

INSTALLATIONSANLEITUNG & SICHERHEITSHINWEISE

ASSEMBLY DRAWING & SAFETY INSTRUCTIONS | SCHÉMA DE MONTAGE & CONSIGNES DE SÉCURITÉ | INSTRUCCIONES DE INSTALACIÓN Y CONSEJOS DE SEGURIDAD | ISTRUZIONI DI INSTALLAZIONE E CONSIGLI DI SICUREZZA

220-240V~50/60Hz

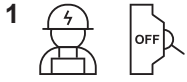

2

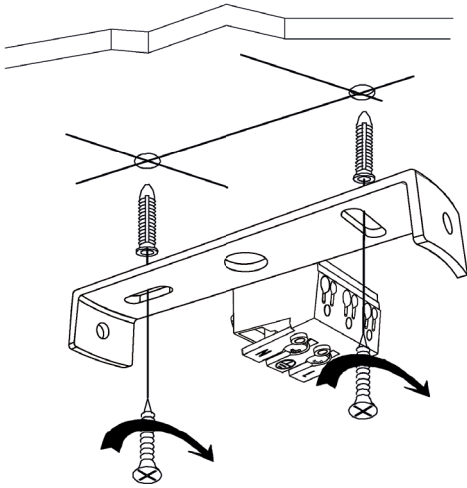

3

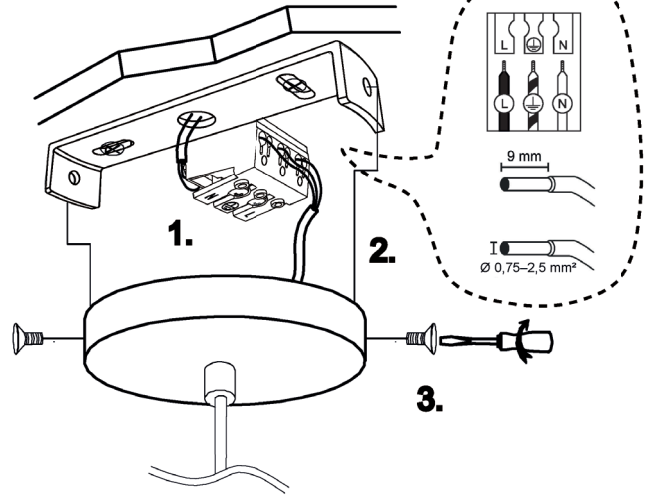

4

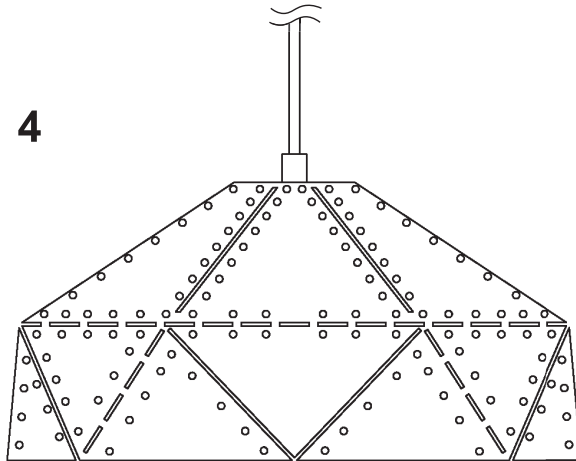

E27, 40W max.

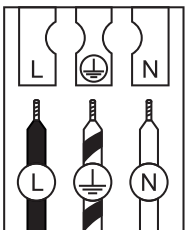
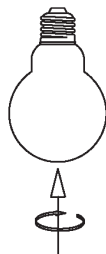
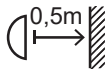

	(de) Deutsch	(en) English	(fr) Français	(es) Español	(it) Italiano
L	Stromführender Leiter	Live conductor	Conducteur	Conductor eléctrico	Conduttore elettrico
⊕	Schutzleiter	Earth conductor	Conducteur de protection (terre)	Conductor de protección	Conduttore di protezione
N	Neutralleiter	Neutral conductor	Conducteur neutre	Conductor neutro	Conduttore neutro

1. Vor der ersten Benutzung / Haftungshinweise

Liebe Kundin, lieber Kunde,

entpacken Sie das Produkt vorsichtig und prüfen Sie es auf Vollständigkeit und Unversehrtheit. Bei Beschädigungen am Kabel, Glas oder den elektrischen Teilen darf die Leuchte nicht betrieben werden. Wenden Sie sich in solch einem Falle umgehend an die unter Punkt 10, Seite 03 genannte Serviceadresse.

Lesen Sie diese Anleitung sorgfältig durch. Sie vermeiden dadurch Fehler, die zu einer Gefahr oder Funktionsstörung führen könnten. Bewahren Sie die Anleitung für spätere Fragen auf. Geben Sie die Anleitung an jeden nachfolgenden Besitzer oder Benutzer des Produkts weiter. Stellen Sie sicher, dass gegebenenfalls jede erhaltene Ergänzung an die Anleitung beigefügt ist.





Der Hersteller kann nicht für Personen- oder Sachschäden verantwortlich und/oder haftbar gemacht werden, die verursacht werden durch:

- unsachgemäße Montage
- nicht bestimmungsgemäße Verwendung
- vorgenommene Änderungen am Produkt oder
- Nichtbeachtung der vorliegenden Hinweise verursacht

2. Konformitätserklärung

Dieses Produkt erfüllt die grundlegenden Anforderungen der EU-Richtlinien 2014/35/EU, 2014/30/EU, 2011/65/EU sowie 2009/125/EG. Die vollständige Konformitätserklärung ist unter der genannten Serviceadresse (Punkt 10, Seite 03) hinterlegt.

3. Erklärung Bildzeichen (zutreffende Zeichen siehe Installationsanleitung)

IPXX	IP20	Schutz vor: Fremdkörpern mit $\varnothing \geq 12,5$ mm, Berührung mit den Fingern oder ähnlichen Gegenständen. Kein Wasserschutz.
	IP23	Schutz vor: Fremdkörpern mit $\varnothing \geq 12,5$ mm, Berührung mit den Fingern oder ähnlichen Gegenständen, schräg fallendes Sprühwasser in einem Winkel von max. 60° (Regengeschütz)
	IP32	Schutz vor: Fremdkörpern mit $\varnothing \geq 2,5$ mm, Berührung mit Drähten/Werkzeugen bis 2,5 mm Dicke, schräg tropfendes Wasser in einem Winkel von max. 15°.
	IP40	Schutz vor: Fremdkörpern mit $\varnothing \geq 1,0$ mm, Berührung mit Drähten oder ähnlichen Gegenständen bis 1 mm Dicke. Kein Wasserschutz.
	IP44	Schutz vor: Fremdkörpern mit $\varnothing \geq 1$ mm, Berührung mit Drähten oder ähnlichen Gegenständen bis 1 mm Dicke. Spritzwasser aus allen Richtungen. (360°)
	IP54	Schutz vor: Staubablagerungen, Berührung mit Drähten oder ähnlichen Gegenständen bis 1 mm Dicke, Spritzwasser aus allen Richtungen. (360°)
	IP65	Schutz vor: Staubeintritt (staubdicht), Berührung mit Drähten oder ähnlichen Gegenständen bis 1 mm Dicke, Strahlwasser aus einer Düse aus einem beliebigen Winkel.
	IP67	Schutz vor: Staubeintritt (staubdicht), Berührung mit Drähten oder ähnlichen Gegenständen bis 1 mm Dicke, Eintauchen bei festgelegtem Druck und Zeit.
	IP68	Schutz vor: Staubeintritt (staubdicht), Berührung mit Drähten oder ähnlichen Gegenständen bis 1 mm Dicke, dauerndem Untertauchen bei festgelegten Bedingungen.
	Schutzklasse I	Die Leuchte hat einen Schutzleiteranschluss. Schließen Sie den Schutzleiter (grün-gelbe Ader) an die gekennzeichnete Erdungsschraube an.
	Schutzklasse II	Die Leuchte ist besonders isoliert und darf nicht an einen Schutzleiter angeschlossen werden.
	Schutzklasse III	Die Leuchte darf nur an Sicherheitskleinspannung angeschlossen werden.
 Type ...	Anschlussleitung Typ X	Wenn die äußere flexible Leitung dieser Leuchte beschädigt ist, darf sie nur durch eine spezielle Leitung oder durch eine Leitung ersetzt werden, die ausschließlich über den Hersteller oder seinen Servicevertreter erhältlich ist.
	Anschlussleitung Typ Y	Zur Vermeidung von Gefährdungen darf eine beschädigte äußere flexible Leitung dieser Leuchte ausschließlich vom Hersteller, seinem Servicevertreter oder einer vergleichbaren Fachkraft ausgetauscht werden.
	Anschlussleitung Typ Z	Die äußere flexible Leitung dieser Leuchte kann nicht ausgetauscht werden, falls die Leitung beschädigt ist, muss die Leuchte verschrottet werden.

4. Verwendete Symbole

Beachten Sie immer die Symbole auf der Verpackung und in dieser Montageanleitung. Die genauen Bedeutungen der Symbole entnehmen Sie der nachfolgenden Aufstellung:



Diese Leuchte ist gestaltet, hergestellt und geprüft in Übereinstimmung mit den strengen Europäischen Richtlinien und Sicherheitsnormen.



Diese Anleitung setzt Fachkenntnisse voraus, die einer abgeschlossenen Ausbildung im Elektrohandwerk entsprechen.



Achtung! Beachten Sie unbedingt die allgemeinen Sicherheits- und Warnhinweise.



Diese Leuchte darf nur im Innenbereich eingesetzt werden und ist nicht für den Außenbereich geeignet.

5. Sicherheits- und Unfallverhütungsvorschriften

Beachten Sie für die Montage, den Betrieb und die Wartung die nationalen Montage- und Unfallverhütungsvorschriften.



Arbeiten Sie niemals bei anliegender Spannung an der Leuchte. Achtung - Lebensgefahr!



Der elektrische Anschluss darf nur von einer Elektrofachkraft vorgenommen werden. Lassen Sie beschädigte elektrische Leitungen ausschließlich von einer Elektrofachkraft ersetzen.



Dieses Produkt und seine Verpackung enthalten Kleinteile, die von Kindern verschluckt werden können. Halten Sie Kinder vom Produkt und der Verpackung fern!



Ersetzen Sie umgehend jedes zerbrochene Schutzglas. Verwenden Sie dabei ausschließlich Originalteile.

6. Bestimmungsgemäße Verwendung / Vorhersehbare Fehlanwendung

Dieses Produkt dient zur Beleuchtung. Weitere Angaben zur bestimmungsgemäßen Verwendung sind der Installationsanleitung zu entnehmen. Keinen starken mechanischen Beanspruchungen oder starker Verschmutzung aussetzen. Aus Sicherheitsgründen dürfen Sie das Produkt nicht verändern und/oder umbauen. Eine andere Verwendung, wie zuvor beschrieben kann zur Beschädigung des Produktes führen. Dies kann Gefahren, wie z.B. Kurzschluss, elektrischer Schlag oder Brand hervorrufen.

7. Hinweise zur Installationsanleitung



Stellen Sie sicher, dass Leitungen bei der Montage nicht beschädigt oder gequetscht werden.
⚠ Achtung - Lebensgefahr!



Entfernen Sie die Leitungsisolierungen gemäß der Abbildung.



Der Schutzleiter muss immer länger sein, als die spannungsführenden Leitungen.



Falls vorhanden, überziehen Sie die Leitungsenden zum Schutz gegen Wärme mit den beigelegten Schutzschläuchen.



Für die Anschlussklemme zulässiger Aderquerschnitt.

8. Reinigung / Wartung



Bei Reinigungs- / Wartungsarbeiten und vor dem Leuchtmittelwechsel muss die Leuchte unbedingt abkühlen und freigeschaltet sein!

Überprüfen Sie die Spannungsfreiheit. Zur regelmäßigen Reinigung (2 bis 3-mal jährlich) verwenden Sie ein trockenes oder leicht angefeuchtetes Tuch und niemals Chemikalien oder Scheuermittel. Für Edelstahlleuchten empfiehlt sich die Verwendung eines Edelstahlreinigers. Verwenden Sie nur die auf der Verpackung angegebenen Leuchtmittel. Halogenleuchtmittel auch im kalten Zustand nie mit bloßen Fingern berühren.

Folgende umweltbedingte Einflüsse können unerwünschte Wirkungen auf die Oberfläche des Produktes haben: Saurer Regen und Boden, hoher Salzgehalt in der Luft, Reinigungsmittel, Dünger (insbesondere in Blumenbeeten), Streusalz, andere chemische Substanzen (z.B. Pflanzenschutzmittel).

9. Hinweis zur Entsorgung



Symbol „Grüner Punkt“ = Die Verpackung ist recycelbar.



Diese Leuchte darf nicht über den normalen Haushaltsabfall entsorgt werden, sondern muss gesondert an einem Sammelpunkt für das Recycling von elektrischen und elektronischen Großgeräten abgegeben werden. Informieren Sie sich bitte über die geltenden Bestimmungen zur getrennten Sammlung von Elektro- und Elektronik-Altgeräten in Ihrem Land. Durch die korrekte Entsorgung Ihrer Altgeräte werden Umwelt und Menschen vor möglichen negativen Folgen geschützt.



Batterien gehören nicht in den Hausmüll! Verbrauchte Batterien sind bei den öffentlichen Sammelstellen in Ihrer Gemeinde oder überall dort, wo Batterien verkauft werden, abzugeben.

10. Serviceadresse

1. Before using / Notice of liability

Dear customer, please unpack the unit from its packaging carefully. Check the delivery for completeness and integrity. Do not operate lamps with damaged electronic components, cable or glass. In cases of damaged components, you should contact the mentioned service address (point 10) immediately. Please read these instructions carefully. This will avoid mistakes that could lead to danger or malfunction. Keep the instructions and the installation manual in a safe place for future reference. The manual must be passed on to all subsequent owners or users of the product. Ensure that any supplements you may receive have also been appended to the manual.





The manufacturers cannot accept any responsibility and/or liability for bodily injury or property damage due to:

- improper installation
- non-conforming use
- unauthorized modification of the product or
- non-compliance with these instructions

2. Declaration of Conformity

The product complies with all relevant essential requirements of Directives 2014/35/EU, 2014/30/EU, 2011/65/EU and 2009/125/EC. A complete declaration of conformity is deposited at the mentioned service address (point 10, page 05)

3. Graphic symbols (for applicable symbol see the assembly drawing)

IPXX	IP20	Protection against: Solid foreign bodies with $\varnothing \geq 12,5$ mm, contact with the fingers or similar objects. No water protection!
	IP23	Protection against: Solid foreign bodies with $\varnothing \geq 12,5$ mm, contact with the fingers or similar objects, diagonal spray water (up to a 60° angle).
	IP32	Protection against: Solid foreign bodies with $\varnothing \geq 2,5$ mm, contact with wires/tools with $\varnothing \geq 2,5$ mm or similar objects, diagonal water drips (up to a 15° angle).
	IP40	Protection against: Solid foreign bodies with $\varnothing \geq 1,0$ mm, contact with wires with $\varnothing \geq 1$ mm or similar objects. No water protection!
	IP44	Protection against: Solid foreign bodies with $\varnothing \geq 1$ mm, contact with wires with $\varnothing \geq 1$ mm or similar objects. splashed water from all directions. (360°)
	IP54	Protection against: Dust depositions, all contact from solid foreign body, splashed water from all directions. (360°)
	IP65	Protection against: Penetration of dust, all contact from solid foreign body, water ingress out from a nozzle from all directions.
	IP67	Protection against: Penetration of dust, all contact from solid foreign body, temporary immersion in water under agreed pressure and time.
	IP68	Protection against: Penetration of dust, all contact from solid foreign body, permanent immersion in water under agreed conditions.
	Protection class I	The light fixture has a protective earth conductor. Connect the protective earth conductor (green-yellow wire) to the correspondingly marked earth screw.
	Protection class II	The light fixture has special insulation and must not be connected to a protective earth conductor.
	Protection class III	The light fixture may only be connected to a safety extra-low voltage.
 Type ...	Connection type X	If the outer flexible cable of this luminaire is damaged, it may only be replaced by a special cable or by a cable available only from the manufacturer or his service representative.
	Connection type Y	If the outer flexible cable on this luminaire is damaged, it must be replaced only by the manufacturer, its service representative or a qualified specialist to prevent hazards.
	Connection type Z	This luminaire's outer flexible cable can not be replaced. In case of any damage, the luminaire must be disposed.

4. Used symbols

Always follow the symbols on the packaging and instructions. The characters and symbols are explained below:

 This light fixture has been designed, produced and tested in compliance with the European directives and the strict safety standards.

 This manual assumes knowledge which corresponds to a completed education in electrical engineering.

 **Attention! Basic safety precautions should always be followed.**

 This lamp may just be used indoors and is not suitable for outdoors use.

5. Safety Precautions

Please observe the national installation and safety regulations during the installation, use and service.



Do not install the lamp when power is connected to the lamp. Caution: Danger to life!



Electrical connections may only be made by a qualified electrician.
Damaged electronic leads may only be replaced by a qualified electrician.



This product and its packaging contain small parts which may be swallowed by children. For this reason, the product and its packaging must always be kept out of reach of children!



The glass cover must be replaced immediately if damaged. Always ensure that original parts are used exclusively.

6. Intended use / Foreseeable misuse

This item serves for illumination. Please see the assembly drawing for further information concerning intended use. It must not be exposed to any strong mechanical loads or soiling. For safety reasons, do not change and/or convert the product as any other use may damage the product. This could lead to hazards such as short circuit, electric shock or fire.

7. Assembling instruction



Make sure that cables don't get damaged or crushed during installation.

Caution - Danger to life!



Strip the insulation from the wiring as shown in the diagram.



The protective earth conductor must always be longer than the live conductors.



If it is necessary, make sure to cover the ends of the wires with the protective tubes supplied with them in order to protect them from heat.



Permissible wire cross-section for the terminal connection.

8. Maintenance / Care



Disconnect power and allow lamp to cool down before relighting, cleaning or maintenance!

Check that no voltage is present. Use a dry or moist cloth for regular cleaning (2 or 3 times per year). Chemicals or abrasives must never be used. A special cleaning agent is recommended for cleaning stainless steel light fixtures.

The following ambient influences can have an adverse effect on the surface of the product: acid rain or soil, salt-laden air, cleaning agents, fertilizer (especially in flower beds), de-icing salt, other chemical substances (e.g. crop protection agents). Only the lamps stated on the packaging may be used. Never touch halogen lamps with your bare fingers, even when they are cold.

9. Disposal instructions



"Green Dot" = packaging can be recycled.



This light fixture cannot be disposed of as ordinary household refuse, but must be brought to a collecting point for large electrical and electronic appliances so that they can be recycled. Make sure you are familiar with the regulations governing separate collections of waste electrical and electronic devices in your country. Correct disposal of your old appliances helps to protect people and the environment from possible hazards.



Batteries must not be disposed of as household refuse! Spent batteries must be returned to public collecting points in your community or to any outlet from which batteries are sold.

10. Service address

1. Avant la première utilisation / clause de non-responsabilité

Chers clients,

Veillez déballer le produit avec soin et vérifier qu'il ne manque rien au contenu. Si le câble, l'abat-jour ou toute autre pièce électronique est détériorée, le luminaire ne doit en aucun cas être utilisé. Dans ce cas, il est impératif que vous contactiez le service à l'adresse indiquée sous le point 10 de la page 07. Veuillez lire le mode d'emploi avec attention. Vous éviterez ainsi de commettre une erreur qui pourrait vous mettre en danger ou endommager le produit. Veuillez transmettre ce mode d'emploi à tout propriétaire ou utilisateur ultérieur du produit, et veillez à ce que toute modification éventuelle soit ajoutée aux instructions.





Le fabricant se dégage de toute responsabilité pour les dommages matériels ou corporels causés par :

- un montage inadéquat
- une utilisation non-conforme
- des modifications effectuées sur le produit ou
- le non-respect des présentes indications

2. Déclaration de conformité

Ce produit répond aux exigences en matière de sécurité telles que stipulées dans les directives 2014/35/UE, 2014/30/UE, 2011/65/UE et 2009/125/CE. La déclaration de conformité complète est disponible à l'adresse du service indiquée sous le point 10 de la page 07.

3. Signification des symboles (pour la correspondance des symboles, voir schéma de montage)

IPXX	IP20	Protection contre l'intrusion de corps solides d'un diamètre supérieur ou égal à 12,5 mm, le contact avec les doigts ou les objets semblables. Aucune protection contre l'intrusion d'eau !
	IP23	Protection contre l'intrusion de corps solides d'un diamètre supérieur ou égal à 12,5 mm, le contact avec les doigts ou les objets semblables. l'eau en pluie tombant à un angle de 60° maximum par rapport à la verticale.
	IP32	Protection contre l'intrusion de corps solides d'un diamètre supérieur ou égal à 2,5 mm, le contact avec des câbles ou des outils d'une épaisseur supérieure ou égale à 2,5mm. l'eau en goutte tombant à un angle de 15° maximum par rapport à la verticale.
	IP40	Protection contre l'intrusion de corps solides d'un diamètre supérieur ou égal à 1,0 mm, le contact avec des câbles ou des objets semblables d'une épaisseur supérieure ou égale à 1 mm. Aucune protection contre l'intrusion d'eau !
	IP44	Protection contre l'intrusion de corps solides d'un diamètre supérieur ou égal à 1 mm, le contact avec des câbles ou des objets semblables d'une épaisseur supérieure ou égale à 1 mm, les projections d'eau de toutes les directions. (360°)
	IP54	Protection contre l'intrusion massive de poussière, le contact avec des câbles ou des objets semblables d'une épaisseur supérieure ou égale à 1 mm, les projections d'eau de toutes les directions. (360°)
	IP65	Protection contre l'intrusion de poussière (hermétique à la poussière), le contact avec des câbles ou des objets semblables d'une épaisseur supérieure ou égale à 1 mm, les jets d'eau provenant d'un tuyau dans n'importe quelle direction.
	IP67	Protection contre l'intrusion de poussière (hermétique à la poussière), le contact avec des câbles ou des objets semblables d'une épaisseur supérieure ou égale à 1 mm, l'immersion dans l'eau à une pression donnée et pendant une certaine durée.
	IP68	Protection contre l'intrusion de poussière (hermétique à la poussière), le contact avec des câbles ou des objets semblables d'une épaisseur supérieure ou égale à 1 mm, l'immersion durable dans l'eau selon les conditions déterminées par le fabricant.
	Classe de protection : I	Le luminaire est doté d'un conducteur de protection. Connectez le conducteur de protection (fil vert-jaune) à la vis de prise de terre.
	Classe de protection : II	Le luminaire dispose d'une isolation spéciale et ne doit pas être connecté à un conducteur de protection.
	Classe de protection : III	Le luminaire ne doit être connecté qu'à une basse tension de sécurité.
 Type ...	Type de connexion X	Si le fil extérieur flex ble de cette lampe est abîmé, il ne doit être remplacé que par un fil spécial ou par un fil acheté exclusivement chez le fabricant ou chez un réparateur agréé.
	Type de connexion Y	Afin d'écartier tout risque de blessure, un fil extérieur flex ble de cette lampe venant à être endommagé ne peut être remplacé que par le fabricant, par son réparateur agréé ou par un spécialiste similaire.
	Type de connexion Z	Le fil extérieur de cette lampe ne peut pas être changé, au cas où la lampe est abîmée elle doit être jetée.

4. Symboles utilisés

Veillez toujours prêter attention aux symboles sur l'emballage et sur la notice de montage. Voici la la signification exacte des signes et symboles:



Ce luminaire est conçu, fabriqué et testé conformément aux directives européennes et aux normes strictes de sécurité.



Cette notice impose certaines connaissances spécifiques qui nécessitent une formation spécialisée en électrotechnique.



Attention ! Veuillez impérativement respecter les recommandations et les avertissements concernant la sécurité.



Cette lampe ne peut être utilisée qu'en intérieur et ne convient pas pour une utilisation en extérieur.

5. Recommandations de sécurité et prévention

Pour le montage, l'entretien et la mise en service, veuillez observer la réglementation nationale en vigueur en matière de montage et de prévention des accidents.



Ne manipulez jamais un luminaire sous tension - Danger de mort !



Seul un personnel spécialisé est habilité à effectuer des branchements électriques. Les pièces électroniques endommagées doivent uniquement être remplacées par un personnel spécialisé.



Ce produit et l'emballage comprennent des petites pièces susceptibles d'être avalées par les enfants. Veuillez tenir de produit et l'emballage hors de la portée des enfants !



Veuillez remplacer immédiatement un verre de protection endommagé. Pour cela, utilisez uniquement des pièces originales.

6. Utilisation conforme / possibles erreurs d'utilisation

Ce produit sert à l'éclairage. Pour plus d'informations concernant l'utilisation conforme de ce produit, veuillez vous référer à la notice de montage. Vous trouverez plus d'informations concernant l'utilisation conforme dans le schéma de montage. Pour des raisons de sécurité, le produit ne doit être ni modifié, ni transformé. Une utilisation différente de celle décrite précédemment pourra entraîner la détérioration du produit et provoquer, par exemple, un court-circuit, un arc électrique, voire un incendie.

7. Recommandations pour le montage



Veuillez vous assurer que les câbles d'alimentation n'ont pas été endommagés ou écrasés, y compris durant le montage.
⚠ Danger de mort !



Otez l'isolation du câble conformément à l'illustration.



La terre doit toujours être plus longue que le câble d'alimentation.



Dans le cas échéant, faites en sorte de recouvrir les extrémités des câbles avec les tuyaux de protection fournis avec afin de les protéger de la chaleur.



La section du câble conducteur admissible pour la borne de raccordement.

8. Entretien / Maintenance



Pour le nettoyage et l'entretien, et avant de remplacer une ampoule, le luminaire doit impérativement avoir été débranché et avoir refroidi quelques minutes !

Ce produit sert à l'éclairage. Pour le nettoyage régulier (2 à 3 fois par an), veuillez utiliser un chiffon propre et légèrement humide, mais jamais de produits chimiques ou récurrents. Pour les luminaires en inox, il est recommandé d'utiliser un produit de nettoyage pour inox. Les effets environnementaux suivants peuvent avoir un impact indésirable sur la surface du produit: pluies et sols acides, forte concentration de sel dans l'air, produits de nettoyage, engrais (en particulier dans les massifs), sel de déneigement, autres substances chimiques (par ex. produits phytosanitaires). N'utiliser que les ampoules indiquées sur l'emballage. Ne jamais toucher les ampoules halogènes à doigts nus, même à l'état froid.

9. Informations concernant le recyclage



Symbole « point vert » = l'emballage est recyclable.



Ce luminaire ne doit pas être jeté avec les déchets domestiques mais être déposé séparément dans un point de collecte spécialisé dans le recyclage des grands appareils électriques et électroniques. Veuillez vous informer sur les dispositions relatives à la collecte et au tri des appareils électriques et électroniques en vigueur dans votre pays. L'élimination correcte des appareils usagés permet de protéger l'environnement et les êtres humains contre d'éventuels impacts négatifs.



Les piles ne doivent pas être jetées avec les déchets domestiques ! Les piles usées doivent être remises dans l'un des points de collecte publics de votre commune ou dans le point de vente de piles.

10. Adresse du service

1. Antes del primer uso / Aviso de responsabilidad

Estimado cliente,

Desempaquete cuidadosamente el producto y compruebe que esté completo e íntegro. Si el cable, el vidrio o las piezas eléctricas están dañadas, la lámpara no debe utilizarse. En este caso, comuníquese inmediatamente con la dirección de servicio indicada en la sección 10, página 03.

Lea este manual cuidadosamente. Esto evitará errores que podrían provocar un peligro o un mal funcionamiento. Guarde las instrucciones para cualquier otra pregunta. Pase las instrucciones al nuevo propietario o usuario del producto. Asegúrese de que cada suplemento recibido esté adjunto a las instrucciones.

El fabricante no se responsabiliza por lesiones personales o daños a la propiedad causados por:





- instalación incorrecta
- uso inadecuado
- cambios en el producto o
- No respetar las instrucciones

2. Declaración de conformidad

Este producto cumple con los requisitos esenciales de las Directivas de la UE 2014/35 / UE, 2014/30 / UE, 2011/65 / UE y 2009/125 / CE.

La declaración de conformidad completa está depositada en la dirección de servicio indicada (punto 10, página 03)

3. Explicación del símbolo gráfico (para los caracteres correspondientes, consulte el manual de instalación)

IPXX	IP20	Protección contra: objetos extraños con $\varnothing \geq 12.5$ mm, contacto con los dedos u objetos similares. No hay protección contra el agua.
	IP23	Protección contra cuerpos extraños con $\varnothing \geq 12.5$ mm, contacto con los dedos u objetos similares, rocío de agua inclinado en un ángulo de máx. 60 ° (protección contra la lluvia)
	IP32	Protección contra cuerpos extraños con $\varnothing \geq 2,5$ mm, contacto con cables / herramientas de hasta 2,5 mm de grosor, goteo de agua con un ángulo de máx. 15 °.
	IP40	Protección contra cuerpos extraños con $\varnothing \geq 1,0$ mm, contacto con cables u objetos similares de hasta 1 mm de espesor. No hay protección contra el agua.
	IP44	Protección contra: cuerpos extraños con $\varnothing \geq 1$ mm, contacto con cables u objetos similares de hasta 1 mm de espesor. Salpicaduras de agua de todas las direcciones. (360 °)
	IP54	Protección contra: depósitos de polvo, contacto con cables u objetos similares de hasta 1 mm de grosor, pulverizadores de agua desde todas las direcciones. (360 °)
	IP65	Protección contra: entrada de polvo, contacto con cables u objetos similares de hasta 1 mm de espesor, chorro de agua desde una boquilla desde cualquier ángulo.
	IP67	Protección contra: entrada de polvo, contacto con cables u objetos similares con un grosor de hasta 1 mm, inmersión a una presión y tiempo específicos.
	IP68	Protección contra: entrada de polvo, contacto con cables u objetos similares de hasta 1 mm de grosor, inmersión continua en condiciones específicas.
	Clase de protección I	El dispositivo está equipado con una conexión de protección a tierra. Conecte el conductor de protección (cable amarillo-verde) al tornillo de conexión a tierra marcado.
	Clase de protección II	El dispositivo ya está aislado y no debe estar conectado a un conductor de protección.
	Clase de protección III	El dispositivo de iluminación solo se puede conectar a una tensión de seguridad muy baja.
	Tipo de conexión X	Si el conductor flexible exterior de la luminaria está dañado, solo se podrá sustituir por un conductor especial o por un conductor proporcionado exclusivamente por el fabricante o por el servicio de asistencia encargado.
	Tipo de conexión Y	Para evitar riesgos, solo se permitirá cambiar el conductor flexible exterior de esta luminaria, si está dañado, al fabricante, un servicio de asistencia encargado o profesional adecuadamente cualificado.
	Tipo de conexión Z	El conductor flexible exterior de esa lámpara no se podrá sustituir. En caso de que el conductor esté dañado, la luminaria se debe retirar y destruir.

4. Símbolos utilizados

Preste siempre atención a los símbolos en el embalaje y en estas instrucciones de montaje. Los significados exactos de los símbolos se pueden encontrar en la siguiente lista:



Esta lámpara está diseñada, fabricada y probada de acuerdo con las estrictas directivas y normas de seguridad europeas.



Este manual requiere conocimientos especializados correspondientes a la formación completa en el sector eléctrico.



¡Atención! Es esencial observar las instrucciones generales de seguridad y advertencia.



Este dispositivo solo se puede utilizar en ambientes de interiores y no es adecuado para el exterior.

5. Normas de seguridad y prevención de accidentes

Observe las normas nacionales de montaje y prevención de accidentes para la instalación, operación y mantenimiento.



Nunca trabaje con el dispositivo cuando se aplica el voltaje. Advertencia: ¡peligro para la vida!



La conexión eléctrica solo puede ser realizada por un electricista calificado. Solicite a un electricista calificado que reemplace los cables eléctricos dañados.



Este producto y su embalaje contienen piezas pequeñas que pueden ser tragadas por los niños. Mantenga a los niños alejados del producto y del embalaje.



Reemplace inmediatamente cualquier cristal protector roto. Utilice únicamente piezas originales.

6. Uso previsto / mal uso previsible

Este producto es para iluminación. Más información sobre el uso previsto está disponible en las instrucciones de instalación. No exponer a fuertes esfuerzos mecánicos o suciedad intensa. Por razones de seguridad, no es necesario modificar y / o desarmar el producto. Otro uso de como se describe anteriormente puede causar daños al producto. Esto puede crear peligros tales como cortocircuitos, descargas eléctricas o incendios.

7. Notas sobre las instrucciones de instalación



Asegúrese de que los cables no estén dañados o pellizcados durante el montaje.

¡Advertencia - peligro para la vida!



Retire el aislamiento del cable como se muestra.



El conductor de protección siempre debe ser más largo que los cables con corriente.



Cubra los extremos del cable para protección contra el calor, si está presente, con las mangueras protectoras incluidas.



Sección de cable permitida para el terminal.

8. Limpieza / Mantenimiento



Desconecte y deje que la lámpara se enfríe antes de realizar cualquier trabajo de limpieza / mantenimiento o cambiar la bombilla.

Asegúrese de que no haya electricidad. Para la limpieza regular (2 a 3 veces al año), use un paño seco o ligeramente húmedo y nunca use productos químicos o abrasivos. Para luminarias de acero inoxidable, recomendamos el uso de un limpiador de acero inoxidable. Utilice únicamente las bombillas indicadas en el paquete. Nunca toque la bombilla halógena con las manos desnudas, incluso cuando esté fría.

Las siguientes condiciones ambientales pueden tener efectos indeseables en la superficie del producto: suelo ácido y lluvia, alto contenido de sal en el aire, detergentes, fertilizantes (especialmente en macizos de flores), sal de carretera, otros productos químicos (como pesticidas).

9. Información de eliminación



Icono de punto verde = El embalaje es reciclable.



Este aparato no debe desecharse con la basura doméstica normal, sino que debe enviarse por separado a un punto de recolección para el reciclaje de equipos eléctricos y electrónicos grandes. Consulte las regulaciones aplicables para la recolección separada de RAEE en su país. La eliminación correcta de equipos obsoletos protege el medio ambiente y las personas de posibles consecuencias negativas.



¡Las baterías no son basura doméstica! Las baterías usadas deben devolverse a los puntos de recolección pública de su comunidad o a los puntos de venta apropiados.

10. Dirección del servicio

1. Prima del primo utilizzo / Avviso di responsabilità

Gentile cliente, disimballare con cura il prodotto e verificarne la completezza e integrità. Se il cavo, il vetro o le parti elettriche sono danneggiati, la lampada non deve essere utilizzata. In tal caso, contattare immediatamente l'indirizzo di assistenza indicato al punto 10, pagina 03.





Leggere attentamente questo manuale. Ciò eviterà errori che potrebbero portare a un pericolo o malfunzionamento. Conservi le istruzioni per eventuali altre domande. Passi le istruzioni al nuovo proprietario o utente del prodotto. Assicurarsi che ogni supplemento ricevuto sia allegato alle istruzioni. Il produttore non può essere ritenuto responsabile per lesioni personali o danni alla proprietà causati da:

- installazione impropria
- modifiche al prodotto o
- uso improprio
- Mancato rispetto delle istruzioni

2. Dichiarazione di conformità

Questo prodotto soddisfa i requisiti essenziali delle Direttive UE 2014/35 / UE, 2014/30 / UE, 2011/65 / UE e 2009/125 / CE. La dichiarazione completa di conformità è depositata all'indirizzo di servizio indicato (punto 10, pagina 03).

3. Spiegazione del simbolo grafico (per i caratteri applicabili vedere il manuale di installazione)

IPXX	IP20	Protezione contro: corpi estranei con $\varnothing \geq 12,5$ mm, contatto con dita o oggetti simili. Nessuna protezione dall'acqua.
	IP23	Protezione contro: corpi estranei con $\varnothing \geq 12,5$ mm, contatto con dita o oggetti simili, spruzzi d'acqua inclinati con un angolo di max. 60° (protezione dalla pioggia)
	IP32	Protezione contro: corpi estranei con $\varnothing \geq 2,5$ mm, contatto con fili / utensili fino a 2,5 mm di spessore, acqua che gocciola con un angolo di max. 15° .
	IP40	Protezione contro: corpi estranei con $\varnothing \geq 1,0$ mm, contatto con fili o oggetti simili fino a 1 mm di spessore. Nessuna protezione dall'acqua.
	IP44	Protezione contro: corpi estranei con $\varnothing \geq 1$ mm, contatto con fili o oggetti simili fino a 1 mm di spessore. Spruzzi d'acqua da tutte le direzioni. (360°)
	IP54	Protezione contro: depositi di polvere, contatto con fili o oggetti simili fino a 1 mm di spessore, spruzzi d'acqua da tutte le direzioni. (360°)
	IP65	Protezione contro: ingresso di polvere, contatto con fili o oggetti simili fino a 1 mm di spessore, getto d'acqua da un ugello da qualsiasi angolazione.
	IP67	Protezione contro: ingresso di polvere, contatto con fili o oggetti simili con spessore fino a 1 mm, immersione a pressione e tempo specificati.
	IP68	Protezione contro: ingresso di polvere, contatto con fili o oggetti simili fino a 1 mm di spessore, immersione continua in condizioni specificate.
	Classe di protezione I	L'apparecchio è dotato di una connessione del conduttore di protezione di terra. Collegare il conduttore di protezione (filo giallo-verde) alla vite di messa a terra contrassegnata.
	Classe di protezione II	L'apparecchio è già isolato e non deve essere collegato a un conduttore di protezione.
	Classe di protezione III	L'apparecchio di illuminazione può essere collegato solo a bassissima tensione di sicurezza.
 Type ...	Tipo di allacciamento X	Se la linea esterna flessibile di questa lampada risulta danneggiata, sarà possibile sostituirla solamente con una linea speciale oppure tramite un conduttore disponibile esclusivamente presso il produttore o il suo servizio di assistenza.
	Tipo di allacciamento Y	Per motivi di sicurezza, un cavo flessibile esterno danneggiato di questa lampada può essere sostituito esclusivamente dal produttore, dal suo rappresentante dell'assistenza o da tecnici specializzati analoghi.
	Tipo di allacciamento Z	La linea esterna flessibile di questa lampada non può essere sostituita; se la linea risulta danneggiata, la lampada dovrà essere rottamata.

4. Simboli usati

Fare sempre attenzione ai simboli presenti sulla confezione e in queste istruzioni di montaggio. Il significato esatto dei simboli può essere visualizzato nel seguente elenco:

 Questo apparecchio è stato progettato, prodotto e testato in conformità alle severe direttive europee e alle norme di sicurezza.

 Questo manuale richiede conoscenze specialistiche corrispondenti ad una formazione completa nel settore elettrico.

 **Attenzione! È essenziale osservare le istruzioni generali di sicurezza e di avvertenza.**

 Questo apparecchio di illuminazione può essere utilizzato solo in ambienti interni e non è adatto per l'uso esterno.

5. Norme di sicurezza e antinfortunistiche

Osservare le norme nazionali di montaggio e prevenzione degli infortuni per installazione, funzionamento e manutenzione.



Non lavorare mai all'apparato quando viene applicata la tensione. Attenzione: pericolo per la vita!



Il collegamento elettrico può essere effettuato solo da un elettricista qualificato. Far sostituire i cavi elettrici danneggiati solo da un elettricista qualificato.



Questo prodotto e la sua confezione contengono parti piccole che possono essere ingerite dai bambini. Tenere lontano i bambini dal prodotto e dalla confezione.



Sostituire immediatamente eventuali vetri di protezione rotti. Utilizzare solo parti originali.

6. Uso previsto / Uso improprio prevedibile

Questo prodotto è per l'illuminazione. Ulteriori informazioni sull'uso previsto sono disponibili nelle istruzioni di installazione. Non esporre a forti sollecitazioni meccaniche o sporco intenso. Per motivi di sicurezza, non è necessario modificare e / o smontare il prodotto. Un altro uso da come descritto sopra può causare danni al prodotto. Questo può creare pericoli come Cortocircuito, shock elettrico o incendio.

7. Note sulle istruzioni di installazione



Assicurarsi che i cavi non siano danneggiati o schiacciati durante il montaggio.

⚠ Attenzione - pericolo per la vita!



Rimuovere l'isolamento del cavo come mostrato.



Il conduttore di protezione deve essere sempre più lungo dei cavi sotto tensione.



Se presente, coprire le estremità dei cavi con le guaine di protezione contro il calore.



Sezione del cavo consentito per il morsetto di collegamento.

8. Pulizia / Manutenzione



Disconnettere e fare raffreddare la lampada, prima di realizzare lavori di pulizia / manutenzione e di sostituire la lampadina.

Assicurarsi dell'assenza di corrente elettrica. Per una pulizia regolare (da 2 a 3 volte l'anno), utilizzare un panno asciutto o leggermente umido e non utilizzare mai prodotti chimici o abrasivi. Per gli apparecchi di illuminazione in acciaio inossidabile consigliamo l'uso di un detergente per acciaio inossidabile. Utilizzare solo le lampadine indicate sulla confezione. Non toccare mai la lampadina alogena a mani nude anche a freddo.

Le seguenti condizioni ambientali possono avere effetti indesiderati sulla superficie del prodotto: suolo e pioggia acidi, alto contenuto di sale nell'aria, detersivi, fertilizzanti (specialmente nelle aiuole), sale stradale, altre sostanze chimiche (come i pesticidi).

9. Informazioni sullo smaltimento



Icona punto verde = L'imballaggio è riciclabile.



Questo apparecchio non deve essere smaltito con i normali rifiuti domestici, ma deve essere consegnato separatamente in un punto di raccolta per il riciclaggio di grandi apparecchiature elettriche ed elettroniche. Fare riferimento alle normative applicabili per la raccolta differenziata di RAEE nel proprio Paese. Lo smaltimento corretto delle apparecchiature obsolete protegge l'ambiente e le persone da possibili conseguenze negative.



Le batterie non appartengono ai rifiuti domestici! Le batterie usate devono essere restituite ai punti di raccolta pubblici nella propria comunità o negli appositi punti vendita.

10. Indirizzo del servizio
