

IMPORTANT SAFETY NOTICE: READ CAREFULLY BEFORE BEGINNING ASSEMBLY!

- * Always use proper tools.
- * Follow the assembly steps in order. Do not skip any steps.
- * Be sure to check all packing materials carefully for small parts may have come loose inside the carton during shipment. If parts are missing, contact the retailer from which you purchased the product to obtain any missing parts. DO NOT USE SUBSTITUTE PARTS.
- * Periodically check to ensure that all connectors (bolts, screws, etc.) are tight.
- * Keep the instructions for future reference.
- * Some assembly may involve attaching glass or mirrors. Be very careful handling the glass or mirrors, as severe injury may result if the glass or mirror breaks. Never handle large pieces of glass or mirrors by yourself.
- *When assembling products that have electric cords (lamps, light, etc.), always (1) make sure the electrical cord is unplugged before assembly and (2) be careful not to twist the electrical cord during assembly.
- *When assembling shelves or entertainment centers, do not stand on lower shelves in order to assemble upper shelves-use a step ladder.
- *Do not stand on tables, including but not limited to, end tables, coffee tables, and dinner tables, as tables are not to support the weight of a person.
- *Where assembly instructions state that the assembly requires two or more people, do not attempt by yourself as there is a risk of injury.



NOTE: ASHLEY FURNITURE INDUSTRIES, LLC DISCLAIMS ANY LIABILITY FOR DAMAGES OR INJURIES WHICH MAY OCCUR DUE TO FAILURE TO PROPERLY FOLLOW ASSEMBLY INSTRUCTIONS, PROPERLY ASSEMBLE THE PRODUCT, OR PROPERLY USE THE PRODUCT.

NOTE: YOUR UNIT MAY LOOK DIFFERENT IN APPEARANCE FROM THE ONE SHOWN IN THE ILLUSTRATIONS ON THIS INSTRUCTION SHEET.

NOTICIA IMPORTANTE DE SEGURIDAD: LEA CUIDADOSAMENTE ANTES DE COMENZAR A ENSAMBLAR

- * Siempre use las herramientas apropiadas.
- * Siga los pasos de ensamble en orden. No salte ningún paso.
- * Asegúrese de comprobar con cuidado todos los materiales de embalaje en busca de piezas pequeñas que hayan podido desprenderse dentro del cartón durante el envío. Revise la lista de partes. Si faltan partes, comuníquese con el surtidor del cual usted compró el producto para obtener las partes que le faltan. NO USE PARTES SUSTITUTAS.
- * Periódicamente revise para asegurarse que todos los conectores (pernos, tornillos, etc.) estén bien apretados.
- * Guarde las instrucciones para referencia futura.
- * Algunos de los ensambles involucran vidrios o espejos. Tenga cuidado al manejar estos vidrios o espejos, ya que puede lesionarse severamente si uno de estos vidrios o espejos se rompe. Nunca maneje piezas grandes de vidrio o espejo sin ayuda.

* Al armar productos con cables eléctricos (lamps, lights, etc.), siempre (1) asegúrese que el cable este desenchufado antes de armar (2) tengacuidado de no doblar el cable al armar.

- * Al armar repisas o centros de entretenimiento, no se pare en las repisas de abajo para armar las repisas de arriba-use una escalera.
- * No se pare en las mesas, incluyendo pero sin límite a, mesas laterales, mesas de centro, mesas de comedor, ya que estas mesas no están diseñadas para soportar el peso de una persona.
- * Si las instrucciones dicen que se debe usar dos o mas personas no trate de armarlo solo, ya que corre el riesgo de lastimarse.
- * Adecuado para su uso en interiores (25C)
- * El cable flexible externo o cordón de esta luminaria no pueden ser reemplazados; si el cable está dañado, se destruyó el mobiliario.



NOTA: Ashley Furniture Industries, LLC no se hace responsable for danos o lesiones que puedan ocurrir por no seguir las instrucciones de ensamblaje correctamente, el ensamble apropiado del producto, o el uso apropiado del mismo

NOTA: LA UNIDAD PUEDE PRESENTAR UNA APARIENCIA DIFERENTE DE LA QUE SE MUESTRA EN LAS ILUSTRACIONES DE LA HOJA DE INSTRUCCIONES.

REMARQUE IMPORTANTE CONCERNANT LA SECURITÉ: LIRE ATTENTIVEMENT AVANT DE COMMENCER LE MONTAGE!

- * Utilisez toujours les outils adaptés.
- * Suivez l'ordre des étapes de montage. N'en sautez aucune.
- * Assurez-vous de vérifier attentivement tous les matériaux d'emballage parce que les petites pièces peuvent se détacher à l'intérieur de la boîte lors de l'expédition. Faites l'inventaire attentif de toutes les pièces. Si une ou plusieurs pièces manquent, contactez votre revendeur pour obtenir les pièces en question. N'UTILISEZ PAS DE PIÈCES DE SUBSTITUTION.
- * Vérifiez de temps à autre que tous les connecteurs (boulons, vis, etc.) sont bien serrés.
- * Gardez ces instructions pour pouvoir les consulter ultérieurement.
- * Certaines étapes du montage peuvent nécessiter l'installation de verres ou de miroirs. Soyez extrêmement prudent lors de la manipulation des verres ou des miroirs, car vous pourriez vous blesser gravement si le verre venait à casser. Ne manipulez jamais seul de grands objets en verre ou de grands miroirs.

- * Lors de l'assemblage des produits qui comportent des fils électriques (lampes, lumières, etc.), assurez-vous toujours (1) que le câble électrique est débranché avant de procéder au montage et (2) faites attention à ne pas secouer le câble électrique pendant le montage.
- * Lors du montage des étagères ou un meuble audio-vidéo, ne vous tenez pas sur les étagères inférieures pour installer les étagères supérieures. Utilisez un escabeau.
- * Ne vous tenez pas sur les tables, ce qui comprend mais pas uniquement, les tables d'extrémité, les tables basses, les tables à dîner, car elles ne sont pas destinées à supporter le poids des personnes.
- * Lorsque les instructions de montage mentionnent que l'installation nécessite deux personnes ou plus, n'essayez pas de monter vous-même le produit, car vous risqueriez de vous blesser.



REMARQUE: ASHLEY FURNITURE INDUSTRIES, LLC NE SE TIENT AUCUNEMENT REPOSABLE DE TOUT DOMMAGES OU BLESSURES DUS AU NON RESPECT DES INSTRUCTIONS DE MONTAGE ET D'UTILISATION DU PRODUIT.

REMARQUE: VOTRE MEUBLE PEUT ETRE DIFFERENT DE CELUI MONTRE SUR L'ILLUSTRATION DE CETTE FEUILLE D'INSTRUCTIONS.

重要安全提示：组装家具前请仔细阅读以下指南！

- * 请使用合适的工具进行组装。
- * 按照组装步骤逐步完成，请勿跳过任一步骤。
- * 由于小的零部件有可能在运输过程中散落于包装箱内，请仔细检查包装材料。如发现部件丢失，请及时联系当地零售商以获取丢失部件。请勿用其它零部件替代。
- * 定期检查以确保所有连接处（螺丝，螺杆等）均已拧紧。
- * 请妥善保存该安装说明，以备将来需要时参考。
- * 当产品中用到玻璃和镜子，安装时请小心操作，以防玻璃或镜子破碎造成伤害。请勿独自安装大块玻璃或者镜子。

- * 对于附有电线的产品（台灯，立灯等），安装时请确保以下两点：
 1. 安装之前确保电源断开。
 2. 安装过程中请勿扭曲电线。
- * 安装隔板或者电视柜时，请勿站在低层隔板上安装上层隔板，使用梯子进行安装。
- * 请勿站立在茶几，边几或者餐桌之类的桌子上，这些桌子不能够支撑人体重量。
- * 组装说明中一旦提及某一安装需要两到多人完成，请不要尝试独自安装，这样可能会对您人身安全构成威胁。





















注意：对于未能严格按照组装说明书组装，未能正确组装产品，或者未能正确使用产品而造成的损失或伤害，ASHLEY FURNITURE INDUSTRIES, LLC将不负法律责任。
家具的表面油漆涂层需要恰当保养，为避免灰尘，请定期清洁和抛光家具。

注意：您所购买的产品与该组装说明书中配图在外观上可能会有差异。

IMPORTANT SAFETY INSTRUCTIONS



WARNING: In order to avoid property damage, serious bodily injury or death, it is important that you read, understand and follow ALL safety instructions. Please keep the safety instructions for future reference.

-    **WARNING:** Always check under and around the chair before lowering from a raised position to make sure no children, household pets or objects are under the chair. Never allow children to operate or play on, under or around the chair. Failure to clear the area under and around the chair before lowering may result in serious bodily injury, death or property damage. Always store the controller out of reach of children and unplug the chair to prevent children from using the controller.
-   **WARNING:** To reduce the risk of electric shock, always unplug the chair from the electrical outlet before moving, cleaning or servicing.
-    **WARNING:** To reduce the risk of electric shock, fire, serious bodily injury, death or property damage, only use the chair indoors in locations free of water. The chair should never be used outdoors.
-    **WARNING:** To reduce the risk of electric shock, fire, serious bodily injury, death or property damage, never plug in, use or operate the chair if the cord has been damaged or if the chair becomes wet or has been damaged. Do not use an extension cord with the chair.
-  **WARNING:** Do not use the chair to store or support any items including, without limitation, televisions or video equipment as such items can fall off the chair and cause serious bodily injury or death.
-  **WARNING:** Use the chair only for its intended use and in accordance with these Safety Instructions and all other product instructions. Failure to do so may result in serious injury, death or property damage.
-   **WARNING:** The maximum weight limit of the chair is 300 pounds. Only allow one person to sit on or use the chair and always sit on the bottom seat cushion only. Never sit on the back of the chair, chair arms or leg rest (if equipped). Using or operating chair with more than the maximum weight limit or sitting on a part of the chair other than the bottom seat cushion could damage the chair and/or cause the chair to tip over or collapse resulting in serious bodily injury or death.
-   **WARNING:** Your chair is equipped with air openings. Always keep air openings free of lint, hair or other blockage. Failure to do so may cause the chair motor to overheat resulting in fire, property damage, bodily injury or death.
-   **WARNING:** Do not operate chair near or around flammable gases, liquids or vapors. Failure to follow this instruction may cause a fire or explosion resulting in personal injury, death or property damage.
-  **NOTE:** UNIT SHOULD BE ASSEMBLED BY TWO OR MORE PEOPLE.
DO NOT TIGHTEN ANY BOLTS UNTIL ALL BOLTS HAVE BEEN STARTED!

FABRIC CARE INSTRUCTIONS

The fabric covering this piece of furniture is very durable for everyday living. It is recommended by the fabric manufacture to only clean this fabric with water-based cleaning agents or soap. Lightly scrubbing will help with any tougher spots that may have developed. Always check a small spot of fabric in an area that is unseen to be sure the cleaning agent being used will not discolor or fade the fabric's finishing. Let the chair air dry and vacuum for the best result.

CHAIR ASSEMBLY-CORD AND POWER TRANSFORMER CONNECTIONS

! **WARNING:** It is important that you read and carefully follow all chair assembly instructions. Do not plug the power cord into an electrical outlet until all assembly has been properly completed. Failure to follow all chair assembly instructions may cause the chair to operate improper!

CHAIR ASSEMBLY

Once the chair is removed from the box, you'll notice the back is lying on the top of the seat. There are couple of items to remove from the seat portion of the chair first. Follow below instructions:

1. Some models have back wings which are attached, when unpacking your chair you will find these back wings packed in the back of the chair base, **Figure A #1** Please unpack the back wings and set them aside for installation later.
2. Locate the hardware pack that contains the power transformer, power cord and the control wand. This can be done by turning the base over on its arms, you will see the plastic bag tied to the inside of the unit, **Carefully** cut the ties that hold the bag and remove it. Dispose of the ties and bag properly. **Figure A #2**
3. If your chair uses a control wand. Remove the control wand from the plastic bag and connect it to the female plug located in the left side pocket of the chair, **Figure A #3**

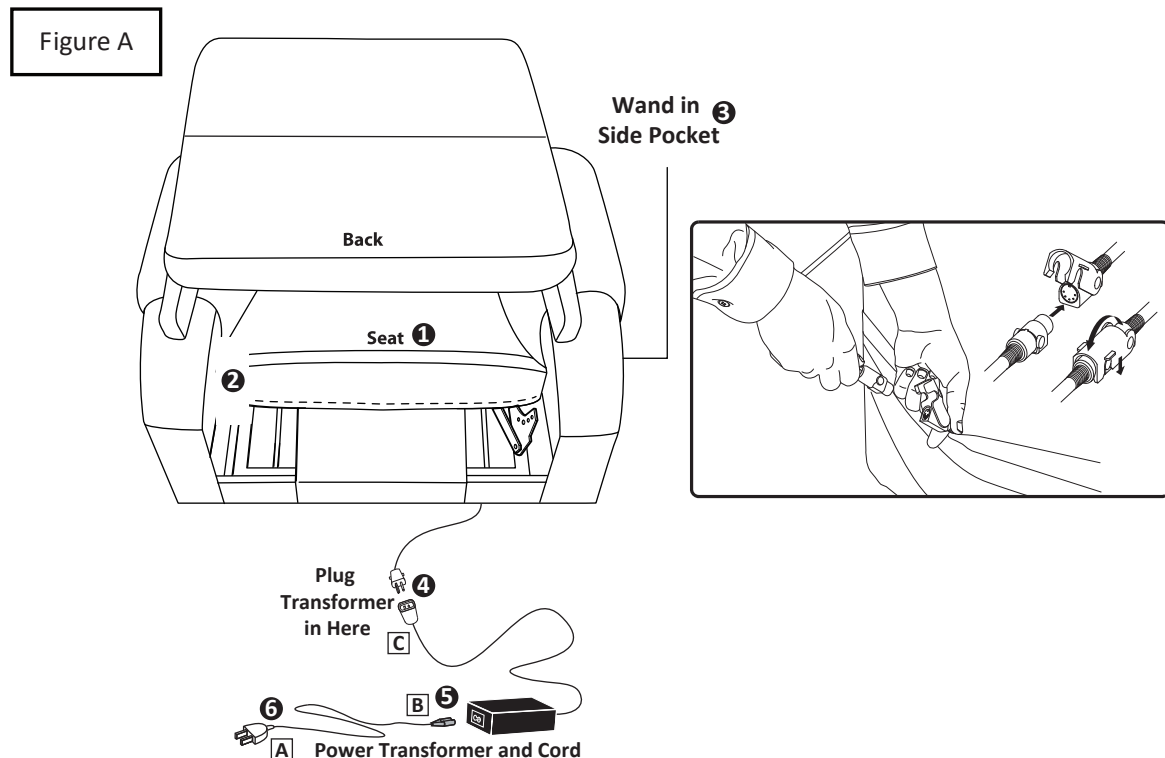

This Class B digital device complies with part 15 of FCC rules. "Operation is subject to following two conditions: (1) this device may not cause harmful interference, and (2) this device must accept any interference, including interference that may cause undesired operation. To comply with the FCC RF exposure requirements, no change to the antenna or device is permitted. Any change to the antenna or device could result in the device exceeding the RF exposure requirement and void users right to operate device.

4. To install the back, align the female brackets in the back with the male brackets in the chair base, slide the back down on the base. See **Figure B** Push down on the top of the back to lock the back into position. You will hear a click from each side of the chair to ensure the back is locked in properly.

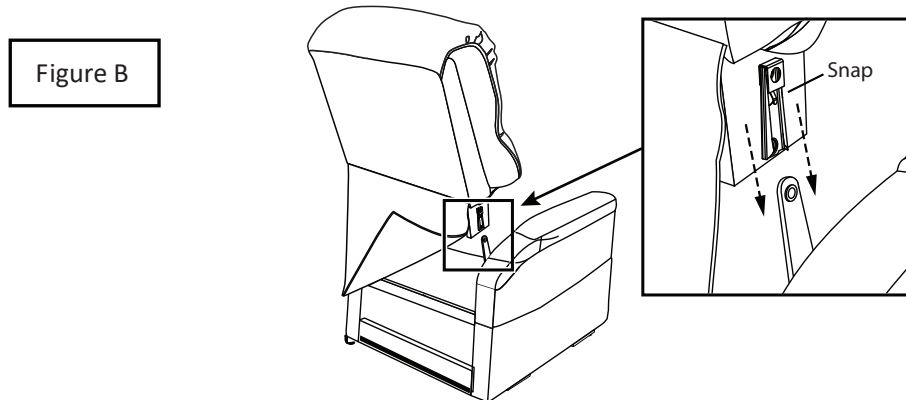

5. If your model has back wings, align the male the female brackets and slide the wing down into place, See **Figure C**. Please Note there is a label on the brackets. Please assemble them as 1-1 and 2-2.

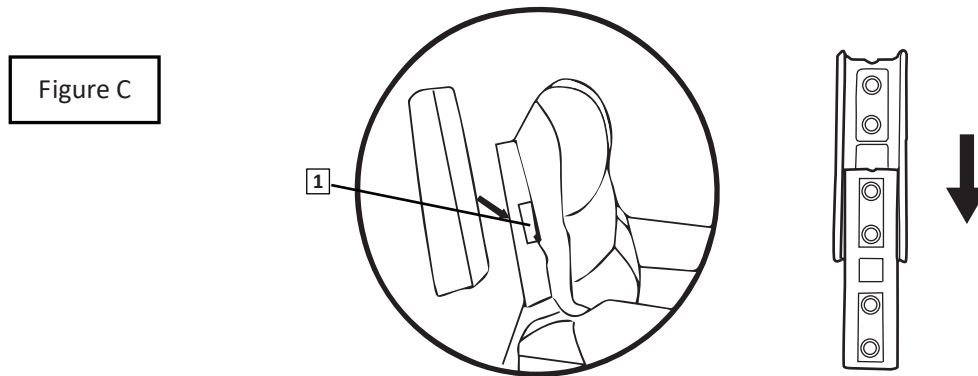

6. Plug the Lumbar and Headrest, See the **Figure D**. If your model is Headrest Only, you only need to plug the Headrest.

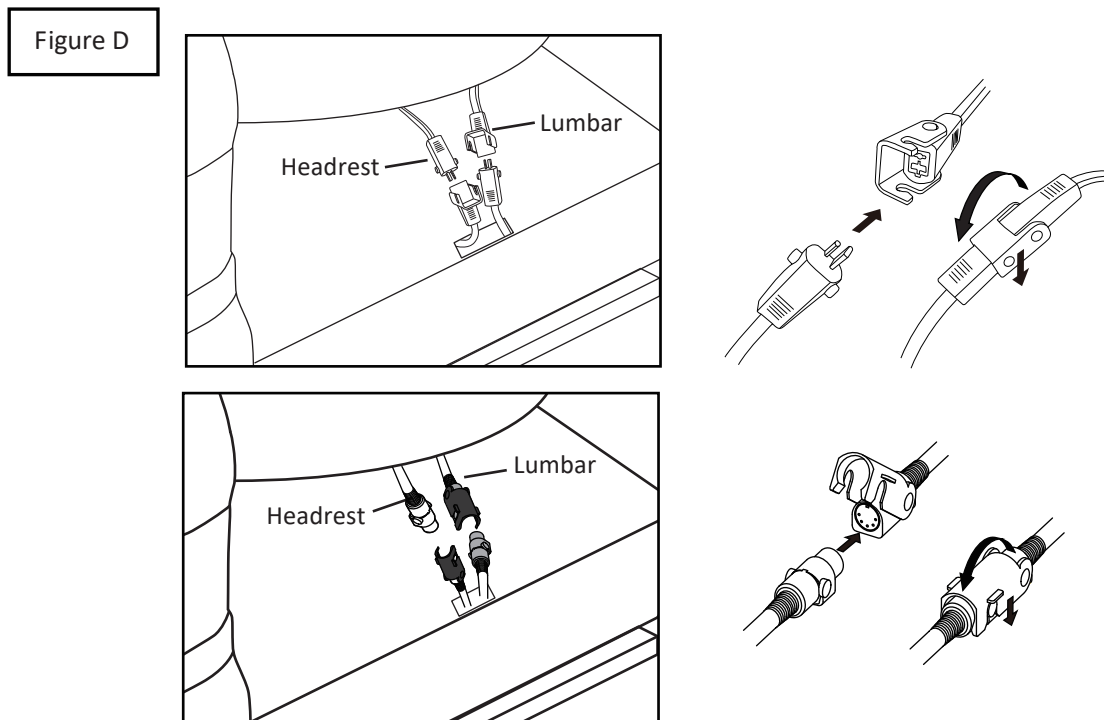

7. Connect the Power Transformer cable to the corresponding plug coming from the back of the chair **Figure A #4**

8. Connect the Power Cord into the Power Transformer **Figure A #5**

9. Connect the power cord into an electrical outlet near where the chair will be used **Figure A #6**



WARNING: Clear area below chair before operating to reduce risk of injury or death.

If the chair is not functioning, check the plug in and connection of the cords first (The order is A-B-C), see the **Figure A**.

Be sure cords are clear from the chair prior to operation.



FLOOR GLIDES

-Your Ashley Power Chair has four adjustable floor glides. These glides can be adjusted to level your chair on uneven flooring. Remove these floor glides may result in damage to your chair and flooring.

TROUBLE SHOOTING

-PROBLEM

Chair will not operate

-POSSIBLE FACTORS

Transformer may not be connected

-SOLUTIONS

Ensure both wire from the chair and the power cord is firmly conneced to the transformer

Figure E

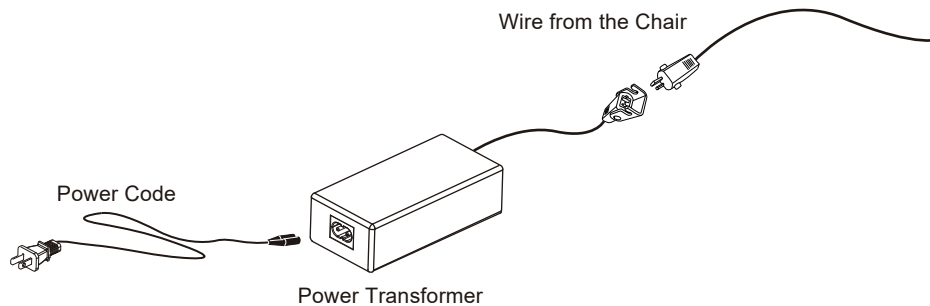

OPTIONAL LITHIUM BATTERY PACK:

By adding the lithium battery pack to the power transformer, it enhances your existing power transformer with battery back-up feature.

If you wish to purchase the lithium battery pack, please contact us at 1-844-696-6886.

CONTROL WAND OPERATION



WARNING: Always check under and around the chair before closing from a recline position to make sure no children, household pets or objects are under the chair. Never allow children to operate or play on, under or around the chair. Failure to clear the area under and around the chair before closing may result in serious bodily injury, death or property damage. Always store the controller out of reach of children and unplug the chair to prevent children from using the controller.

Control for Headrest and Lumbar

Figure F

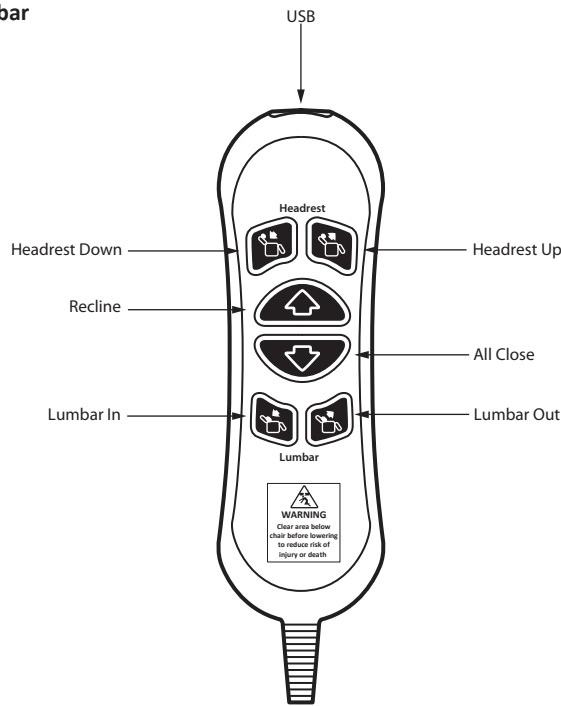

Control for Headrest Only

Figure G

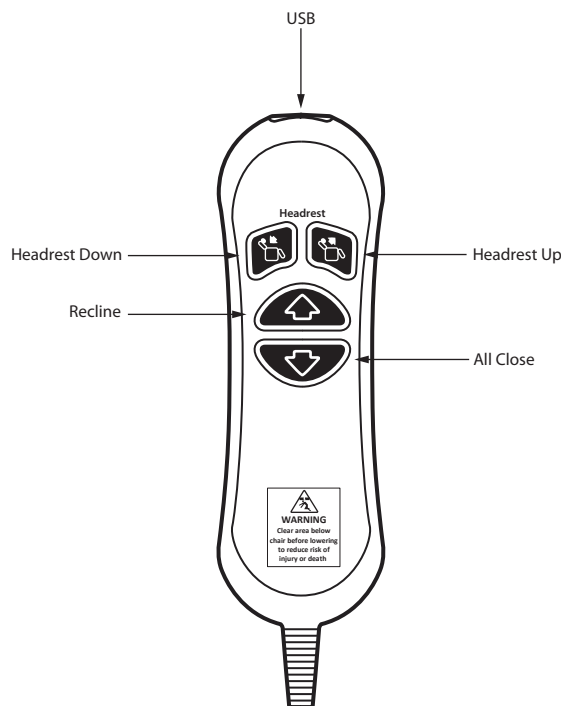

Note: USB output - 5V 2A

CUP HOLDER WITH CONTROL SYSTEM FOR HOME THEATER CHAIR MODELS



WARNING: Always check under and around the chair before closing from a recline position to make sure no children, household pets or objects are under the chair. Never allow children to operate or play on, under or around the chair. Failure to clear the area under and around the chair before closing may result in serious bodily injury, death or property damage.

Figure H

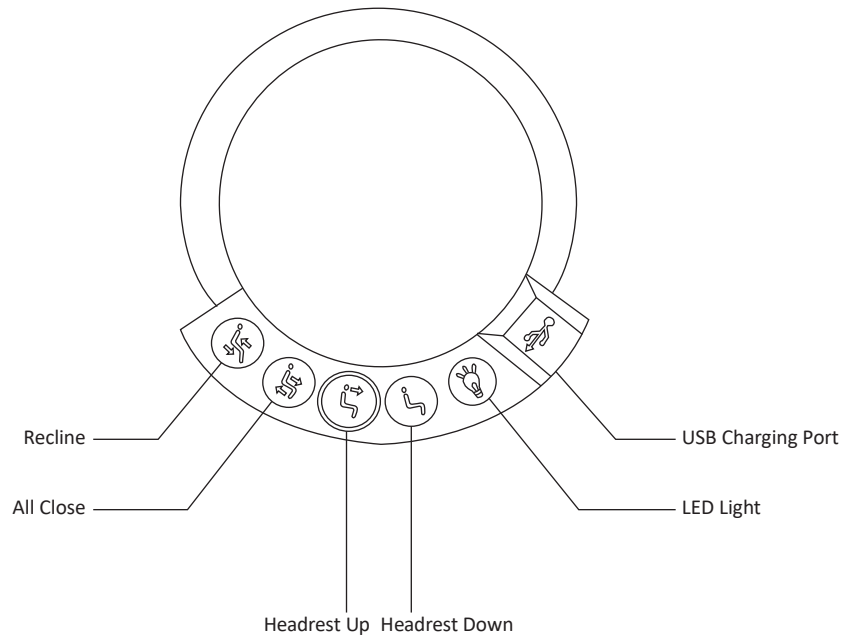
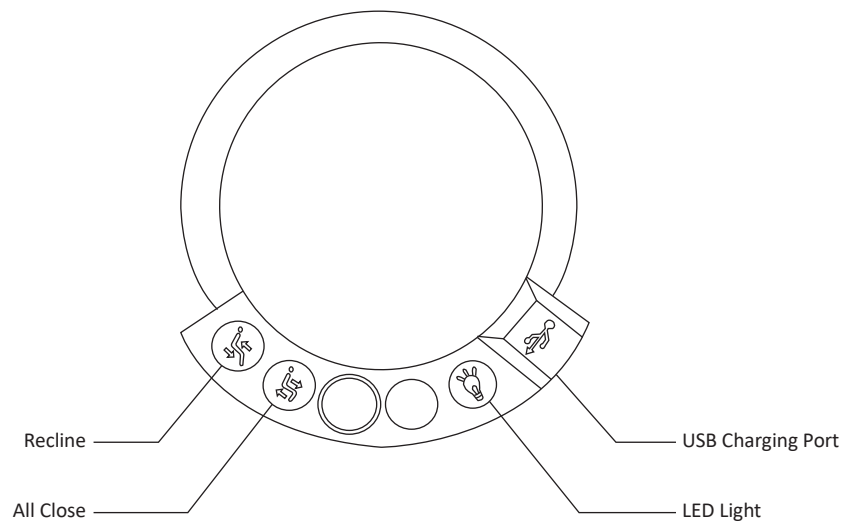

Figure I



Note: USB output - 5V 2A

STORAGE FEATURE / LED LIGHTING

1. Your Ashley theater chair has two storages and two cup holders. **Figure I**
2. Your Ashley theater chair has LED lighting in both cup holders and under the arms, the switch of these LED lights are on the cup holder control panel. **Figure I**

Figure J

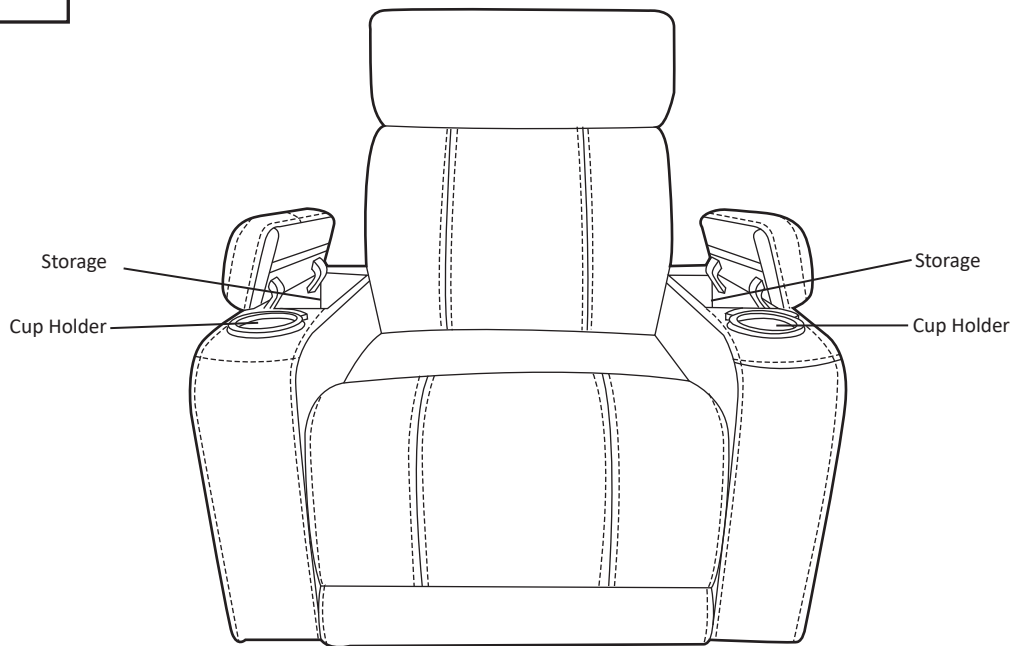
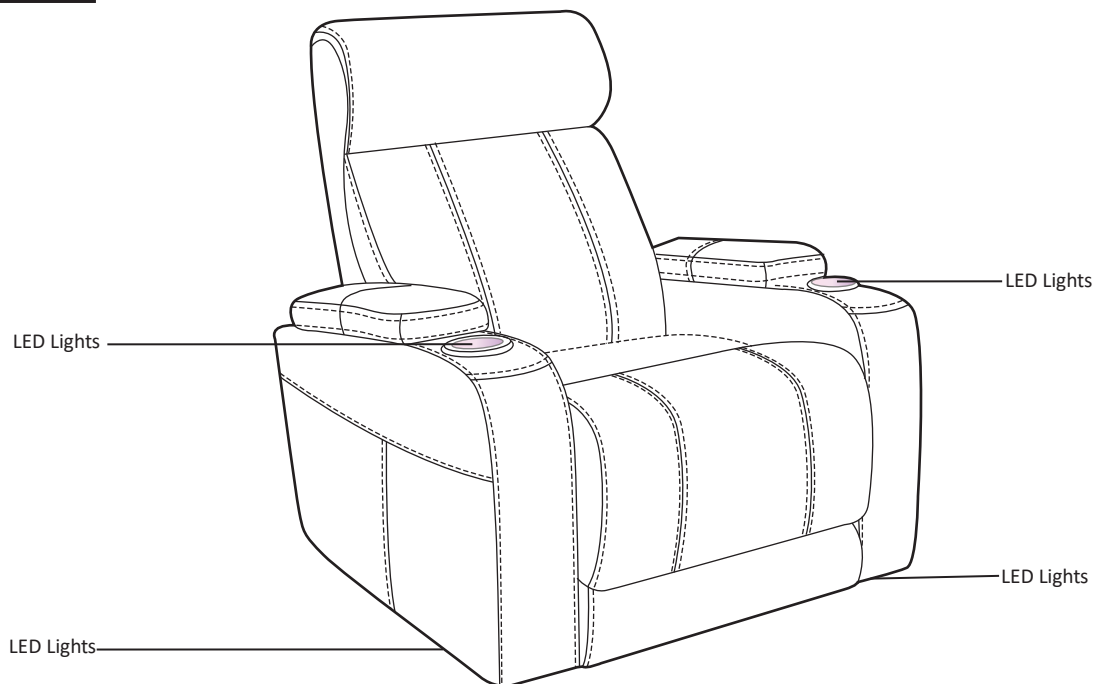



Figure K



PATENTED ARTICULATING POWER HEADREST
US PATENT: 10,736,423



10.  **REMARQUE:** LE MEUBLE DOIT ETRE ASSEMBLÉ PAR DEUX PERSONNES OU PLUS.
AUCUNE VIS TANT QUE VOUS N'AVEZ PAS COMMENCE A TOUTES LES DEMARRER!

INSTRUCCIONES PARA EL CUIDADO DE LA TELA

La tela que cubre este mueble es muy resistente y adecuada para la vida cotidiana. El fabricante de la tela recomienda limpiarla solamente con agentes de limpieza a base de agua o con jabón. Para eliminar cualquier dureza que pueda haber aparecido, se recomienda restregar ligeramente. Siempre pruebe en una pequeña porción de tela que no esté a la vista para asegurarse de que el agente de limpieza que utilice no decolore ni manche la superficie de la tela. Para obtener mejores resultados, deje que la silla se seque al aire y aspirela.

ASSEMBLAGE DU FAUTEUIL – BRANCHEMENTS DU CORDON D'ALIMENTATION ET DU TRANSFORMATEUR

! **AVERTISSEMENT :** Prenez soin de lire et de suivre attentivement toutes les instructions pour l'assemblage du fauteuil. Ne branchez pas le cordon d'alimentation dans une prise électrique tant que l'assemblage n'est pas correctement terminé. À défaut de suivre toutes les instructions pour l'assemblage du fauteuil, celui-ci pourrait ne pas fonctionner correctement, ce qui pourrait causer un risque de blessures ou de mort.

ASSEMBLAGE DU FAUTEUIL

En retirant le fauteuil de la boîte, vous remarquerez que le dossier repose sur le dessus du siège. Quelques articles placés sur le siège du fauteuil doivent d'abord être enlevés. Suivez les instructions ci-dessous :

1. Certains modèles sont munis d'oreilles que l'on doit fixer au dossier. En déballant votre fauteuil, vous constaterez que les oreilles pour dossier se trouvent dans leur emballage, derrière la base du fauteuil, **figure A-1**. Déballez les oreilles pour dossier, puis mettez-les de côté en attendant de les installer.
2. Repérez le sac de plastique qui contient le transformateur d'alimentation, le cordon d'alimentation et le dispositif de commande. Retournez la base du fauteuil de manière à le placer sur ses accoudoirs. Le sac de plastique est attaché à l'intérieur du meuble. Coupez **soigneusement** les attaches qui tiennent le sac, puis retirez-le. Jetez les attaches et le sac à l'endroit approprié. **Figure A-2**.
3. Si votre fauteuil est doté d'un dispositif de commande. Retirez le dispositif de commande du sac de plastique, puis branchez-le dans la prise femelle, située dans la pochette gauche du fauteuil, **figure A-3**.

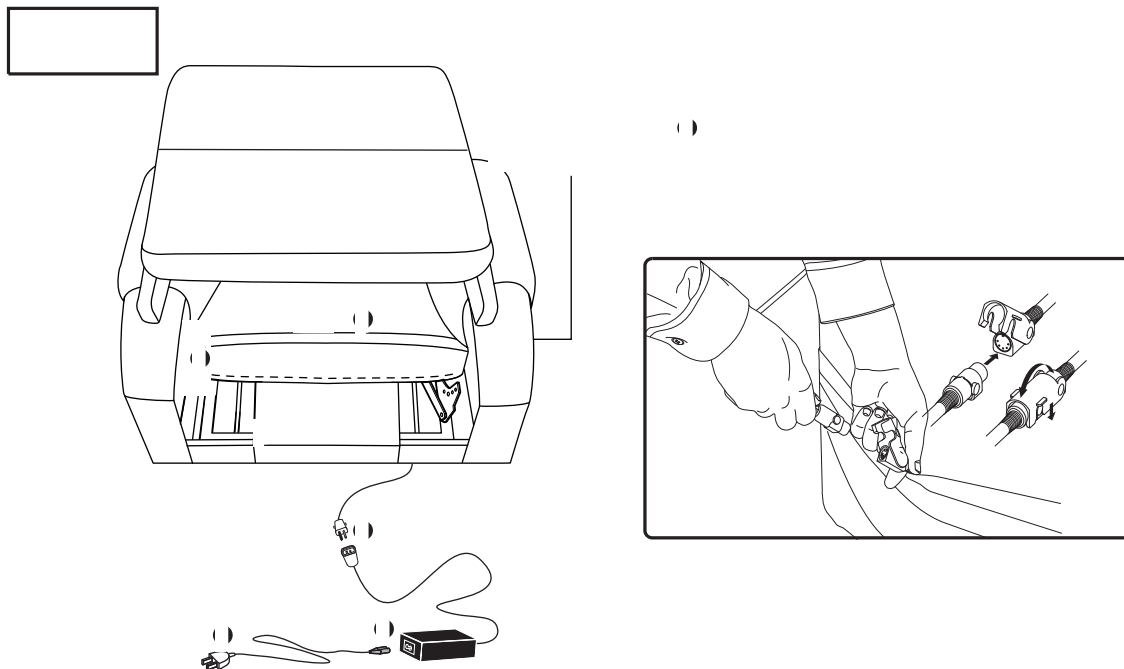

Cet appareil numérique de classe B est conforme à la partie 15 des directives de la Commission fédérale des communications (FCC). « Le fonctionnement de l'appareil est soumis aux deux conditions suivantes : (1) cet appareil ne doit pas causer d'interférences nuisibles et (2) il doit accepter toute interférence, y compris les interférences pouvant entraîner un fonctionnement indésirable. Pour respecter les exigences de la Commission fédérale des communications (FCC) en matière d'exposition à des radiofréquences, aucune modification de l'antenne ou de l'appareil n'est autorisée. Toute modification de l'antenne ou de l'appareil pourrait faire en sorte que ce dernier dépasse les limites

4. Pour fixer le dossier, alignez les supports de fixation femelles du dossier sur les supports de fixation mâles de la base du fauteuil, puis faites glisser le dossier vers le bas pour l'insérer dans la base. Consultez la **figure B**. Appuyez sur la partie supérieure du dossier pour le pousser vers le bas afin de le fixer en place. Le déclic que vous entendrez de chaque côté du fauteuil vous indique que le dossier est bien fixé.

Figure B

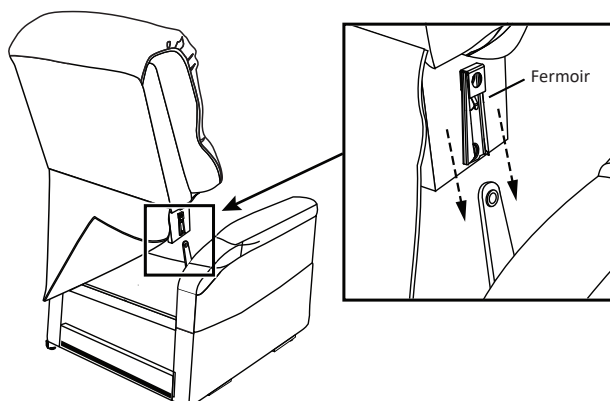

5. Si votre modèle est muni d'oreilles pour dossier, alignez les supports de fixation mâles sur les supports de fixation femelles, puis glissez l'oreille vers le bas pour la fixer. Consultez la **figure C**. Veuillez noter qu'il y a une étiquette sur les supports. Veuillez les assembler comme illustré dans 1-1 et 2-2.

Figure C

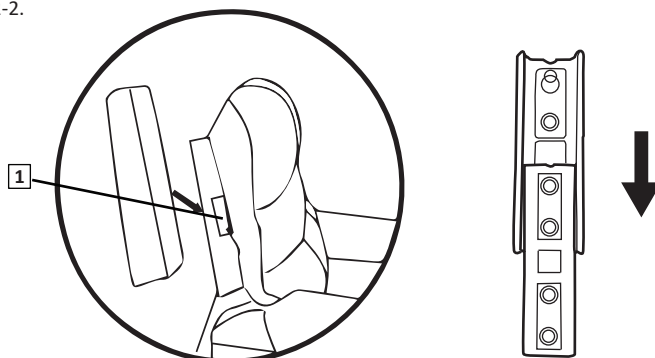

6. Branchez le soutien lombaire et l'appuie-tête. Consultez la **figure D**. Si votre modèle ne comporte que l'appuie-tête, vous n'aurez que celui-ci à brancher.

Figure D

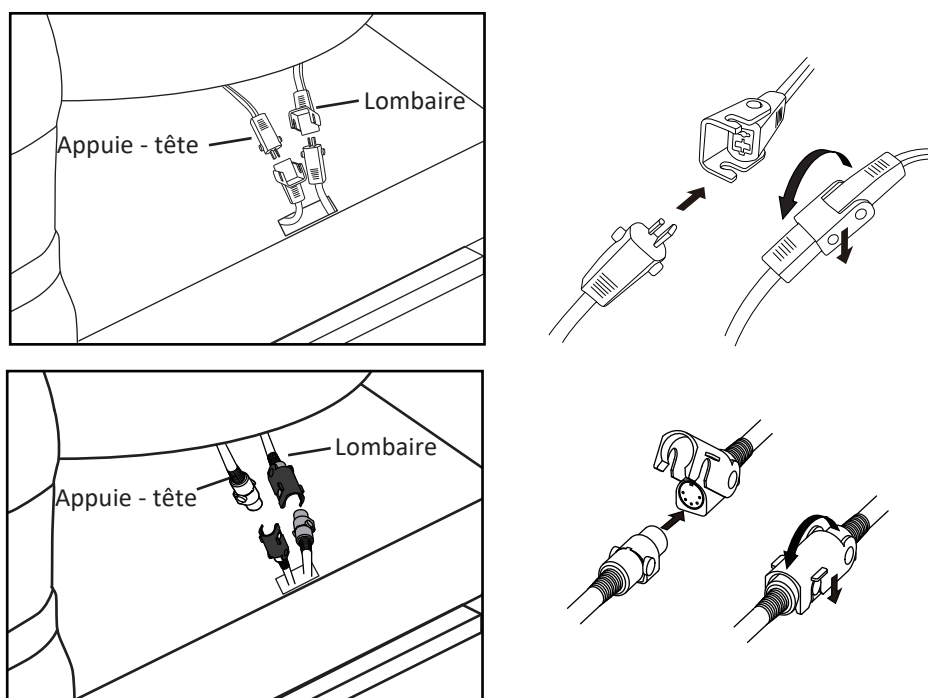

7. Branchez le câble du transformateur d'alimentation dans la fiche électrique correspondante à l'arrière du fauteuil, **figure A-4**.
8. Branchez le cordon d'alimentation dans le transformateur, **figure A-5**.
9. Branchez le cordon d'alimentation dans une prise électrique à proximité du fauteuil, **figure A-6**.



ATTENTION : Dégager l'espace en dessous du fauteuil avant de l'abaisser pour réduire le risque de blessures ou de mort Si le fauteuil ne fonctionne pas, vérifiez d'abord si les cordons sont bien branchés (l'ordre est A-B-C).
Assurez-vous que les cordons sont éloignés du fauteuil avant de l'utiliser.



Votre fauteuil à commande électrique d'Ashley comprend quatre patins ajustables. Ces patins peuvent être ajustés pour mettre votre fauteuil à niveau sur un plancher inégal. Le retrait de ces patins pourrait endommager votre fauteuil et votre plancher.

DÉPANNAGE

-PROBLÈME

Le fauteuil ne fonctionne pas.

CAUSES POSSIBLES

Le transformateur n'est peut-être pas branché.

SOLUTIONS

Veillez à ce que le fil du fauteuil et le cordon d'alimentation soient tous deux bien raccordés au transformateur

Figure E

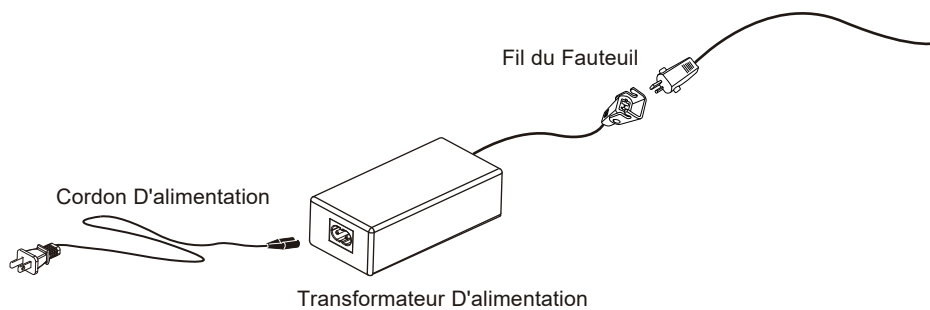

BATTERIE AU LITHIUM OPTIONNELLE:

En ajoutant la batterie au lithium au transformateur de puissance, elle assure votre alimentation électrique existante grâce à la fonction de secours de la batterie.

Si vous souhaitez acheter la batterie au lithium, veuillez nous contacter au 1-844-696-6886.

UTILISATION DU DISPOSITIF DE COMMANDE



AVERTISSEMENT : Regardez toujours en dessous et autour du fauteuil avant de le rabattre de sa position inclinée pour vous assurer qu'aucun enfant, animal de compagnie ou objet ne se trouve à proximité. Ne permettez jamais aux enfants d'activer le fauteuil ou de jouer sur le fauteuil, en dessous ou autour de celui-ci. Le fait de ne pas dégager l'espace autour et en dessous du fauteuil avant de le rabattre pourrait causer d'importantes blessures, la mort ou des dommages matériels. Rangez toujours le dispositif de commande hors de la portée des enfants et débranchez le fauteuil pour éviter qu'ils n'utilisent le dispositif de commande.

Commandes pour l'appuie-tête et le soutien lombaire

Figure F

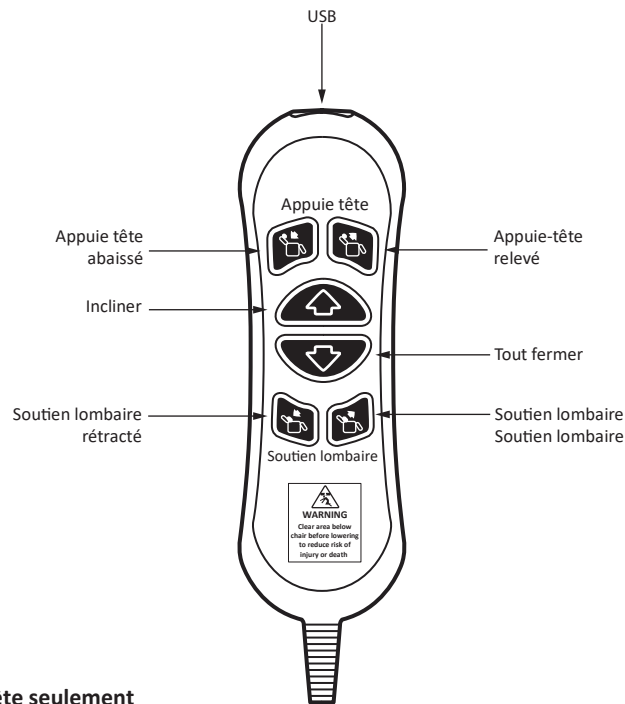

Commande pour l'appuie-tête seulement

Figure G

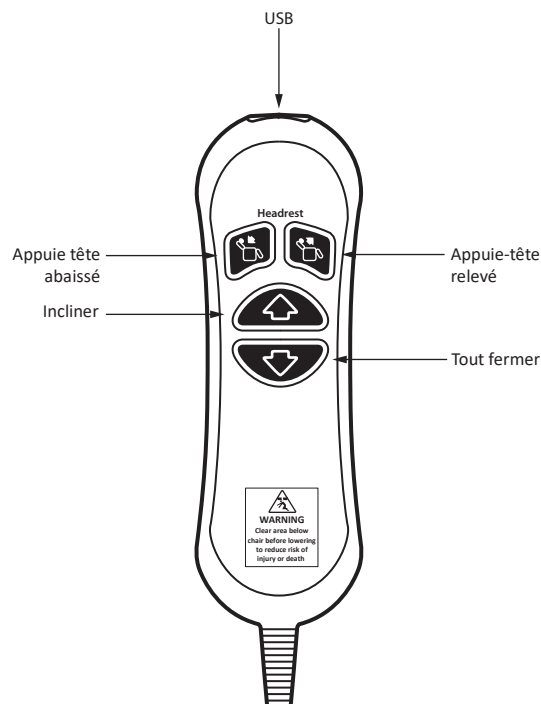

Remarque : Sortie USB – 5V, 2 A

PORTE-GOBELET AVEC SYSTÈME DE COMMANDE POUR FAUTEUILS DE TYPE CINÉMA MAISON



  **AVERTISSEMENT** : Regardez toujours en dessous et autour du fauteuil avant de le rabattre de sa position inclinée pour vous assurer qu'aucun enfant, animal de compagnie ou objet ne se trouve à proximité. Ne permettez jamais aux enfants d'activer le fauteuil ou de jouer sur le fauteuil, en dessous ou autour de celui-ci. Le fait de ne pas dégager l'espace autour et en dessous du fauteuil avant de le rabattre pourrait causer d'importantes blessures, la mort ou des dommages matériels.

Figure H

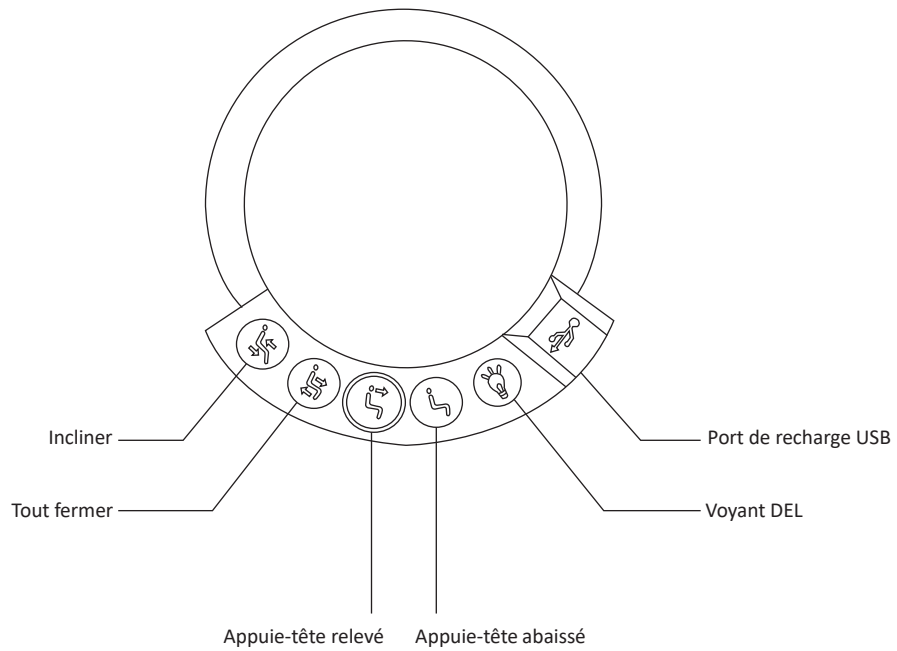
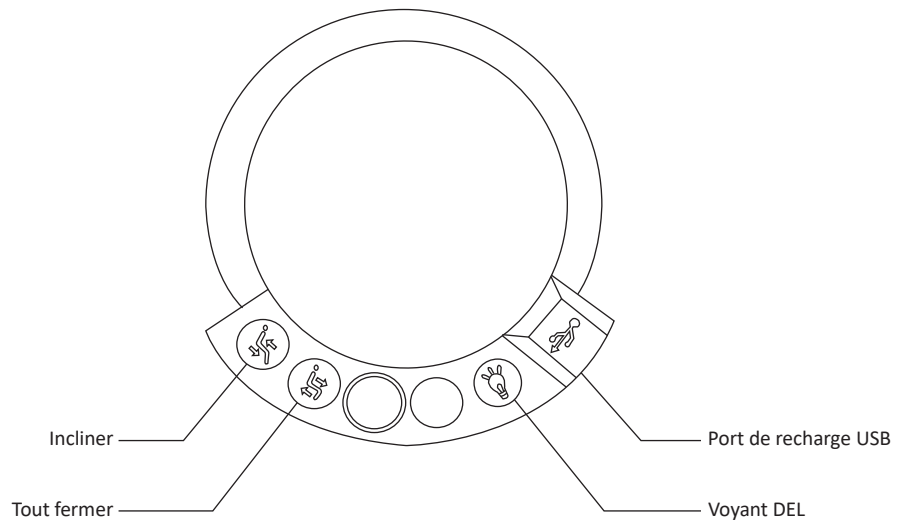

Figure I



Remarque : Sortie USB – 5 V, 2 A

CARACTÉRISTIQUE DE RANGEMENT / ÉCLAIRAGE DEL

1. Votre fauteuil Ashley comporte deux compartiments de rangement et deux porte-gobelets. **Figure I**
2. Votre fauteuil de cinéma maison Ashley est doté de lampes DEL dans chaque porte-gobelet et sous les bras; l'interrupteur de ces lampes DEL se trouve dans le panneau de commande des porte-gobelets. **Figure J / K**

Figure J

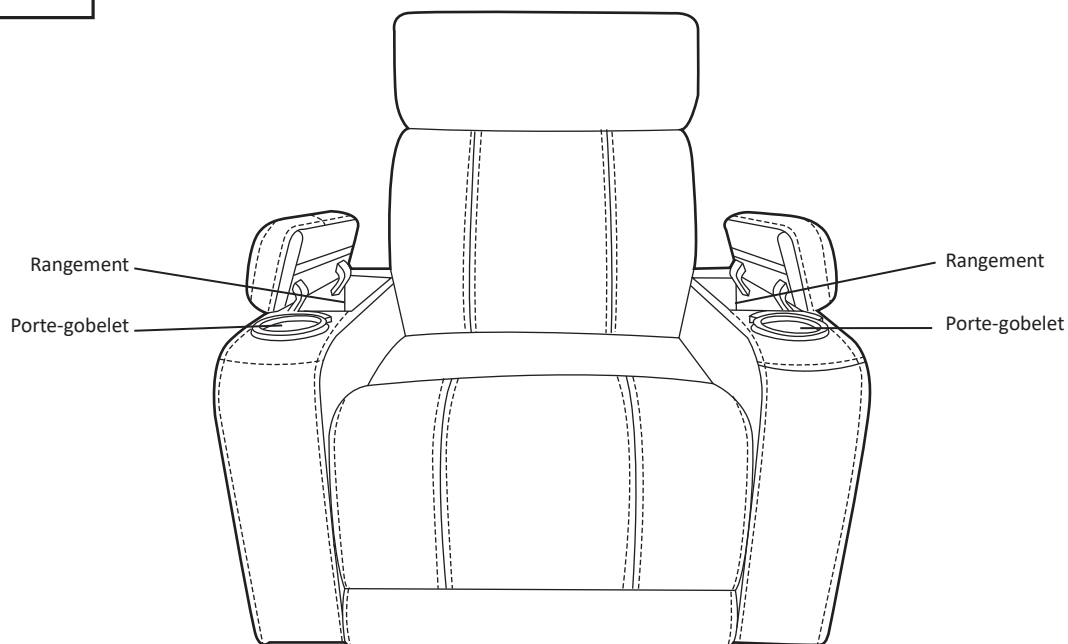
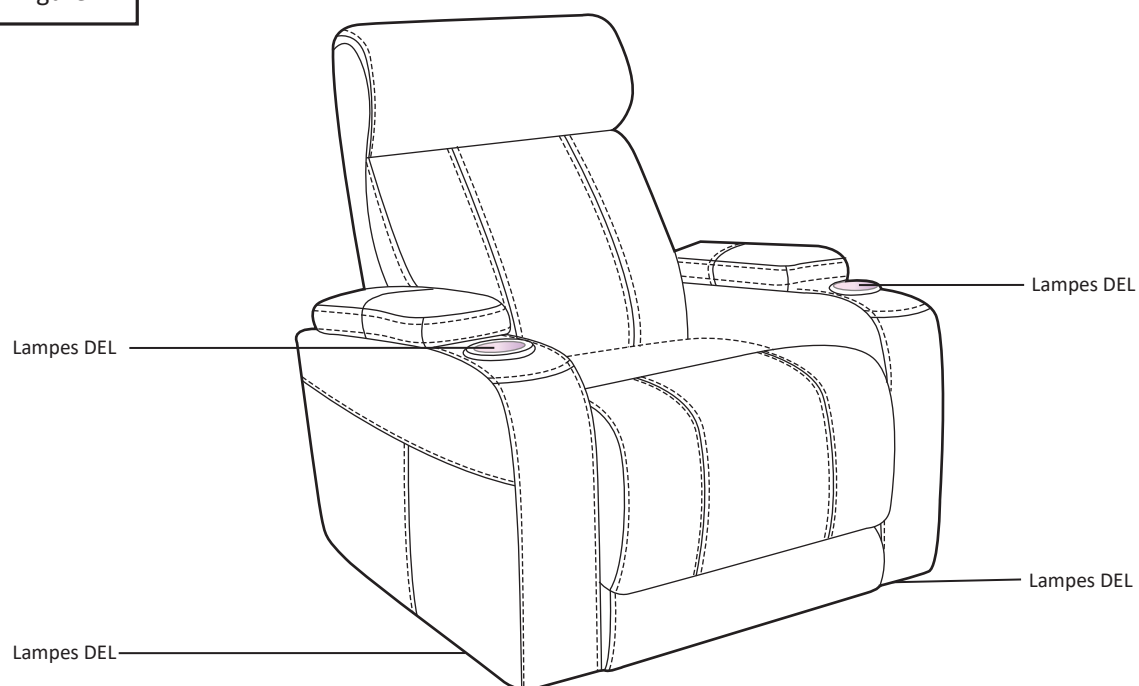

Figure K



PATENTED ARTICULATING POWER HEADREST
US PATENT: 10,736,423

INSTRUCCIONES IMPORTANTES SOBRE SEGURIDAD



ADVERTENCIA: para evitar provocar daños a la propiedad, lesiones corporales graves o la muerte, es importante que lea, comprenda y cumpla con TODAS las instrucciones de seguridad. Conserve las instrucciones de seguridad para consultar más adelante.

-  **ADVERTENCIA:** verifique siempre debajo de la silla o alrededor de ella antes de bajarla desde una posición elevada para cerciorarse de que no haya niños, mascotas domésticas u objetos debajo de la silla. No permita que los niños controlen la silla ni que jueguen sobre ella, debajo de ella o cerca de ella. Si no despeja la zona ubicada debajo de la silla o alrededor de ella antes de bajarla, pueden ocasionarse lesiones corporales graves, la muerte o daños a la propiedad. Siempre deje el control fuera del alcance de los niños y desenchufe la silla para evitar que los niños utilicen el control.
-  **ADVERTENCIA:** a fin de reducir el riesgo de descargas eléctricas, desenchufe siempre la silla del tomacorriente antes de moverla, limpiarla o realizarle el mantenimiento.
-  **ADVERTENCIA:** para reducir el riesgo de descargas eléctricas, incendios, lesiones corporales graves, la muerte o daños a la propiedad, utilice la silla únicamente adentro y en lugares donde no haya agua. La silla nunca debe utilizarse en exteriores.
-  **ADVERTENCIA:** a fin de reducir el riesgo de descargas eléctricas, incendios, lesiones corporales graves, la muerte o daños a la propiedad, nunca enchufe, utilice ni haga funcionar la silla si el cable está dañado o si la silla está mojada o presenta daños. Nunca utilice un cable de extensión con la silla.
-  **ADVERTENCIA:** no utilice la silla para almacenar o apoyar cualquier tipo de objetos, como televisores y equipos de video, entre otros, ya que estos pueden caerse de la silla y provocar lesiones corporales graves o la muerte.
-  **ADVERTENCIA:** utilice la silla solo para el uso previsto y en conformidad con estas Instrucciones de seguridad y con el resto de las instrucciones del producto. El incumplimiento de estas indicaciones podría provocar lesiones corporales graves, la muerte o daños a la propiedad.
-  **ADVERTENCIA:** el límite de peso máximo de la silla es de 250 libras. La silla es apta para que se sienta o la utilice una sola persona, quien debe sentarse únicamente sobre el cojín del asiento inferior. Nunca se sienta en el respaldo, en los apoyabrazos o en el reposapiés de la silla (si la silla viene equipada con ellos). Utilizar o hacer funcionar la silla con un peso superior al límite máximo permitido, o sentarse en una parte de la silla no sea el cojín del asiento inferior, podría causar daños a la silla y/o provocar que la silla se tumbe o se caiga, lo que podría ocasionar lesiones corporales graves o la muerte.
-  **ADVERTENCIA:** la silla cuenta con ventilaciones de aire. Limpie siempre las ventilaciones de aire para evitar que se tapen con pelusas, cabellos u otro tipo de elemento. El incumplimiento de estas indicaciones podría ocasionar que el motor de la silla se sobrecaliente y se produzcan incendios, daños a la propiedad, lesiones corporales o la muerte.
-  **ADVERTENCIA:** no ponga la silla en funcionamiento cerca de gases, líquidos o vapores inflamables, o cerca de ellos. El incumplimiento de esta instrucción puede provocar un incendio o una explosión que provoque lesiones personales, la muerte o daños a la propiedad.
-  **NOTA:** ¡ESTA UNIDAD DEBE SER ARMADA POR 2 O MAS PERSONAS!
NO APRIETE NINGUN PERNO HASTA QUE TODOS ESTEN EN SU LUGAR!

INSTRUCCIONES PARA EL CUIDADO DE LA TELA

La tela que cubre este mueble es muy resistente y adecuada para la vida cotidiana. El fabricante de la tela recomienda limpiarla solamente con agentes de limpieza a base de agua o con jabón. Para eliminar cualquier dureza que pueda haber aparecido, se recomienda restregar ligeramente. Siempre pruebe en una pequeña porción de tela que no esté a la vista para asegurarse de que el agente de limpieza que utilice no decolore ni manche la superficie de la tela. Para obtener mejores resultados, deje que la silla se seque al aire y aspirela.

ENSAMBLAJE DE LA SILLA: CONEXIONES DEL CABLE Y DEL TRANSFORMADOR DE ENERGÍA



ADVERTENCIA: Es importante que lea y siga cuidadosamente todas las instrucciones de ensamblaje de la silla. No enchufe el cable de energía en una toma de corriente hasta que se haya completado todo el ensamblaje correctamente. Si no se siguen todas las instrucciones de ensamblaje de la silla, es posible que esta funcione de manera incorrecta y provoque lesiones personales o la muerte.

ARMADO DE LA SILLA

Una vez que retire la silla de la caja, notará que el respaldo está plegado sobre la parte superior del asiento. En primer lugar, deben retirarse ciertos elementos de la parte del asiento de la silla. Siga todas las instrucciones que se indican a continuación:

1. Algunos modelos cuentan con bastidores traseros que se fijan; al desembalar la silla, los encontrará en la parte posterior de la base de la silla, **Figura A n.º 1**. Desembale los bastidores traseros y sepárelos para instalarlos después.
2. Ubique el paquete de accesorios que contiene el transformador de energía, el cable de alimentación y la palanca de control. Esto puede realizarse al dar vuelta la base sobre los brazos; verá la bolsa plástica atada a la parte interna de la unidad, **Con cuidado** corte los amarres que sostienen la bolsa y retirela. Deseche correctamente los amarres y la bolsa. **Figura A n.º 2**
3. En caso de que la silla use una palanca de control. Elimine la palanca de control de la bolsa plástica y conéctela al enchufe hembra ubicado en el bolsillo del lado izquierdo de la silla, **Figura A n.º 3**

Figura A

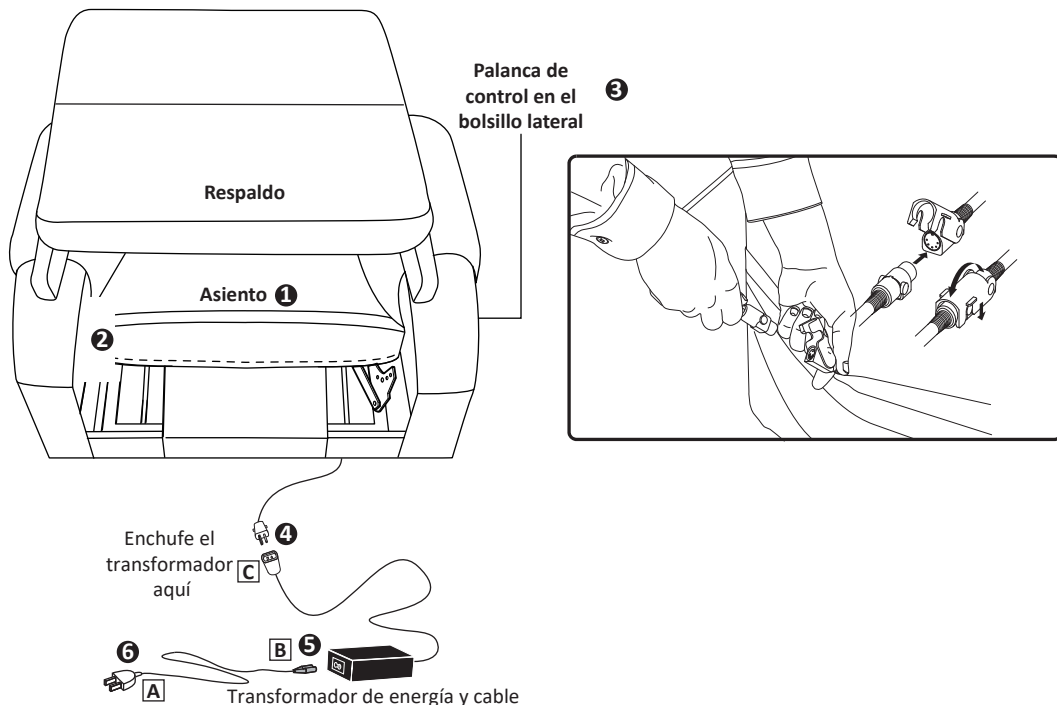

Este dispositivo digital de Clase B cumple con la Parte 15 de las normas de la FCC. "El funcionamiento está sujeto a las dos condiciones siguientes: (1) es posible que este dispositivo no provoque interferencias perjudiciales, y (2) este dispositivo debe aceptar cualquier tipo de interferencia, incluidas aquellas que pueden provocar un funcionamiento no deseado. Para cumplir con los requisitos de exposición a RF de la FCC, no se permite realizar cambios a la antena o al dispositivo. Si realiza algún cambio a la antena o al dispositivo, es posible que el dispositivo supere el requisito de exposición a la RF, lo que anulará el derecho de los usuarios de usar el dispositivo.

4. Para instalar el respaldo, alinee los soportes hembra en el respaldo con los soportes macho en la base de la silla, deslice el respaldo hasta la base. Consulte la **Figura B**. Empuje hacia abajo en la parte superior del respaldo para trabar el respaldo en su lugar. Escuchará un clic de cada lado de la silla para garantizar que el respaldo esté trabado correctamente.

Figura B

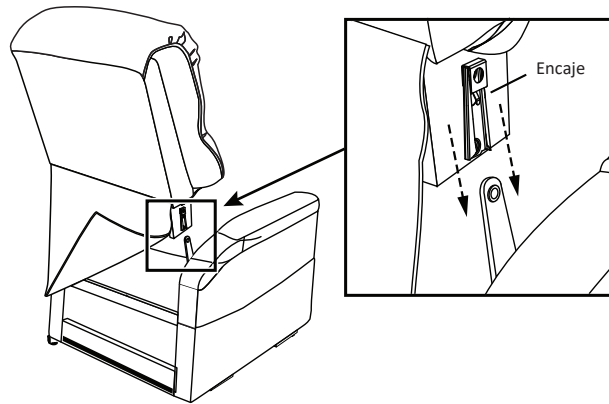

5. Si su modelo cuenta con bastidores traseros, alinee los soportes macho y hembra y deslice el bastidor trasero en su lugar. Consulte la **Figura C**. Tenga en cuenta que los soportes tienen etiquetas. Ensámblelos como 1-1 y 2-2.

Figura C

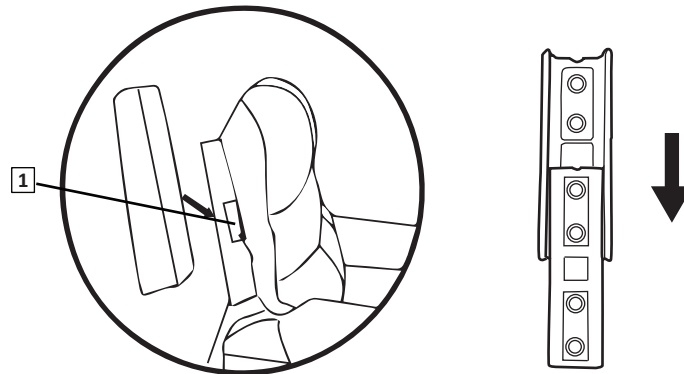

6. Conecte el soporte lumbar y el reposacabezas. Consulte la **Figura D**. Si su modelo solo cuenta con reposacabezas, es lo único que deberá conectar.

Figura D

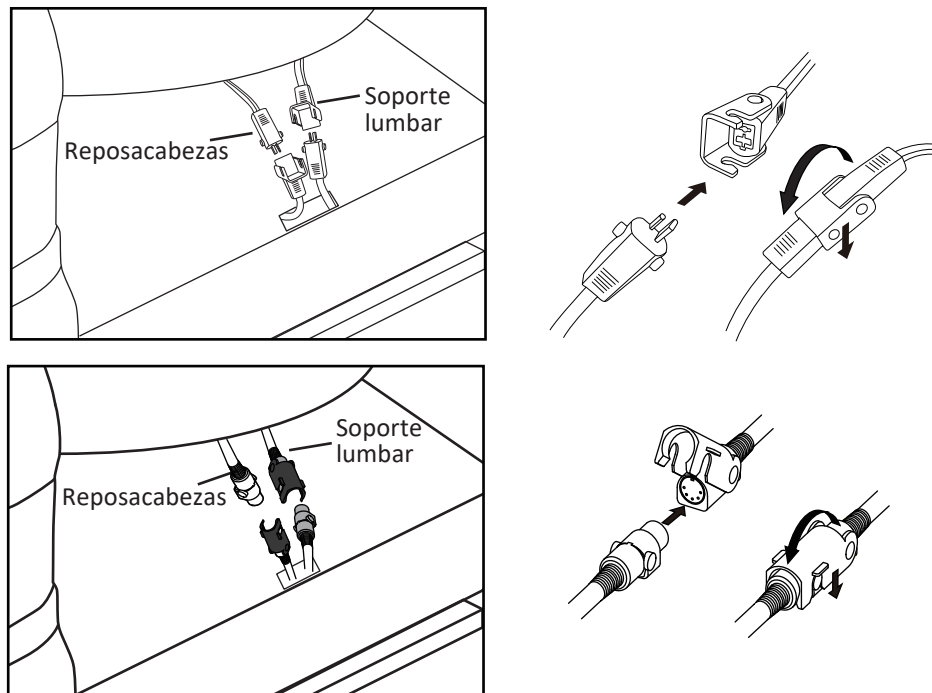

7. Conecte el cable del transformador de energía al enchufe correspondiente que sale del respaldo de la silla. **Figura A n.º 4**
8. Conecte el cable de alimentación al transformador de energía. **Figura A n.º 5**
9. Conecte el cable de alimentación a una toma de corriente cercana al lugar donde se utilizará la silla. **Figura A n.º 6**



ADVERTENCIA: despeje la zona por debajo de la silla antes de bajarla para reducir el riesgo de lesiones o muerte.
Si le fauteuil ne fonctionne pas, vérifiez d'abord si les cordons sont bien branchés (l'ordre est A-B-C).
Assurez-vous que les cordons sont éloignés du fauteuil avant de l'utiliser.



RODAMIENTOS DEL PISO

La silla eléctrica Ashley cuenta con cuatro rieles de piso regulables. Estos rieles pueden ajustarse para nivelar la silla en condiciones de pisos desparejos. El hecho de quitar los rieles de piso puede ocasionar daños a la silla y al piso.

GUÍA DE SOLUCIÓN DE PROBLEMAS

-PROBLEMA

La silla no funciona

-CAUSAS POSIBLES

El transformador no está conectado

-SÍNTOMAS

Asegúrese de que tanto el cable que sale de la silla y el cable de alimentación estén bien conectados al transformador.

Figura E

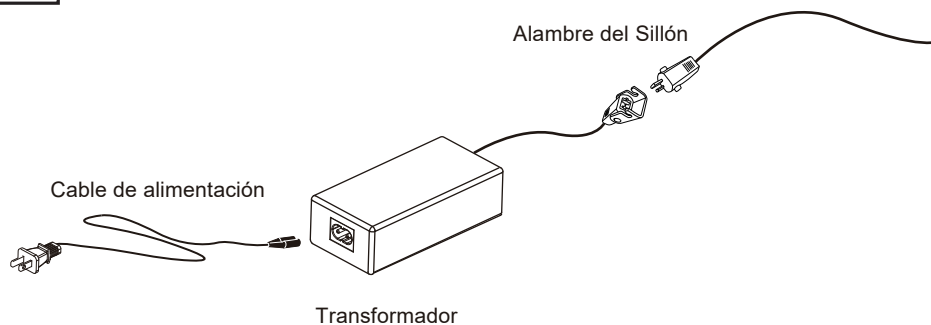



PAQUETE DE BATERIA DE LITIO OPCIONAL:

Al agregar el paquete de baterías de litio al transformador de potencia, mejora su fuente de alimentación existente con la función de respaldo de la batería.

Si desea comprar el paquete de baterías de litio, contáctenos al 1-844-696-6886.

FUNCIONAMIENTO DEL CONTROL MANUAL

  **ADVERTENCIA:** Verifique siempre debajo o alrededor de la silla antes de enderezarla desde una posición reclinada para cerciorarse de que no haya niños, mascotas domésticas u objetos debajo de la silla. No permita que los niños controlen o jueguen sobre la silla, debajo o alrededor de ella. Si no despeja la zona ubicada debajo de la silla o alrededor de ella, pueden ocasionarse lesiones corporales graves, la muerte o daños a la propiedad. Deje el control fuera del alcance de los niños y desenchufe la silla para evitar que los niños utilicen el control.

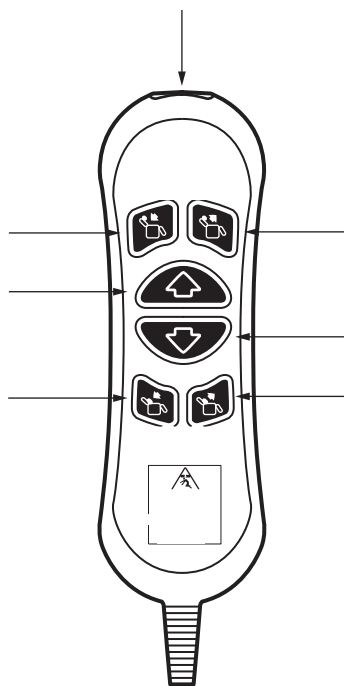

Control para el reposacabezas únicamente

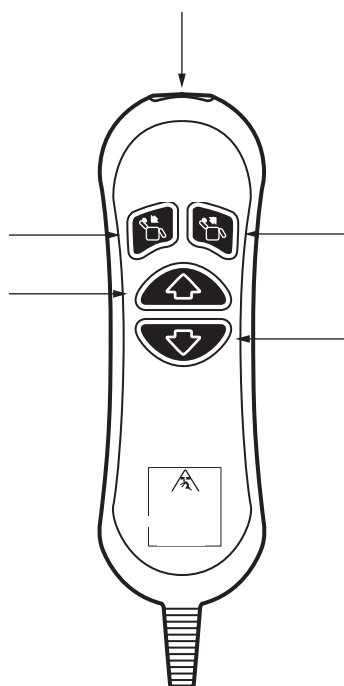
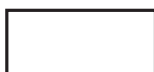

SOPORTE PARA TAZA CON SISTEMA DE CONTROL PARA MODELOS DE SILLA DE CINE EN CASA



ADVERTENCIA: Verifique siempre debajo o alrededor de la silla antes de enderezarla desde una posición reclinada para cerciorarse de que no haya niños, mascotas domésticas u objetos debajo de la silla. No permita que los niños controlen o jueguen sobre la silla, debajo o alrededor de ella. Si no despeja la zona ubicada debajo de la silla o alrededor de ella, pueden ocasionarse lesiones corporales graves, la muerte o daños a la propiedad.

Figura H



Figura I



Nota: Salida de USB - 5V 2A

ESPACIO DE ALMACENAMIENTO/ILUMINACIÓN LED

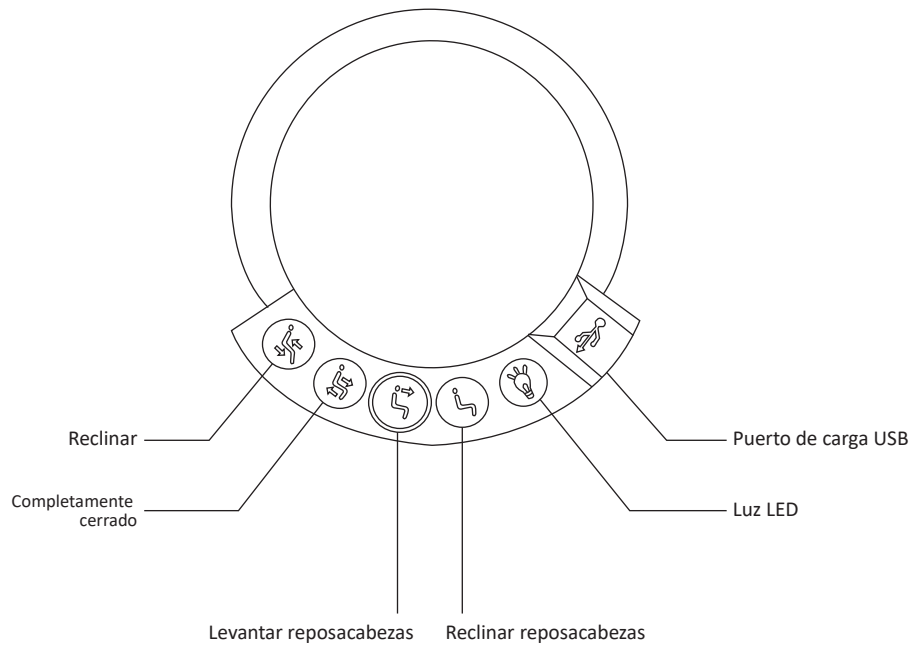
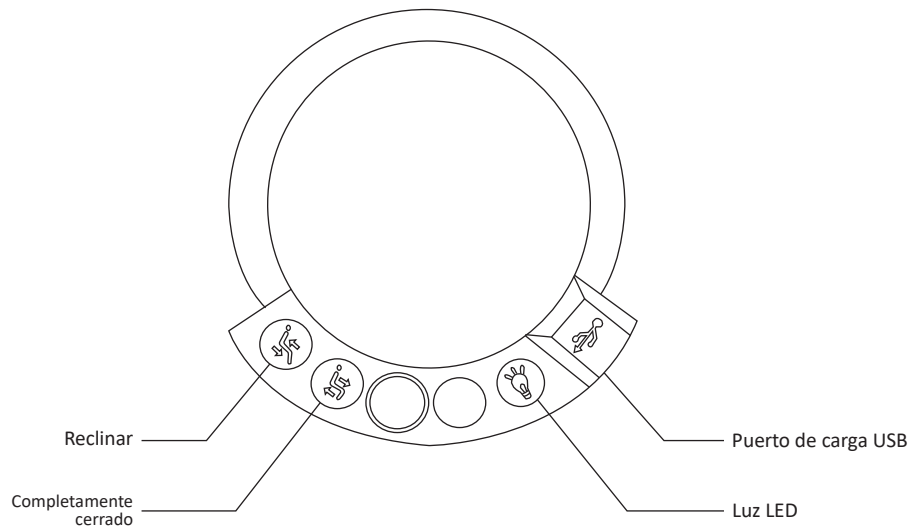
1. La silla de cine Ashley tiene dos espacios de almacenamiento y dos soportes para taza. **Figura I**
2. La silla de cine Ashley tiene iluminación LED en ambos soportes para taza y debajo de los apoyabrazos; el interruptor de esta luces LED está en el panel de control del soporte para taza. **Figura J/K**

Figura J



Figura K



PATENTED ARTICULATING POWER HEADREST
US PATENT: 10,736,423

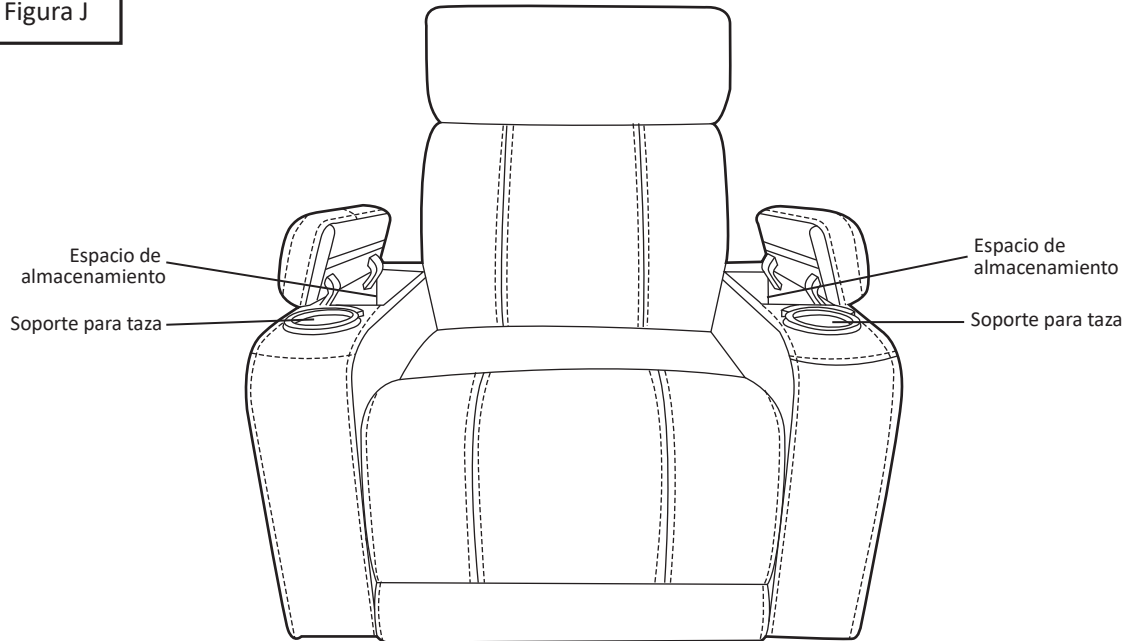
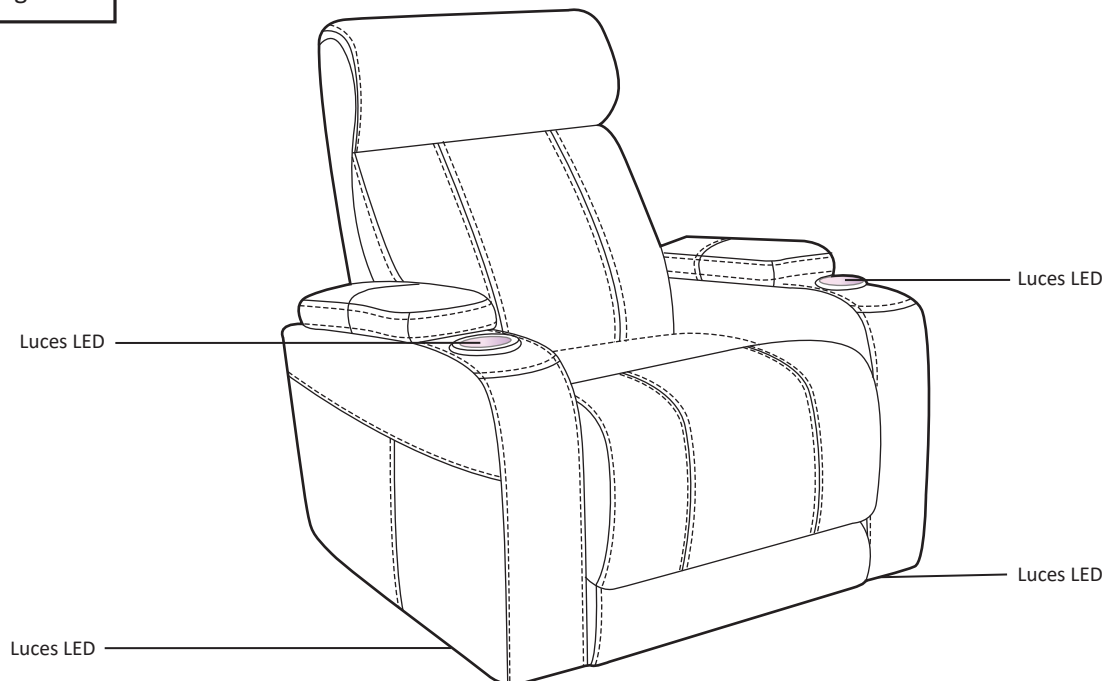