

NOUHAUS OFFICE CHAIR USER MANUAL

Ergo Aeris

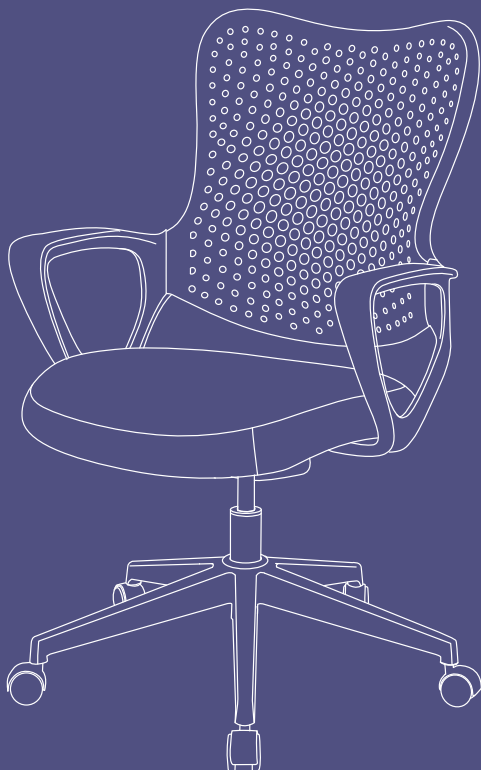

NOUHAUS

NOUHAUS OFFICE CHAIR USER MANUAL

누하스 오피스체어 사용설명서

●
(주)누하스의 오피스체어를 구입해 주셔서 감사합니다.
사용 전에 이 사용설명서를 잘 읽으신 후 바르게 사용해 주십시오.
읽으신 후에는 항상 볼 수 있는 곳에 보관해 주십시오.

사용설명서에 제품 보증서가 포함되어 있습니다.
본사는 추후 사전 공지 없이, 본 제품의 디자인과 사양을 개선할 수 있습니다.

Ergo Aeris

CONTENTS

- 01 안전을 위한 주의사항
- 02 조립 부품
- 03 조립 방법
- 04 사용 방법
- 05 고객 서비스 안내
- 06 제품 규격
- 07 제품 보증서

다음에 표기되어 있는 안전과 관련된 주의 사항들은 제품을 안전하고 정확하게 사용하여 예기치 못한 위험이나 손해를 사전에 방지하기 위한 것입니다.

사용 전 주의사항

- 본 제품을 사용하기 전에 반드시 주의 사항과 조작 방법을 확인하십시오.
- 본 제품은 인체공학적 의자로서 이외의 용도로 사용하지 마십시오.
- 조립에 필요한 부품을 모두 갖추고 있는지 확인할 때까지 포장을 버리지 마십시오.
- 안전하고 환경에 대한 책임지는 방식으로 포장하십시오.
- 모든 부품에 윤활을 하고, 6개월마다 또는 필요할 때마다 모든 볼트를 조이십시오.
- 한 제품에 2명 이상 올라가거나 동시에 사용하지 마십시오.
- 의자 동작 부위에 손가락을 넣지 마십시오.
- 본 제품은 계단이나 사다리로 사용하지 마십시오.
- 의자에 사람이 앉아 있을 때 강제로 회전시키면 상해를 입을 수 있습니다.
- 의자에 앉을 땐 몸을 앞으로 또는 좌우로 무리하게 기울이지 마십시오.
- 의자를 여러 개 모아 놓고 위에서 건너 다니지 마십시오.
- 어린이가 좌석 기계 하부 트레이를 장난하거나 조작하지 않도록 하십시오.
- 손과 발을 좌석 기계 하부 트레이에서 멀리하십시오.
- 사용자만 좌석 기계 하부 트레이를 조작할 수 있습니다.
- 제품 사용법을 충분히 숙지한 후 사용하시기 바랍니다.
- 위의 경고를 무시한 상태에서 발생한 위험에 대해서는 책임지지 않습니다.



*여분의 나사가 포함되어 있습니다.

조립 전에 모든 지침을 읽어주세요.
제공된 육각렌치를 준비해주세요.

Step 1

바퀴(G) 5개를 의자 베이스(F)에 끼워주세요.

Step 2

가스 리프트(E)를 의자 베이스(F) 가운데 구멍에 맞춰 끼워주세요.

Step 3

의자 시트(B) 양쪽에 나사(J) 6개를 사용하여 팔걸이(C)를 부착한 후,
스패너(K)로 조여주세요.

Step 4

메커니즘(D)을 의자 시트(B) 아래쪽 나사구멍에 맞추고,
스패너(K)를 사용하여 나사(H) 4곳을 고정시킵니다.
가스 리프트(E)는 조립된 의자 하부 구멍에 맞추어 아래로 눌러
고정시킵니다.

Step 5

등받이(A)를 팔걸이(C)에 나사(I) 4개를 사용해 부착한 후,
스패너(K)로 먼저 각각 50%만 조여주세요.
그 다음, 양쪽 팔걸이에서 등받이를 100% 단단히 조여 마무리합니다.

Step 1

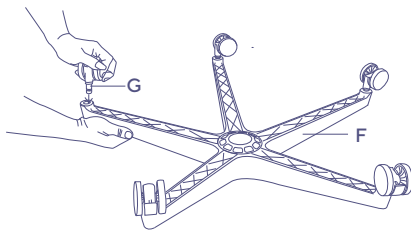

Step 2

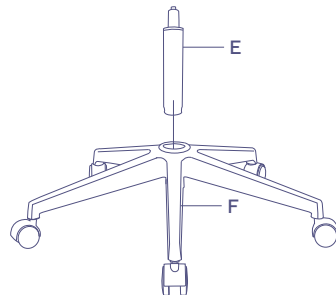

Step 3

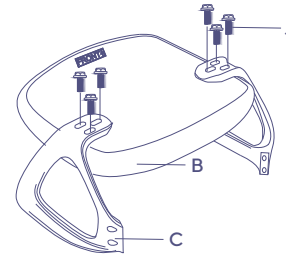

Step 4

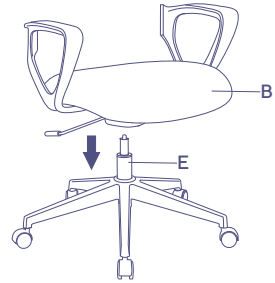
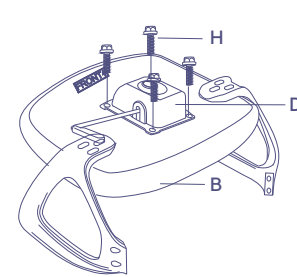

Step 5

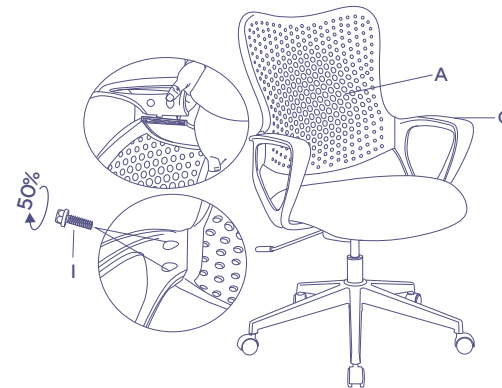

Complete

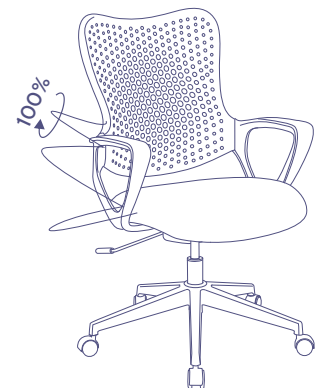

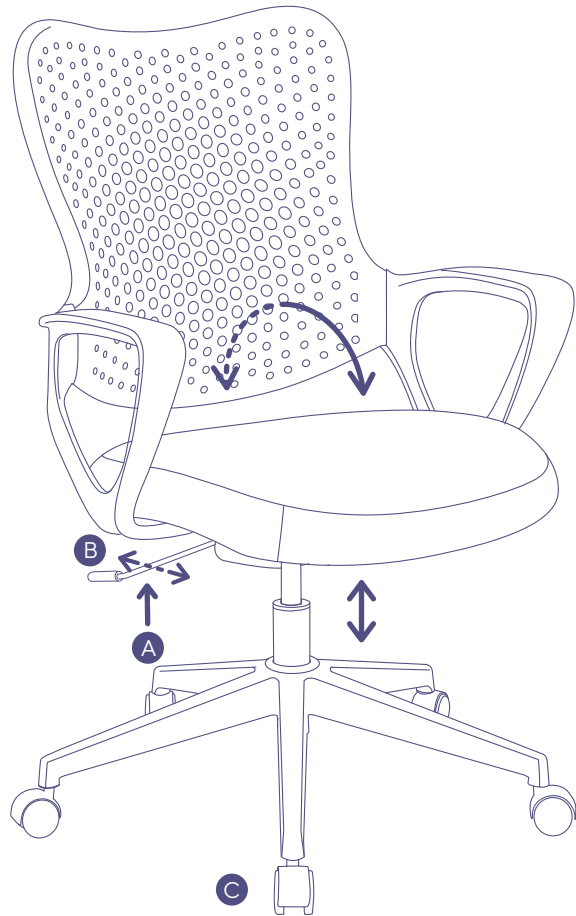

A 시트 높이 조절

오른쪽 핸들(앉은 상태에서): 핸들의 '플랩'을 위로 당겨 의자의 높이를 조절합니다.

B 등받이 기울이기

오른쪽 핸들(앉은 상태에서): 핸들의 '플랩'을 안쪽으로 돌려 틸트 메커니즘을 잠금/해제합니다.

1단계 틸트 고정 위치: 직각 1단계.

C 캐스터

카펫, 의자 매트, 부드러운 바닥에 적합합니다.

무상서비스

품질보증 기간 내에 정상적으로 사용한 상태에서 발생한 고장의 경우
 누하스 고객센터 (02-3409-9500)으로 A/S 접수 및 문의 바랍니다.

유상서비스

- 무상보증 기간이 경과한 경우
- 주의사항을 지키지 않아 문제가 발생하였을 경우
- 천재지변으로 인하여 손상된 경우(수해, 화재 등)

서비스 기간

- 제품 사용 중에 고장이 발생할 경우 구매일로부터 1년간 무상 서비스를 받으실 수 있습니다.
- 다중 이용시설이나 영업용으로 사용 시 서비스 기간이 6개월로 단축 적용됩니다.

교환 및 환불 안내

- 단순 번심에 의한 교환 및 반품은 반드시 구매일로 부터 2주 이내에만 가능하며, 왕복 배송비(지역에 따라 금액 상이)와 설치비 반환금이 청구됩니다.
- 성능 / 기능상의 결함으로 중대한 수리를 필요로 하는 하자일 경우 14일(2주) 이내 무상교환을 원칙으로 합니다.

교환 및 환불 불가 사유

- 소비자의 부주의로 인한 제품 이상, 제품 사용으로 인해 상품가치가 현저히 떨어진 경우
- 제품 구매일로부터 14일(2주) 후 단순 번심에 의한 교환 및 환불
- 제품 하자가 아닌 주관적인 사용 의견(착석감, 터치감 등)
- 성능 / 기능상의 결함으로 중대한 수리를 요하는 하자가 아닐 경우
- ※ 배송비 청구 사유 : 박스 개봉 전 단순 번심에 의한 반품의 경우 왕복 배송비가 고객님의 청구 됩니다(제품 개봉 시 반품 불가)

제품명	오피스체어
모델명	Ergo Aeris
제품 사이즈	W61XD56.5XH89cm
순중량	9.4kg
총중량(박스 포함)	11.8kg
하중	≤125kg

1. 본 제품에 대한 품질은 보증서에 기재된 내용으로 보증 혜택을 받습니다.
2. 무상 서비스 기간은 설치 일로부터 한해 유효합니다.
3. 무상 서비스 기간은 설치 일로부터 산정되므로 설치 일자를
기재 받으시기 바랍니다.
4. 설치 후 설치 장소 변경 시에는 고객센터로 반드시 연락 바랍니다.
미고지로 인한 A/S 접수 문제 발생 시, 무상기간 내에도
추가 비용이 발생합니다.
5. 본 보증서는 대한민국 내에서만 유효합니다.
6. 본 보증서는 재발행 하지 않습니다.

제품정보	제품명	Ergo Aeris	모델명
	제조일자	년 월 일	제조번호
	구입처명		구입처 연락처
	구입일자	년 월 일	설치일자
	무상보증기간		
고객정보	이름		
	연락처		
	주소		

NOUHAUS OFFICE CHAIR USER MANUAL



Thank you for purchasing the NOUHAUS Office Chair.
Please read this manual carefully before using.
Retain this manual for your reference.

This user manual contains the product warranty information.
The design and specification of this product are subject to change without notice.

Ergo Aeris

CONTENTS

- 01 Safety Precautions
- 02 Assembly Parts
- 03 How to Assemble
- 04 How to Use
- 05 Customer Service
- 06 Specifications
- 07 Product Warranty

The following safety precautions are intended to prevent unexpected danger or damage by ensuring safe and accurate use of the product.

Precautions for Use

- Do not use or apply this product for any purposes other than as a officechair.
- Do not discard any of the packaging until you are certain that you have all the necessary parts for the assembly.
- Please ensure that the packaging is disposed of in a safe and environmentally responsible way.
- Before using the chair, check to ensure that all bolts are fully tightened.
- Re-tighten bolts every 6 months using the enclosed Allen Wrench.
- Never use this chair as a step ladder.
- Do not sit more than two people in one chair.
- Do not put or insert your finger into any part of the chair.
- You may get injured when another person is forced to rotate while sitting on the seat.
- Do not excessively tilt your body forward or left/right when seated.
- Do not walk across multiple chairs.
- Do not allow children to play with or operate the mechanism.
- Keep hands and feet clear of the mechanism.
- Only the occupant should operate mechanism.
- Please read the instructions of the chair in advance for appropriate use.
- We are not responsible for the risk of ignoring the above warning.

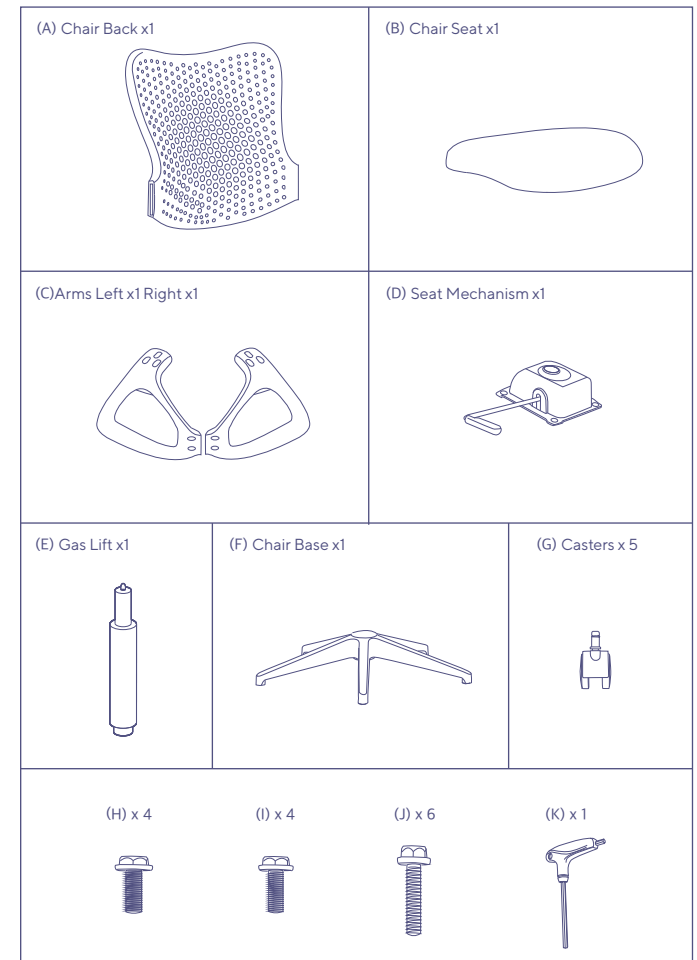

*Extra screws included

Please read all instructions before assembly

Tools Needed : Allen Wrench – Provided

Step 1

Insert Casters (G)*5 into Chair Base (F).

Step 2

Insert Gas Lift (E) Into the hole in the center of the Chair Base (F).

Step 3

Attach Arms (C) to both sides of the Chair Seat (B) using Screws (J)*4. Tighten with Allen Wrench (K).

Step 4

Attach Seat Mechanism (D) to Chair Seat(B) using Screws (H)*4 Tighten with Allen Wrench (K).

Carefully place the assembled Chair Frame onto the Gas Lift (E). Aligning the hole into the Seat Mechanism (D) on the Chair Seat (B) with the Gas Lift (E). Press down on the Chair Seat (B) to secure in place.

Step 5

Attach the Chair Back (A) to Armrest (C), using Screws (I)*4. Tighten with Allen Wrench (K) only 50% each, then tighten the screws from both sides of Armrest with Allen Wrench (J) 100%.

Step 3

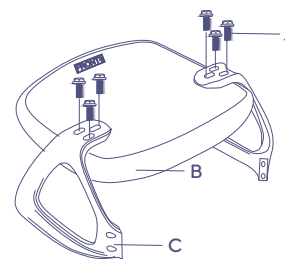

Step 4

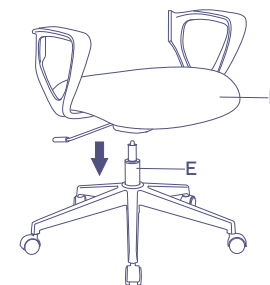
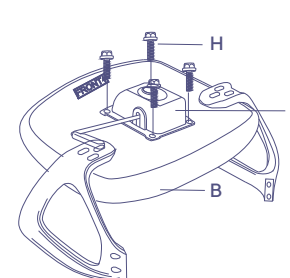

Step 5

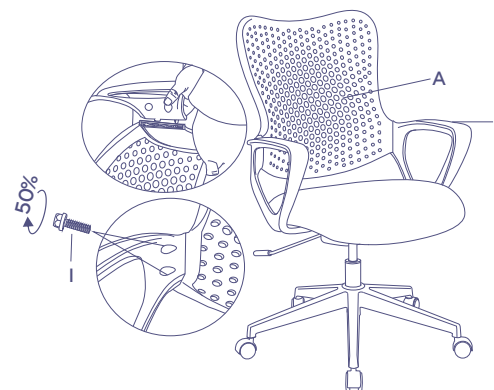

Complete

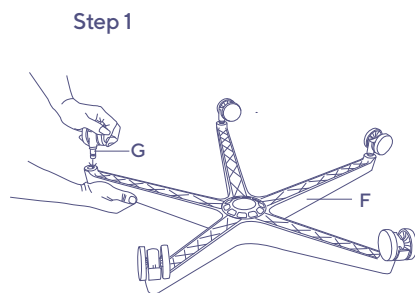
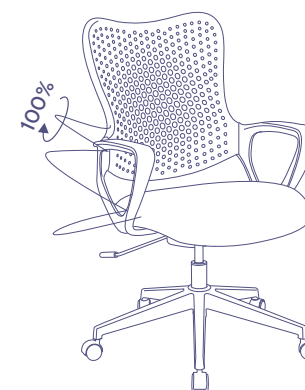

Step 2

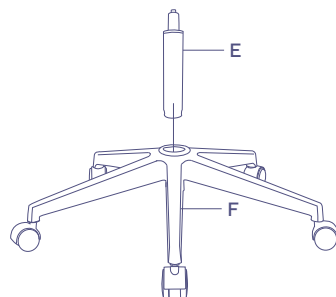

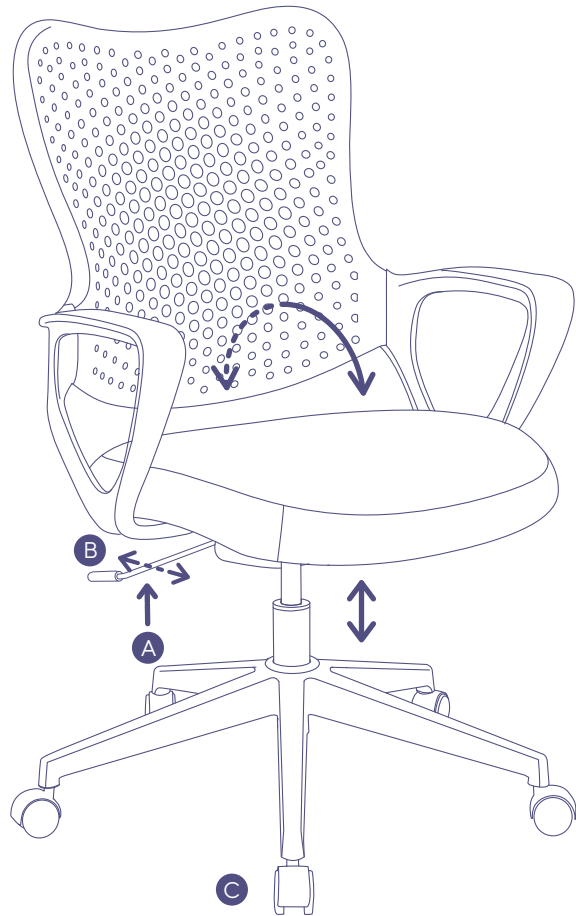
**A** HEIGHT

Right handle (while seated): Pull the 'flap' of the handle up to adjust the height of the chair.

B TILT MECHANISM

Right handle (while seated): Push inwards/pull outwards to lock/unlock the tilt mechanism.

*One locking position: upright

C WHEELS

Suitable for carpet, chair mats, soft floors, and hardwood floors.

Free After Service

Please contact Nouhaus customer center (888-387-5949) to register. After Service for any malfunction under normal use within the warranty period.

Paid After Service

- If the warranty period has expired
- If problems occurred due to failure in observing precautions
- If the product is damaged due to inevitable disasters(floods, res, etc.)

Service Period

- In case of a malfunction during product use, you can receive After Service free of charge for one year from the date of purchase.
- When the product is used in common facilities or used for commercial purposes, the After Service period is shortened to 6 months.

Exchange and Return

- Exchange and Return due to simple change of mind are only possible within 7 days from the date of purchase, and round-trip shipping fees (the amount may vary by region) will be charged.
- In case of a significant defect requiring major repair for performance or functional issues, we adhere to the principle of free exchange within 7 days.

Non-Exchangeable and Non-Refundable Case

This product is non-exchangeable or non-refundable in cases that fall under one of the followings:

- A significant decrease in the product value due to consumer negligence while using the product and causing product abnormalities.
 - Simple change of mind for exchange or refund after 7 days (1 week) from the date of purchase.
 - Subjective opinions unrelated to product defects. (noise, massage intensity, fit, etc.)
 - Not a significant defect requiring major repair for performance or functional issue
- ※ Reason for charging the shipping fee : for returns due to simple change of mind before unwrapping the box, round-trip shipping fees will be charged(non-refundable if unboxed)

Product Name :	Office Chair
Model Name :	Ergo Aeris
Size of the Product	W61XD56.5XH89cm
Net Weight	9.4kg
Gross Weight	11.8kg
Weight Capacity	≤125kg

1. The quality of this product is covered by the warranty benefits stated in the warranty certificate.
2. The free A/S (After Sales) period is valid for one year from the date of purchase.
3. Please note that the free A/S peride is calculated from the date of purchase, so be sure to provide the purchase date.
4. If the main unit is disassembled or modified arbitrarily, we will not provide A/S free of charge.
5. This warranty certificate is valid only within the United states of America.
6. This warranty certificate will not be reissued.

Product Warranty	Model Name : Ergo Aeris	Warranty Date : Year Month
	Manufacture Number :	
	Product Color:	

I confirm that it has been processed as mentioned above.

_____ year month day

Authorized Signature: (Signature)	Customer Signature: (Signature)
-------------------------------------	-----------------------------------

NOUHAUS

NOUHAUS OFFICE CHAIR USER MANUAL

办公椅使用说明书



感谢您购买努哈斯 (NOUHAUS) 的办公椅!

使用前请仔细阅读使用说明书, 然后正确使用。

请妥善保管使用说明书, 以供您日后使用参考。

使用说明书中包含了产品保修信息。

日后关于产品的设计或规格如有更改, 恕不另行通知。

Ergo Aeris

CONTENTS

- 01 注意事项
- 02 配件清单
- 03 如何组装
- 04 使用方法
- 05 客户服务指南
- 06 产品规格
- 07 售后保障服务

注意事项是为了确保您安全正确地使用本产品,预防意外危险或损失。

使用前注意事项

- 使用本产品之前,请务必仔细阅读注意事项和操作方法。
- 本产品仅作为人体工学椅使用,请勿用于其他用途。
- 在确定您拥有所有必要的组装部件之前,请勿丢弃任何包装。
- 请确保以安全和对环境负责的方式处理包装。
- 请勿将椅子当作台阶或梯子使用。
- 为延长使用期限,每6个月用随附的内六角扳手重新拧紧一次螺钉。
- 请勿将手指放入或插入椅子的任何部分。
- 一张椅子上不要坐超过两个人。
- 如果有人坐在椅子上强行旋转椅子可能会导致受伤。
- 坐下时不要过度向前或向左/向右倾斜身体。
- 请勿跨过多张椅子。
- 请勿让儿童玩耍或操作该座椅机械底盘。
- 请保持手和脚远离座椅机械底盘。
- 仅使用者可以操作座椅机械底盘。
- 请事先充分了解产品的使用情况,以便更合适地使用。
- 对于因无视上述警告而导致的任何发生的伤害,危险和损坏,我们不承担任何责任。



*内含备用螺钉

请在组装前阅读所有说明

所需的工具：内六角扳手

步骤 1

将轮子(G)*5插入五星脚(F)。

步骤2

将气动升降杆(E)插入五星脚(F)。

步骤3

使用扳手(K),用螺丝(J)*6将扶手固定在座垫上。

步骤4

对齐底盘(D)与座垫(B)上的螺孔,使用扳手(K),用螺丝(H)*4将两者完全固定。将气杆对准托盘底部孔位,向下轻按,直至两者完全组装到位。

步骤5

对齐扶手(C)与椅背(A)上的螺孔,使用扳手(K),用螺丝(I)*4将两者固定,每侧螺丝先拧紧至50%,最后再一起拧至100%

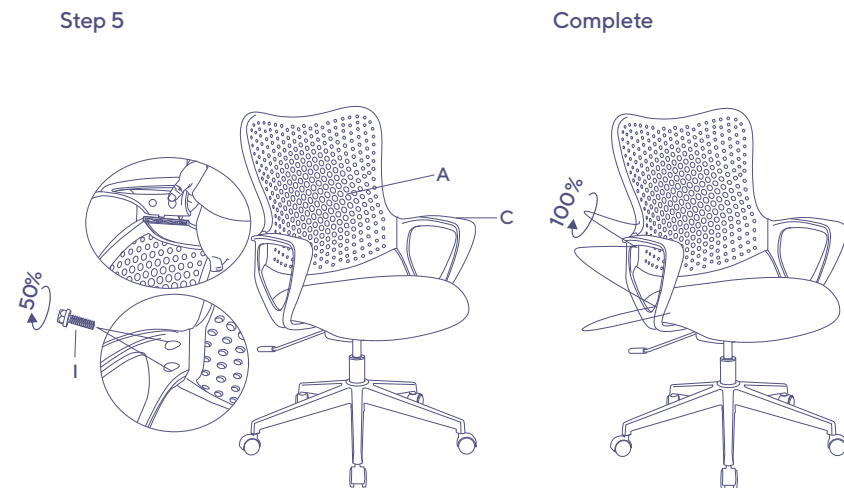
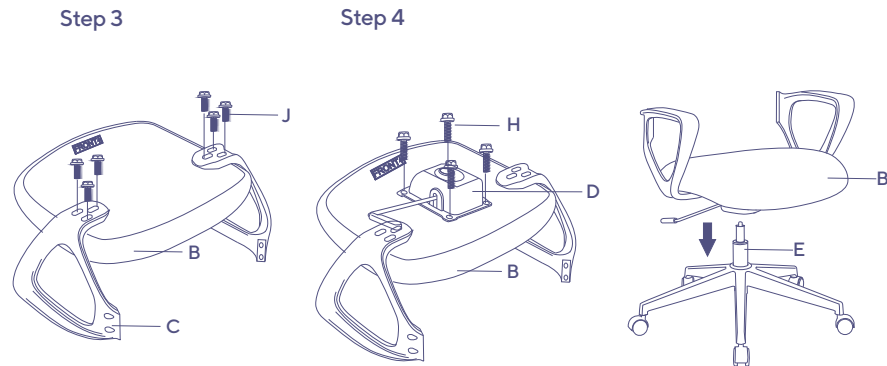
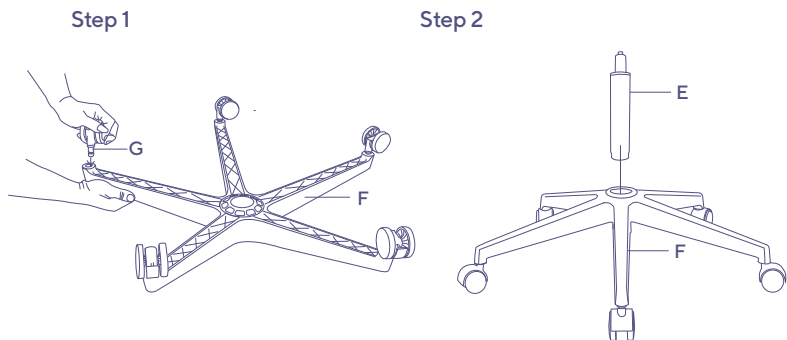

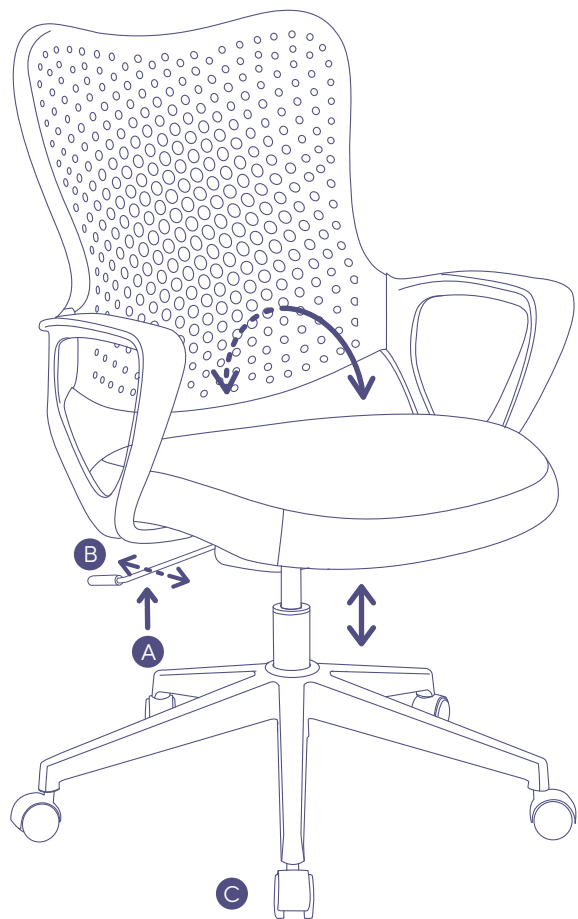
**A** 座椅升降

人坐右侧:向上拨动手柄,可以调节椅子的高低。

B 座椅后仰

人坐右侧:向内/外推动手柄,可锁定/解锁后仰功能。
一个后仰锁定角度:直立。

C 插轮

适用于:地毯,椅垫和软地板。

免费服务

在保修服务期间内如果产品出现异常,请联系客服中心申请维修服务。

收费服务

超过保修服务期间。

不遵守注意事项而导致的问题。

因自然灾害(如水灾,火灾等)导致的损坏。

服务期间

产品在使用过程中发生故障,从购买之日起享受1年的无偿服务。

用作共享设施或商业用途时,服务期限缩短至6个月。

可以退换货的情况

七天无理由换货或退货,须支付往返配送费(按地区分类)。

因功能上的缺陷,需要重大休修的瑕疵,以7天为无偿更换期限。

不可换货或退款情况

因消费者疏忽而导致的产品缺陷、因产品使用而导致的产品价值损失。

自产品购买之日起7天内,单纯因个人喜好而退货或退款。

使用的主观意见,而非产品缺陷(噪音,按摩强度等)。

性能 / 功能缺陷无需重大修理的瑕疵。

※ 收取运费原因:如因开箱前简单改变主意而产生的退货,

将向顾客收取来回物流费(产品一旦开箱,则不可退货)。

产品名	办公椅
产品型号	Ergo Aeris
产品尺寸	W61XD56.5XH89cm
净重	9.4kg
毛重	11.8kg
承重	≤125kg



- 1.本产品根据保证书上的内容享受保修服务。
- 2.免费服务期自购买之日起有效一年。
- 3.免费服务期间从购买日开始计算,请填写购买日期。
- 4.因任意拆卸,修理本产品时不能享受免费服务。
- 5.本保证书只在中国有效。
- 6.本保证书遗失不补。

产品保修卡

型号: Ergo Aeris

在保修期内: 年 月

颜色:

综上所述

年 月 日

负责人签名:

(签名)

客户签名:

(签名)

努哈斯(杭州)贸易有限公司

Customer Service Center

KOREA

4F, 207, Bongeunsa-ro, Gangnam-gu, Seoul,
Republic of Korea

USA

10985 Oleander Avenue Fontana, CA92337
+1(888)387-5949

CHINA

Room 302, Building 2, 258 Xiqin Street, Wuchang Street,
Yuhang District, Hangzhou
400-800-8767

**OFFICE CHAIR
USER MANUAL**