

NETTING/MOSKITONETZ/SÍŤOVINA/ SIATKA/FILET/RETE/REDE/MALLA/ MREŽNA/HÁLÓS/MPEЖA (MREZHA)/ PLASĂ/NETWERK/NET/VERKKO

| A111513240 |

DE Aufbauanleitung & Nutzungshinweise
EN Assembly and Safety Instructions
CZ Návod k montáži a bezpečnostní pokyny
PL Instrukcje montażu i bezpieczeństwa
FR Instructions de montage et de sécurité
IT Istruzioni di montaggio e sicurezza
PT Instruções de montagem e segurança
ES Instrucciones de montaje y seguridad
SI Navodila za montažo in varnostna navodila
HU Összeszerelési és biztonsági utasítások
BG Инструкции за монтаж и безопасност
RO Instrucțiuni de asamblare și siguranță
NL Montage- en veiligheidsinstructies
DK Monterings- og sikkerhedsinstruktioner
FI Kokoonpano- ja turvallisuuohjeet

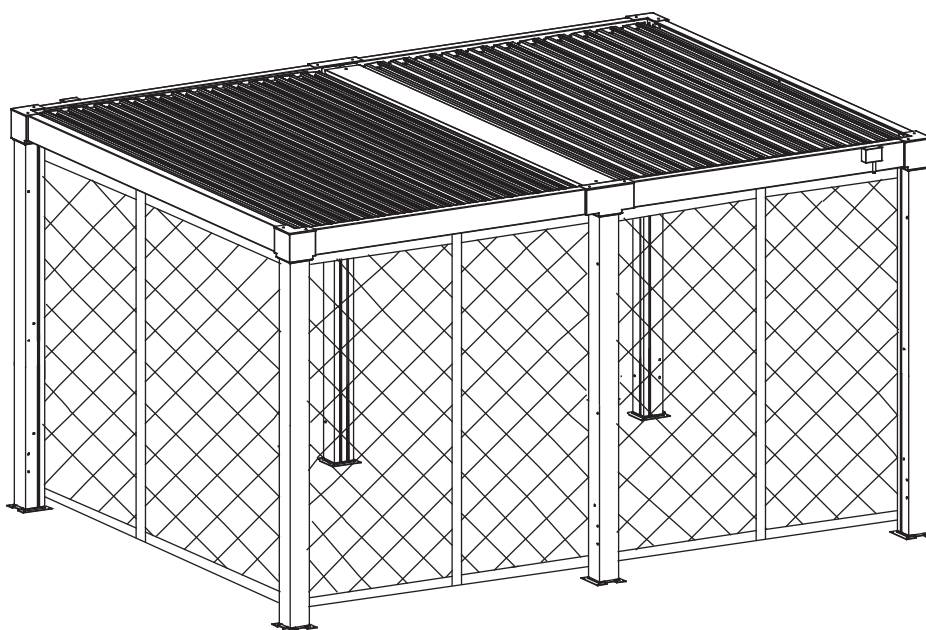



**WARNING/VORSICHT/VAROVÁNÍ/OSTRZEŻENIE/AVERTISSEMENT/
AVVERTENZA/AVISO/ADVERTENCIA/OPOZORILO/FIGYELMEZTETÉS/
ПРЕДУПРЕЖДЕНИЕ (PREDUPREZHDENIE)/AVERTIZARE/WAARSCHUWING/
ADVARSEL/VAROITUS:**

- Keep all children and pets away from assembly area. Children and pets should be supervised when they are in the area.
- Keep all flame and heat sources away from the tent fabric. It is not fireproof. The fabric will burn if left in continuous contact with any flame sources. The application of any foreign substance to the tent fabric may render the flame-resistant properties ineffective.
- Halten Sie alle Kinder und Haustiere vom Montagebereich fern. Kinder und Haustiere sollten beaufsichtigt werden, wenn Sie in der Gegend sind.
- Halten Sie alle Flammen und Wärmequellen vom Zeltstoff fern. Es ist nicht feuerfest. Der Stoff brennt, wenn er in ständigem Kontakt mit Flammenquellen bleibt. Das Aufbringen von Fremdstoffen auf den Zeltstoff kann die Flammschutzeigenschaften unwirksam machen.
- Udržujte všechny děti a domácí zvířata mimo montážní prostor. Děti a domácí mazlíčci by měli být pod dohledem jsou v oblasti.
- Udržujte všechny zdroje ohně a tepla v dostatečné vzdálenosti od tkaniny stanu. Není ohnivzdorný. Tkanina se spálí, pokud ji ponecháte nepřetržitě kontaktu s jakýmkoli zdroji plamene. Aplikace jakékoli cizí látky na tkaninu stanu může učinit stan odolným vůči ohni vlastnosti neúčinné.
- Udržujte všetky deti a domáce zvieratá mimo montážnej oblasti. Deti a domáce zvieratá by mali byť pod dohľadom, keď sú v oblasti.
- Udržujte všetky zdroje plameňa a tepla v dostatočnej vzdialenosti od tkaniny stanu. Nie je ohňovzdorná. Tkanina bude horieť, ak zostane v nepretržitom kontakte s akýmkoľvek zdrojom plameňa. Aplikácia akejkoľvek cudzorodej látky na tkaninu stanu môže spôsobiť neúčinnosť ohňovzdorných vlastností.
- Trzymaj wszystkie dzieci i zwierzęta z dala od miejsca montażu. Dzieci i zwierzęta powinny być nadzorowane, gdy znajdują się w tym rejonie. Trzymaj wszystkie źródła ognia i ciepła z dala od tkaniny namiotu. Nie jest ognioodporna. Tkanina spłonie, jeśli będzie miała ciągły kontakt z jakimikolwiek źródłami ognia. Aplikacja jakiegokolwiek obcej substancji na tkaninę namiotu może sprawić, że właściwości ognioodporne będą nieskuteczne.
- Gardez tous les enfants et animaux de compagnie éloignés de la zone de montage. Les enfants et les animaux de compagnie doivent être surveillés lorsqu'ils se trouvent dans cette zone. Gardez toutes les sources de flamme et de chaleur éloignées du tissu de la tente. Ce n'est pas ignifuge. Le tissu brûlera s'il est en contact continu avec des sources de flamme. L'application de toute substance étrangère sur le tissu de la tente peut rendre les propriétés ignifuges inefficaces.
- Tieni tutti i bambini e gli animali domestici lontani dall'area di montaggio. I bambini e gli animali domestici devono essere sorvegliati quando si trovano nella zona. Tieni tutte le fonti di fiamma e calore lontane dal tessuto della tenda. Non è ignifugo. Il tessuto brucerà se lasciato in contatto continuo con qualsiasi fonte di fiamma. L'applicazione di qualsiasi sostanza estranea sul tessuto della tenda può compromettere le proprietà di resistenza al fuoco.
- Mantenha todas as crianças e animais de estimação longe da área de montagem. As crianças e os animais de estimação devem ser supervisionados quando estiverem na área. Mantenha todas as fontes de chama e calor longe do tecido da tenda. Não é à prova de fogo. O tecido queimar-se-á se permanecer em contato contínuo com qualquer fonte de chama. A aplicação de qualquer substância estranha ao tecido da tenda pode tornar as propriedades resistentes ao fogo ineficazes.
- Mantenga a todos los niños y mascotas alejados del área de ensamblaje. Los niños y las mascotas deben ser supervisados cuando estén en el área. Mantenga todas las fuentes de llama y calor alejadas del tejido de la tienda. No es ignífugo. El tejido se quemará si se deja en contacto continuo con cualquier fuente de llama. La aplicación de cualquier sustancia extraña al tejido de la tienda puede hacer que las propiedades resistentes al fuego sean ineficaces.

- Držite vse otroke in hišne ljubljence stran od območja montaže. Otroci in hišni ljubljenci naj bodo pod nadzorom, ko se nahajajo v bližini.
- Držite vse vire ognja in toplote stran od tkanine šotora. Tkanina ni ognjevarna. Tkanina bo z gorela, če bo ves čas v stiku z viri ognja. Uporaba kakršnih koli tujih snovi na tkanini šotora lahko zmanjša njeno odpornost proti ognju.
- Tartsa távol a gyermekeket és háziállatokat a szerelési területtől. A gyermekeket és háziállatokat felügyelet alatt kell tartani, amikor a közelben tartózkodnak.
- Tartsa távol minden láng- és hőforrást a sátor anyagától. A sátor anyaga nem tűzálló. Az anyag megég, ha folyamatosan érintkezik bármilyen lángforrással. Bármilyen idegen anyag alkalmazása a sátor anyagán csökkentheti a tűzálló tulajdonságokat.
- Дръжте всички деца и домашни любимци далеч от зоната за монтаж. Децата и домашните любимци трябва да бъдат наблюдавани, когато са в района. Дръжте всички източници на пламък и топлина далеч от плата на палатката. Той не е огнеупорен. Платът ще гори, ако остане в постоянен контакт с източник на пламък. Прилагането на чужди вещества върху плата на палатката може да направи огнеустойчивите свойства неефективни.
- Țineți toți copiii și animalele de companie departe de zona de asamblare. Copiii și animalele de companie trebuie supravegheați când se află în zonă. Țineți toate sursele de flacără și căldură departe de materialul cortului. Acesta nu este ignifug. Materialul va arde dacă este lăsat în contact continuu cu o sursă de flacără. Aplicarea oricărei substanțe străine pe materialul cortului poate face ca proprietățile de rezistență la flacără să devină ineficiente.
- Houd alle kinderen en huisdieren uit de buurt van het montagegebied. Kinderen en huisdieren moeten worden begeleid wanneer ze zich in het gebied bevinden. Houd alle vlammen en warmtebronnen uit de buurt van de tentstof. Het is niet vuurvast. De stof zal branden als deze in continu contact blijft met een vlambron. Het aanbrengen van vreemde stoffen op de tentstof kan de vlamvertragende eigenschappen ineffectief maken.
- Hold alle børn og kæledyr væk fra monteringsområdet. Børn og kæledyr skal være under opsyn, når de er i området. Hold alle flammer og varmekilder væk fra teltstoffet. Det er ikke brandhæmmende. Stoffet vil brænde, hvis det efterlades i konstant kontakt med en flammekilde. Påføring af fremmede stoffer på teltstoffet kan gøre flammehæmmende egenskaber ineffektive.
- Pidä kaikki lapset ja lemmikit poissa kokoamisalueelta. Lapsia ja lemmikkejä tulee valvoa, kun he ovat alueella. Pidä kaikki liekit ja lämmönlähteet kaukana teltan kankaasta. Se ei ole paloturvallinen. Kangas syttyy palamaan, jos se joutuu jatkuvaan kosketukseen liekkilähteen kanssa. Vieraan aineen levittäminen teltan kankaalle voi tehdä palonkestävistä ominaisuuksista tehottomia.

Ограничената гаранция се предоставя на оригиналния купувач и се отнася за дефекти в материала и производителя, при условие че продуктът се поддържа с грижа и се използва само за лични, жилищни цели.

Garanția limitată este acordată cumpărătorului original și se aplică defectelor de material și de fabricație, cu condiția ca produsul să fie întreținut cu grijă și să fie utilizat doar pentru scopuri personale, rezidențiale.

De beperkte garantie wordt verlengd naar de oorspronkelijke koper en is van toepassing op materiaal- en fabricagefouten, op voorwaarde dat het item zorgvuldig wordt onderhouden en alleen voor persoonlijke, residentiële doeleinden wordt gebruikt.

Den begrænsede garanti gives til den oprindelige køber og gælder for materiale- og producentfejl, forudsat at varen vedligeholdes omhyggeligt og kun bruges til personlige, boligformål.

Rajoitettu takuu myönnetään alkuperäiselle ostajalle ja koskee materiaalin ja valmistusvirheitä, edellyttäen että tuotetta huolletaan huolellisesti ja käytetään vain henkilökohtaisiin, asuinkäyttöön.

**Care and Maintenance/Pflege und Wartung/Péče a údržba/
Pielęgnacja i konserwacja/Entretien et maintenance/
Cura e manutenzione/Cuidados e manutenção/Cuidado y mantenimiento/
Nega in vzdrževanje/Ápolás és karbantartás/Грижа и поддръжка/
Îngrijire și întreținere/Onderhoud en zorg/Pleje og vedligeholdelse/Hoito ja ylläpito**

- Не използвайте белина, киселини или други абразивни почистващи препарати.
- Nu utilizați înălbitor, acid sau alți agenți de curățare abrazivi.
- Gebruik geen bleekmiddel, zuur of andere schurende reinigingsmiddelen.
- Brug ikke blegemiddel, syre eller andre slibende rengøringsmidler.
- Älä käytä valkaisuaineita, happoja tai muita hankaavia puhdistusaineita.

**IMPORTANT/WICHTIG/DŮLEŽITÉ/DŔLEŽITÉ/WAŻNE/IMPORTANTE/POMEMBNO/FONTOS/
ВАЖНО/BELANGRIJK/VIGTIGT/TÄRKEÄ**

- Запазете това ръководство за инструкции за бъдеща справка.
- Păstrați acest manual de instrucțiuni pentru referințe viitoare.
- Bewaar deze handleiding voor toekomstige referentie.
- Opbevar venligst denne brugsanvisning til fremtidig reference.
- Säilytä tämä käyttöohje tulevaa tarvetta varten.

**WERKZEUG / TOOLS / NÁŘADÍ / NARZĘDZIA / OUTILS / STRUMENTI /
FERRAMENTAS / HERRAMIENTAS / ORODJA / SZERSZÁMOK /
ІНСТРУМЕНТИ / UNELTE / GEREEDSCHAP / VÆRKTØJER / TYÖKALUT**

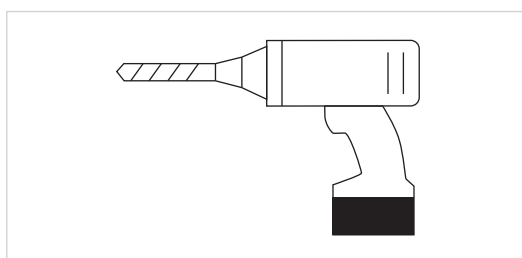
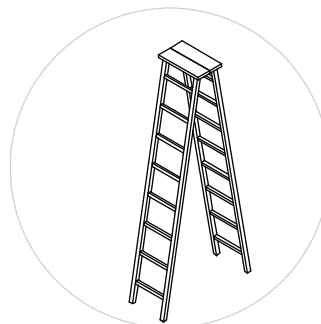
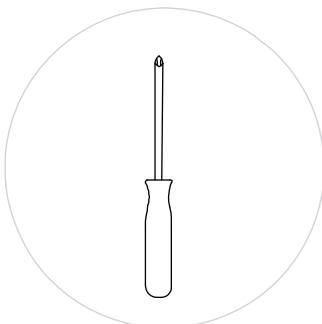
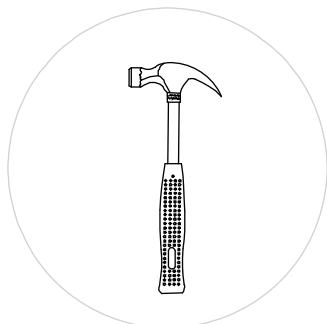

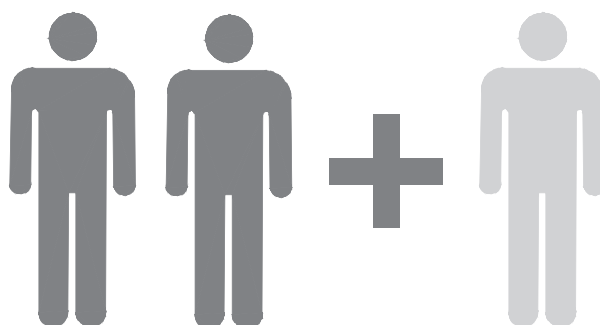

**WICHTIG / IMPORTANT / DŮLEŽITÉ / DÔLEŽITÉ / WAŽNE / IMPORTANTE
POMEMBNO / FONTOSAK / ВАЖНО / BELANGRIJK / VIGTIGT / TÄRKEÄ**

Benötigte Personen für Aufbau / People needed for installation work /
Lidé potřební pro instalační práce / Potrzebni ludzie do prac instalacyjnych /
Personnes nécessaires pour les travaux d'installation / Persone necessarie per i lavori di installazione /
Pessoas necessárias para o trabalho de instalação / Personas necesarias para el trabajo de instalación /
Osebe, potrebne za montažna dela / Személyek a telepítési munkálatokhoz /
Необходимі хора за инсталационні роботи / Oameni necesari pentru lucrări de instalare /
Mensen nodig voor installatiewerk / Personer nødvendige til installationsarbejde /
Asennustöihin tarvittavat ihmiset

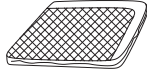

TEILELISTE / PARTS LIST / KUSOVNÍK / LISTA CZĘŚCI / LISTE DES PIÈCES /
 ELENCO DEI PEZZI / LISTA DE PEÇAS / LISTA DE PARTES / SEZNAM DELOV/
 ALKATRÉSZEK LISTÁJA / СПИСОК С ЧАСТИ / LISTĂ DE PIESE /
 ONDERDELENLIJST / DEL LISTE / OSALUETTELO

Label	Part Number	Qty	Part Image
A	P00120032001	1	
B	P00120032101	1	

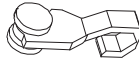
Label	Part Number	Qty	Add	Part Image
HR	H990050006	64	7	

1

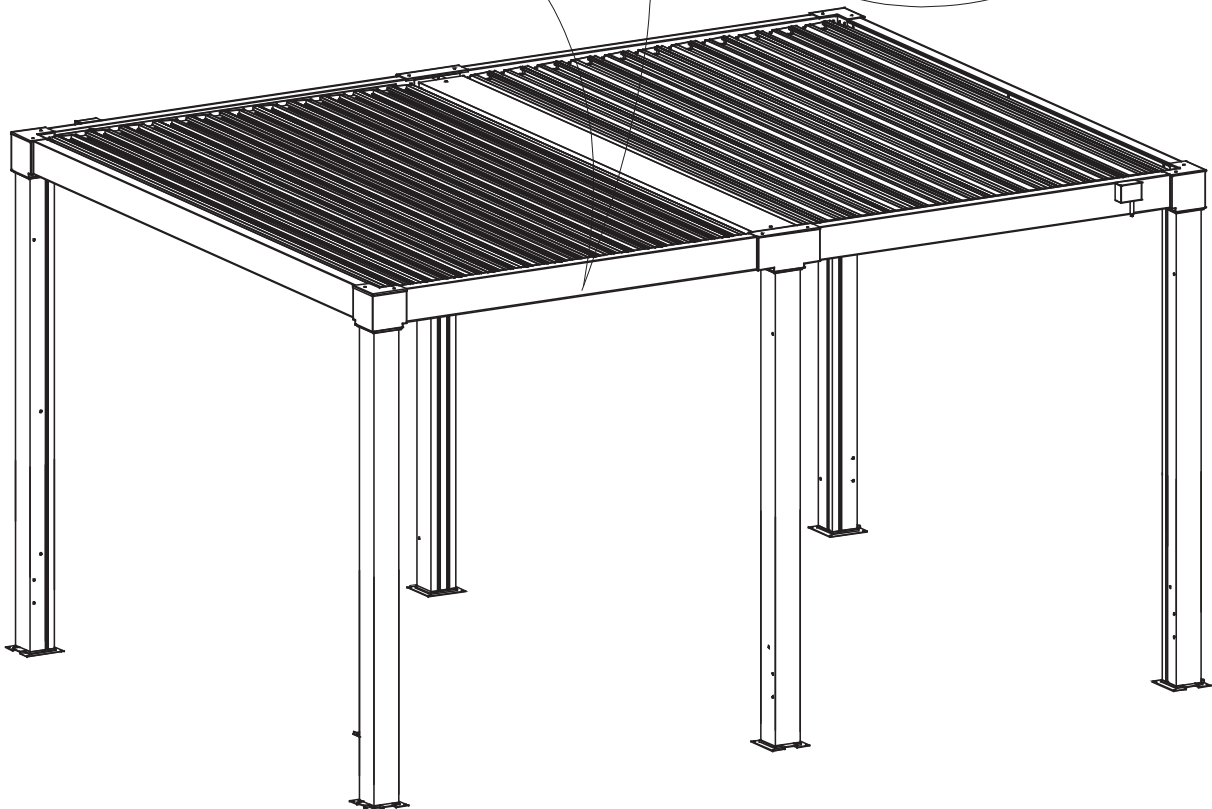
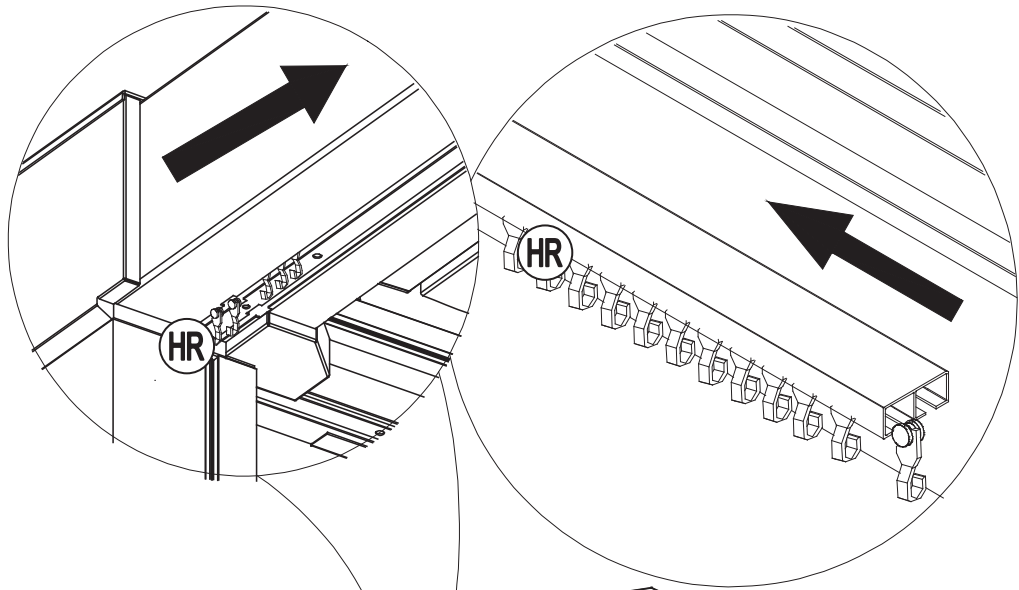
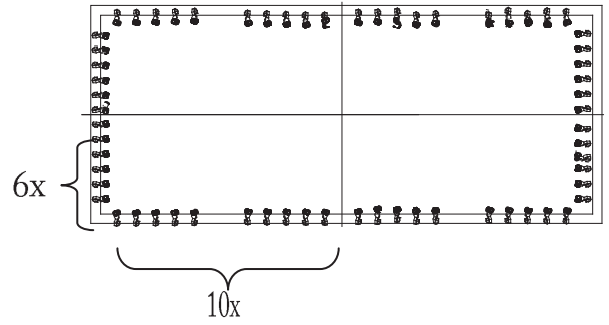
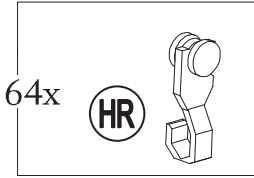

2

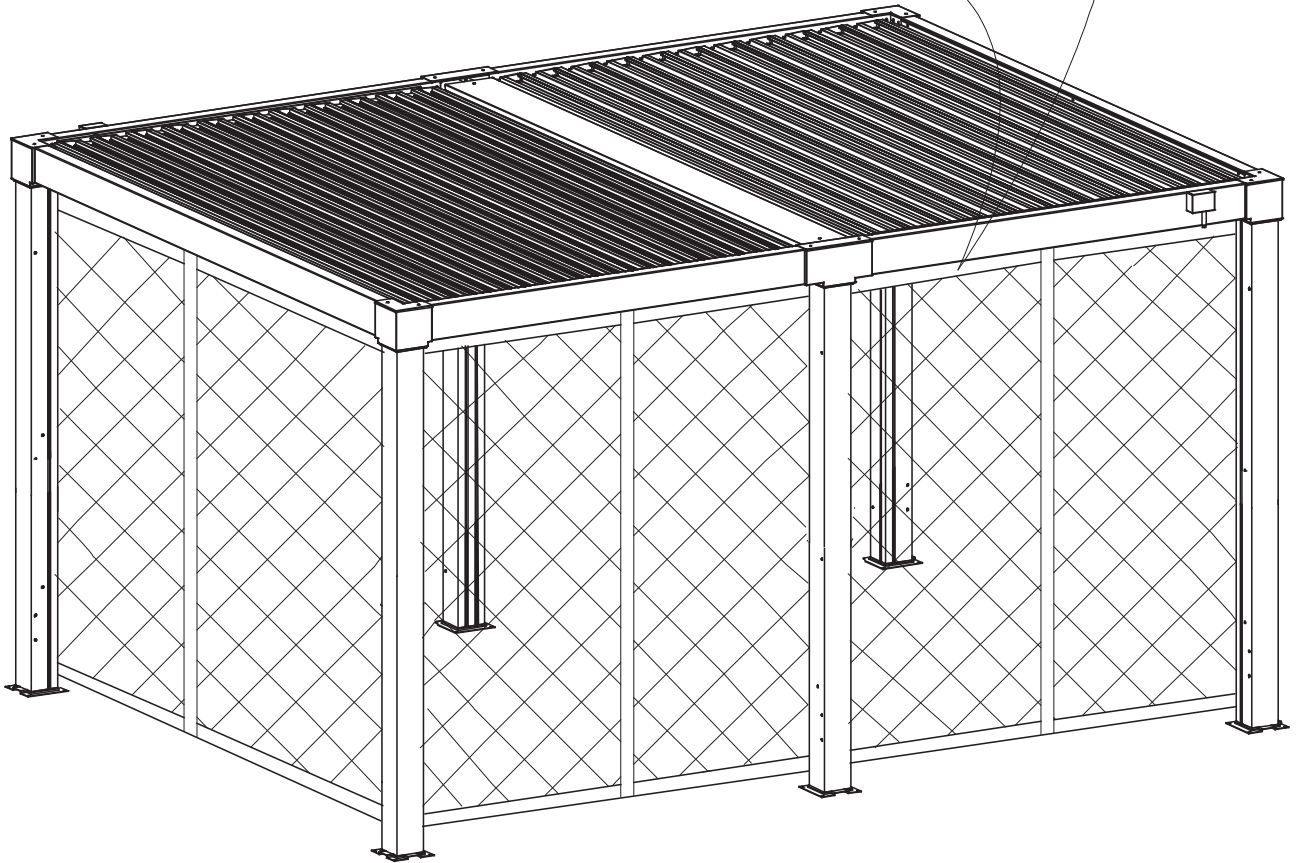
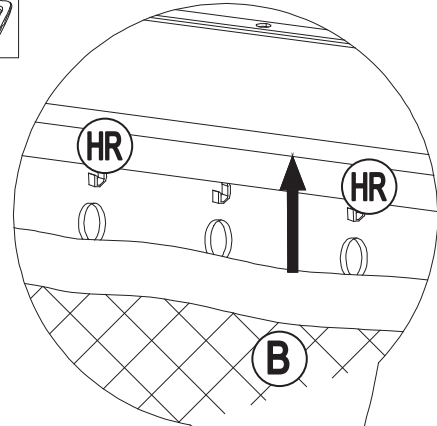
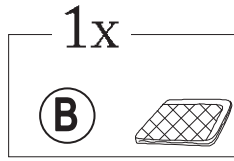
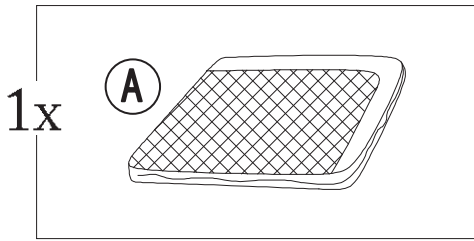



SunWay Europe GmbH
Wrangelstraße 100
10997 Berlin
Germany

E-Mail: helpme@sunjoyonline.eu
www.sunjoyonline.eu