

Model/Modelo:
PRFIM1256DX/PRFIM1257DX

PREMIUM LEVELLA®

**ICE MAKER FREEZER
REFRIGERATOR DISPLAY
VITRINA DISPLAY REFRIGERADOR
Y CONGELADOR**



Table of Contents

I . Important safety instruction.....	4
II. Transportation and Placement.....	5
III. Installation Instructions.....	6
IV. Product Parameter	7
V . Main components	8
VI. Electrical Connection	9
VII. Operation Instructions.....	9
VIII. Product troubleshooting	11
IX. Product Cleaning	13
X . Caution for Safety.....	14
XI.Disposal	14

SAFETY REQUIREMENTS

DANGER: risk of fire or explosion. Flammable refrigerant used. Do not puncture refrigerant tubing.

- Do not use mechanical devices to defrost refrigerator.
- Ensure that servicing is done by factory authorized service personnel, to minimize product damage or safety issues.
- If the power supply cord is damaged, it must be replaced by the manufacturer, its service agent or similar qualified person in order to avoid hazard.
- Consult repair manual or owner's guide before attempting to service this product.
- All safety precautions must be followed.
- Dispose of properly in accordance with federal or local regulations.
- Follow handling instructions carefully.
- Do not store explosive substances such as aerosol cans with a flammable propellant in this appliance.

WARNING: Keep ventilation openings, in the appliance enclosure or in the built-in structure, clear of obstruction.

WARNING: Do not use mechanical devices or other means to accelerate the defrosting process, other than those recommended by the manufacturer.

WARNING: Do not damage the refrigerant circuit.

WARNING: Do not use electrical appliances inside the food storage compartments of the appliance, unless they are of the type recommended by the manufacturer.

CAUTION: Children should be supervised to ensure that they do not play with the appliance.

DANGER: Risk of child entrapment. Before throwing away an old appliance:

Remove the door or lid.

Leave shelves in place so that children may not easily climb inside.

DANGER: Do not add a lock to the door or lid. This can cause child entrapment and harm.

SAFETY REQUIREMENTS

This appliance is not intended for use by persons (including children) whose physical, sensory or mental capabilities may be different or reduced, or who lack experience or knowledge, unless such persons receive supervision or training to operate the appliance by a person responsible for their safety.

This appliance is intended to be used in household and similar applications such as:

- Staff kitchen areas in shops, offices and other working environments;
- Farm houses and by clients in hotels, motels and other residential type environments;
- Bed and breakfast type environments;
- Catering and similar non-retail applications.

GROUNDING INSTRUCTIONS

This appliance must be grounded. Grounding reduces the risk of electrical shock by providing an escape wire for the electrical current.

This appliance has a cord that has a grounding wire with a 3-prong plug. The power cord must be plugged into an outlet that is properly grounded. If the outlet is a 2-prong wall outlet, it must be replaced with a properly grounded 3-prong wall outlet. The serial rating plate indicates the voltage and frequency the appliance is designed for.

WARNING -Improper use of the grounding plug can result in a risk of electric shock.

Consult a qualified electrician or service agent if the grounding instructions are not completely understood, or if doubt exists as to whether the appliance is properly grounded.

Do not connect your appliance to extension cords or together with another appliance in the same wall outlet. Do not splice the power cord. Do not under any circumstances cut or remove the third ground prong from the power cord. Do not use extension cords or ungrounded (two prongs) adapters.

Dear Customer :

Dear users (customer), this manual contains the product's basic knowledge, use instruction, fault diagnosis and basic trouble shooting methods. In order to better understand and use this product, please take good care of this manual and read it carefully.

I . Important safety instruction

1. The range of operating voltage: 97V~130V. In order to avoid damaging the electrical performance of the compressor, please equip with a voltage stabilizer appliance of power not less than 500W, to protect the cooler when the voltage is lower than 97V or higher than 130V.
2. Individual single-phase socket must be used. It should be reliably connected to a grounding wire. Caution: The grounding wire is not allowed to connect to a water pipe or a gas pipe.
3. Strong base, strong acid, organic solvent and corrosive goods or those are easy to pollute to food are prohibited storing in the cooler; otherwise, it can cause corrosiveness or accident.
4. Don't raise the cooler or the shell of the electric parts, or it will cause the decline in insulation and cause corrosion.
5. When the cooler will not be used for a long time, disconnect the power and clean it. Please examine the circuit whether it is ok before reuse.
6. If the supply cord is damaged, it must be replaced by a special cord or assembly available from the manufacturer or its service agent.
7. The appliance shall be disconnected from its power source during cleaning or maintenance and when replacing parts.
8. The A-weighted emission sound pressure level is below 70Db(A).
9. Do not store explosive substances such as aerosol cans with a flammable propellant inside the appliance.
10. Flammable blowing gas of the cooler should be handled according to local regulations. Before you scrap the appliance, please take off the doors to prevent children trapped.

 Caution:

1. Risk of fire / flammable materials, taking care to avoid causing a fire by igniting flammable material.
2. Keep clear of obstruction all ventilation openings in the appliance enclosure or in the structure for building-in.
3. Do not use mechanical devices or other means to accelerate the defrosting process, other than those recommended by the manufacturer.
4. Do not damage the refrigerant circuit.
5. Do not use electrical appliances inside the food storage compartments of the appliance, unless they are of the type recommended by the manufacturer.
6. The ambient temperature and humidity conditions of the cooler climate class following the tab below:

Test room climate class	Dry bulb temperature (°C)	Relative Humidity (%)	Dew point (°C)	Water vapor mass in dry air (g/kg)
3	25	60	16.7	12.0
4	30	55	20.0	14.8
5	40	40	23.9	18.8

NOTE: the water vapor mass in dry air is one of the main points influencing the performance and the energy consumption of the coolers. Therefore, the order of the climate class in the table is based on the water vapor mass column.

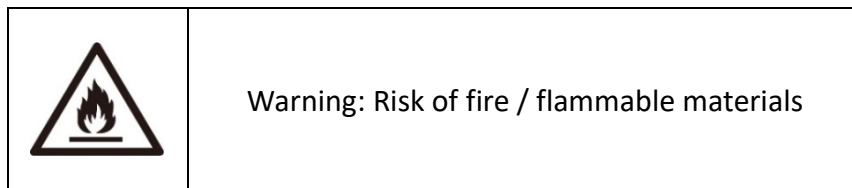

II. Transportation and Placement

Transportation:

1. Don't slant it over more than 45°, while moving it.
2. The cooler needs to stand upright for 4 hours before it is powered on, while the product is transported upside down.

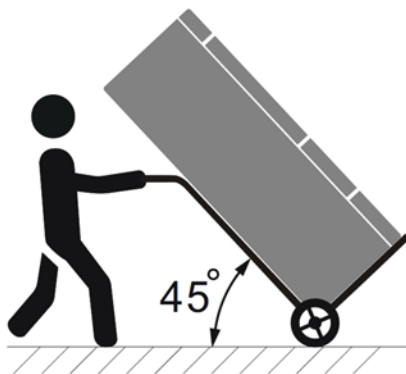

Choosing the installation location:

1. The unit is for indoor application only.
2. Due to the fact that the unit has a glass door, its performance is highly influenced by environmental conditions. To minimize the environmental effects on the unit's performance, the following are recommended:
 - The unit is not to be placed near any kind of heat source
 - The unit is not to be placed near or inside air streams produced by ventilation fans, open doors and/ or windows
 - The unit is not to be situated under a roof-mounted ventilation system.
 - The unit should have sufficient space to 'breathe' (always use the rear space to ensure minimum clearance).

- The unit should not be placed under direct sunlight.
- Keep all ventilation openings in the appliance enclosure or in the structure clear of obstruction.
- In order to reduce fire hazard, the installation of this appliance must be carried out only by a suitably qualified person.

III. Installation Instructions

1. Unpack all the packages and clean all the cabinet using warm water together with 5% of neutral soap then dry it with a soft-cloth; for the glass parts only use specific products, avoiding the use of water which can leave on the glass limestone residues.
2. Keep a distance from the wall of 10 cm at least. Please level the unit settling the adjustable feet.
3. Cabinet must be installed on a perfectly even surface, far away from any heat source included sun rays.
4. Do not install the unit in open places and do not expose it to rain.

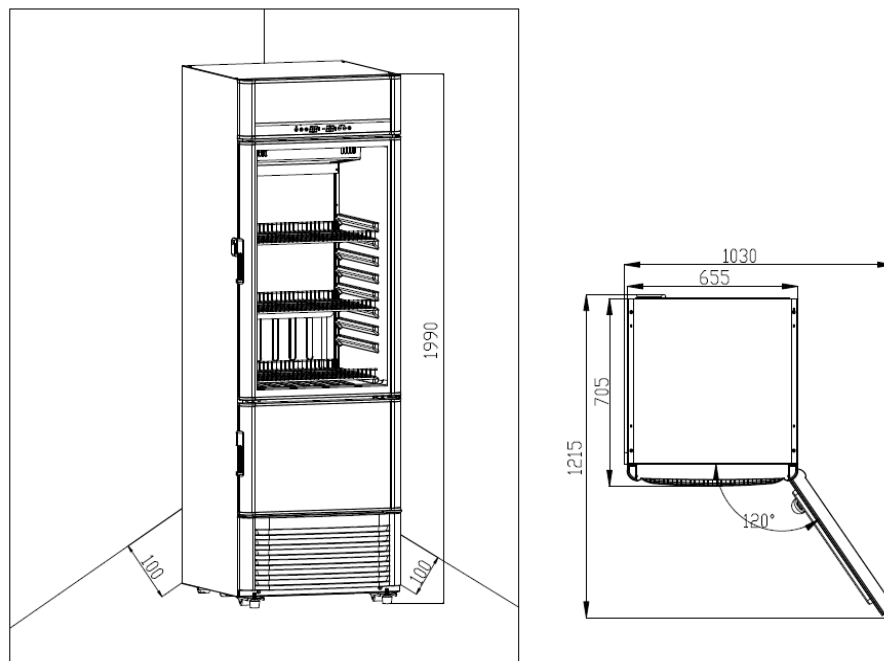

Note: product space demand size schematic diagram

5. Connect the external water inlet hose of the ice maker on the back of the cabinet to the direct drinking faucet.

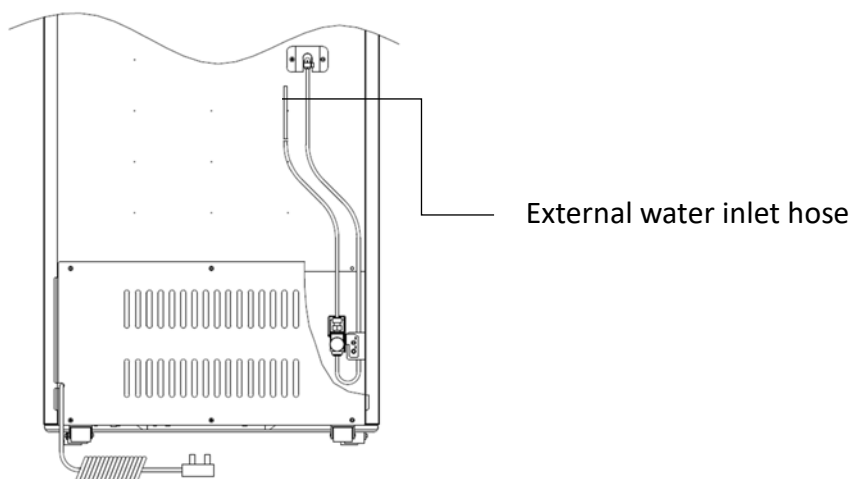

Leveling the unit :

Place the unit at the chosen location. Using a spirit level, check whether the unit is leveled in both directions.

The spirit level can be placed on one of the shelves.

It is essential that the unit is leveled during operation so as to avoid possible ice formation on the evaporator's fins due to insufficient drainage of the condensates.

Tilt unit by 2° angle for easy closing of door and drain.

- Do not insert cream or spray bottles inside the cooler.
- Do not store explosive substances such as aerosol cans with flammable propellant in the cooler.

IV. Product Parameter

MODEL	PRFIM1256DX/PRFIM1257DX
CLIMATE CLASS	N, ST/7
ELECTRICAL SAFETY (CS)	I
RATED VOLTAGE (V)	115 V
RATED FREQUENCY(Hz)	60 Hz
SHOWCASE VOLUME (L)	279 L
ICE-MAKER VOLUME (L)	76 L
SHOWCASE TEMP RANGE	0°C~10°C
ICE-MAKER TEMP RANGE	-14°C~-24°C
TEMP CONTROL	Electronic control
DEFROST POWER (W)	160 W
LAMP POWER (W)	3W+4W
RATED CURRENT(A)	4.5 A
ENERGY	3.5kW·h/24h
ICE-MAKING CAPACITY	3kg/24h
DIMENSION: W*D*H (mm)	655×705×1990
THE MAXIMUM LOADING OF EACH TYPE OF SHELF (LB)	99.2

V. Main components

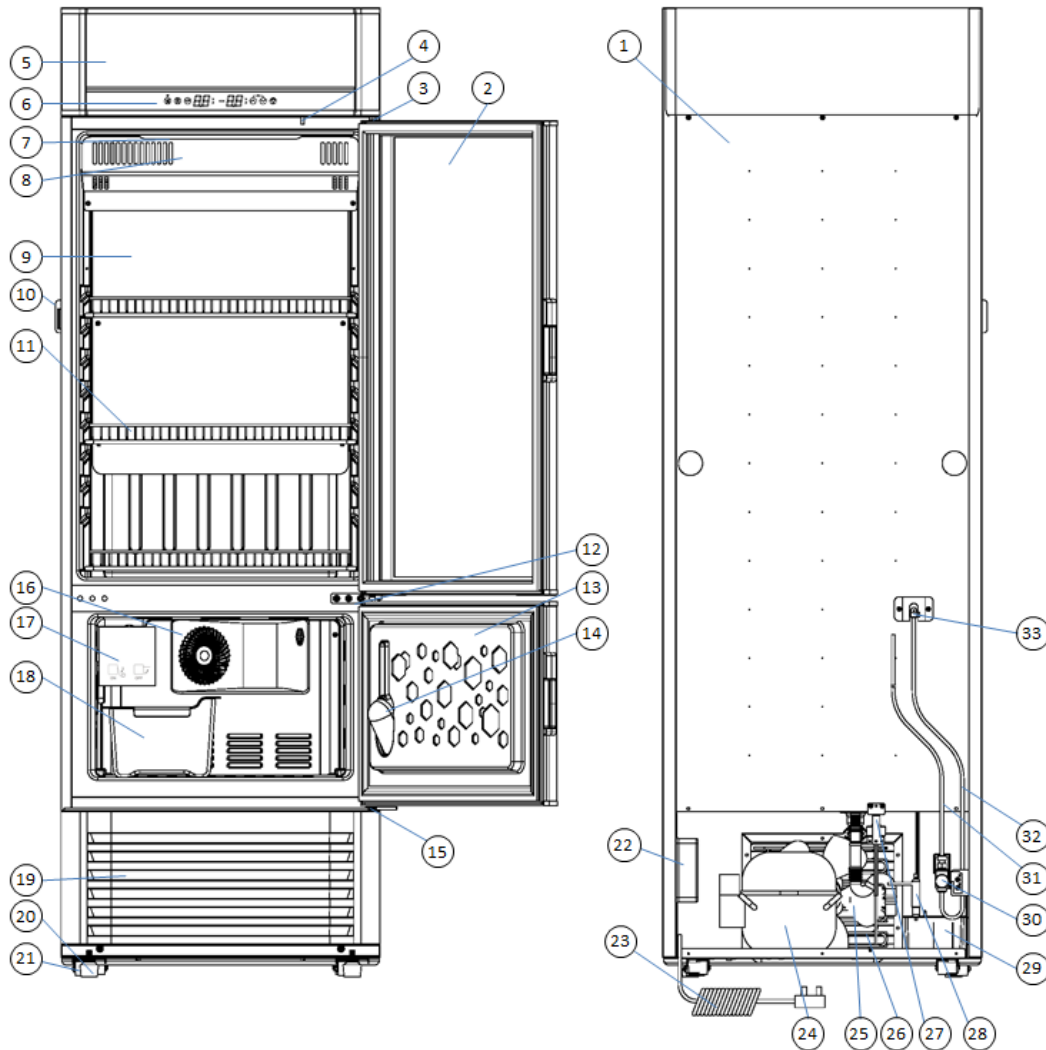

No.	Description	No.	Description	No.	Description
1	Cabinet	12	Middle hinge	23	Power cord
2	Glass door	13	Freezer door	24	Compressor
3	Top hinge	14	Ice scoop	25	Cooling Fan
4	Fan Switch	15	Lower hinge	26	Condenser
5	Canopy	16	Freezer wind deflector	27	Electric valve
6	Control panel	17	Ice maker	28	Dry filter
7	LED light	18	Ice storage box	29	Water tray
8	Display wind deflector	19	Decoration panel	30	Ice maker water inlet valve
9	Evaporator	20	Adjustable foot	31	Water hose (external)
10	lock	21	Unidirectional wheel	32	Water hose (internal)
11	Wire rack	22	Electric control mainboard	33	Hose clamp

Please kindly note that the parts may be not exactly the same as the ones in this manual because of improvement.

VI. Electrical Connection

Electronic diagram

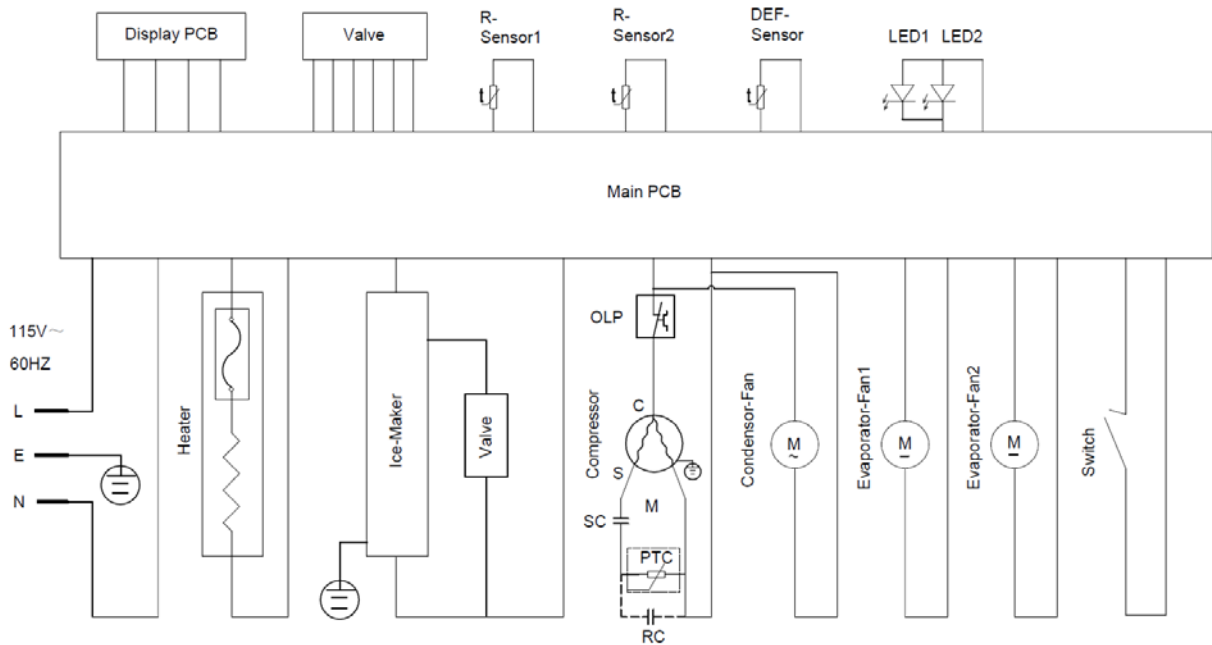

VII. Operation Instructions

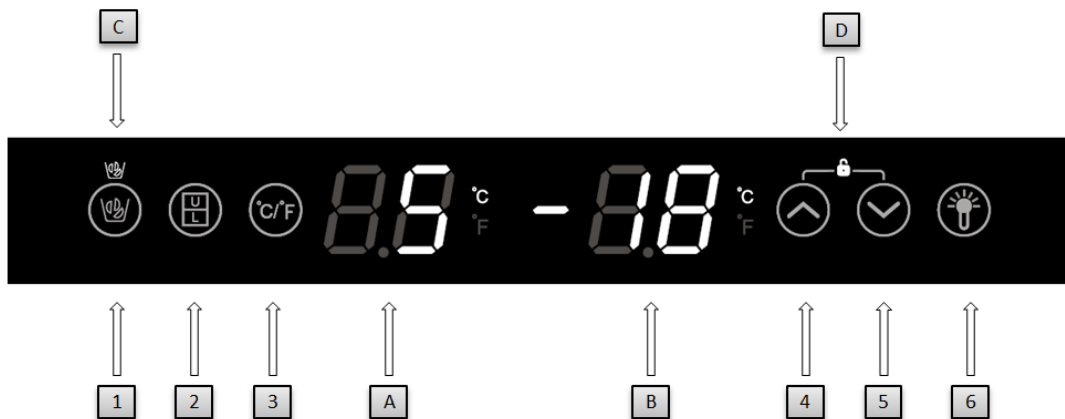

Button	Function description	Button	Function description	Button	Function description
1	Ice-making	5	Turn down the temperature	C	Ice maker function light
2	Temperature setting switch	6	Light switch	D	Control panel lock lamp
3	°C/°F switch button	A	Temperature display of showcase	4+5	lock or unlock
4	Turn up the temperature	B	Temperature display of freezer		

User's Manual





1. Temperature setting range: Upper compartment, 0-10 °C, Lower compartment, -14~-24°C.



2. Default setting temperature: Upper compartment 5 °C, Lower compartment -18°C.





3. Button Operation



3.1.  Up button: the temperature increases 1 °C (°F) via press the button each time.

3.2.  Down button: the temperature drops 1 °C (°F) via press the button each time.

3.3.  °C/°F switch button: the icon  on the digital display screen lights up when the temperature is displayed at °C. Click  to switch to °F display; The icon  on the digital display goes off and the icon  lights up.

3.4.  Upper/lower compartment temperature setting switch button: press , the digital start to blink, and the temperature of corresponding compartment can be set. Press this key again to switch to set the temperature of another compartment.

3.5.  Lock key: press both  and  for 3 seconds at the same time, the lock light will turn on, and the control panel is unlocked. Press  and  for 3 seconds, the lock light will turn off, and the control panel is locked. If no operation is performed in 3 minutes, the device will be locked automatically.

3.6.  Light switch: Initially, the light is on after power on, press  once to turn off the light and press again to turn on the light.

4. Ice-making Function

4.1. Freezing Compartment

The freezing compartment can be used as an ice making compartment or as a regular freezing compartment. When the product is powered on for the first time, the default setting is not making ice.

4.2. Press  key for 3 seconds, the ice making lamp lights on, the ice maker starts working.

You can press  keys for 3 seconds to stop making ice at any time. Once the light of ice making is off, the ice maker stops working.

4.2.2. The ice maker turns off automatically when the ice storage box is full and the wire signal arm is located in OFF.

The ice maker will resume working after the ice storage box is emptied and the wire signal arm is pushed back to ON position.

4.3. When the freezing compartment is used as a regular freezing room, it can store items to be frozen.

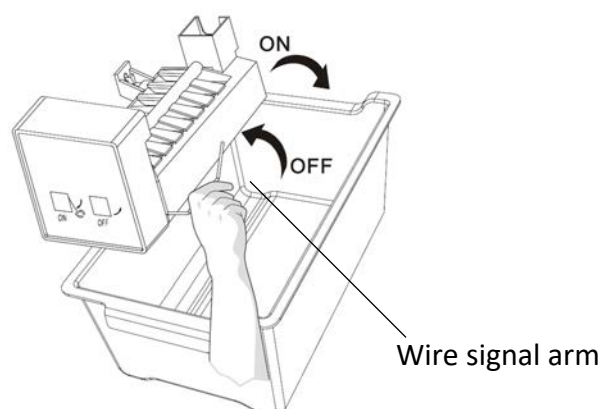

Note:

- ◆ When the ice-making function is started, the fan of freezing room is running continuously, and the noise of the product will increase.

Note:

- ◆ Please clean the ice maker machine with warm water and mild detergent for first use or reoperation after not used for a long time.
- ◆ Do not use the ice cubes made in the first 12 hours, if the ice maker is operated for the first time or reoperation after not used for a long time.

Note:

- ◆ When the product is defrosting, there will be hiss of stream when the defrosting water drops from the evaporator to the heating tube.
- ◆ When the ice is taken out, the door of the freezer room is open, the cooling fan will keep running continuously and the temperature inside the freezer room will be increased.

VIII. Product troubleshooting

1. Display area alarm code

When the product component fails, the corresponding fault code will be displayed in the control panel. The general error codes and corresponding faults are as below.

NO	Error Code	Error description	Handling method	Remarks
1	C0	Abnormal communication	Contact our professional after-sales service technician	
2	E1	Abnormal sensor in the cabinet	Contact our professional after-sales service technician	
3	E2	Abnormal defrosting sensor	Contact our professional after-sales service technician	
4	DR	Open the door alarm	Check the door if securely closed	
5	EH	high temperature warning	Contact our professional after-sales service technician	
6	EL	low temperature warning	Contact our professional after-sales service technician	

2. Routine troubleshooting

Trouble	Reason		Check	Solution	Remark
No display on the display panel	The power plug is not properly plugged in		Plug in the power socket	Reconnect the power	
	Outage		Check the socket has electricity or not	Reconnect the power	
key invalid	/		/	Contact our professional after-sales service technician	
Lamp is not lighting on	No voltage	Fuse breaking off	Check fuse	Change fuse	Contact our professional after-sales service technician
		Poor connection between the plug and socket	The connection lease or not	Repair or change socket	
	Have voltage	lamp has poor contact or worn down	Check the circuit and lamp	Tighten the connection or change a new lamp	
		Lamp switch has poor contact	Check the switch	Tighten the connection or change a new switch	
Condenser fan not running	Condenser fan is broken down		check condenser fan resistance	Change condenser fan	Contact our professional after-sales service technician
	Condenser fan is blocked		clear the blocked	clear the blocked	
Condenser fan operates continuously	Temperature is too high inside of the cabinet	Open the door too frequently	/	/	Contact professional after-sales personnel
		Too much storage	Air outlet is blocked	Take out part of the storage	
		Leakage of refrigerant.	/	Contact professional after-sales personnel	
	Ice making function is on		Check Ice making function light on or off	N/A	
No water is poured after ice making is started	The water valve is blocked		The water valve does not work	Contact professional after-sales personnel	
	Ice box is full		Check the ice box is full or not	Taking out some ice, push the " wire signal arm" to on position	
No ice is made	Ice making function is on		Check Ice making function light on or off	N/A	

	Ice box is full	Check the ice box is full or not	Empty the ice box and push the " wire signal arm" to on position	
Noise	Cooler isn't placed levelly	Check if the four wheels adjusted to the same level and touching the ground	Adjust the wheels	Contact professional after-sales personnel
	Fixing screws of compressor or condenser fan are loose	Screws fixed tightly or not	Tighten the screws	
	When ice making function on, the freezer fan keeps running	Normal	N/A	
	Compressor or fan defective	Check the Compressor or fan	Contact professional after-sales personnel	
Condenser fan is working, but the compressor doesn't operate	The terminal of starter or OLP is loose	Check the starter and OLP	Install the starter or OLP	Contact professional after-sales personnel
	Compressor defective	Check the resistance of compressor CSM terminal	Change new compressor	
	Voltage is lower than 97V or higher than 130V	Check the input Voltage	Use a voltage stabilizer	
Evaporator fan not running	Fan switch defective	Check the resistance of switch	Change the switch	Contact professional after-sales personnel
	Fan switch terminal is not connected properly	Check the circuit of the fan switch	Connect the switch terminal	
Power cord broken down	Not placed in correct position and broken during transportation	N/A	Change the power cord	Contact professional after-sales personnel

Notice: The following are not trouble but common phenomenon:

1. Sound, the refrigerant flows inside the cooler.
2. Compressor and condenser become hot.
3. If the ambient humidity is high, there may be dew drop on the surface, please use soft and dry cloth to clean in time.

IX. Product Cleaning

1.1. External cleaning

Doors and freezing room should be cleaned with a mild detergent and warm water solution,

User's Manual

such as a mixture of 30g detergent to 7.5 liters of hot water, clean with a soft sponge, and then clean again with water. To prevent water residue, wipe again with a soft dry towel.

1.2. Internal cleaning

It is recommended that the freezer ice-making module shall be cleaned frequently.

The freezer ice-making module should be cleaned before the product is used for the first time or again after a period of disuse.

Cleaning steps:

1.2.1. Turn off the power and let stand for a period of time to defrost the freezer and ice maker.

1.2.2. Open the door, remove the ice maker module, and wipe the inside of the freezing room with a clean cloth soaked in disinfectant. (It is recommended to mix 30g household bleach with 7.5 liters of hot water to make disinfectant).

1.2.3. Clean thoroughly with clean water and drain the waste water after cleaning through the drain pipe.

1.2.4. Thoroughly clean the ice making module.

1.2.5. Install ice making module.

1.2.6. Close the door and reconnect the power.

Warning

1. Make sure the machine is disconnected from the power supply before performing cleaning and maintenance operations.
2. Do not use corrosive cleaning agents to clean the interior of the freezing room and the ice-making module.
3. If the power is off or the ice maker is not used for a long time, please remove the ice cubes in the ice making module.

X. Caution for Safety

Warning! Do not damage the cooling fluid circuit.

Warning! Do not damage walls of the machine: the cooling fluid circuit may damage.

Warning! Do not use electrical appliances inside the food storage compartments of the appliance, unless they are of the type recommended by the manufacturer.

Warning! The equipment must not be used by persons (including children) whose physical, sensorial, or mental capacities are reduced, or who lack experience and know-how, unless they have been provided, by means of a person responsible for their safety, with suitable monitoring or instructions about the use of the equipment. Children must be monitored to ensure they do not play with the equipment.

XI. Disposal

This appliance may not be treated as regular household waste, it should be taken to the appropriate waste collection point for recycling of electrical components. For information on local waste collection points, contact your local waste removal agency or government office.

Contenido

I . Instrucciones Importantes de Seguridad..... 18

II. Transporte y ubicación 19

III. Instrucciones de Instalación..... 21

IV. Parámetros del producto 22

V . Componentes 23

VI. Conexión Eléctrica 24

VII. Instrucciones de Operación..... 24

VIII. Solución de problemas del producto..... 26

IX. Limpieza 30

X . Advertencias de seguridad..... 31

XI. Disposición 31

REQUERIMIENTOS DE SEGURIDAD

PELIGRO: riesgo de incendio o explosión. Refrigerante inflamable utilizado. No perforo la tubería de refrigerante.

- No use dispositivos mecánicos para descongelar el refrigerador.
- Asegúrese de que el servicio sea realizado por personal de servicio autorizado de fábrica, para minimizar los daños al producto o los problemas de seguridad.
- Si el cable de alimentación está dañado, debe ser reemplazado por el fabricante, su agente de servicio o una persona calificada similar para evitar riesgos.
- Consulte el manual de reparación o la guía del propietario antes de intentar reparar este producto.
- Se deben seguir todas las precauciones de seguridad.
- Deséchelo adecuadamente de acuerdo con las reglamentaciones federales o locales.
- Siga cuidadosamente las instrucciones de manejo.
- No almacene sustancias explosivas como latas de aerosol con un propulsor inflamable en este aparato.

ADVERTENCIA: Mantenga las aberturas de ventilación, en el recinto del aparato o en la estructura integrada, libres de obstrucciones.

ADVERTENCIA: No utilice dispositivos mecánicos u otros medios para acelerar el proceso de descongelación, distintos de los recomendados por el fabricante.

ADVERTENCIA: No dañe el circuito de refrigerante.

ADVERTENCIA: No utilice aparatos eléctricos dentro de los compartimentos de almacenamiento de alimentos del aparato, a menos que sean del tipo recomendado por el fabricante.

PRECAUCIÓN: Los niños deben ser supervisados para asegurarse de que no jueguen con el aparato.

PELIGRO: Riesgo de atrapamiento de niños. Antes de tirar un electrodoméstico viejo:

Retire la puerta o la tapa.

Deje los estantes en su lugar para que los niños no puedan entrar fácilmente.

PELIGRO: No agregue un candado a la puerta o la tapa. Esto puede causar que los niños queden atrapados y dañados.

REQUERIMIENTOS DE SEGURIDAD

Este electrodoméstico no está diseñado para que lo usen personas (incluidos los niños) cuyas capacidades físicas, sensoriales o mentales puedan ser diferentes o reducidas, o que carezcan de experiencia o conocimiento, a menos que dichas personas reciban supervisión o capacitación para operar el electrodoméstico por parte de una persona responsable de su la seguridad.

Este aparato está diseñado para ser utilizado en aplicaciones domésticas y similares, tales como:

- Áreas de cocina para el personal en tiendas, oficinas y otros entornos de trabajo;
- Casas de campo y por clientes en hoteles, moteles y otros entornos de tipo residencial;
- Ambientes tipo bed and breakfast;
- Catering y aplicaciones no minoristas similares.

INSTRUCCIONES DE PUESTA A TIERRA

Este aparato debe estar conectado a tierra. La conexión a tierra reduce el riesgo de descarga eléctrica al proporcionar un cable de escape para la corriente eléctrica.

Este electrodoméstico tiene un cable que tiene un cable de conexión a tierra con un enchufe de 3 clavijas. El cable de alimentación debe estar enchufado en un tomacorriente que esté debidamente conectado a tierra. Si el tomacorriente es un tomacorriente de pared de 2 clavijas, debe reemplazarse por un tomacorriente de pared de 3 clavijas debidamente conectado a tierra. La placa de características nominales indica el voltaje y la frecuencia para los que está diseñado el aparato.

ADVERTENCIA: el uso inadecuado del enchufe con conexión a tierra puede resultar en un riesgo de descarga eléctrica.

Consulte a un electricista calificado o a un agente de servicio si no comprende completamente las instrucciones de conexión a tierra o si tiene dudas sobre si el electrodoméstico está correctamente conectado a tierra.

Manual de Usuario

No conecte su electrodoméstico a cables de extensión o junto con otro electrodoméstico en el mismo tomacorriente de pared. No empalme el cable de alimentación. Bajo ninguna circunstancia corte o retire la tercera clavija de conexión a tierra del cable de alimentación. No use cables de extensión o adaptadores sin conexión a tierra (dos puntas).

Estimado Usuario:

Estimados usuarios (clientes), este manual contiene los conocimientos básicos del producto, las instrucciones de uso, el diagnóstico de fallas y los métodos básicos de resolución de problemas. Para comprender y utilizar mejor este producto, tenga mucho cuidado con este manual y léalo detenidamente.

I . Instrucciones Importantes de Seguridad

1. El rango de voltaje de operación: 97V~130V. Para evitar dañar el rendimiento eléctrico del compresor, instálelo con un dispositivo estabilizador de voltaje de potencia no inferior a 500 W, para proteger el enfriador cuando el voltaje es inferior a 97 V o superior a 130 V.
2. Se debe utilizar un enchufe monofásico individual. Debe estar conectado de manera confiable a un cable de conexión a tierra. Precaución: No se permite que el cable de conexión a tierra se conecte a una tubería de agua o gas.
3. Las bases fuertes, los ácidos, los solventes orgánicos y los productos corrosivos son fáciles de contaminar los alimentos y no deben almacenarse en el refrigerador; de lo contrario, puede causar corrosión o accidentes.
4. No levante el enfriador o la carcasa de las partes eléctricas, o causará una disminución en el aislamiento y causará corrosión.
5. Cuando no vaya a utilizar el enfriador durante mucho tiempo, desconéctelo y límpielo. Examine el circuito para ver si está bien antes de volver a usarlo.
6. Si el cable de alimentación está dañado, debe reemplazarse por un cable o ensamblaje especial disponible del fabricante o su agente de servicio.
7. El aparato debe estar desconectado de su fuente de alimentación durante la limpieza o el mantenimiento y cuando se reemplazan piezas.
8. El nivel de presión sonora de emisión con ponderación A es inferior a 70 Db(A).
9. No almacene sustancias explosivas como latas de aerosol con un propulsor inflamable dentro del aparato.
10. El gas inflamable que sopla en el enfriador debe manipularse de acuerdo con las normas locales. Antes de desechar el aparato, retire las puertas para evitar que los niños queden atrapados.

 Precaución:

1. Riesgo de incendio/materiales inflamables, tenga cuidado de no provocar un incendio por la ignición del material inflamable.
2. Mantenga libres de obstrucciones todas las aberturas de ventilación en el recinto del aparato o en la estructura para empotrar.
3. No utilice dispositivos mecánicos u otros medios para acelerar el proceso de descongelación, distintos de los recomendados por el fabricante.
4. No dañe el circuito frigorífico.
5. No utilice aparatos eléctricos dentro de los compartimentos de almacenamiento de alimentos del aparato, a menos que sean del tipo recomendado por el fabricante.
6. La temperatura ambiente y las condiciones de humedad de la clase climática más fría siguiendo la pestaña a continuación:

Clase climática de la sala de pruebas	Temperatura de bulbo seco (°C)	Humedad relativa (%)	Punto de rocío (°C)	Masa de vapor de agua en aire seco (g/kg)
3	25	60	16.7	12.0
4	30	55	20.0	14.8
5	40	40	23.9	18.8

NOTA: la masa de vapor de agua en el aire seco es uno de los principales puntos que influyen en el rendimiento y el consumo de energía de los enfriadores. Por lo tanto, el orden de la clase climática en la tabla se basa en la columna de masa de vapor de agua.

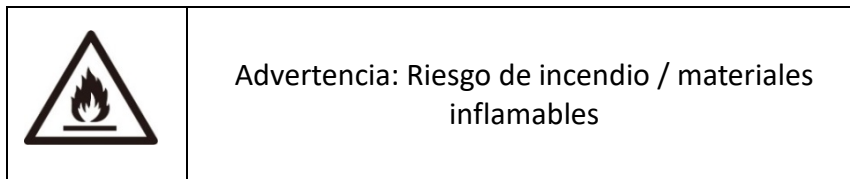

II. Transporte y ubicación

Transporte:

1. No lo incline más de 45° mientras lo mueve.
2. El enfriador debe permanecer en posición vertical durante 4 horas antes de encenderse, si el producto se inclinó durante el transporte.

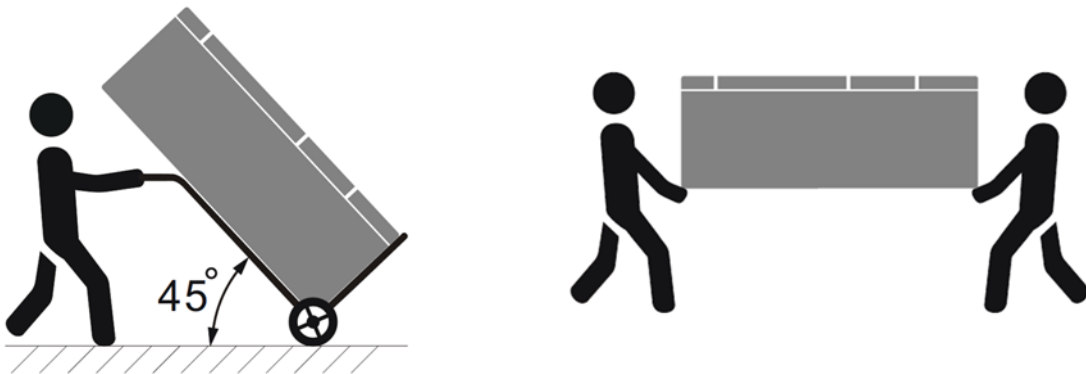

Selección del lugar de instalación :

1. Esta unidad es solo para uso en interiores.
2. Dado que la unidad tiene una puerta de vidrio, su desempeño está muy influenciado por las condiciones ambientales. Para minimizar los efectos ambientales en el rendimiento de la unidad, se recomienda lo siguiente:
 - La unidad no debe colocarse cerca de ningún tipo de fuente de calor
 - La unidad no debe colocarse cerca o dentro de corrientes de aire producidas por ventiladores, puertas y/o ventanas abiertas
 - La unidad no debe colocarse debajo de un sistema de ventilación montado en el techo.
 - La unidad debe tener suficiente espacio para "respirar" (siempre use el espacio trasero para garantizar un espacio libre mínimo).
 - La unidad no debe colocarse bajo la luz solar directa.
 - Mantenga todas las aberturas de ventilación en el recinto del aparato o en la estructura libres de obstrucciones.
 - Para reducir el riesgo de incendio, la instalación de este aparato debe ser realizada únicamente por una persona debidamente calificada.

III. Instrucciones de Instalación

1. Desembale todos los paquetes y limpie todo el gabinete con agua tibia junto con un 5% de jabón neutro, luego séquelo con un paño suave; para las partes de vidrio utilice únicamente productos específicos para vidrio, evitando el uso de agua que puede dejar en el vidrio residuos de caliza.
2. Mantenga una distancia de las paredes de unos 10 cm como mínimo. Nivele la unidad colocando las patas ajustables.
3. El gabinete debe instalarse en una superficie perfectamente plana, lejos de cualquier fuente de calor, incluidos los rayos solares.
4. No instale la unidad en lugares abiertos y no la exponga a la lluvia.

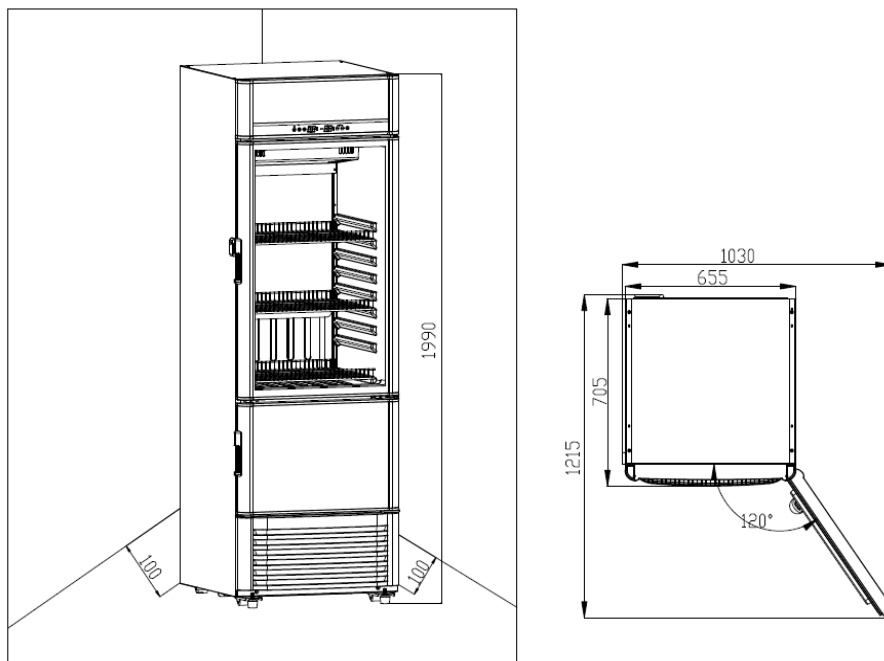

Nota: diagrama esquemático del tamaño de la necesidad de espacio del producto

5. Conecte la manguera de entrada de agua externa de la máquina de hielo en la parte posterior del gabinete al grifo directo para beber.

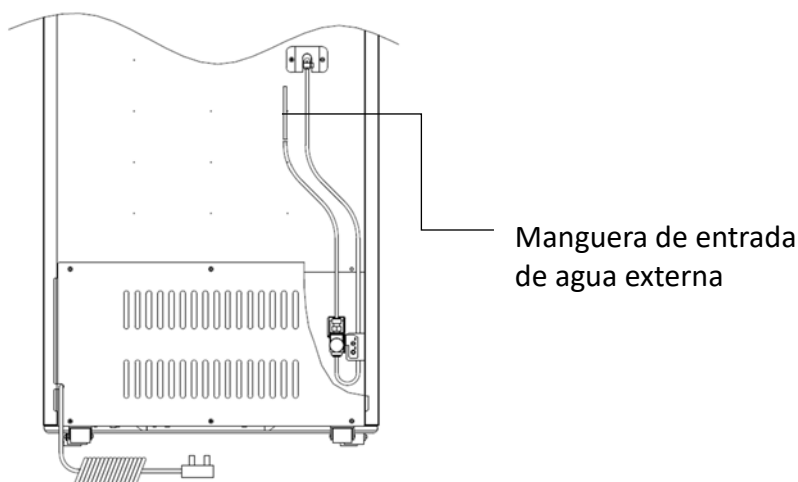

Nivelando la unidad :

Coloque la unidad en la ubicación elegida. Con un nivel de burbuja, compruebe si la unidad está nivelada en ambas direcciones.

El nivel de burbuja se puede colocar en uno de los estantes.

Es fundamental que la unidad esté nivelada durante el funcionamiento para evitar la posible formación de hielo en las aletas del evaporador debido a un drenaje insuficiente de los condensados.

Incline la unidad en un ángulo de 2° para cerrar fácilmente la puerta y el desagüe.

- No introduzca envases de crema o spray dentro de la hielera.
- No almacene sustancias explosivas como latas de aerosol con propelente inflamable en el enfriador.

IV. Parámetros del producto

MODELO	PRFIM1256DX/PRFIM1257DX
CLASE CLIMATICA	N, ST/7
SEGURIDAD ELÉCTRICA (CS)	I
TENSIÓN NOMINAL (V)	115 V
FRECUENCIA NOMINAL (Hz)	60 Hz
VOLUMEN (L)	279 L
VOLUMEN DE LA MÁQUINA DE HIELO (L)	76 L
RANGO DE TEMPERATURA DE LA VITRINA	0°C~10°C
RANGO DE TEMPERATURA DE LA MÁQUINA DE HIELO	-14°C~-24°C
CONTROL DE TEMPERATURA	Control electrónico
POTENCIA DE DESCONGELACIÓN (W)	160 W
POTENCIA DE LA LÁMPARA (W)	3W+4W
CORRIENTE NOMINAL (A)	4.5 A
ENERGÍA	3.5kW·h/24h
CAPACIDAD DE FABRICACIÓN DE HIELO	3kg/24h
DIMENSION: W*D*H (mm)	655×705×1990
LA CARGA MÁXIMA DE CADA TIPO DE ESTANTE (KG)	45

V. Componentes

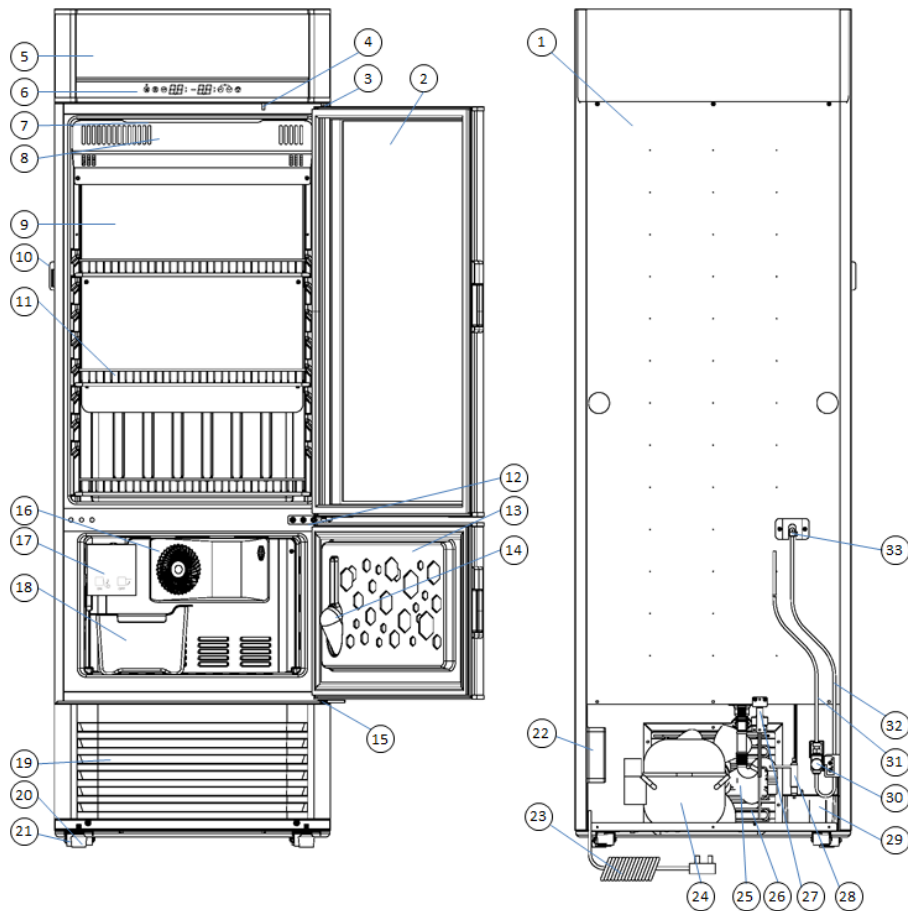

No.	Descripción	No.	Descripción	No.	Descripción
1	Gabinete	12	Bisagra media	23	Cable de poder
2	Puerta de Vidrio	13	Puerta del congelador	24	Compresor
3	Bisagra superior	14	Pala de hielo	25	Ventilador
4	Interruptor del ventilador	15	Bisagra inferior	26	Condensador
5	Pabellón	16	Deflector de viento del congelador	27	Válvula eléctrica
6	Panel de Control	17	Fabricador de hielo	28	Filtro seco
7	Luz LED	18	Caja de almacenamiento de hielo	29	Bandeja de agua
8	Deflector de viento del refrigerador	19	Panel decorativo	30	Válvula de entrada de agua de la fábrica de hielo
9	Evaporador	20	Pie ajustable	31	Manguera de agua (externa)
10	Cerradura	21	Rueda unidireccional	32	Manguera de agua (interna)
11	Rejilla Metallica	22	Tablero de control eléctrico	33	Abrazadera de la manguera

Tenga en cuenta que las piezas pueden no ser exactamente iguales a las de este manual debido a las mejoras realizadas en el producto.

VI. Conexión Eléctrica

Diagrama Electrónico

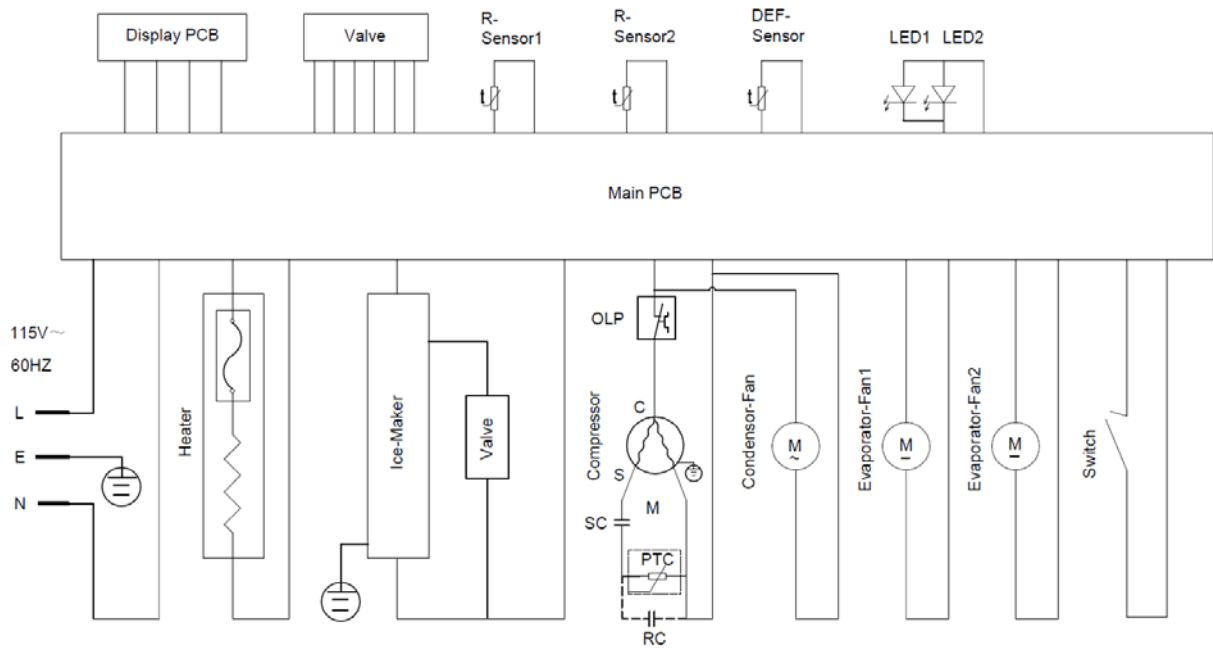

VII. Instrucciones de Operación

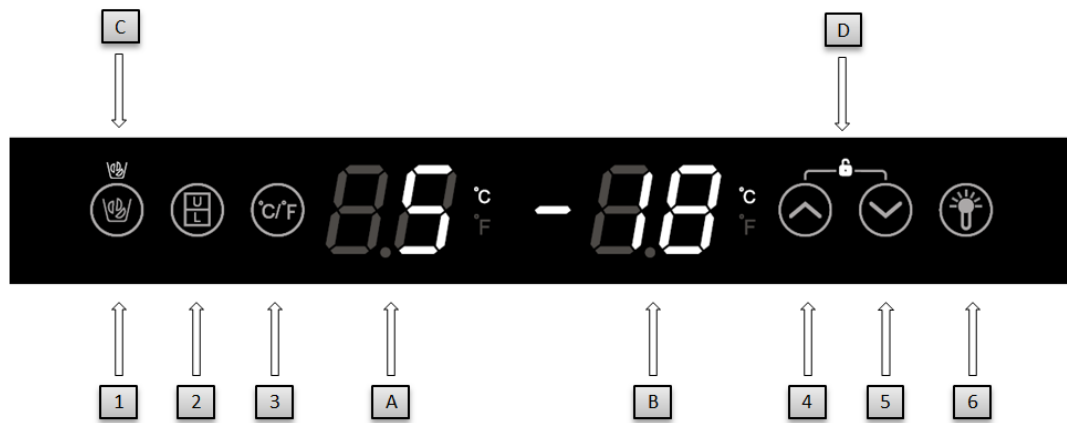

Botón	Función	Botón	Función	Botón	Función
1	Hacer hielo	5	Bajar la temperatura	C	Luz de función del fabricante de hielo
2	Interruptor de temperatura	6	Interruptor de luz	D	Luz de bloqueo del panel de control
3	Interruptor °C/°F	A	Temperatura del refrigerador	4+5	Bloqueo o desbloqueo
4	Subir la temperatura	B	Temperatura del congelador		

1. Rango de ajuste de temperatura: compartimento superior, 0-10 °C, compartimento inferior,





-14~-24 °C.



2. Temperatura de configuración predeterminada: compartimento superior 5 °C, compartimento inferior -18 °C.



3. Operación de los botones



3.1.  Botón arriba: la temperatura aumenta 1 °C (°F) presionando el botón cada vez.

3.2.  Botón Abajo: la temperatura cae 1 °C (°F) presionando el botón cada vez.

3.3.  Botón de cambio °C/°F: el icono  en la pantalla de visualización digital se ilumina cuando la temperatura se muestra en °C. Haga clic en  para cambiar a la pantalla °F; El icono  de la pantalla digital se apaga y el icono  se enciende.

3.4.  Botón del interruptor de configuración de la temperatura del compartimento superior/inferior: presione , el digital comienza a parpadear y se puede configurar la temperatura del compartimento correspondiente. Vuelva a pulsar esta tecla para pasar a configurar la temperatura de otro compartimento.

3.5.  Tecla de bloqueo: presione ambos  y  durante 3 segundos al mismo tiempo, la luz de bloqueo se encenderá y el panel de control se desbloqueará. Presione y durante 3 segundos, la luz de bloqueo se apagará y el panel de control se bloqueará. Si no se realiza ninguna operación en 3 minutos, el dispositivo se bloqueará automáticamente.

3.6.  Interruptor de luz: Inicialmente, la luz está encendida después del encendido, presione  una vez para apagar la luz y presione nuevamente para encender la luz.

4. Función de fabricación de hielo

4.1. Compartimento de congelación

El compartimento de congelación se puede utilizar como compartimento para hacer hielo o como compartimento de congelación normal. Cuando el producto se enciende por primera vez, la configuración predeterminada es no hacer hielo.

4.2. Presione la tecla  durante 3 segundos, la lámpara de fabricación de hielo se enciende

y la fábrica de hielo comienza a funcionar. Puede presionar las teclas  durante 3 segundos para dejar de hacer hielo en cualquier momento. Una vez que la luz de fabricación de hielo se apaga, la máquina de hielo deja de funcionar.

4.2.1. Cuando el compartimento de congelación se utiliza como compartimento para hacer hielo, el producto funciona y el ventilador del congelador funciona continuamente.

4.2.2. La fábrica de hielo se apaga automáticamente cuando la caja de almacenamiento de hielo está llena y el brazo de señal de alambre está en APAGADO.

La fábrica de hielo volverá a funcionar después de que se vacíe la caja de almacenamiento de hielo y el brazo de señal de alambre se vuelva a colocar en la posición de ENCENDIDO.

4.2. Cuando el compartimento de congelación se utiliza como una sala de congelación normal, puede almacenar artículos para congelar.

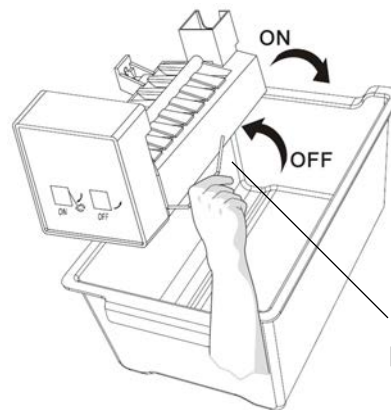

Brazo de señal de alambre

Nota:

- ◆ Cuando se inicia la función de fabricación de hielo, el ventilador de la sala de congelación funciona continuamente y el ruido del producto aumentará.

Nota:

- ◆ Limpie la máquina productora de hielo con agua tibia y detergente suave para el primer uso o la operación después de que no se haya utilizado durante mucho tiempo.
- ◆ No use los cubitos de hielo hechos en las primeras 12 horas, si la máquina de hielo se opera por primera vez o se vuelve a operar después de no usarla durante mucho tiempo.

Nota:

- ◆ Cuando el producto se esté descongelando, habrá un silbido cuando el agua de descongelación caiga del evaporador al tubo de calentamiento.
- ◆ Cuando se saca el hielo, la puerta de la cámara frigorífica está abierta, el ventilador de enfriamiento seguirá funcionando continuamente y la temperatura dentro de la cámara frigorífica aumentará.

VIII. Solución de problemas del producto

1. Código de alarma del área de visualización

Cuando el componente del producto falla, el código de falla correspondiente se mostrará en el panel de control. Los códigos de error generales y las fallas correspondientes son los siguientes.

NO	Código de error	Descripción del error	Como solucionarlo	Comentarios
1	C0	Comunicación anormal	Póngase en contacto con nuestro técnico de servicio posventa profesional	
2	E1	Sensor anormal del gabinete	Póngase en contacto con nuestro técnico de servicio posventa profesional	
3	E2	Sensor anormal de descongelamiento	Póngase en contacto con nuestro técnico de servicio posventa profesional	
4	DR	Alarma de Puerta abierta	Verifique que la Puerta este bien cerrada	
5	EH	Advertencia de temperatura alta	Póngase en contacto con nuestro técnico de servicio posventa profesional	
6	EL	Advertencia de temperatura baja	Póngase en contacto con nuestro técnico de servicio posventa profesional	

2. Solución de problemas de rutina

Problema	Razón		Verifique	Solución	Comentario
No hay visualización en el panel de visualización	El enchufe de alimentación no está enchufado correctamente		Enchufe la toma de corriente	Vuelva a conectar la energía	
	No hay corriente		Comprobar si el enchufe tiene electricidad o no	Vuelva a conectar la energía	
Tecla inválida	/		/	Póngase en contacto con nuestro técnico de servicio posventa profesional	
La lámpara no se enciende	No hay voltaje	Fusible roto	Comprobar fusible	Cambiar fusible	Póngase en contacto con nuestro técnico de servicio posventa profesional
		Mala conexión entre el enchufe y el enchufe de pared	La conexión está bien o no	Reparar o cambiar enchufe	
	Hay voltaje	La lámpara tiene mal contacto o está desgastada	Compruebe el circuito y la lámpara	Apriete la conexión o cambie una nueva lámpara	
		El interruptor de la lámpara tiene mal contacto	Revisa el interruptor	Apriete la conexión o cambie un nuevo interruptor	
El ventilador del condensador no funciona	El ventilador del condensador está averiado		Compruebe la resistencia del ventilador del condensador	Cambiar ventilador del condensador	Póngase en contacto con nuestro técnico de servicio posventa profesional
	El ventilador del condensador está bloqueado		Limpiar el bloqueo	Limpiar el bloqueo	
El ventilador del condensador funciona continuamente	La temperatura es demasiado alta dentro del gabinete	La puerta está abierta con demasiada frecuencia.	/	/	Póngase en contacto con nuestro técnico de servicio posventa profesional
		Demasiado almacenamiento	La salida de aire está bloqueada	Sacar parte del almacenamiento.	
		Fuga de refrigerante.	/	Póngase en contacto con el personal posventa profesional	
	La función de fabricación de hielo está		Verifique que la luz	N/A	

Manual de Usuario

**PREMIUM
LEVELLA**

	activada	de la función de fabricación de hielo esté encendida o apagada		
No se vierte agua después de que se inicia la fabricación de hielo	La válvula de agua está bloqueada.	La válvula de agua no funciona.	Póngase en contacto con el personal posventa profesional	
	La hielera está llena	Verifique que la caja de hielo esté llena o no	Sacando un poco de hielo, empuje el "brazo de señal de alambre" a la posición de encendido	
No se hace hielo	La función de fabricación de hielo está activada	Verifique que la luz de la función de fabricación de hielo esté encendida o apagada	N/A	
	La hielera está llena	Vacíe la caja de hielo y empuje el "brazo de señal de alambre" a la posición de encendido	Vacíe la caja de hielo y empuje el "brazo de señal de alambre" a la posición de encendido	
Ruido	El enfriador no está colocado nivelado	Compruebe si las cuatro ruedas están ajustadas al mismo nivel y tocando el suelo	Ajuste las ruedas	Póngase en contacto con nuestro técnico de servicio posventa profesional
	Los tornillos de fijación del compresor o del ventilador del condensador están sueltos	Tornillos fijados firmemente o no	Apriete los tornillos	
	Cuando la función de fabricación de hielo está activada, el ventilador del congelador sigue funcionando	Normal	N/A	
	Compresor o ventilador defectuoso	Revise el compresor o el ventilador	Póngase en contacto con el personal posventa profesional	
El ventilador del	El terminal del motor de arranque o OLP está suelto	Compruebe el motor de arranque	Instale el arrancador o OLP	Póngase en contacto con

condensador funciona, pero el compresor no funciona		y OLP		nuestro técnico de servicio posventa profesional
	Compresor defectuoso	Compruebe la resistencia del terminal CSM del compresor	Cambiar por un compresor nuevo	
	El voltaje es inferior a 97 V o superior a 130 V	Compruebe el voltaje de entrada	Usa un estabilizador de voltaje	
El ventilador del evaporador no funciona	Interruptor del ventilador defectuoso	Compruebe la resistencia del interruptor	cambiar el interruptor	Póngase en contacto con nuestro técnico de servicio posventa profesional
	El terminal del interruptor del ventilador no está conectado correctamente	Compruebe el circuito del interruptor del ventilador.	Conecte el terminal del interruptor	
Cable de alimentación averiado	No está colocado en la posición correcta o roto durante el transporte	N/A	Cambiar el cable de alimentación	Póngase en contacto con nuestro técnico de servicio posventa profesional

Aviso: Los siguientes no son problemas sino fenómenos comunes:

1. Sonido, el refrigerante fluye dentro del enfriador.
2. El compresor y el condensador se calientan.
3. Si la humedad ambiental es alta, puede haber gotas de rocío en la superficie, use un paño suave y seco para limpiar a tiempo.

IX. Limpieza

1.1. Limpieza externa

Las puertas y la cámara de congelación deben limpiarse con una solución de detergente suave y agua tibia, como una mezcla de 30 g de detergente en 7,5 litros de agua caliente, limpiar con una esponja suave y luego volver a limpiar con agua. Para evitar residuos de agua, limpie nuevamente con una toalla suave y seca.

1.2. Limpieza interna

Se recomienda que el módulo de fabricación de hielo del congelador se limpie con frecuencia.

El módulo de fabricación de hielo del congelador debe limpiarse antes de usar el producto por primera vez o nuevamente después de un período de desuso.

Pasos de limpieza:

- 1.2.1. Apague la alimentación y déjela reposar durante un período de tiempo para descongelar el congelador y la fábrica de hielo.

1.2.2. Abra la puerta, retire el módulo de la fábrica de hielo y limpie el interior de la cámara de congelación con un paño limpio empapado en un desinfectante suave. (Se recomienda mezclar 30g de lejía doméstica con 7,5 litros de agua caliente para hacer desinfectante).

1.2.3. Limpiar a fondo con agua limpia y drenar las aguas residuales después de limpiar a través de la tubería de drenaje.

1.2.4. Limpia a fondo el módulo de fabricación de hielo.

1.2.5. Instalar el módulo de fabricación de hielo.

1.2.6. Cierre la puerta y vuelva a conectar la alimentación.

Advertencia

1. Asegúrese de que la máquina esté desconectada de la fuente de alimentación antes de realizar operaciones de limpieza y mantenimiento.

2. No utilice agentes de limpieza corrosivos para limpiar el interior de la cámara de congelación y el módulo de fabricación de hielo.

3. Si la alimentación está apagada o la fábrica de hielo no se usa durante mucho tiempo, retire los cubitos de hielo del módulo de fabricación de hielo.

X. Advertencias de seguridad

¡Advertencia! No dañe el circuito del líquido refrigerante.

¡Advertencia! No dañe las paredes de la máquina: el circuito de líquido refrigerante puede dañarse.

¡Advertencia! No utilice aparatos eléctricos dentro de los compartimentos de almacenamiento de alimentos del aparato, a menos que sean del tipo recomendado por el fabricante.

¡Advertencia! El equipo no debe ser utilizado por personas (incluidos los niños) cuyas capacidades físicas, sensoriales o mentales estén reducidas, o que carezcan de experiencia y conocimientos, a menos que se les haya proporcionado, por medio de una persona responsable de su seguridad, los equipos adecuados, seguimiento o instrucciones sobre el uso del equipo. Los niños deben ser vigilados para asegurarse de que no jueguen con el equipo.

XI. Disposición

Este electrodoméstico no puede tratarse como residuo doméstico normal, debe llevarse al punto de recogida de residuos adecuado para el reciclaje de los componentes eléctricos. Para obtener información sobre los puntos locales y de recolección de desechos, comuníquese con su agencia local de recolección de desechos u oficina gubernamental.

www.premiumlevella.com