









Aufbauanleitung

Art.Nr. 10417 Bank 200cm

Montagematerial

- A  M6x70, 8 Stck
- B  Montagemutter 6x13, 8 Stck
- C  Mutter, 6x13, 8 Stck
- D  Winkelunterlegscheibe 8 Stck
- E  Gewindestange, 8 x115, 4 Stck
- F  Holzschraube M4x25, 8 Stck
- W  Imbus, 1 Stck
- Z  Maulschlüssel, 1 Stck

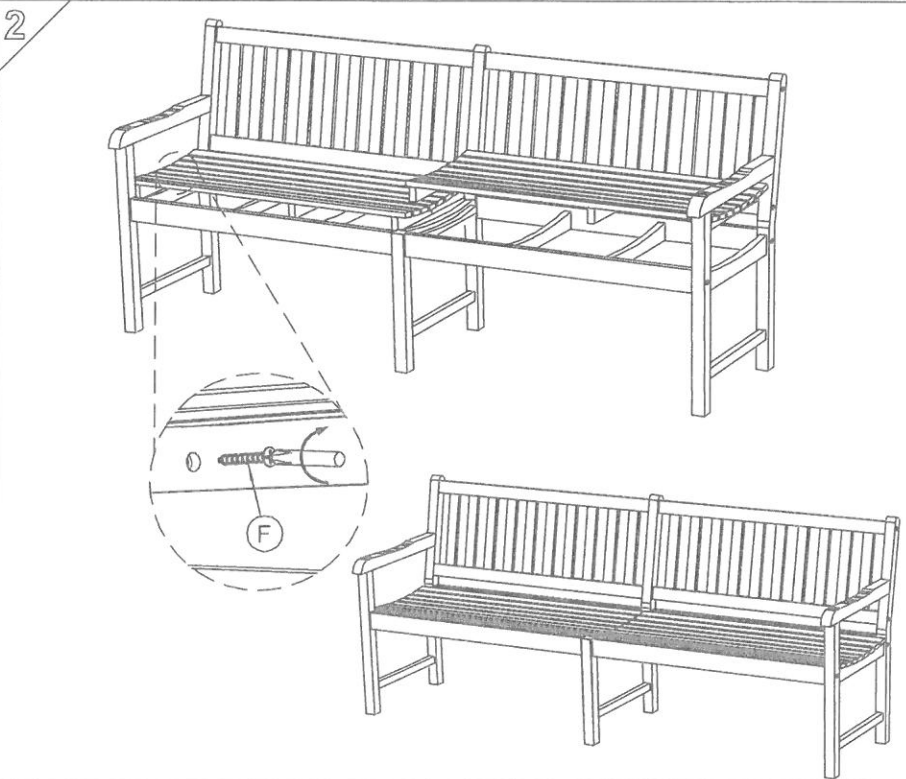
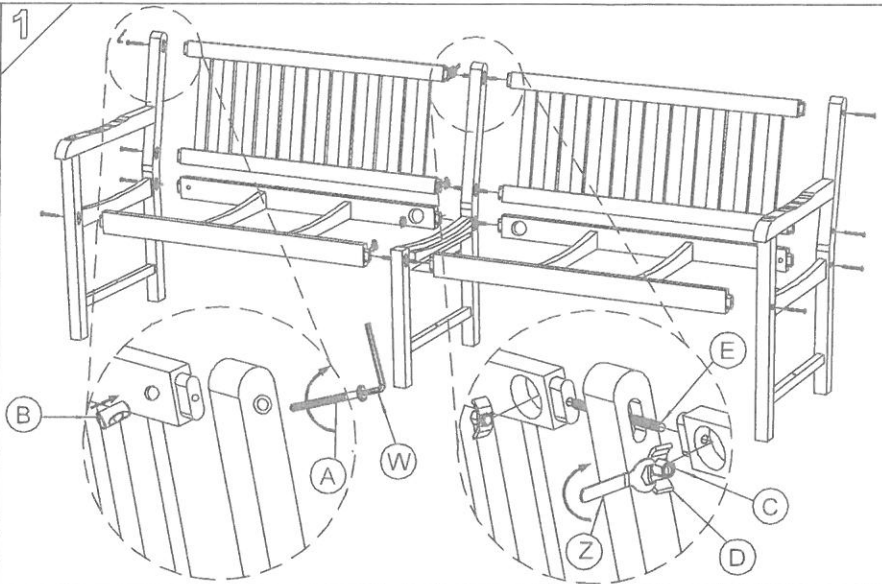

Teileliste

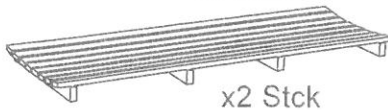
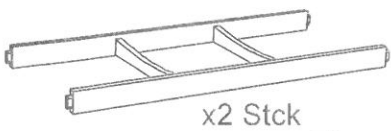
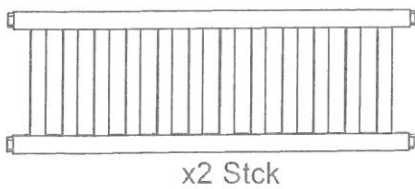
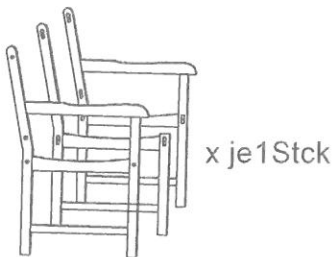

Pflegehinweis:

Holz ist ein Naturprodukt, kann verschiedene Farben in einem Stück aufweisen. Diese drücken den natürlichen Charakter von Holz aus. Eventuell austretendes Harz ist kein Grund zur Reklamation und lässt sich leicht durch anschleifen mit feinem Schleifpapier entfernen. Da Holz ein arbeitendes Naturprodukt ist, ist es ratsam, die Möbel des Öfteren - mit Öl für Hartholz - durch Pinselaufstrich oder mit einem Tuch zu pflegen. Für die einfache Pflege zwischendurch kann auch gewöhnliches Pflanzenöl genutzt werden. Es dient der Langlebigkeit das Holz durchaus wöchentlich einmal mit Pflanzenöl an den beanspruchten Stellen zu behandeln.

Spannungsrisse: Holz ist ein natürlicher Werkstoff, nimmt Feuchtigkeit auf und gibt sie wieder ab. Nach DIN Norm sind die Trocknungsrisse zulässig und ein normales Erscheinungsbild, da die statischen Eigenschaften und die Haltbarkeit von Holz nicht negativ beeinflusst werden. Länge, Tiefe und Breite dieser Trockenrisse unterliegen keinerlei Beschränkungen. Die Holzeigenschaften sind kein Reklamationsgrund, da sie unvermeidlich sind.