

**PLEASE CONTACT TRANSOLID FIRST**

For Installation Help, Missing or Replacement Parts

(USA)  
1-877-632-6322  
Mon-Fri 8am – 7pm EST  
Saturday 8am – 12pm

**POR FAVOR, CONTÁCTESE PRIMERO CON TRANSOLID**

Para obtener ayuda de instalación, piezas faltantes o de recambio  
1-877-632-6322  
Lunes a viernes de 8:00 a 7 hs.(Costa Este)  
sábado 8:00 a 12 hs.(Costa Este)

**HELPFUL TOOLS**

For safety and ease of faucet replacement, transolid recommends the use of these helpful tools.

**HERRAMIENTAS ÚTILES**

Para que el cambio de la llave sea fácil y seguro, transolid le recomienda usar estas útiles herramientas.

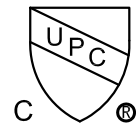
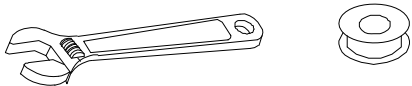

**Model# T4210**

**Floor mount two handle bath filler**

**Revestimiento de baño de un solo mango para montaje en el suelo**

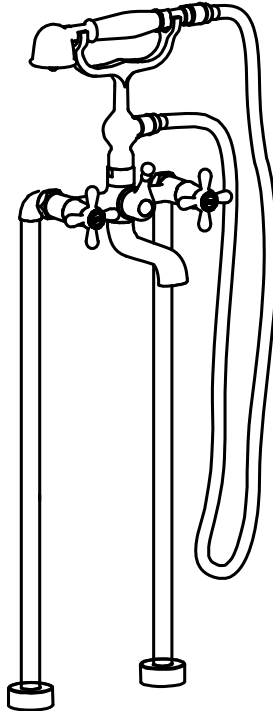
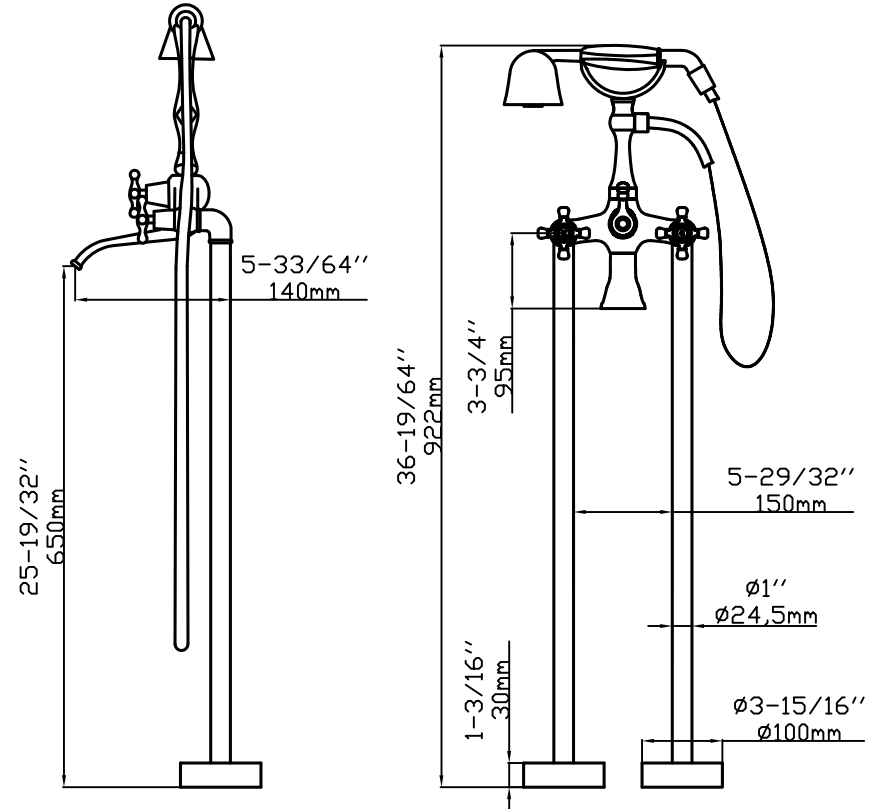
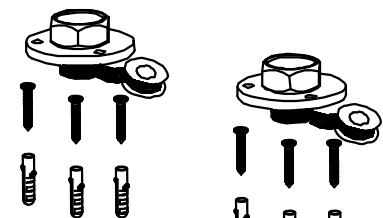

Image is for Reference only  
(Style varies by model)  
La imagen es sólo como referencia  
(El estilo varía por el modelo)



CRITICAL DIMENSIONS  
DIMENSIONES CRÍTICAS



Hot  
Caliente

Cold  
Frío

1. Insert the screw nut with screws connect the hot and cool supply hole in the ground.

1. Inserte la tuerca de tornillo con tornillos y conecte el orificio de suministro caliente y frío en el suelo.

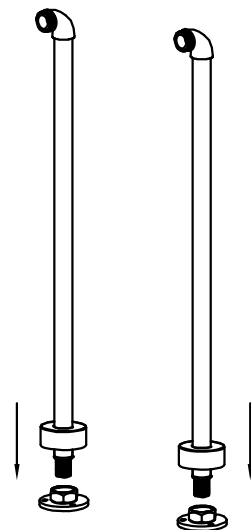

2. Insert sliding holder into water pipe, connect the water pipe screw nut and lock up tight.

2. Inserte el soporte deslizante en la tubería de agua. Conecte la tuerca del tornillo de la tubería de agua y asegúrela.

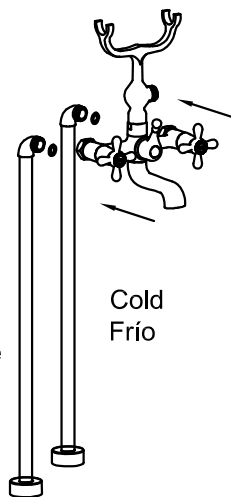

Hot  
Caliente

Cold  
Frío

3. Insert the main body with water pipe, and lock up tight.

3. Inserte el cuerpo principal con la tubería de agua, y bloquee para arriba apriete.

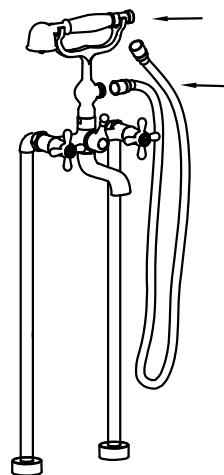

4. Connect one end of the hose with the main body, and connect the other end with the shower hand, fix on the supporting fork.

4. Conecte un extremo de la manguera con el cuerpo principal, y conecte el otro extremo con la mano de ducha, fijar en la horquilla de apoyo.

## Cleaning Instructions

Transolid recommends cleaning the finish with a mild soap, rinsing thoroughly with warm water and drying with a clean, soft cloth. Never use cleaners containing abrasives (including abrasive sponges or steel wool), ammonia, bleach or sodium hypochlorite, organic solvents (e.g. alcohols) or other harsh chemicals (e.g. lime scale removers) to clean the finish, as they may damage the finish. Failure to comply with these cleaning instructions may void Transolid's warranty.

## Limited Lifetime Warranty

Transolid products have been manufactured under the highest standards of quality and workmanship. Transolid warrants to the original consumer purchaser for as long as the original consumer purchaser owns their home (the "Warranty Period" for homeowners), that this faucet will be leak- and drip-free during normal use and all parts and finishes of this faucet will be free from defects in material and manufacturing workmanship. All other purchasers (including purchasers for industrial, commercial and business use) are warranted for a period of 5 years from the original date of purchase (the "Warranty Period" for non-homeowners).

If this faucet should ever develop a leak or drip during the Warranty Period, Transolid will FREE OF CHARGE provide the parts necessary to put the faucet back in good working condition and will replace FREE OF CHARGE any part or finish that proves defective in material and manufacturing workmanship, under normal installation, use and service. Replacement parts may be obtained by calling 1-877-632-6322, or by writing to the address shown. Proof of purchase (original sales receipt) from the original consumer purchaser must accompany all warranty claims. Defects or damage caused by the use of other than genuine Transolid parts is not covered by this warranty. This warranty is effective from the date of purchase as shown on purchaser's receipt.

This warranty is extensive in that it covers replacement of all defective parts and finishes. However, damage due to installation error, product abuse, product misuse, or use of cleaners containing abrasives, alcohol, or other organic solvents, whether performed by a contractor, service company, or yourself, are excluded from this warranty. Transolid will not be responsible for labor charges and/or damage incurred in installation, repair or replacement, nor for any indirect, incidental or consequential damages, losses, injury or costs of any nature relating to this faucet. Except as provided by law, this warranty is in lieu of and excludes all other warranties, conditions and guarantees, whether expressed or implied, statutory, or otherwise, including without restriction those of merchantability or of fitness for use.

Some states, provinces and nations do not allow the exclusion or limitation of incidental or consequential damages, so the above limitations or exclusions may not apply to you. This warranty gives you specific legal rights and you may also have other rights which vary from state to state, province to province, nation to nation. Transolid will advise you of the procedure to follow in making warranty claims. Simply write to Transolid using the address below. Explain the defect and include proof of purchase and your name, address, area code and telephone number.

## Instrucciones para la limpieza

Transolid recomienda limpiar el acabado con un jabón suave, enjuagarlo cuidadosamente con agua tibia y secarlo con un paño limpio y suave. Nunca utilice limpiadores que contengan sustancias abrasivas (incluyendo las esponjas abrasivas o la lana de acero), amoníaco, blanqueadores o hipoclorito sódico, solventes orgánicos (por ejemplo alcoholes) u otros productos químicos fuertes (por ejemplo removedores de calcio y sarro) para limpiar el acabado, ya que pueden dañarlo. La inobservancia de estas instrucciones de limpieza podría anular la garantía de Transolid.

## le otorga Garantía limitada de por vida

Los productos Transolid son fabricados bajo las más estrictas normas de calidad y mano de obra. Transolid le garantiza al comprador original que durante el tiempo que la tenga su casa (el "periodo de garantía", para los propietarios), esta llave no tendrá ni goteras ni fugas durante el uso normal, y que todas las piezas y acabados estarán libres de defectos en material y mano de obra. Asimismo, a todos nuestros otros consumidores (industriales, comerciales y empresariales), les otorgamos 5 años de garantía a partir de la fecha original de compra (el "periodo de garantía" para usos no domésticos).

Si en esta llave mezcladora se llegara a producir alguna fuga o gotera durante el periodo de garantía, Moen le proporcionará SIN COSTO ALGUNO las piezas necesarias para que vuelva a funcionar en perfectas condiciones y reemplazará también SIN COSTO para usted, cualquier pieza o acabado que pudiera tener algún defecto en la fabricación o mano de obra, bajo condiciones normales de instalación, uso y servicio. Las piezas de repuesto se pueden obtener llamando en la República Mexicana al 1-877-632-6322 o si escribe en la dirección que aparece aquí. Para que el comprador original pueda hacer efectiva la garantía, cualquier reclamación deberá ir acompañada por el comprobante de compra (nota de venta original). La garantía no cubre los defectos o daños causados por el uso de otras partes que no sean piezas originales Transolid. Esta garantía es entrará en vigencia a partir de la fecha que aparece en la nota de compra.

Esta garantía es amplia en el sentido que cubre el reemplazo de todas las partes y acabados defectuosos. Sin embargo, se excluyen de esta garantía los daños causados por un error de instalación, abuso del producto, mal uso del mismo, o uso de limpiadores que contengan abrasivos, alcohol u otros solventes orgánicos, ya sea por parte del contratista, compañía de servicio o usted mismo. Transolid no se hace tampoco responsable por los gastos de mano de obra ni por los daños incurridos en la instalación, reparación o sustitución, ni por ningún daño indirecto, directo o consecuente, ni por pérdidas, lesiones o costos de alguna otra índole relacionados con esta llave. A menos que lo estipule la ley, esta garantía reemplaza y excluye cualquier otra garantía y condiciones, ya sea expresas o implícitas, establecidas por la ley o de otra manera, incluyendo sin restricción aquellas en que el producto se encuentra en condiciones aptas para la venta o se adecúa al uso específico para el cual fue adquirido.

Algunos estados, provincias y naciones no permiten la exclusión o limitación de los daños incidentales o consecuentes, de modo que las limitaciones o exclusiones mencionadas pueden no ser aplicables a usted. Esta garantía le otorga derechos legales específicos y usted puede también tener otros derechos que cambian de un estado a otro o de una provincia o nación a otra. Transolid lo asesorará en el procedimiento a seguir para hacer válida esta garantía. Simplemente escriba a Transolid Incorporated utilizando la dirección que aparece a continuación. Explique el tipo de defecto e incluya comprobantes de compra, su nombre, dirección, código de área y número de teléfono.



(USA)

1-877-632-6322

Mon-Fri 8am – 7pm EST

Saturday 8am – 12pm

1-877-632-6322

Lunes a viernes de 8:00 a 7 hs. (Costa Este)

sábado 8:00 a 12 hs. (Costa Este)