

5342

Step2® Mailmaster Hudson Mailbox™



For assistance or replacement parts please contact :

The Step2 Company, LLC.
10010 Aurora-Hudson Rd.
Streetsboro, OH 44241 USA
1-800-347-8372 USA & Canada Only
(330)656-0440
www.step2.com

Step2 UK LTD
Great Bank Road
Wingates Industrial Estate
BOLTON
BL5 3XU

Uk freephone: 0800 393159
Step2 UK website: www.step2uk.com

www.step2.com

ENGLISH

OBSERVE THE FOLLOWING STATEMENTS AND WARNINGS TO REDUCE THE LIKELIHOOD OF SERIOUS OR FATAL INJURY. SAVE THIS SHEET FOR FUTURE REFERENCE.

⚠ WARNING: CHOKING HAZARD - Small parts. Sharp points. Adult assembly required.

- **Required** for Installation: Standard 4" x 4" post cut to 78-inch length (not included)
- **Note:** With normal soil conditions and level ground, a standard 4"x4" post cut to 78 inch length is adequate for mounting your Step 2 Mailmaster Hudson Mailbox with 24 inches in ground and 54 inches above ground.

Inspect this product before each use. Tightly secure connections and replace damaged or worn components. Contact the Step2 Company for replacement parts.

Cleaning Instructions:

- **General Cleaning:** Use mild soapy water.

Decal Application:

Clean and dry area thoroughly. Center decal in area. Apply pressure from center to outer edge.

Disposal Instructions:

Please recycle when possible. Disposal must be in compliance with all government regulations.

U.S.A Residents Only:

CUSTOMERS ARE REQUIRED TO CONTACT THE LOCAL POST OFFICE BEFORE INSTALLING THE MAILBOX TO ENSURE ITS CORRECT PLACEMENT AND HEIGHT AT THE STREET. GENERALLY, MAILBOXES ARE INSTALLED AT A HEIGHT OF 41 - 45 in. FROM THE ROAD SURFACE TO INSIDE FLOOR OF THE MAILBOX OR POINT OF MAIL ENTRY (LOCKED DESIGNS) AND ARE SET BACK 6 - 8 in. FROM FRONT FACE OF CURB OR ROAD EDGE TO THE MAILBOX DOOR.

Thank you for purchasing the Step2® MailMaster Hudson Mailbox™. We'd appreciate a few minutes of your time to complete a brief survey so we can continue providing you with great products.

To participate, please visit our website at:

www.step2.com/survey/?partnumber=534200

Thank you for your time,
From your friends at Step2.

FRANÇAIS

RESPECTEZ LES ÉNONCÉS ET AVERTISSEMENTS SUIVANTS AFIN DE RÉDUIRE TOUT RISQUE DE BLESSURE GRAVE VOIRE MORTELLE. CONSERVEZ CETTE FEUILLE POUR RÉFÉRENCE ULTÉRIEURE.

⚠ MISE EN GARDE: DANGER D'ÉTOUFFEMENT - Petite pièces. Pointes aiguës.

- Requis pour l'installation : Un poteau standard de 10 cm x 10 cm d'une longueur de 198 cm* (non-inclus)
- **Remarque:** Quand les conditions du sol sont normales et que le terrain est nivelé, un poteau standard de 10 cm x 10 cm d'une longueur de 198 cm est adéquat pour installer votre boîte aux lettres Estate Mailbox de Step2, 6,10 cm sous le sol et 13,7 cm au-dessus du sol.

Inspectez ce produit avant chaque utilisation. Serrez bien les raccords et remplacez les composants usés ou endommagés. Contactez la société Step2 pour des pièces de rechange.

Instructions de nettoyage :

- **Nettoyage général :** Utilisez de l'eau savonneuse douce.

Application des décalcomanies :

Nettoyez et séchez soigneusement la zone. Centrez la décalcomanie dans la zone. Appliquez une pression du centre vers le bord extérieur.

Instructions de mise au rebut:

Veillez recycler dans la mesure du possible. L'élimination doit être conforme à toutes les lois nationales.

RÉSIDENTS DES ÉTATS-UNIS UNIQUEMENT :

LES CLIENTS DOIVENT CONTACTER LEUR BUREAU DE POSTE LOCAL AVANT D'INSTALLER LA BOÎTE AUX LETTRES POUR S'ASSURER QUE CELLE-CI EST POSITIONNÉE CORRECTEMENT ET À LA BONNE HAUTEUR RELATIVEMENT À LA ROUTE. GÉNÉRALEMENT, LES BOÎTES AUX LETTRES SONT MONTÉES À UNE HAUTEUR DE 41 POUCES À 45 POUCES DE LA SURFACE DE LA ROUTE AU FOND DE LA BOÎTE AUX LETTRES OU AU POINT D'ENTRÉE DU COURRIER (MODÈLE VERROUILLÉ) ET SONT EN RETRAIT DE 6 POUCES À 8 POUCES DE LA BORDURE DE LA ROUTE À LA PORTE DE LA BOÎTE AUX LETTRES.

ESPAÑOL

RESPECTE LAS SIGUIENTES RECOMENDACIONES Y ADVERTENCIAS PARA DISMINUIR LA PROBABILIDAD DE SUFRIR LESIONES GRAVES O MORTALES.

CONSERVE ESTA HOJA PARA SU CONSULTA EN EL FUTURO.

⚠ ADVERTENCIA: RIESGO DE ASFIXIA: Contiene piezas pequeñas. Sharp puntos.

- Para la Instalación se requiere: Poste corriente de 10 cm x 10 cm cortado a un largo de 198 cm* (no incluido)
- Nota: Con las condiciones del suelo normales y el nivel del suelo, una longitud estándar de 10 cm x 10 cm post corte de 198 cm es adecuada para el montaje de su Paso 2 MailMaster Hudson Caja con 6,10 cm de suelo y 13,7 cm por encima del suelo.

Examine el producto antes de cada utilización. Fije las conexiones y sustituya los componentes que presenten daños o desgaste. Póngase en contacto con la empresa Step2 para obtener piezas de repuesto.

Instrucciones para la limpieza:

- **Limpieza general:** utilice una solución de agua y jabón suave.

Colocación de los adhesivos:

Limpie y seque la superficie en profundidad. Sitúe la lámina en la posición correcta. Presione desde el centro hacia los bordes. (Se recomienda que adhiera los números cuando el plástico está a temperatura ambiente.)

Intrucciones para la eliminación:

Recicle los componentes si tiene la posibilidad. La eliminación de este producto se debe realizar de conformidad con la Normativa Gubernamental.

Para residentes de EE.UU. solamente:

SE REQUIERE QUE ANTES DE INSTALAR EL BUZÓN, LOS CONSUMIDORES SE PONGAN EN CONTACTO CON LA OFICINA DE CORREOS LOCAL PARA ASEGURARSE DE LA COLOCACIÓN Y ALTURA APROPIADAS CON RESPECTO A LA CALLE. POR LO GENERAL LOS BUZONES SE INSTALAN A UNA ALTURA DE 104 A 114CM (41"-45") DESDE LA SUPERFICIE DE LA ACERA A LA BASE INTERIOR DEL BUZÓN O PUNTO DE ENTRADA DE LA CORRESPONDENCIA (DISEÑOS CON TRABA) Y ENTRE 15 Y 20CM (6"-8") DEL FRENTE DEL CORDÓN O BORDE DE LA ACERA A LA PUERTA DEL BUZÓN.

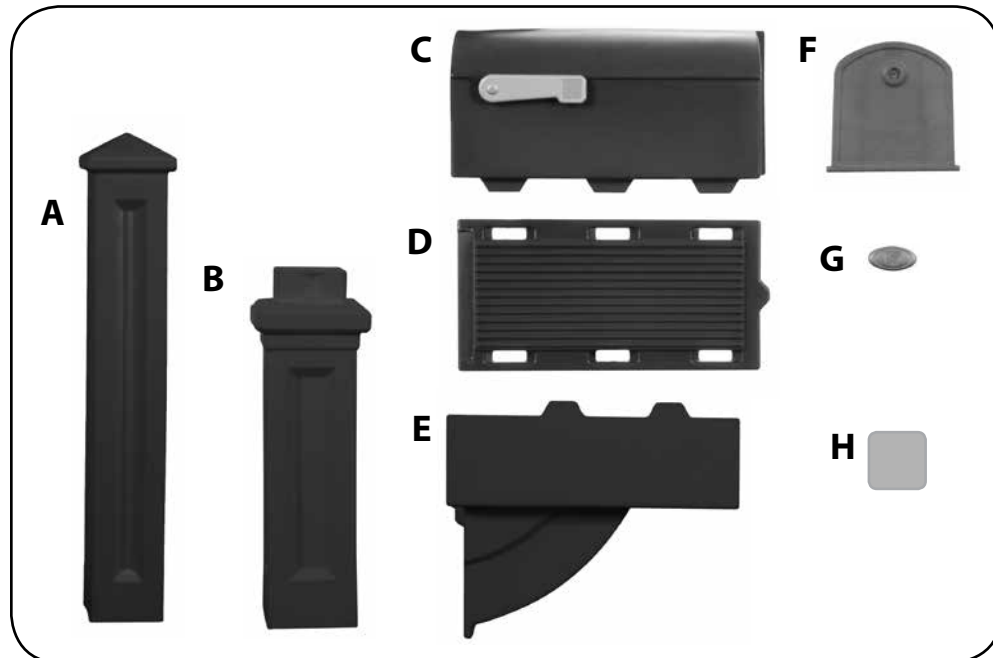

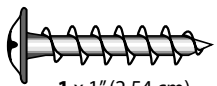

1 x 1" (2,54 cm)



8 x 2-1/2" (6,35 cm)

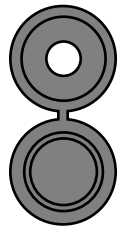

x 8

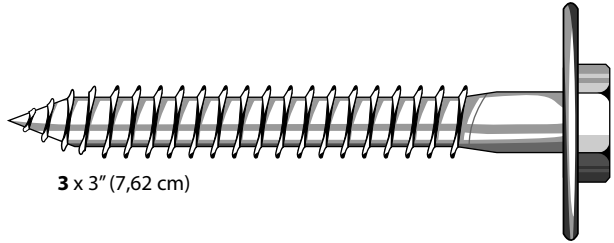

3 x 3" (7,62 cm)

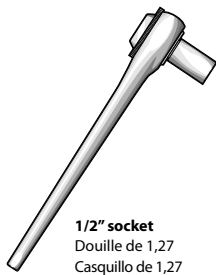

1/2" socket
Douille de 1,27
Casquillo de 1,27

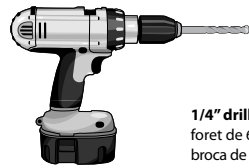
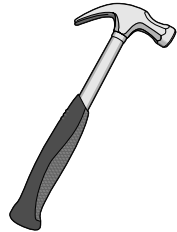
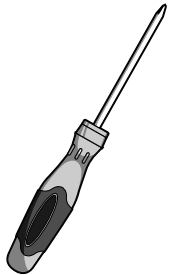

1/4" drill bit
foret de 6,35 mm
broca de 6,35 mm

Post Installation Diagram - post not included

Poster le Diagramme d'Installation - le poteau non-inclus
Anuncie Esquema de Instalación - poste no incluido

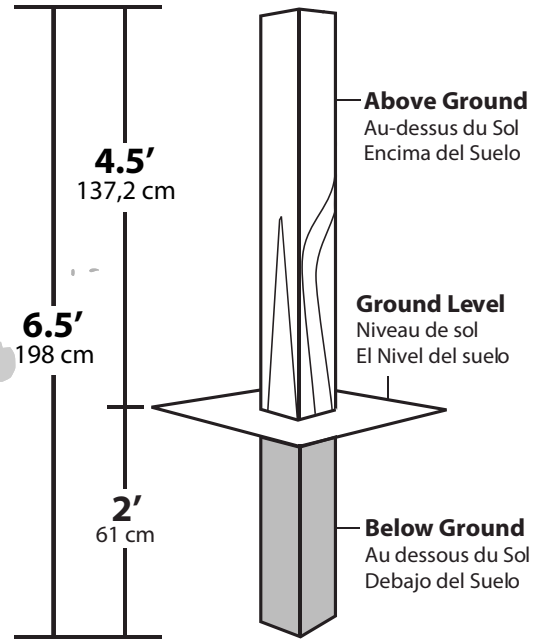

1

A

B



2

E

3

