

POP-UP CANOPY TENT

Instruction Manual

G15009-01A -30

G15009-02A-30

G15009-03A-30

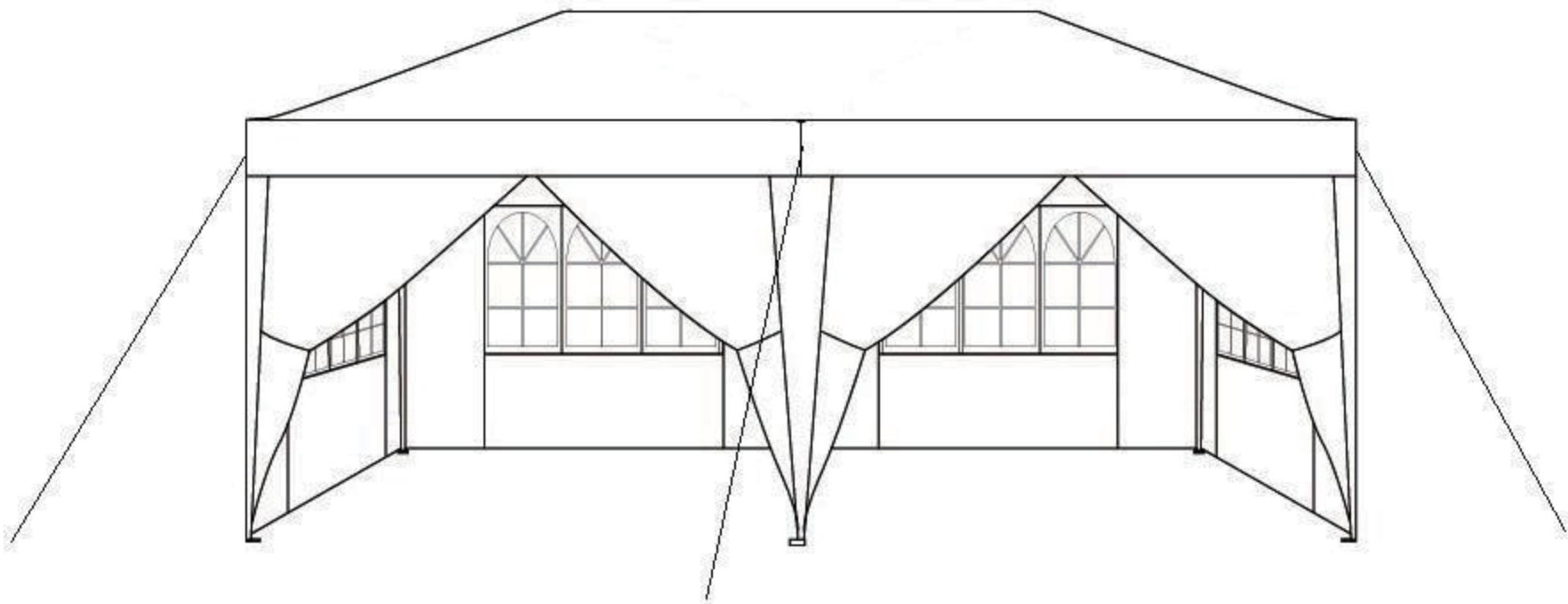

CONTACT US:24H,Mon~Sun.

✉ service@kmcglobe-us.com

☎ (USA) +1 213-816-4788

MADE IN CHINA

Save this manual for future reference

Read Before Assembly

- Ⓔ ⚠️ WARNING : Keep away from open flames.
- Ⓓ ⚠️ WARNUNG: Von offenen Flammen fernhalten.
- Ⓕ ⚠️ AVERTISSEMENT : Tenir à l'écart des flammes nues.
- Ⓘ ⚠️ AVVERTENZA: Tenere lontano da fiamme libere.
- Ⓔ ⚠️ ADVERTENCIA: Manténgase alejado de llamas abiertas.
- Ⓖ ⚠️ WAARSCHUWING: Uit de buurt houden van open vuur.
- Ⓗ ⚠️ OSTRZEŻENIE: Trzymaj z dala od otwartego ognia.

English	-----	01-06
Deutsch	-----	07-12
Français	-----	13-18
Italiano	-----	19-24
Español	-----	25-30
Nederlands	-----	31-35
Polski	-----	36-END

PACKING INCLUDES

Frame X 1PC

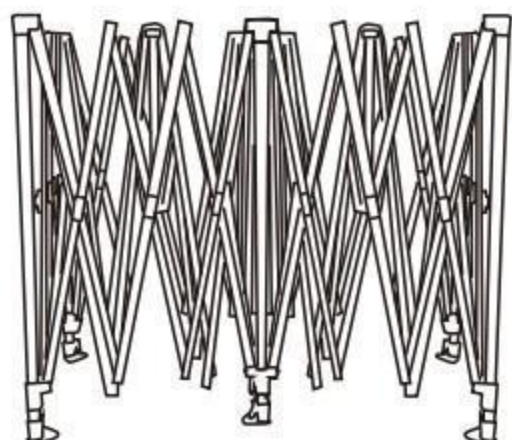

Canopy Top X 1PC

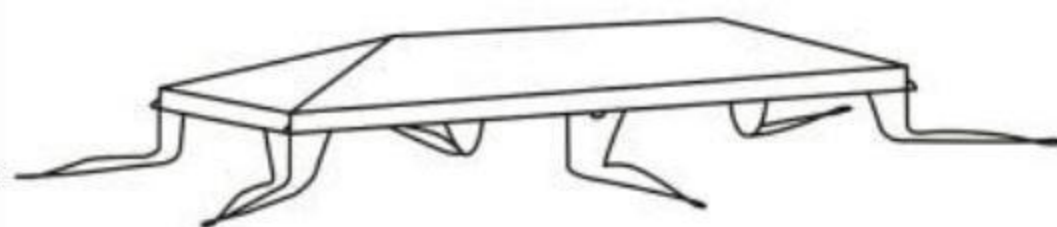

Sidewall with window X 4PCS

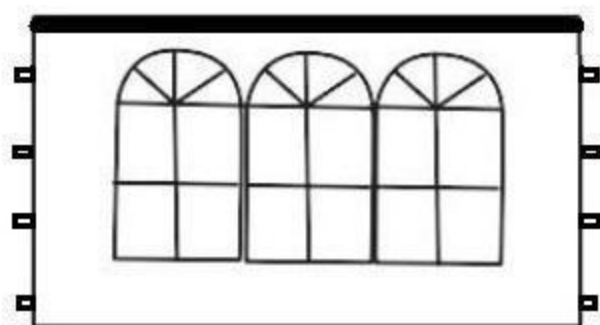

Zipper sidewall X 2PCS

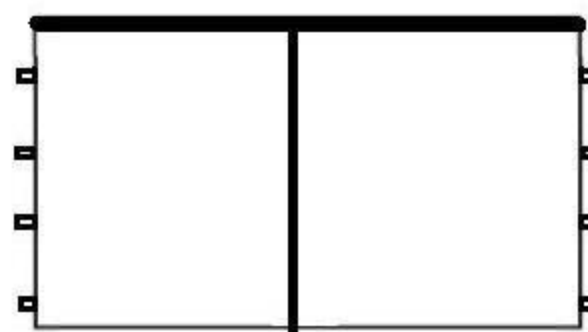

Tent Stake X 12 PCS

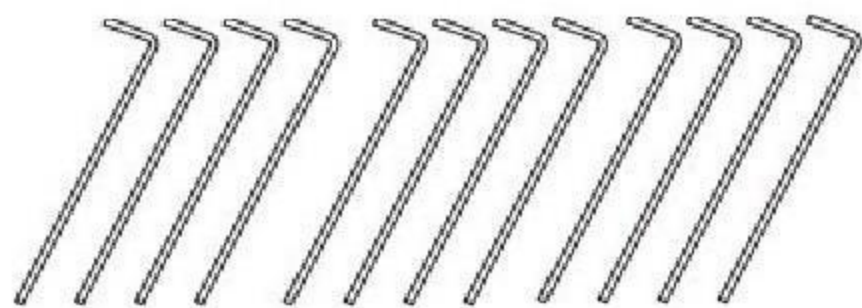

Rope X 6 PCS



Carrying bag X 1 PC

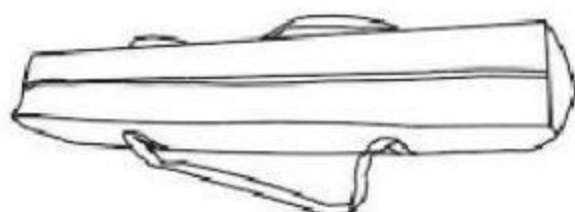

1. OPENING THE CANOPY FRAME

- With a person on each end, lift and partially pull the canopy frame apart.

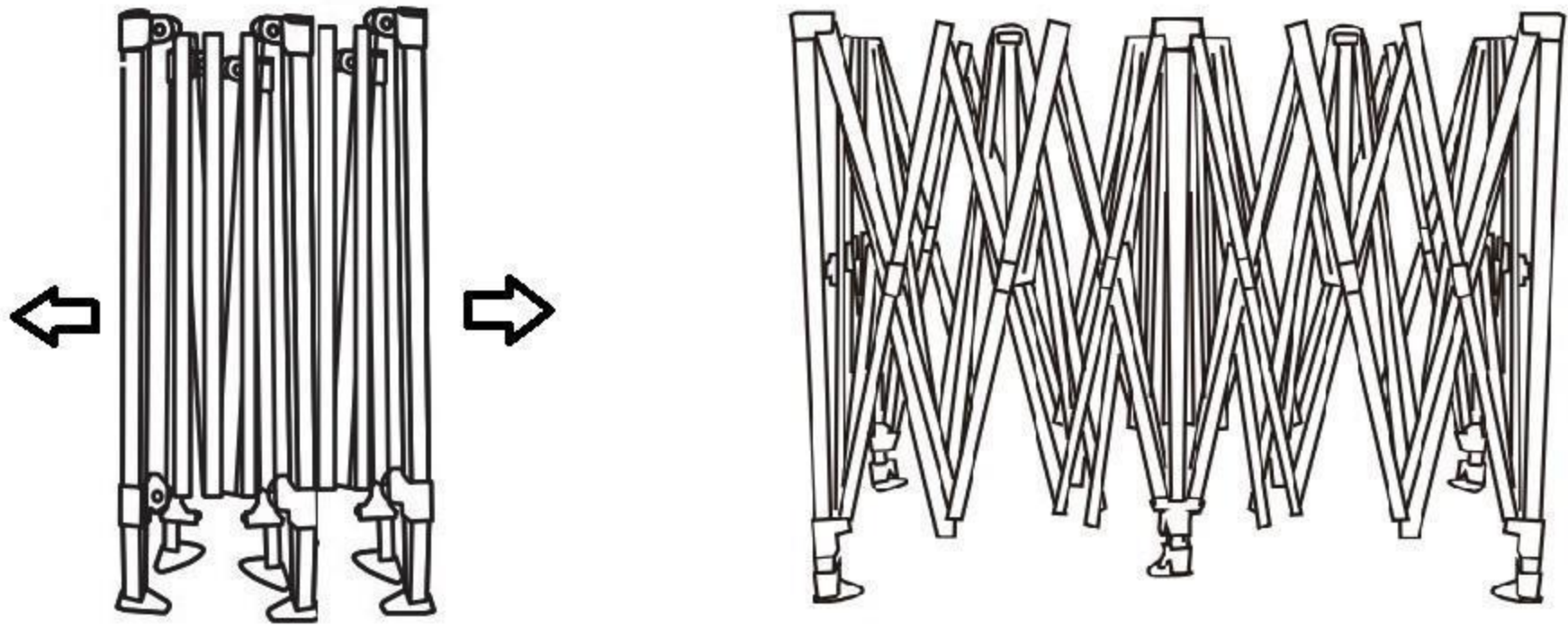

2. ATTACHING THE CANOPY TOP

- Unfold the canopy top and place on top of the canopy frame.
- Secure the canopy top to the corners of the canopy frame using the Nylon adhesive tape.

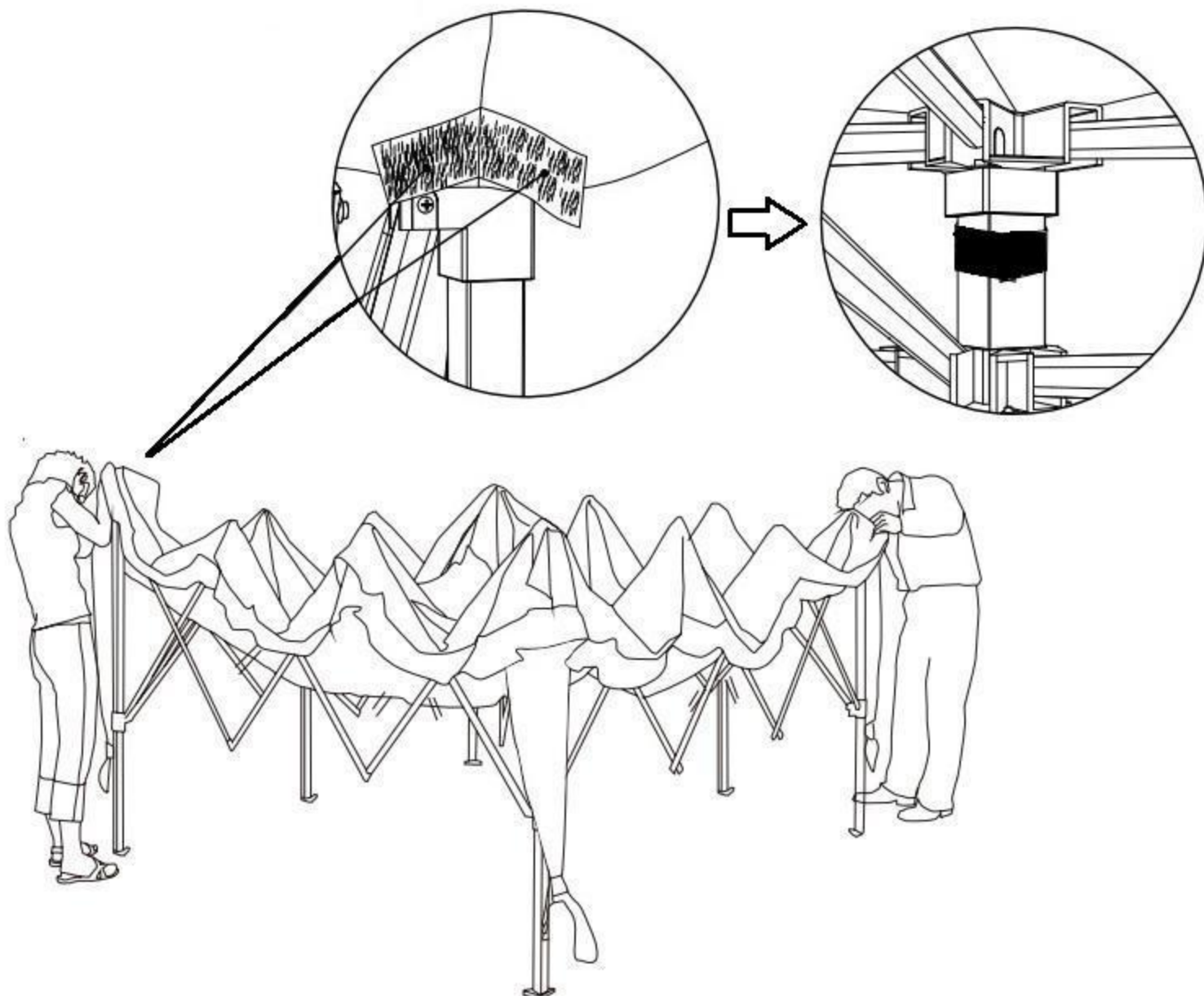

3. LOCKING THE FRAME

- From under the canopy, place one hand on the upper frame and use the other hand to push the central hub straight up until it clicks into the central pole.
- Finish attaching the large canopy inside the canopy frame using the Velcro loops.

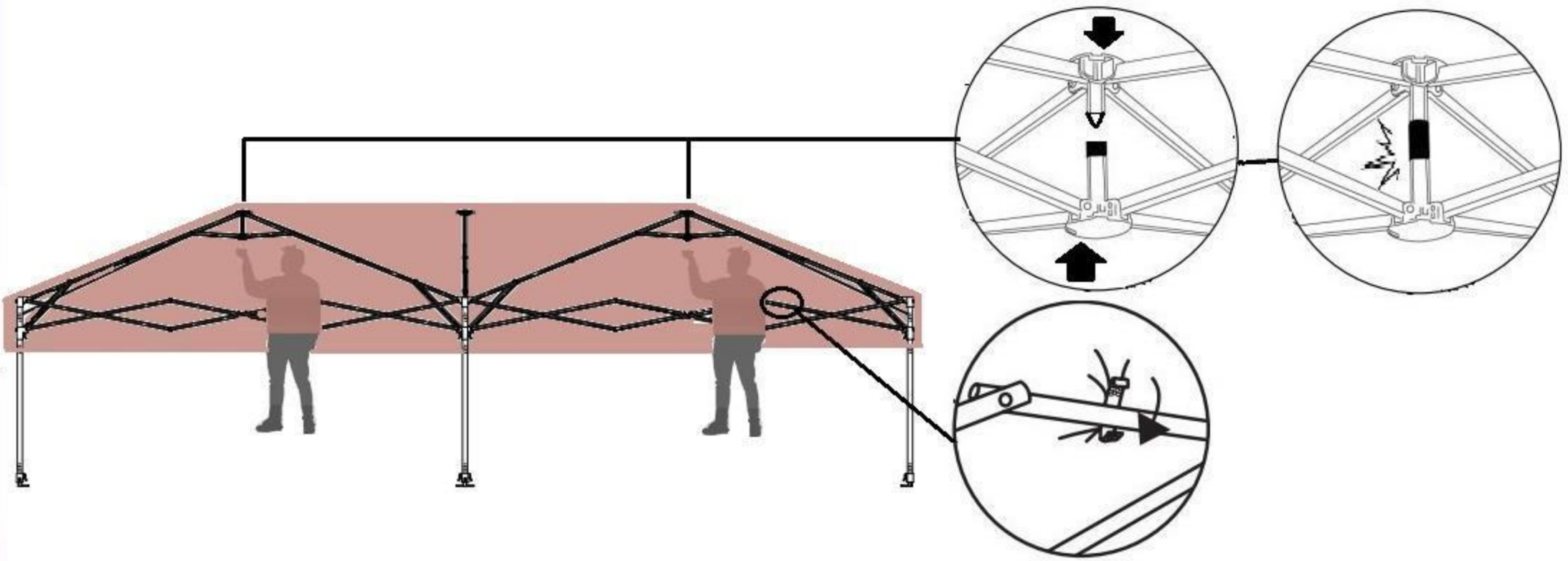

4. ADJUSTING THE CANOPY HEIGHT

- Press the red button on each leg and raise or lower to adjust the canopy height.
- Attach the iron hooks to the legs of the frame.

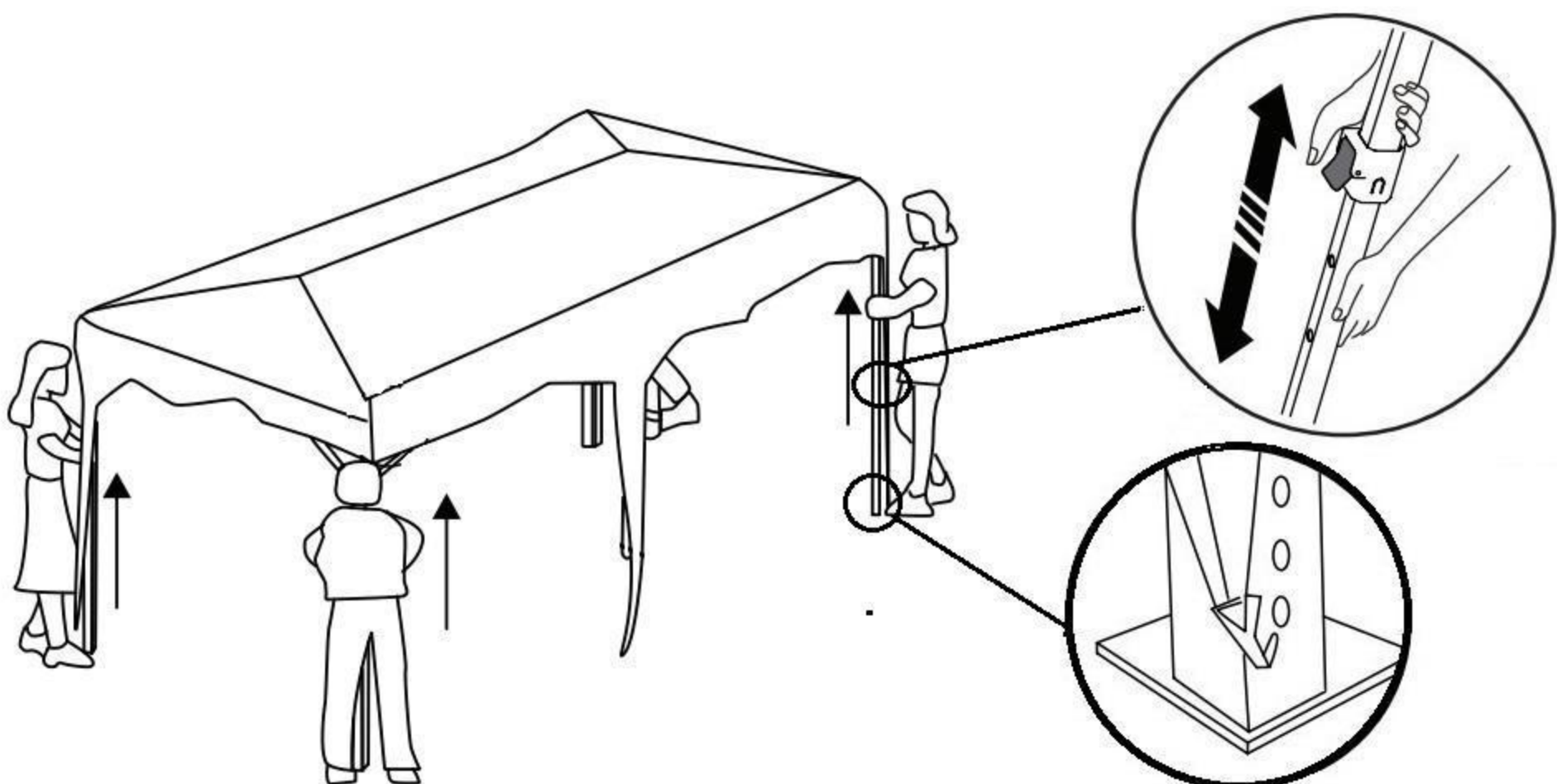

5. Attaching the Sidewalls

- Attach the sidewalls bying up the Nylon adhesive tape.

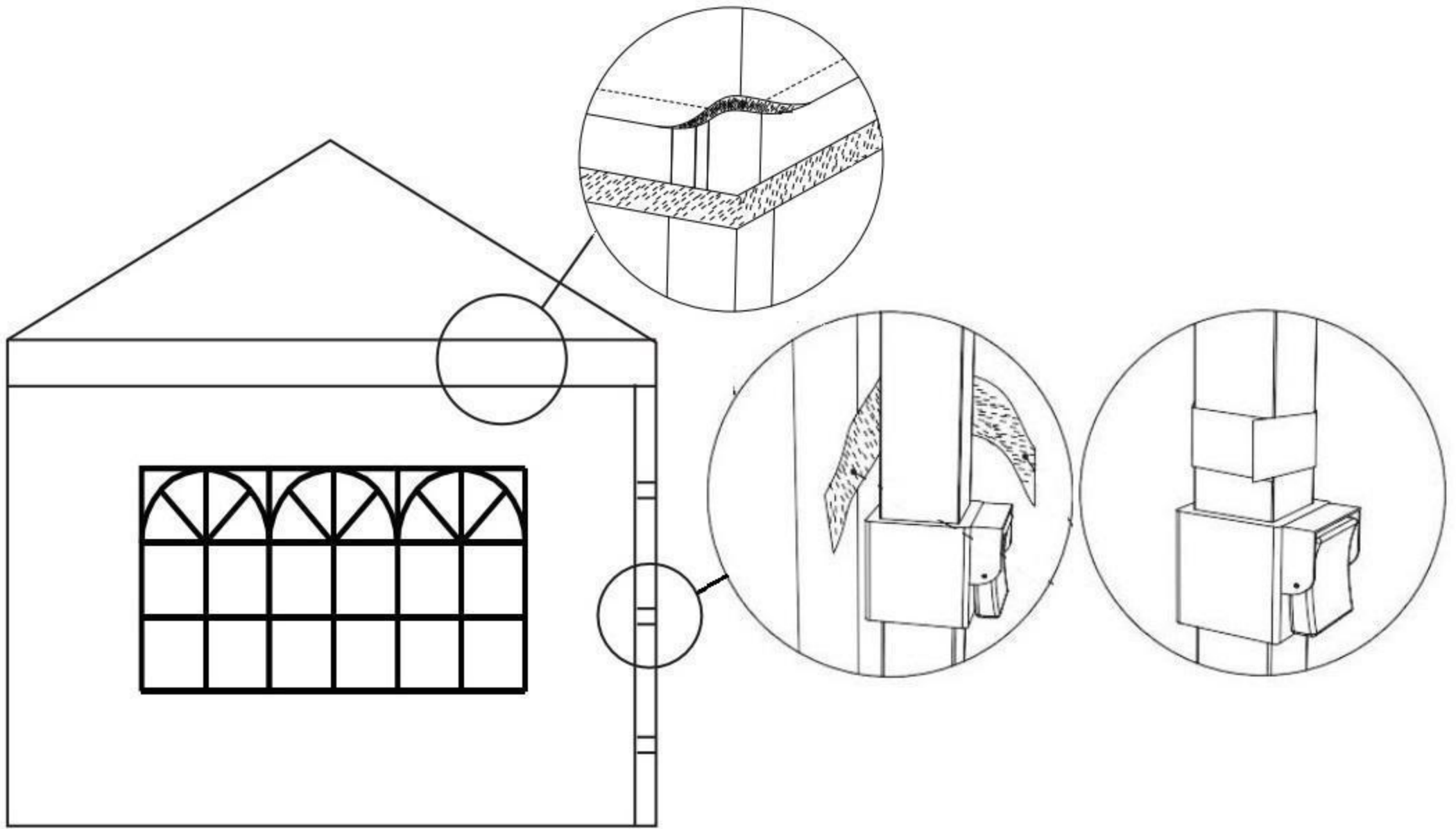

6. SECURING THE CANOPY IN PLACE

- Insert a stake into the foot of each canopy leg.
- secure six stakes to the ground at a proper distance from the canopy Tie the canopy ropes to the stakes .

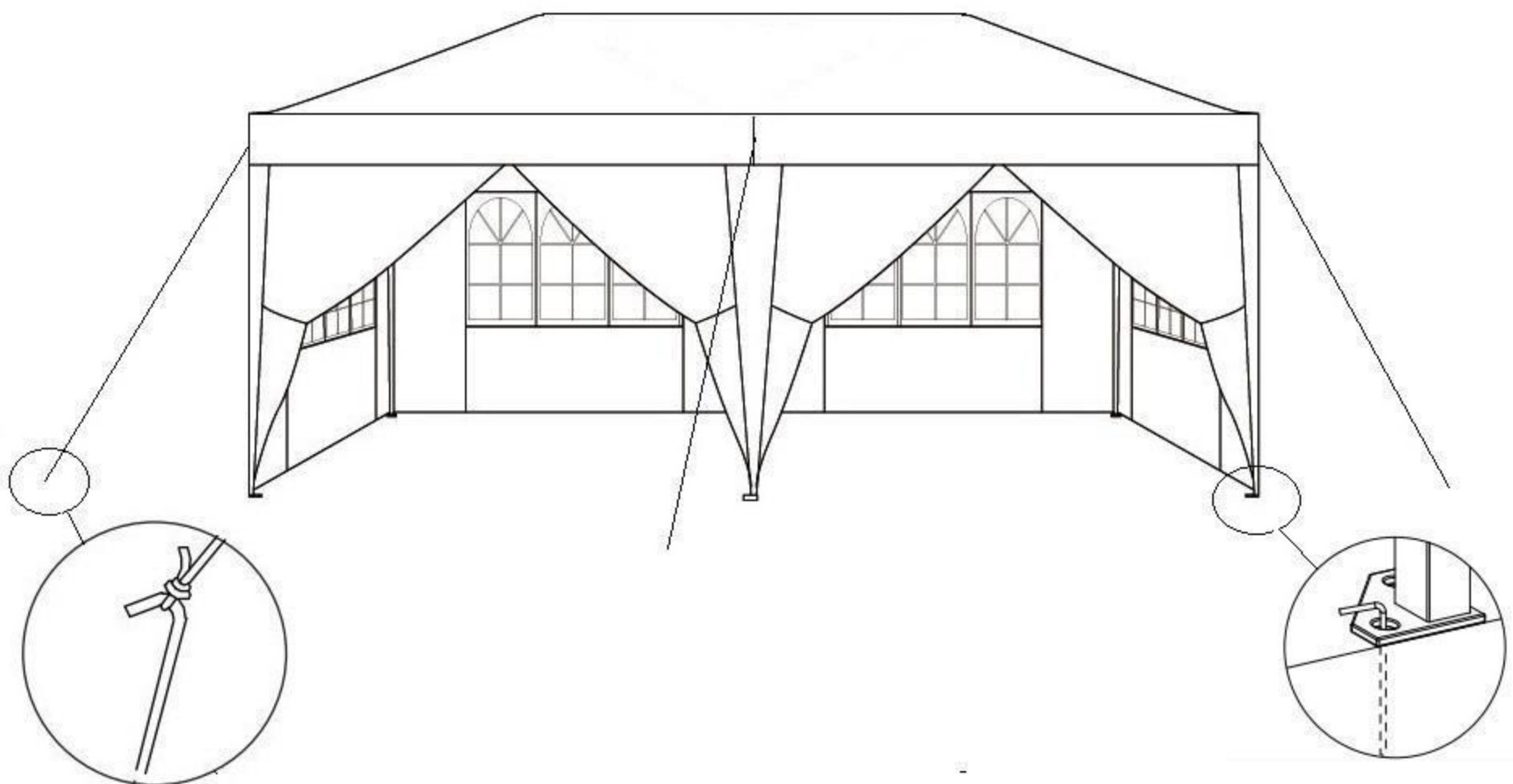

Taking Down the Canopy

1. Pull up all stakes from the ground.

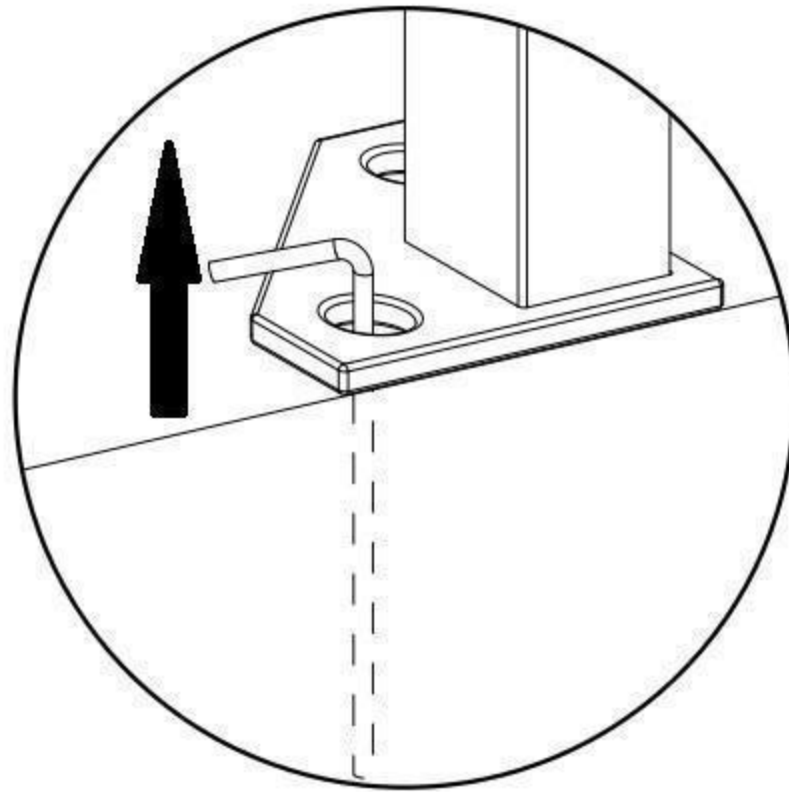

2. Remove sidewalls.

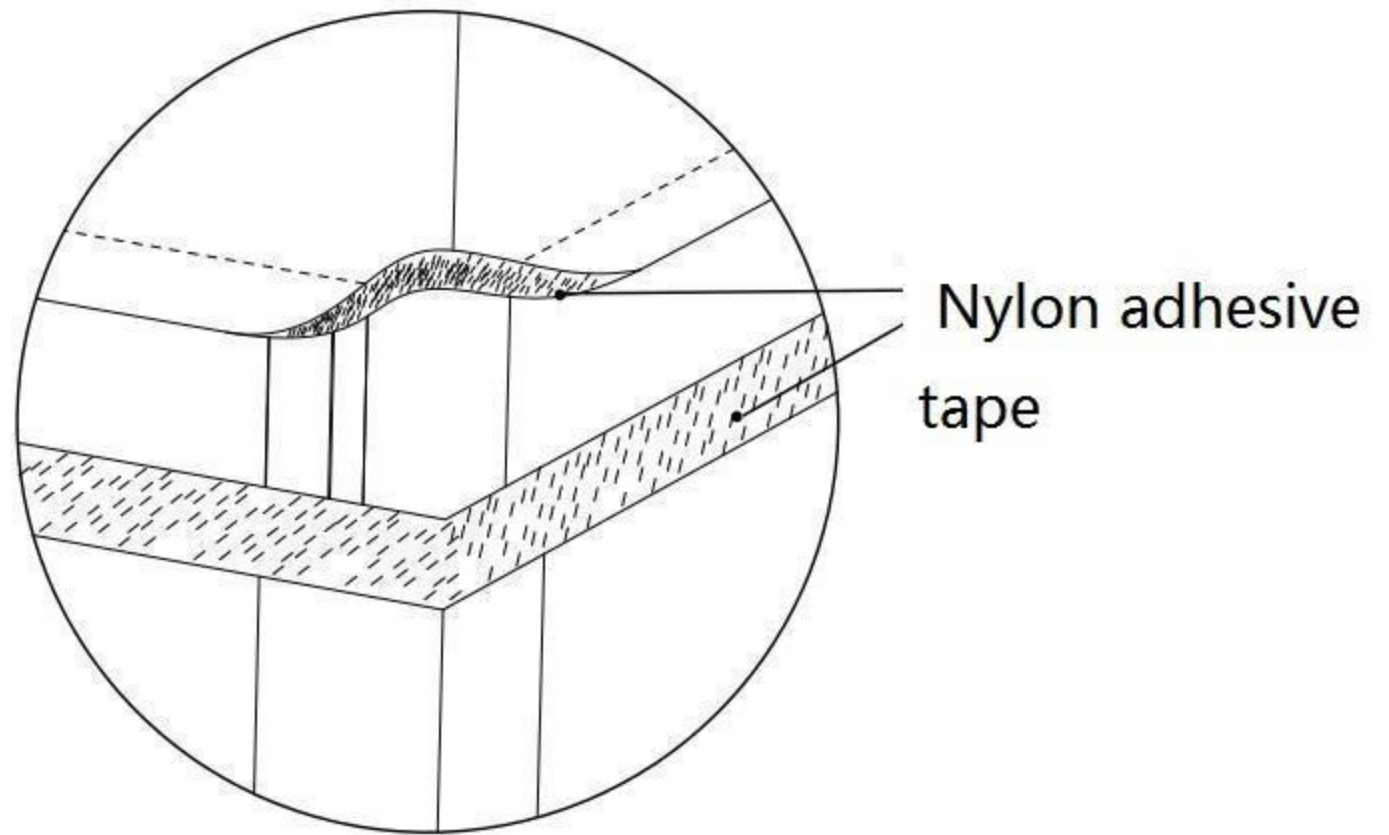

3. Press the push button on each leg and retract the legs to their original height.

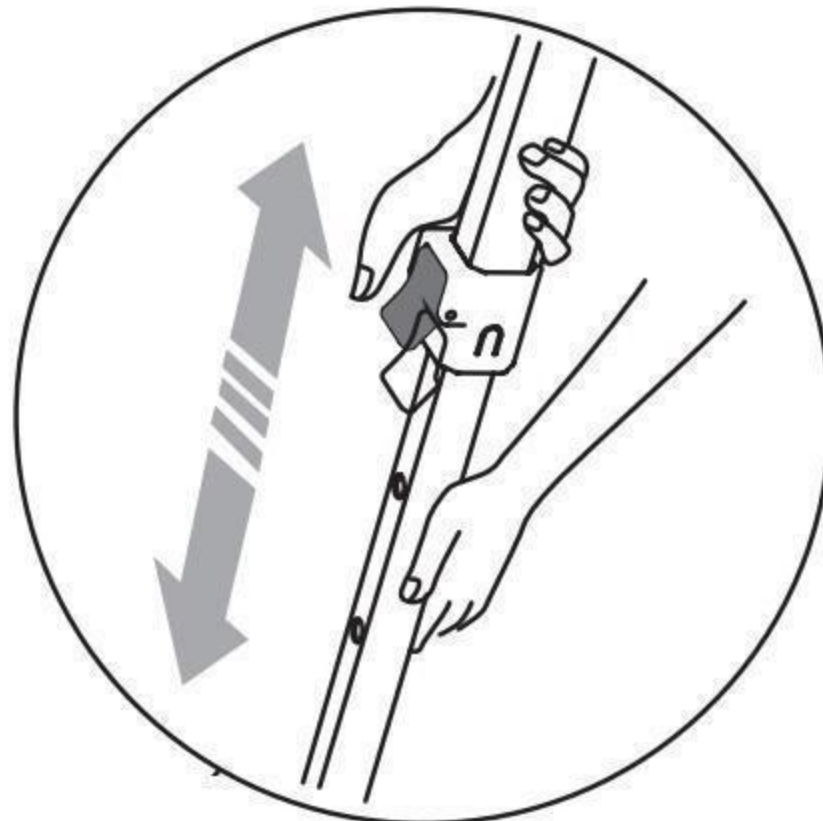

4. UNLOCK THE CENTRAL LOCK.

- Get in the underneath of canopy, press in the red lock button. Pull down on the central hub until it is separated from the central pole.

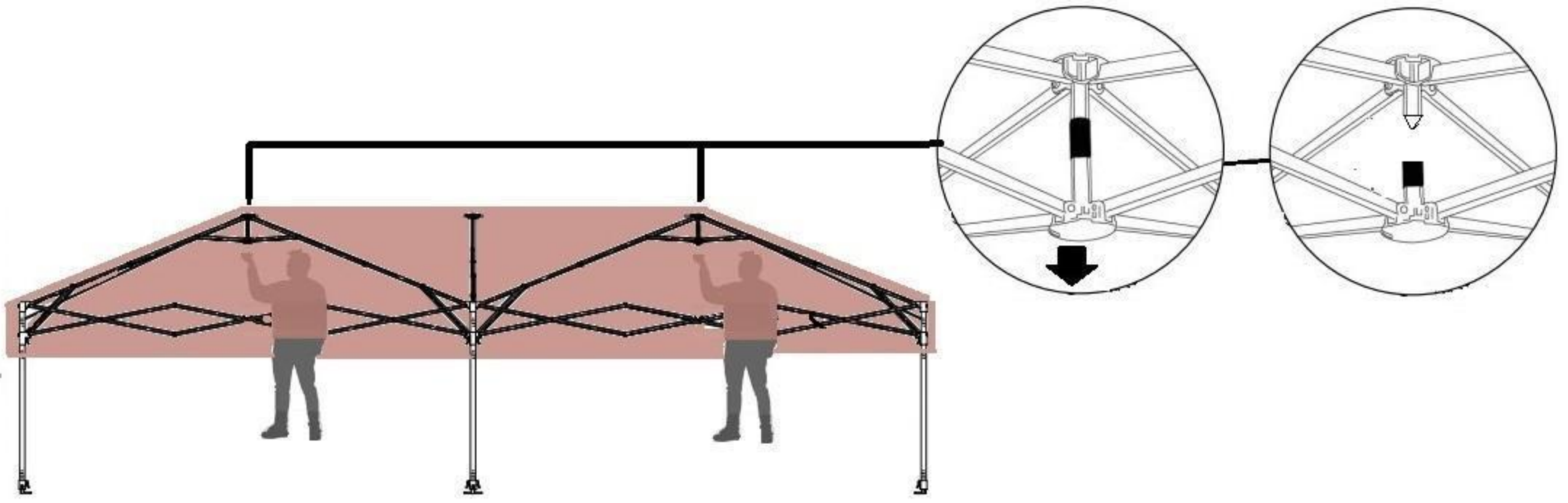

5. Push inward until the frame is fully closed.

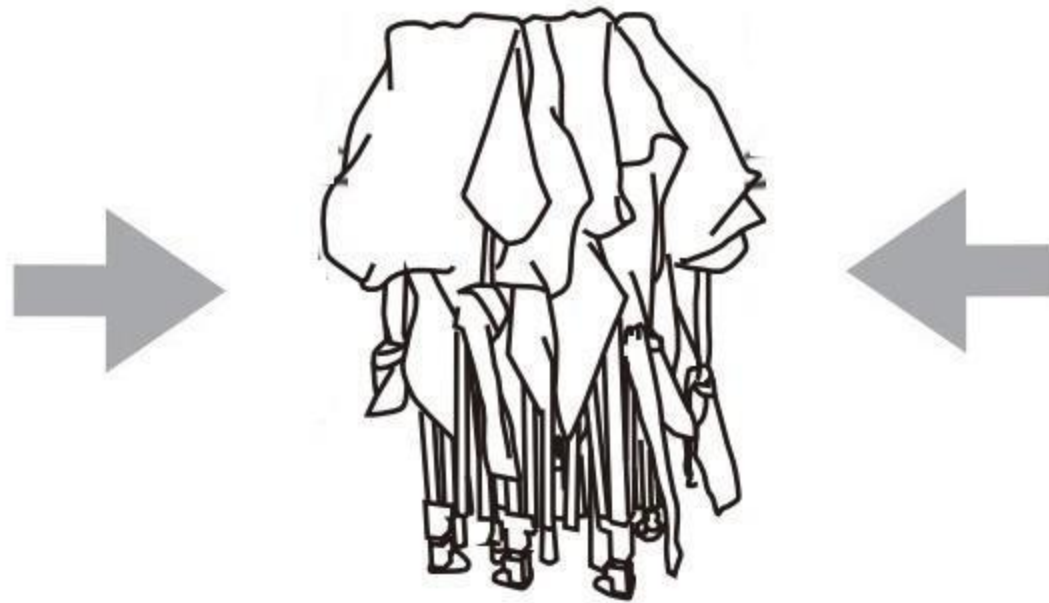

6. Slide the carry bag over the closed frame and close the zipper on carry bag

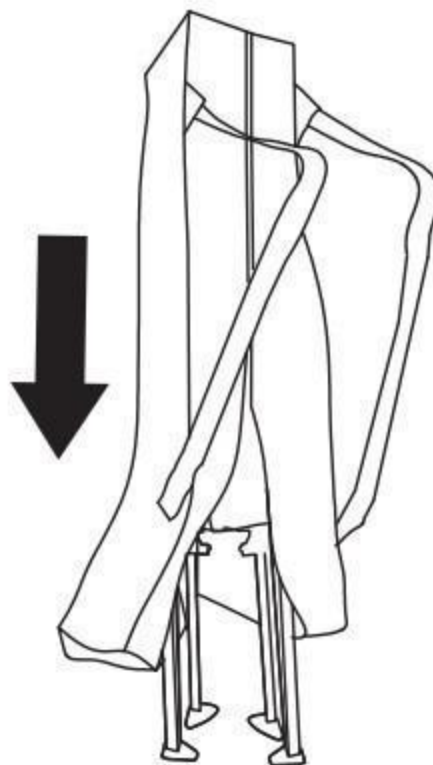

DIE VERPACKUNG UMFASST

Rahmen X 1PC

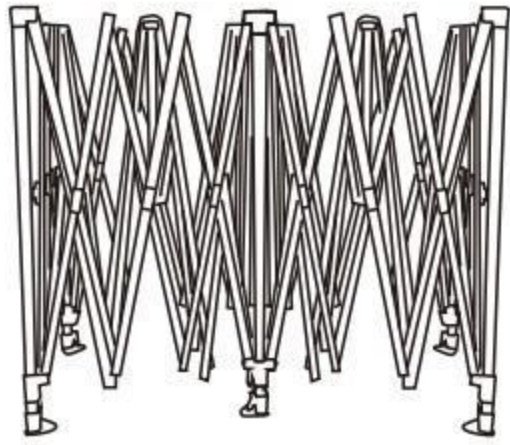

Vordach X 1PC

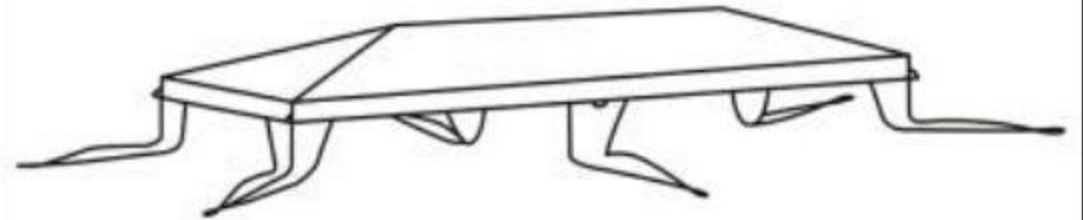

Seitenwand mit Fenster
X 4 PCS

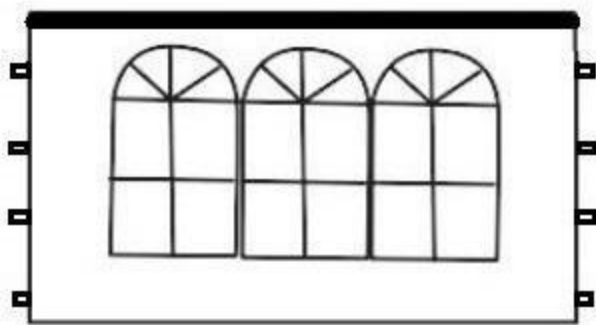

Reißverschluss besagte Wand
X 2 PCS

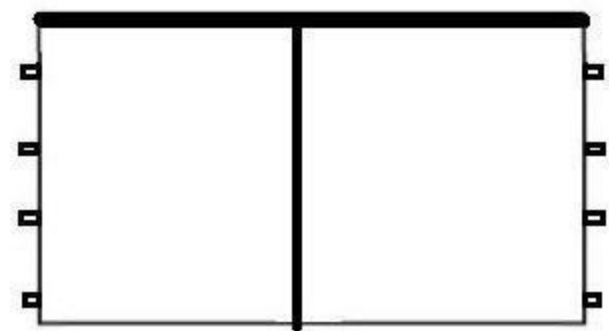

Zelthering X 12 PCS

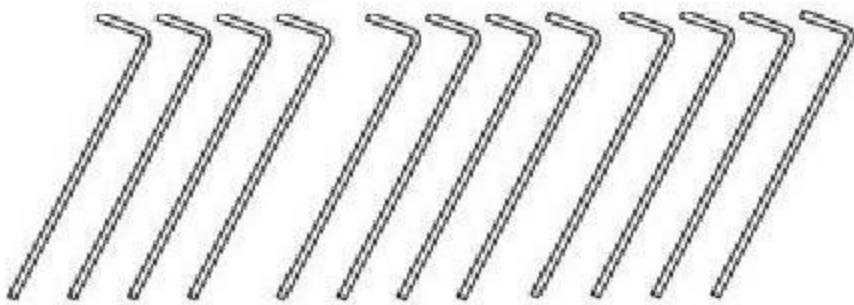

Seil X 6 PCS



Tragetasche X 1 PC

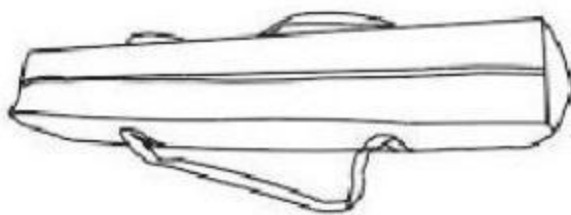

1. ÖFFNEN DES HAUBENRAHMENS

- Heben Sie den Haubenrahmen mit einer Person auf jeder Seite an und ziehen Sie ihn auseinander.

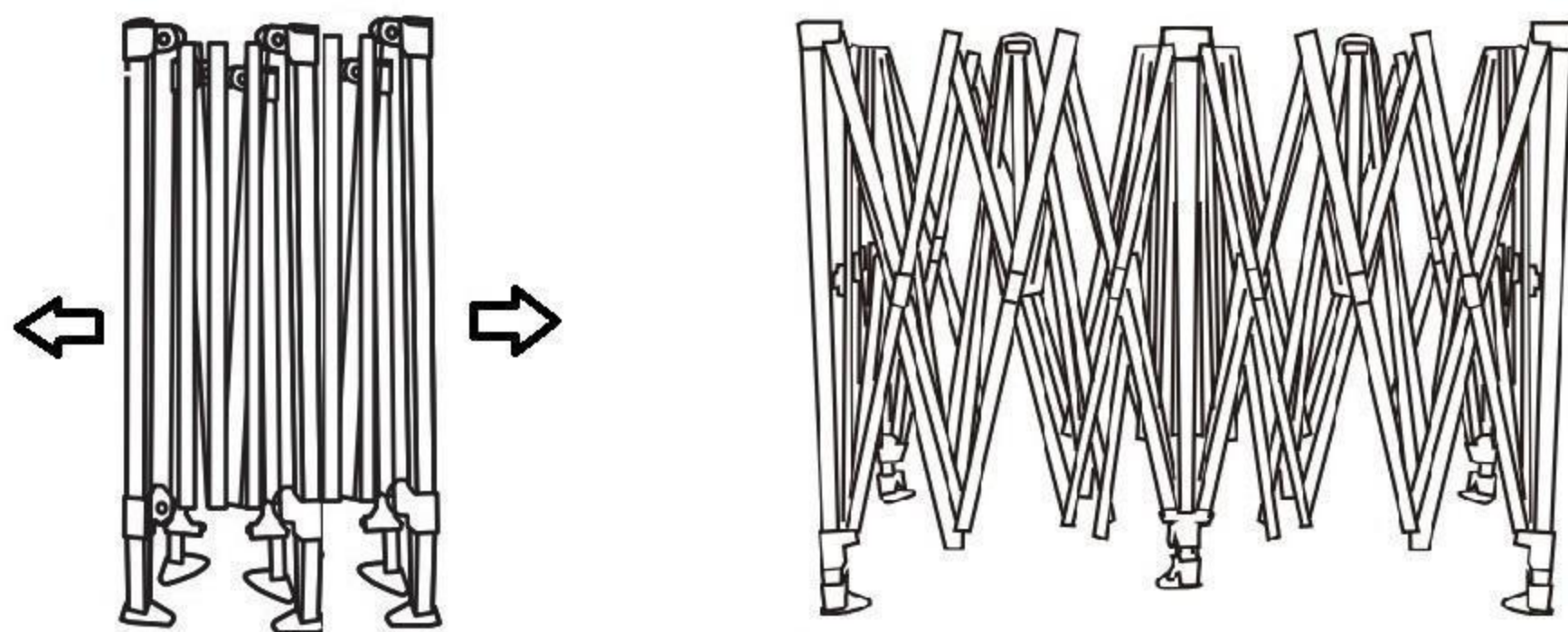

2. ANBRINGEN DES VERDECKKASTENS

- Falten Sie das Verdeck auf und legen Sie es auf den Rahmen.
- Befestigen Sie das Verdeck an den Ecken des Verdeck Rahmens mit den Klettverschlüssen.

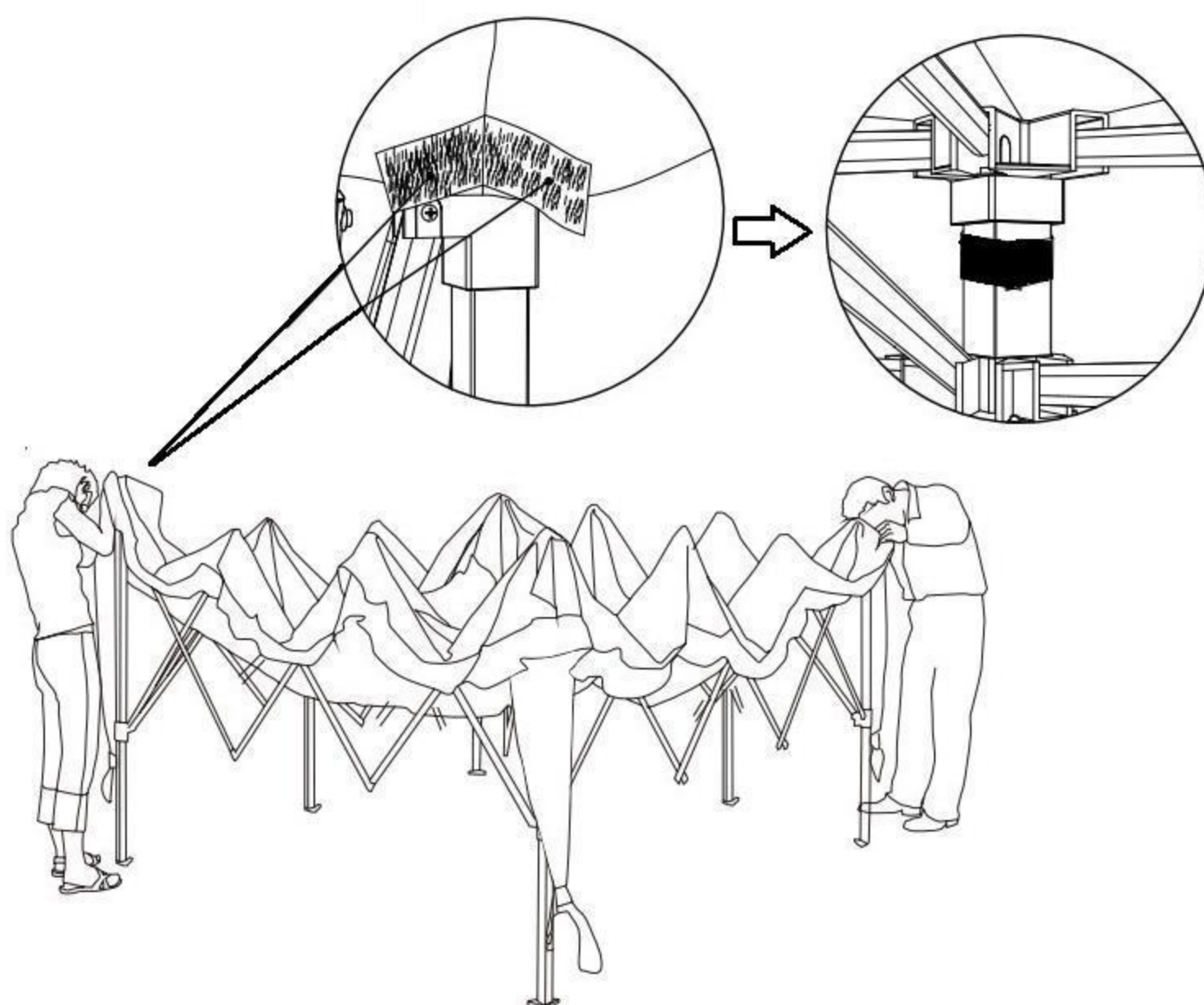

3. VERRIEGELUNG DES RAHMENS

- Unter der Kabinenhaube eine Hand auf den oberen Rahmen legen und drücken Sie mit der anderen Hand die zentrale Nabe gerade nach oben bis sie in die zentrale Stange einrastet.
- Befestigen Sie die große Kabinenhaube mit Hilfe der Klettschlaufen im Rahmen mit Hilfe der Klettverschlusschlaufen.

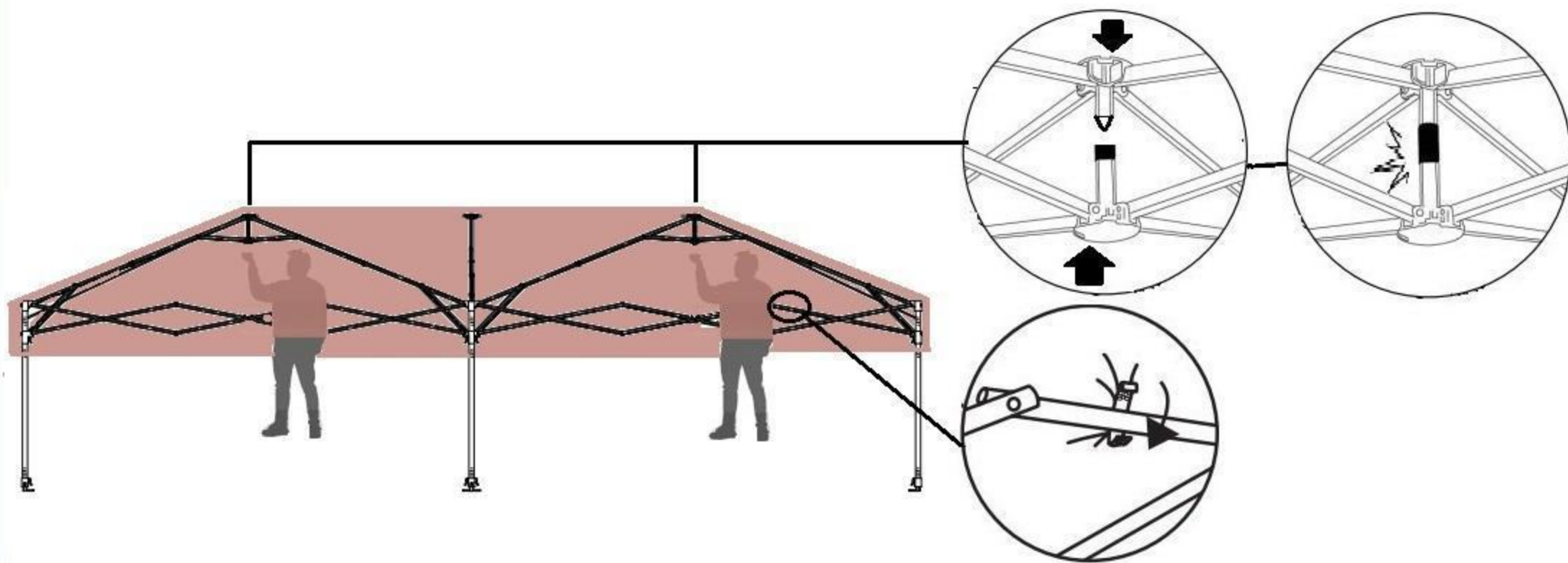

4. ADJUSTING THE CANOPY HEIGHT

- Press the red button on each leg and raise or lower to adjust the canopy height.
- Befestigen Sie die Eisenhaken an den Beinen des Rahmens.

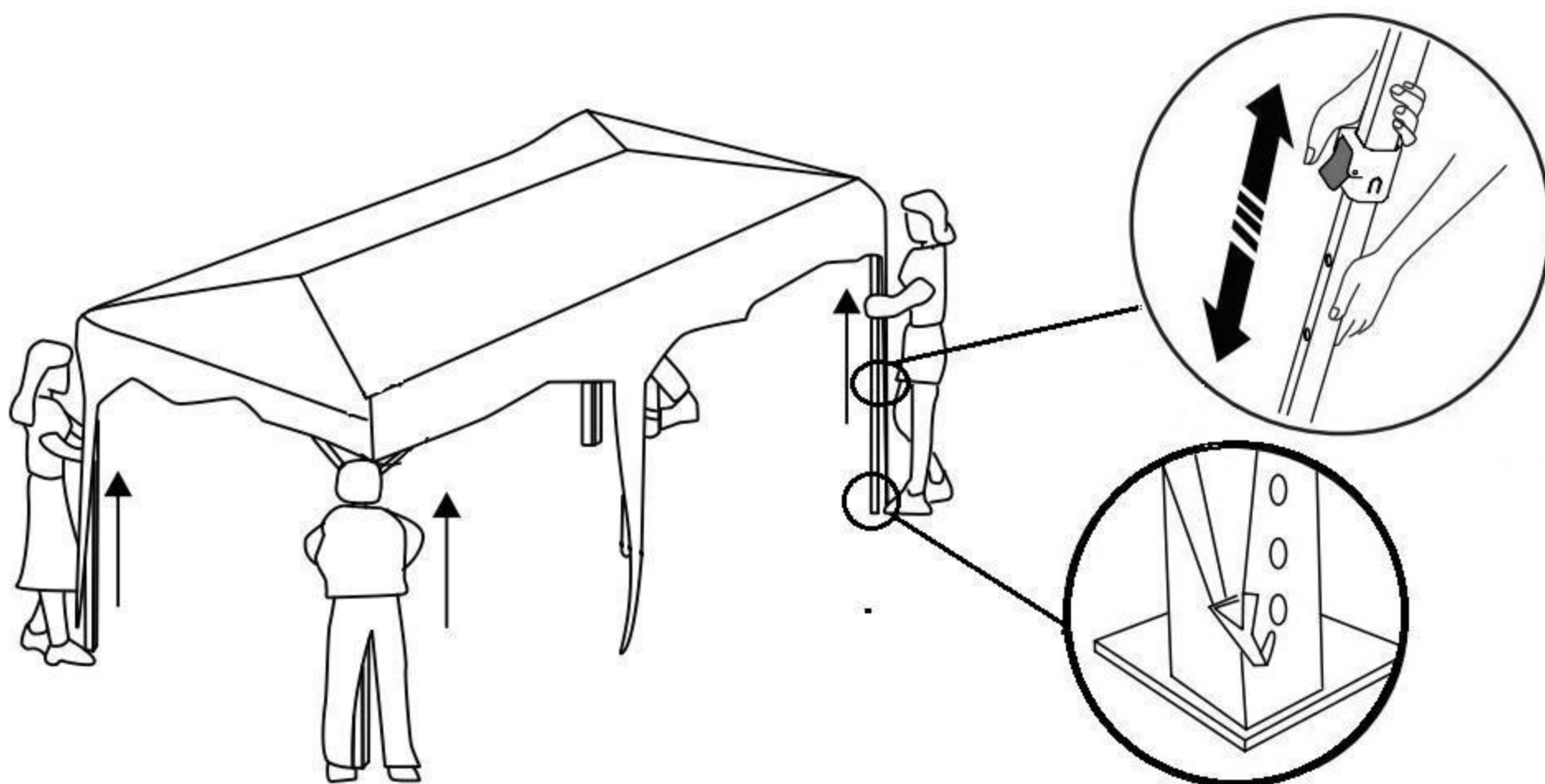

5. Anbringen der Seitenwände

- Befestigen Sie die Seitenwände mit dem Nylon-Klebeband.

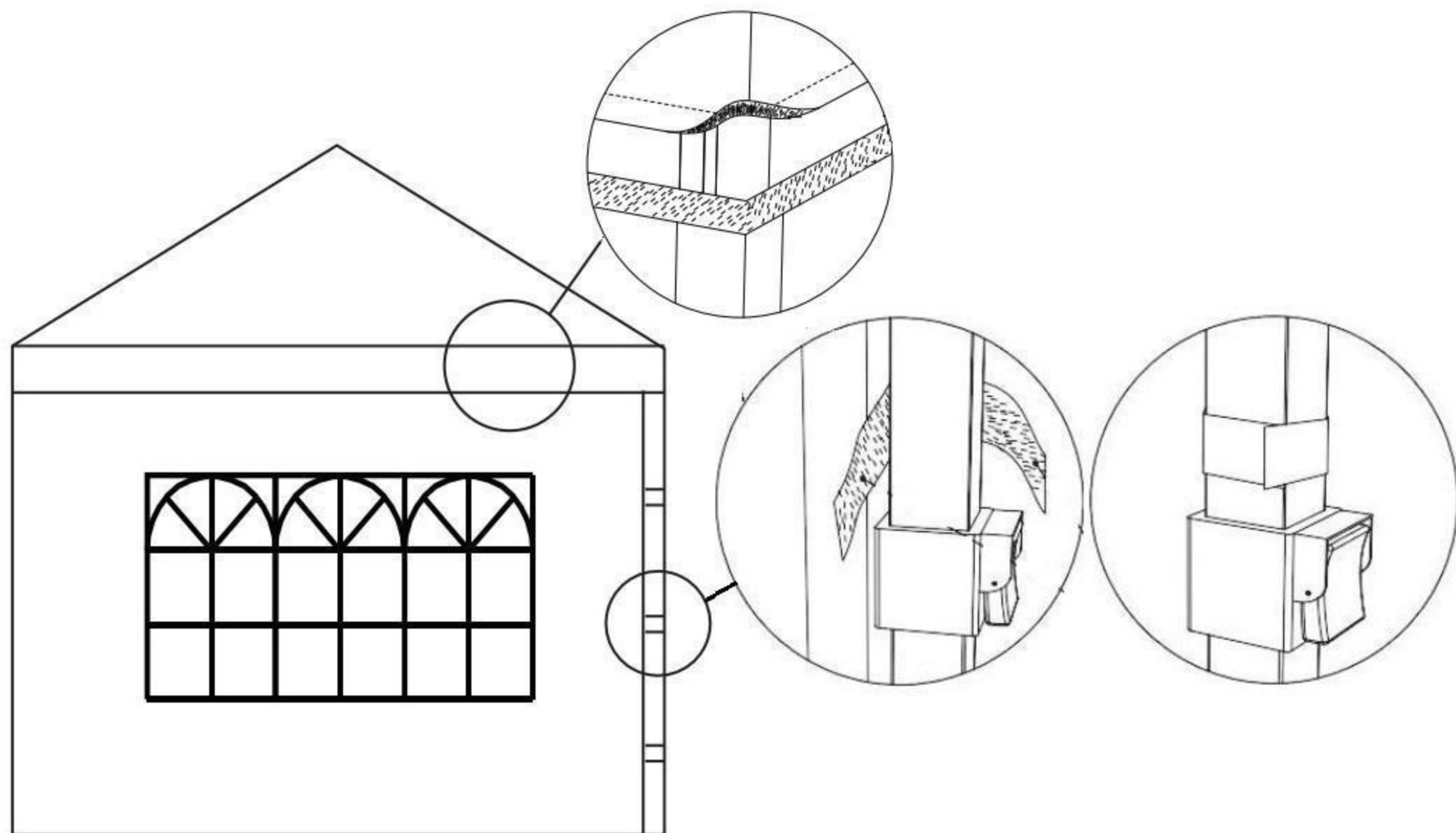

6. BEFESTIGEN DES DACHES

- Stecken Sie einen Hering in den Fuß jedes Dachelements.
- Befestigen Sie sechs Heringe im Boden. Binden Sie die vorgefertigten Seile an den Heringen im Boden fest.

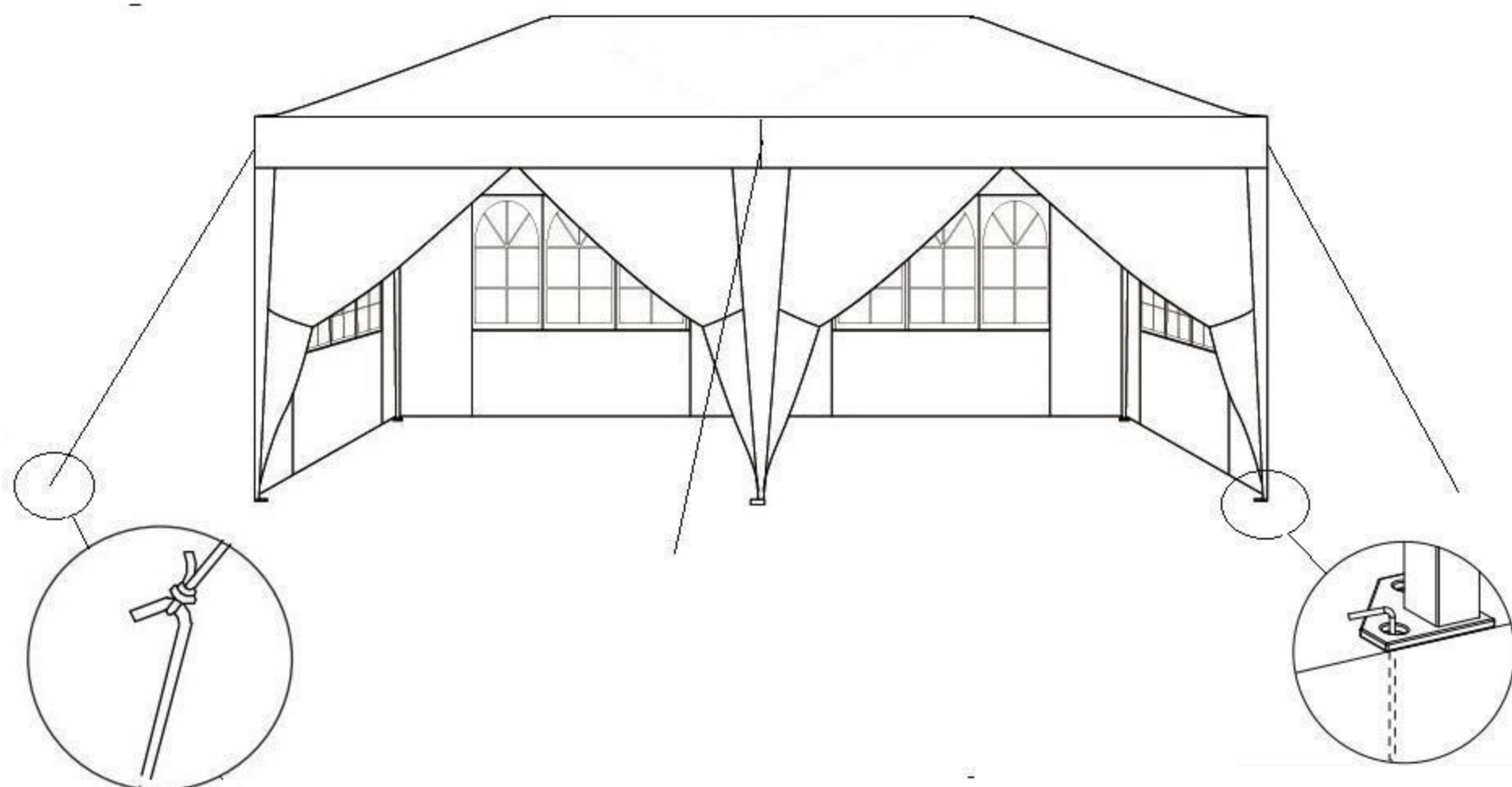

Das Vordach abnehmen

1. Ziehen Sie alle Pfähle aus dem Boden.

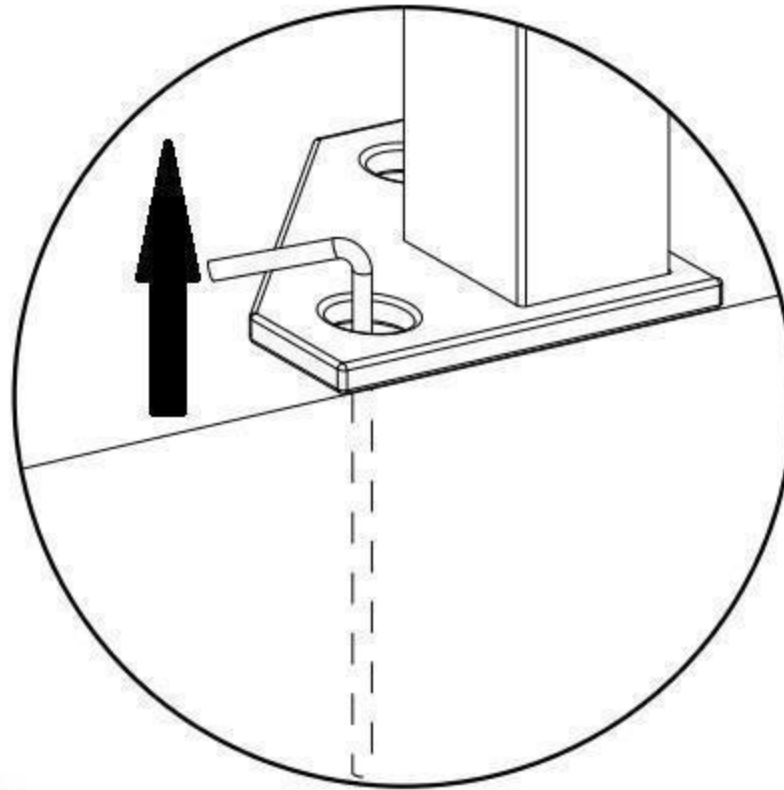

2. Entfernen von Seitenwänden

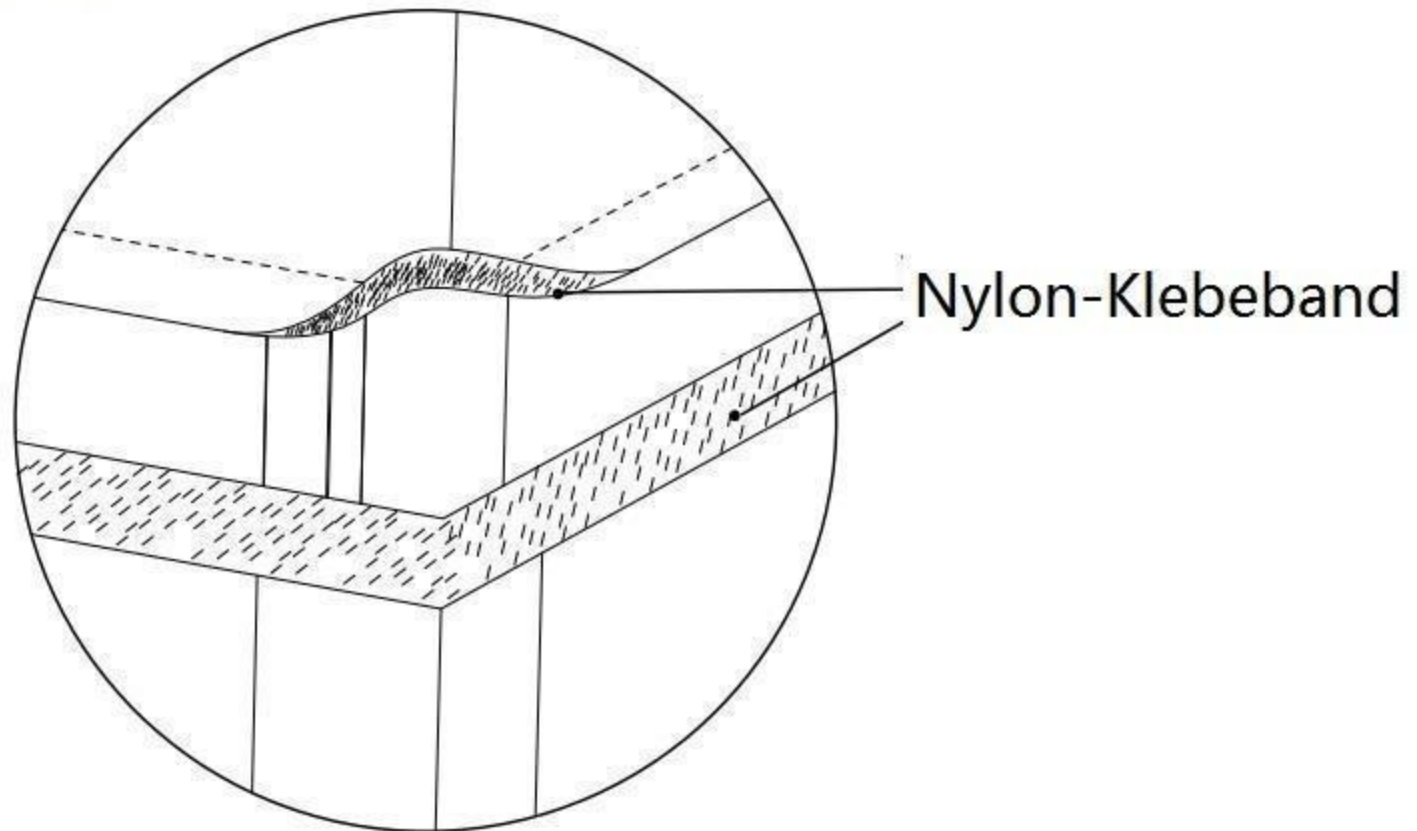

3. Drücken Sie den Druckknopf an jedem Bein und ziehen Sie die Beine auf ihre ursprüngliche Höhe.

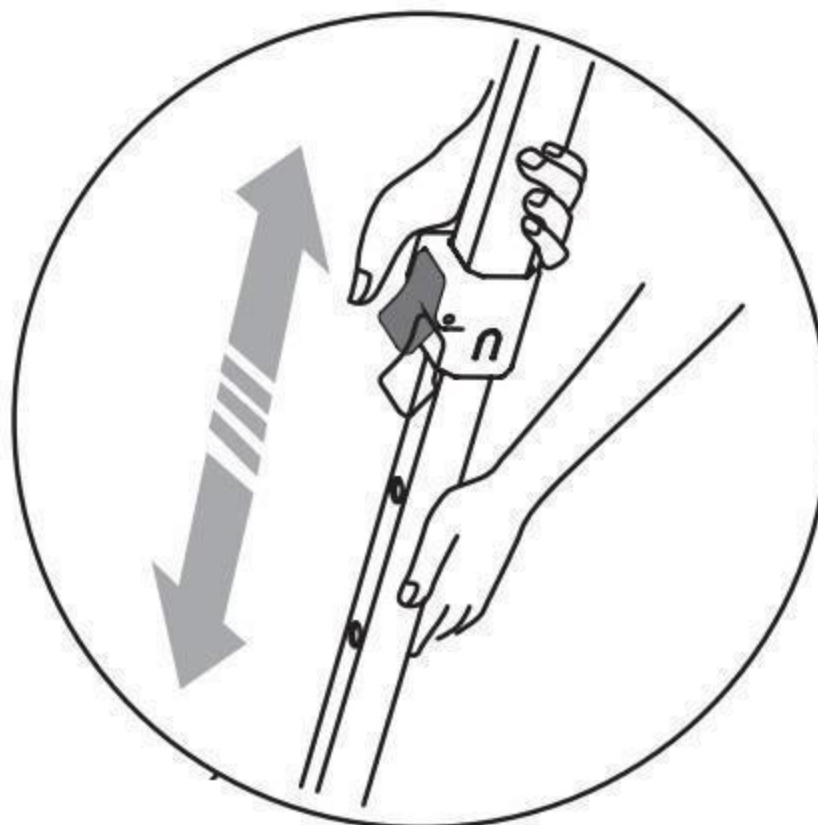

4. ENTRIEGELN SIE DIE ZENTRALVERRIEGELUNG

□ Begeben Sie sich an die Unterseite des Verdecks, drücken Sie den roten Verriegelungsknopf. Ziehen Sie an der Zentralnabe nach unten, bis sie von der zentralen Stange getrennt wird

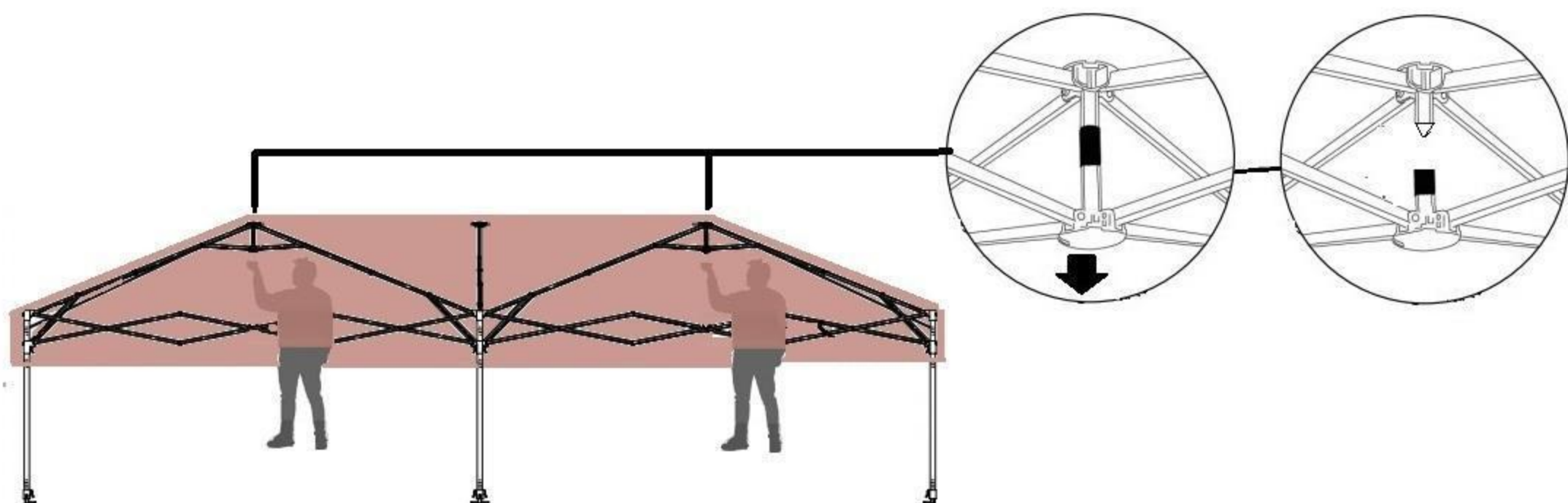

5. Drücken Sie nach innen, bis der Rahmen vollständig geschlossen ist.

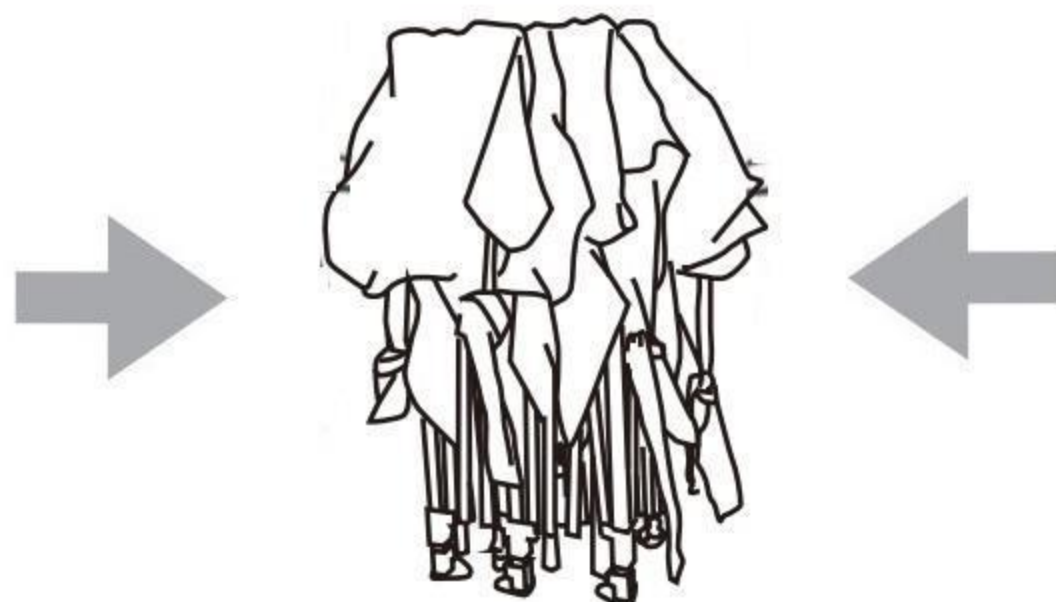

6. Schieben Sie die Tragetasche über den geschlossenen Rahmen und schließen Sie den Reißverschluss der Tragetasche.

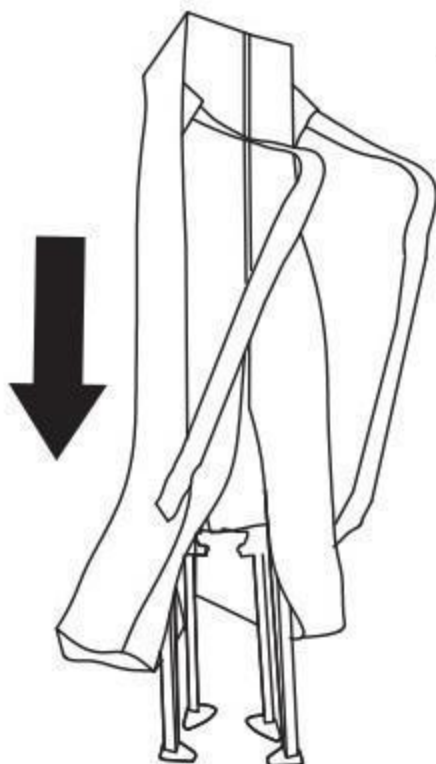

L'EMBALLAGE INCLUT

Cadre X 1PC

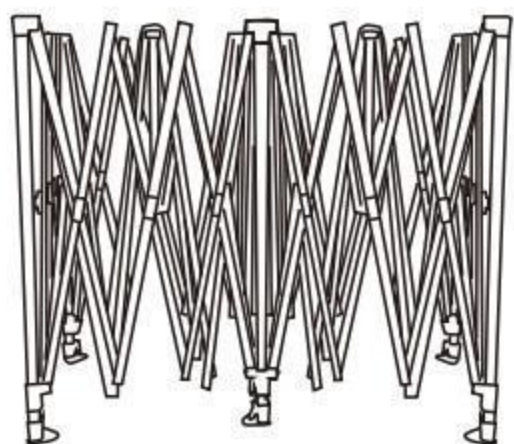

Couvercle de la canopée
X 1PC

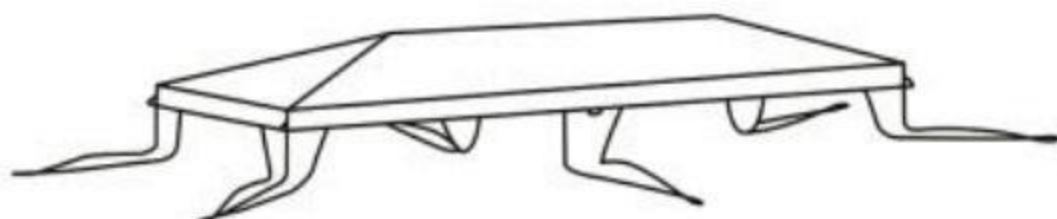

Paroi latérale avec fenêtre
X 4 PCS

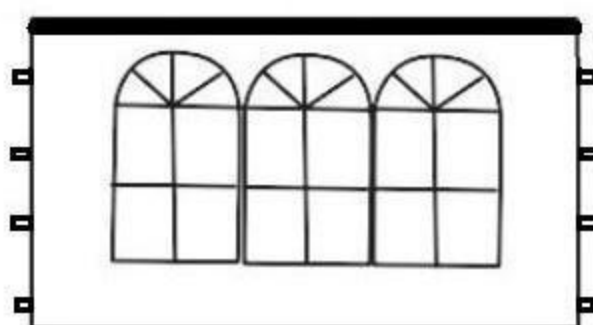

Fermeture éclair saidewall
X 2 PCS

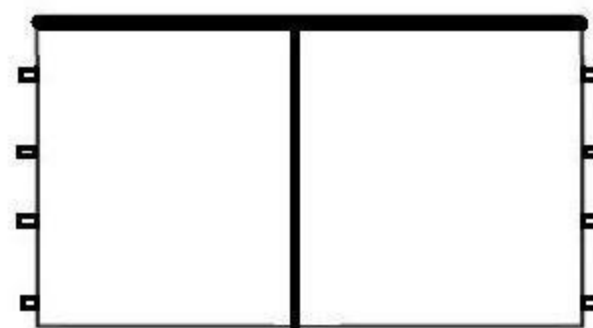

Piquet de tente X 12 PCS

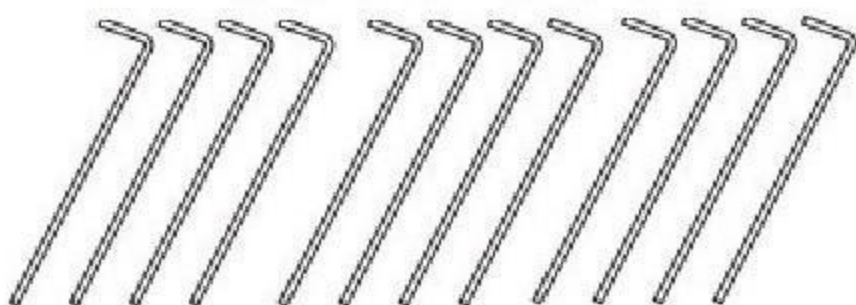

Corde X 6 PCS

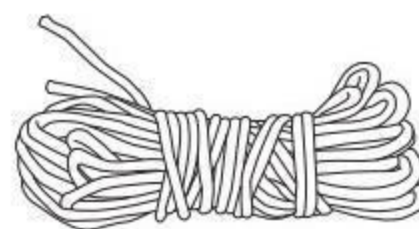

Sac de transport X 1 PC

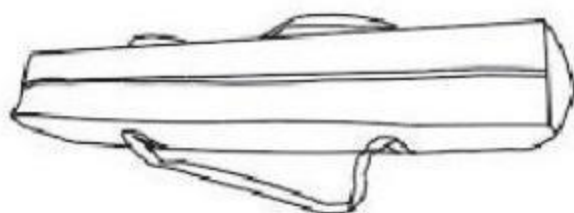

1. OUVERTURE DE L'ARMATURE DE LA CAPOTE

- Avec une personne à chaque extrémité, soulevez et tirez partiellement l'armature de l'auvent. partiellement le cadre de la capote.

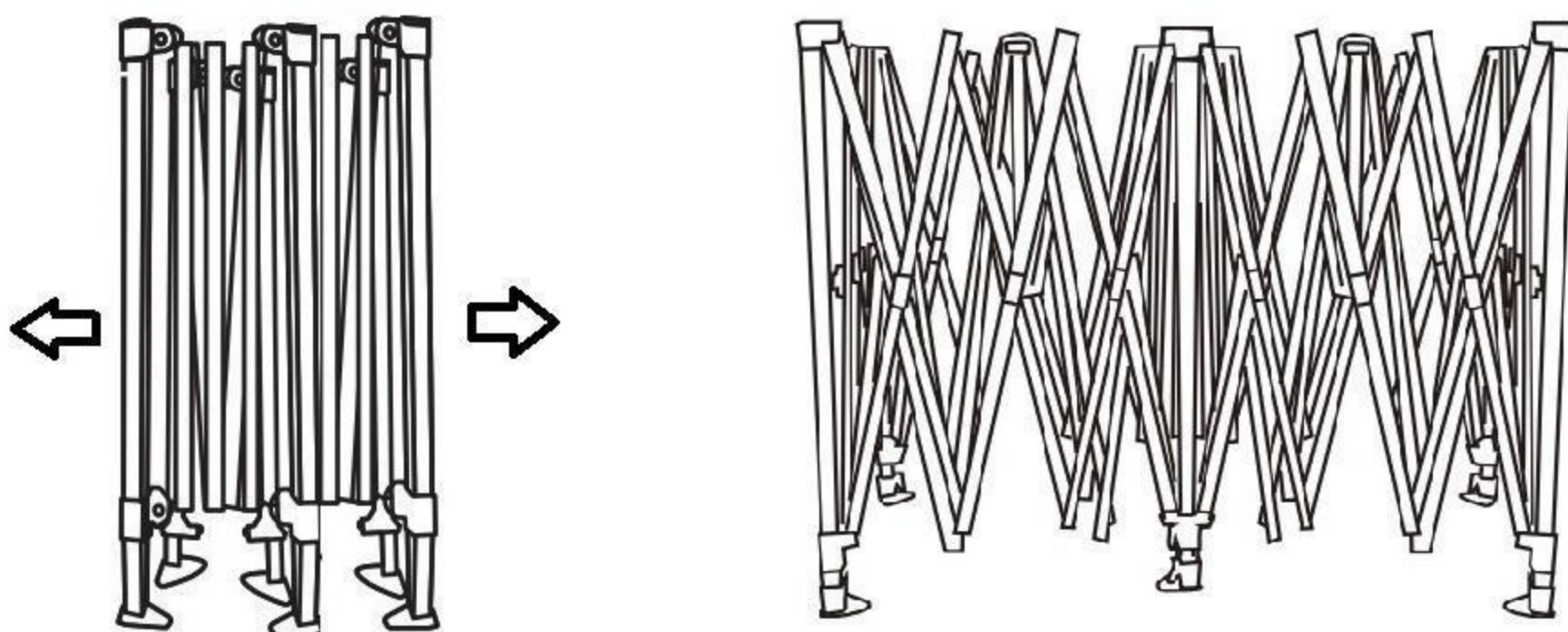

2. FIXATION DU TOIT DE L'AUVENT

- Déployez le toit de la voile et placez-le sur l'armature de la voile. de la canopée.
- Fixez le toit de l'auvent aux coins du cadre de l'auvent à l'aide de la bande adhésive en nylon.

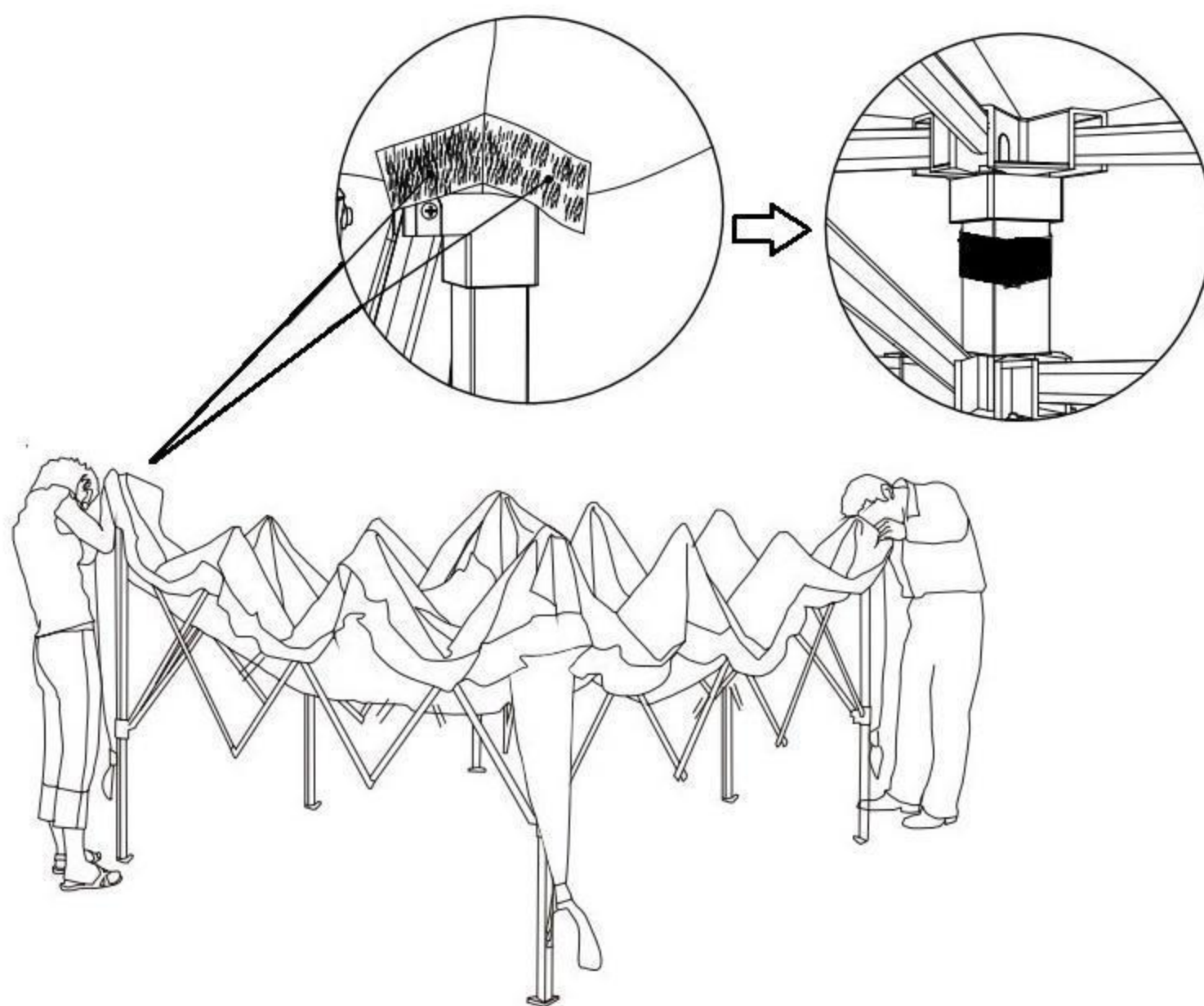

3. VERROUILLAGE DU CADRE

- Depuis le dessous de la voile, placez une main sur le cadre supérieur et utilisez l'autre main pour pousser le moyeu central vers le haut. et utilisez l'autre main pour pousser le moyeu central vers le haut jusqu'à ce qu'il s'enclenche dans le poteau central.
- Finissez d'attacher la grande voile à l'intérieur du cadre de la voile à l'aide des boucles Velcro.

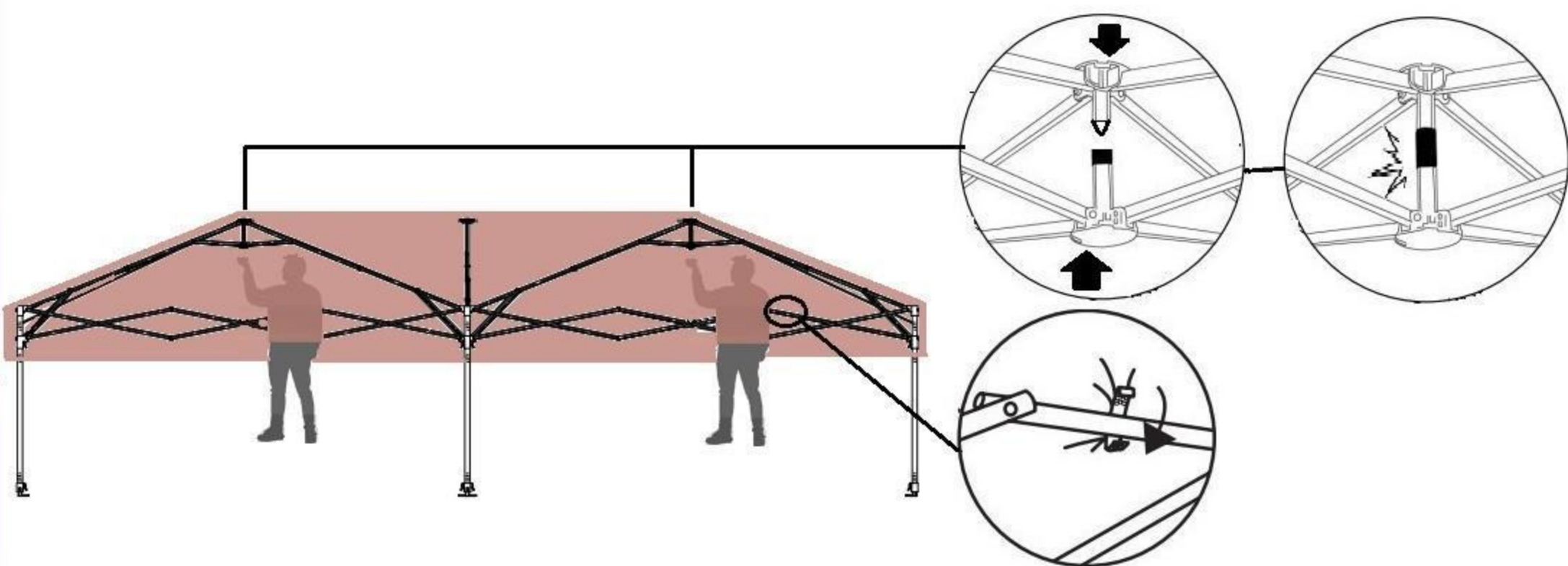

4. RÉGLAGE DE LA HAUTEUR DE LA CANOPEE

- Appuyer sur le bouton rouge de chaque jambe et lever ou abaisser pour régler la hauteur de la canopée.
- Fixer les crochets en fer aux pieds du cadre.

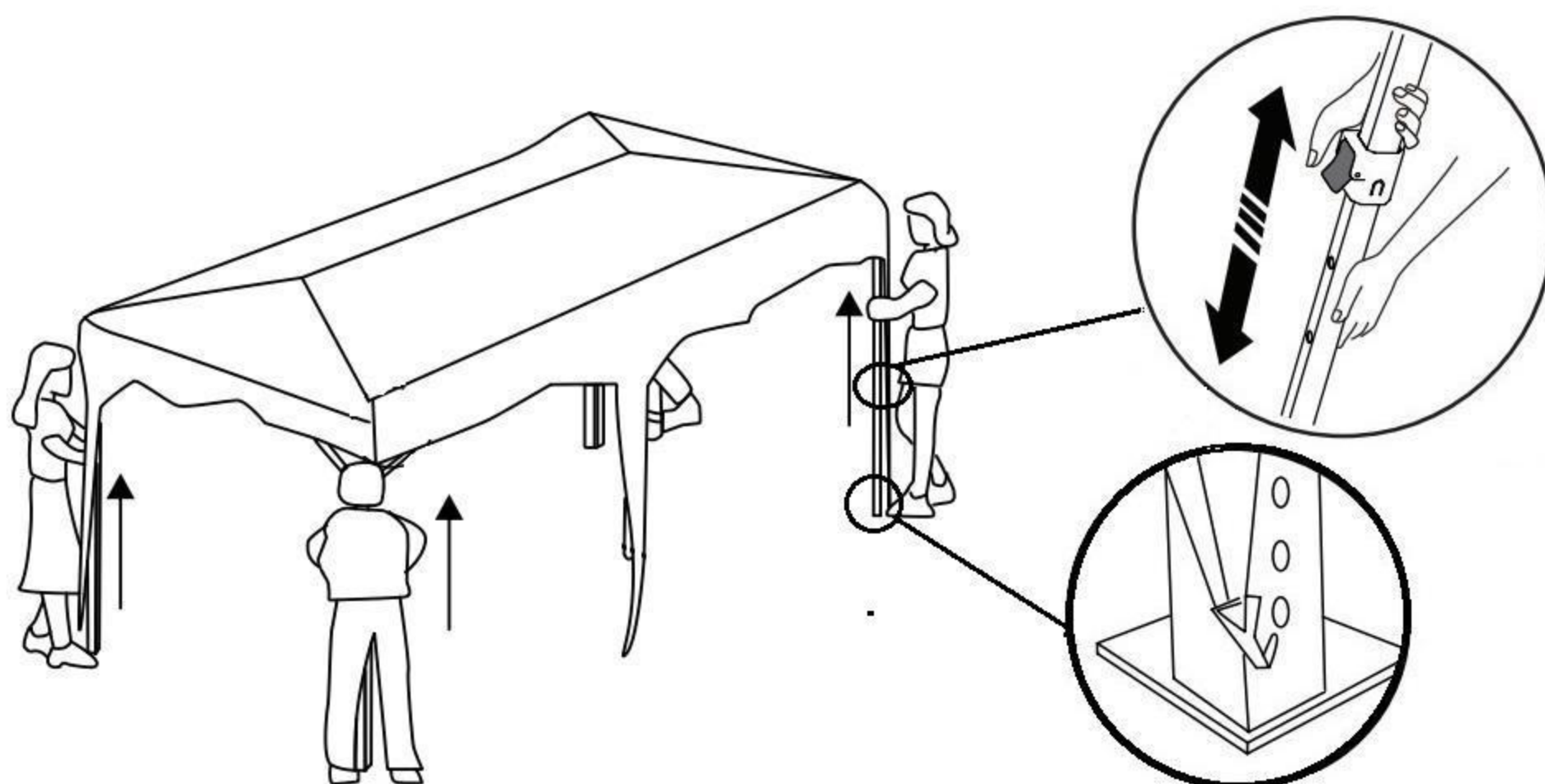

5. Fixation des parois latérales

Fixez les parois latérales en attachant les bandes Velcro à la voile. Ne pas trop serrer les bandes Velcro.

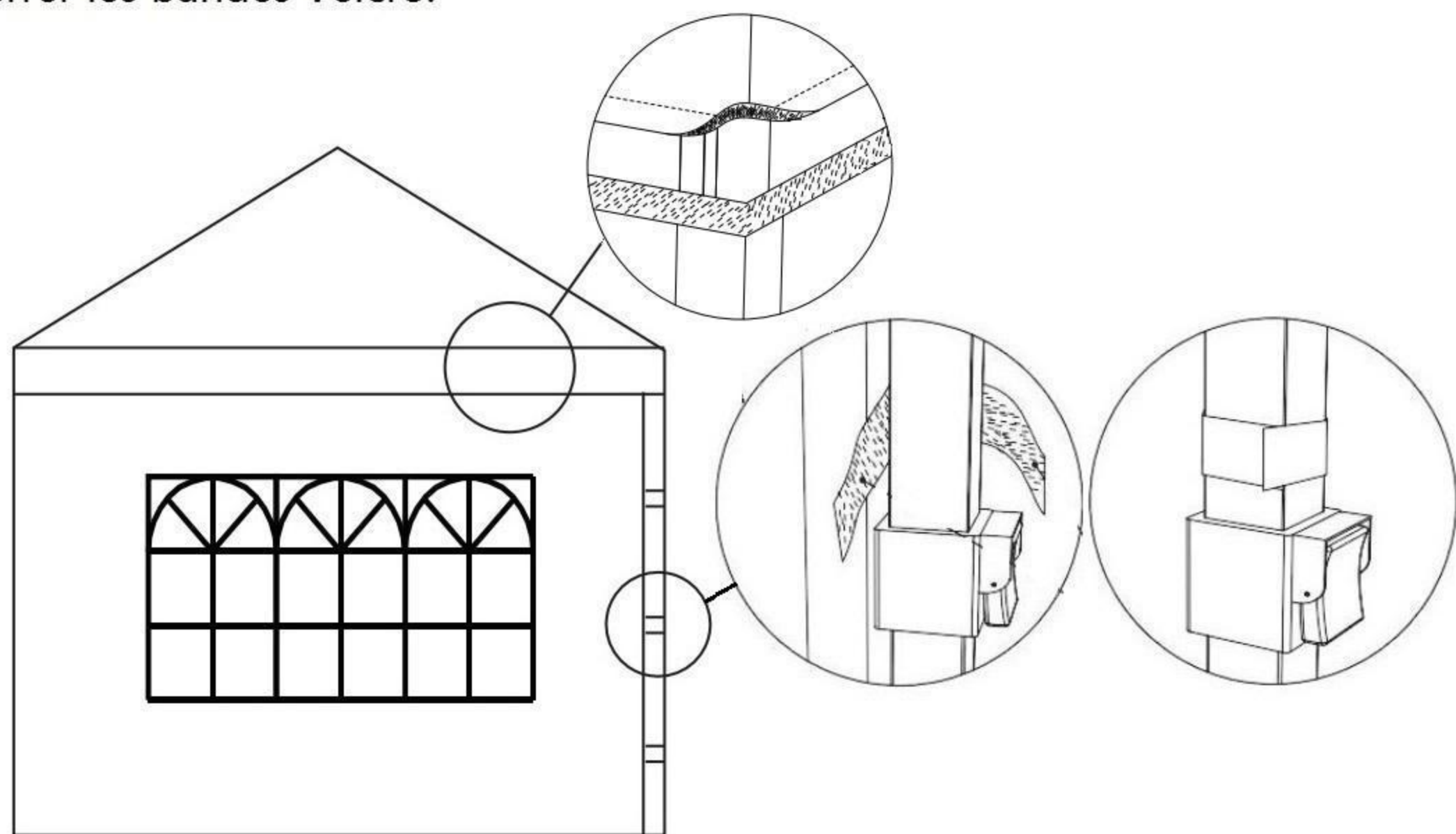

6. FIXER L'AUVENT EN PLACE

- Insérer un piquet dans le pied de chaque jambe de l'auvent.
- Fixer six piquets au sol à une distance appropriée de l'auvent Attacher les cordes de l'auvent aux piquets.

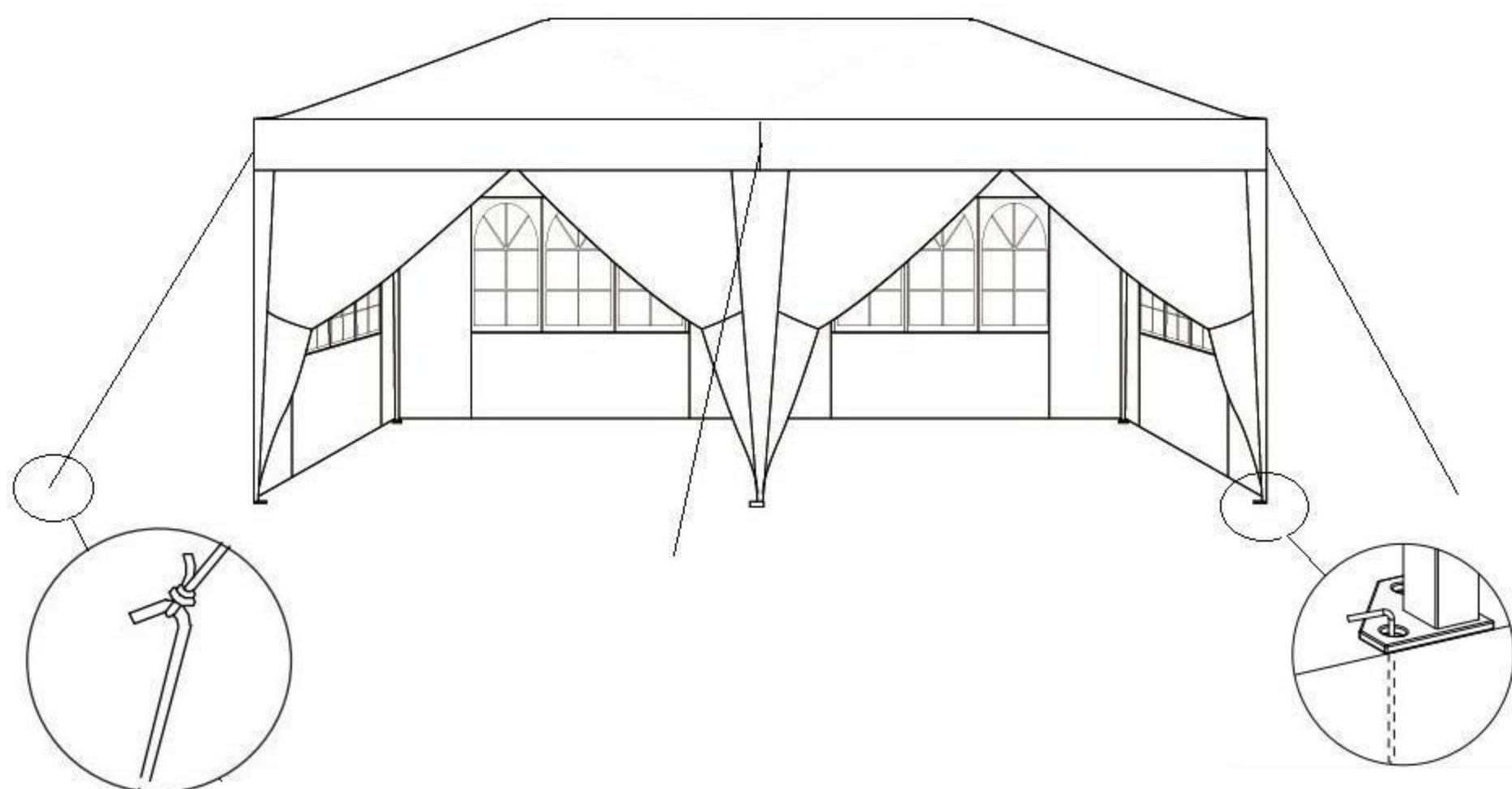

Démonter la canopée

1. Retirer tous les piquets du sol.

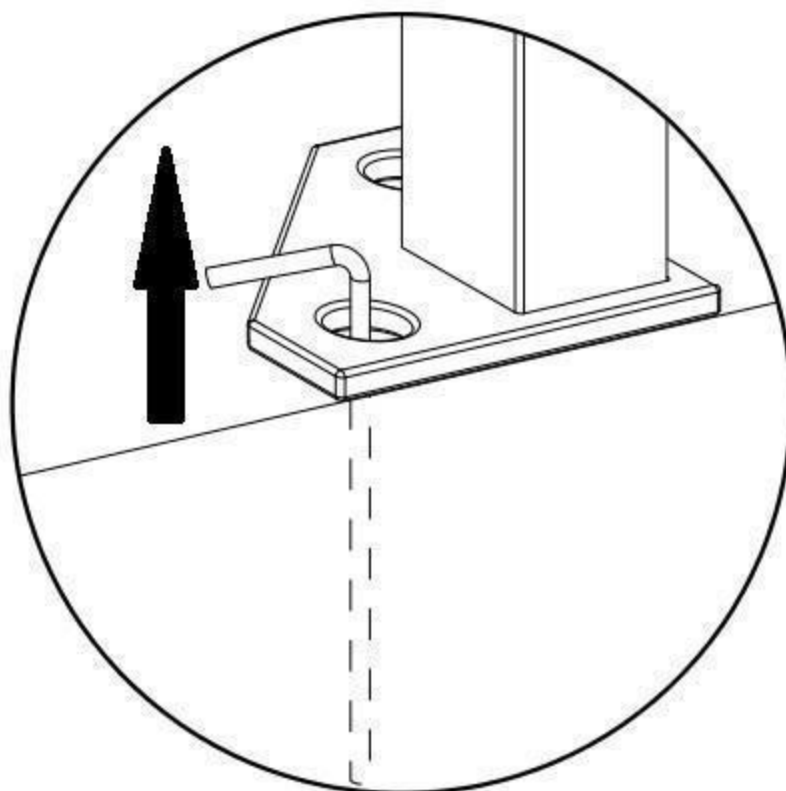

2. Retrait des parois latérales

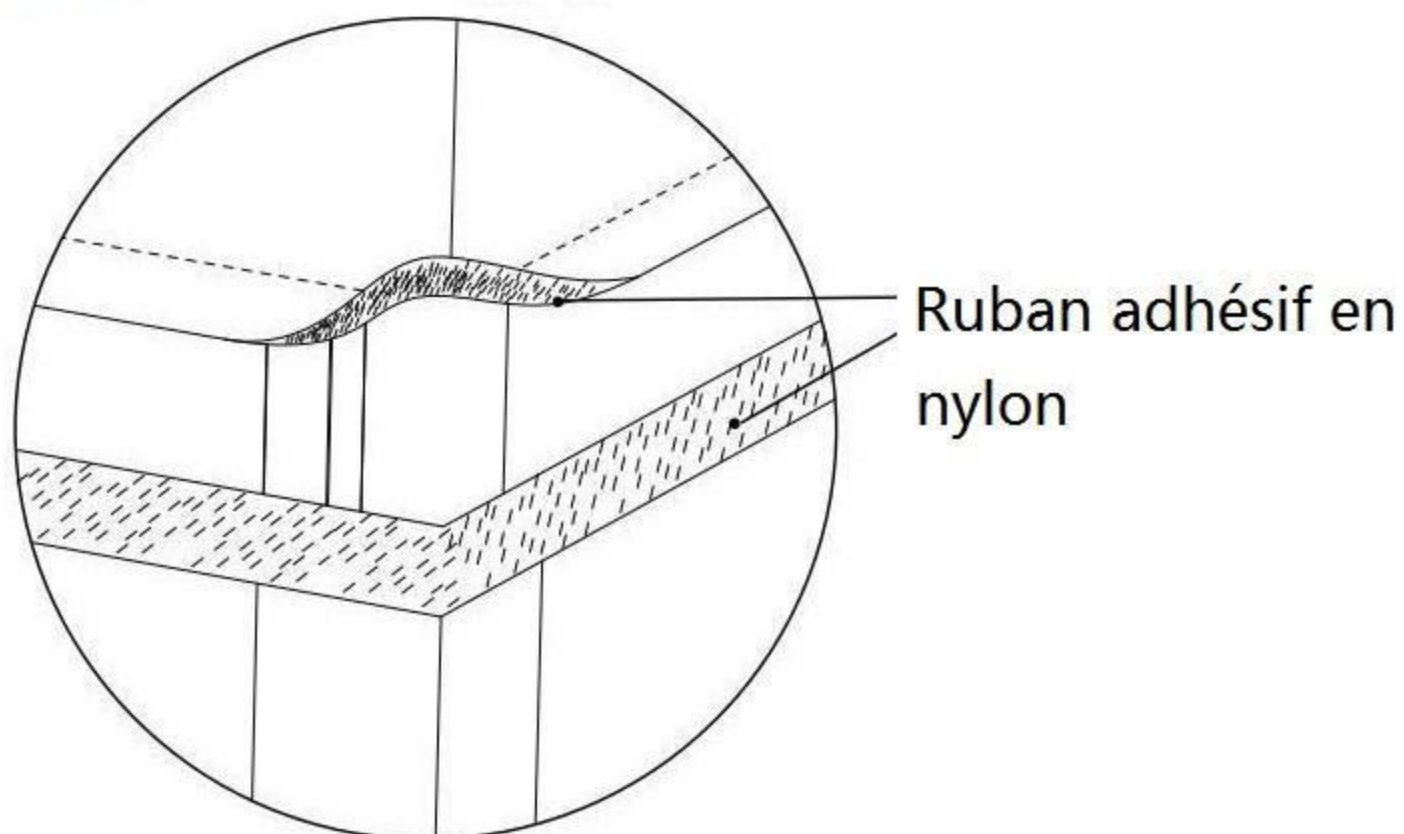

3. Appuyer sur le bouton-poussoir de chaque jambe et rétracter les pieds à leur hauteur d'origine.

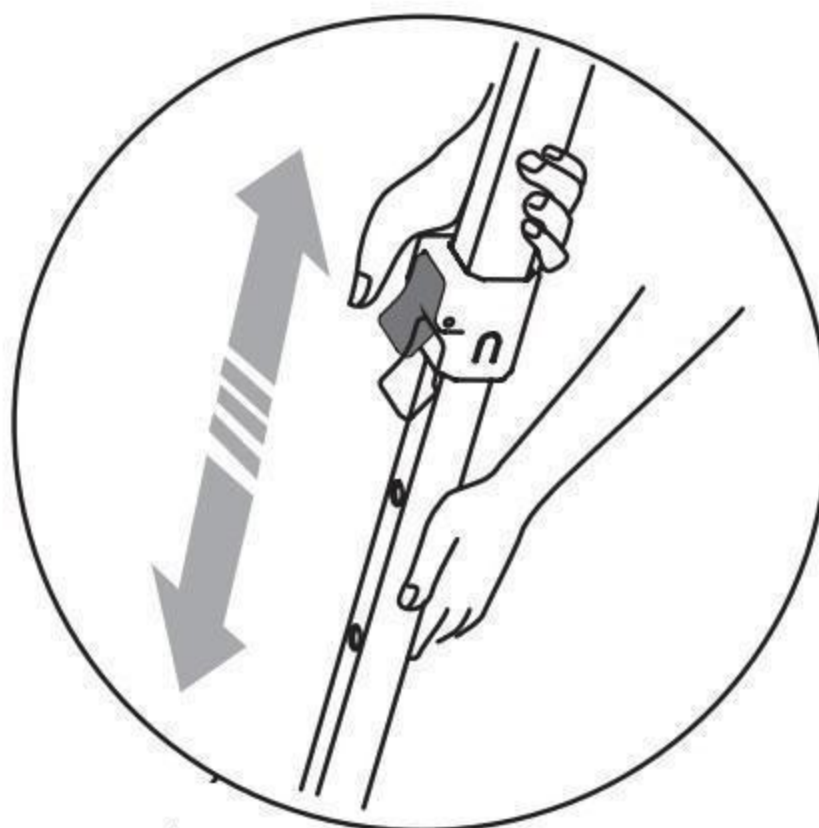

4. DÉVERROUILLER LA SERRURE CENTRALE

□ Se placer sous la capote, appuyer sur le bouton rouge de verrouillage. Tirer le moyeu central vers le bas jusqu'à ce qu'il soit séparé du mât central.

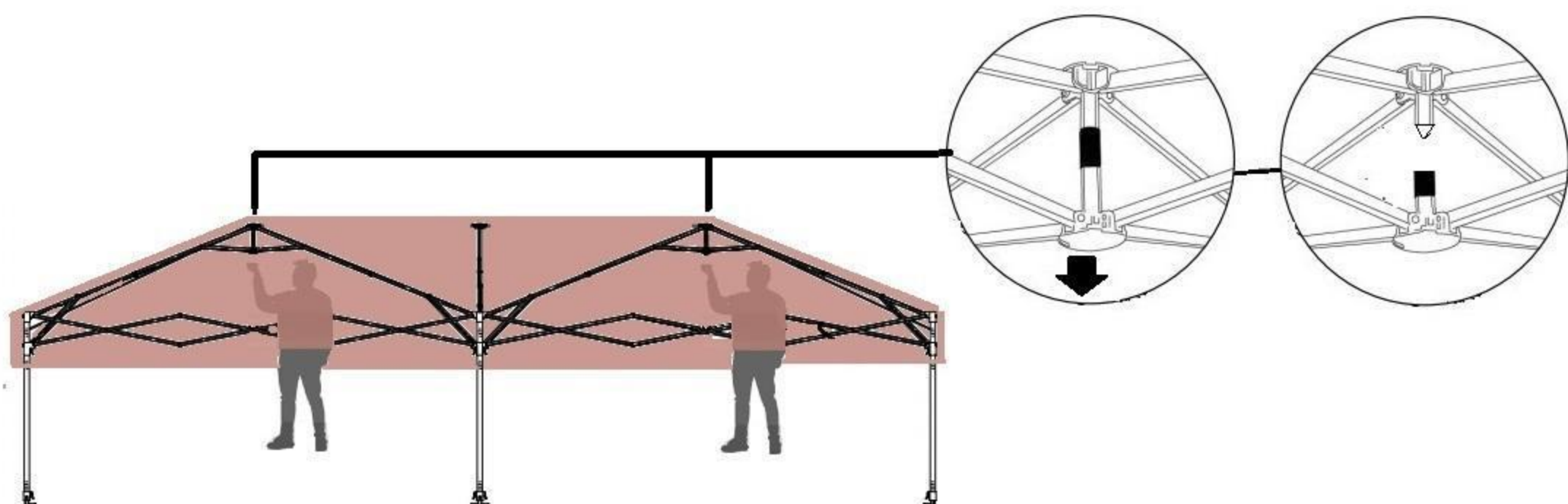

5. Pousser vers l'intérieur jusqu'à ce que le cadre soit complètement fermé.

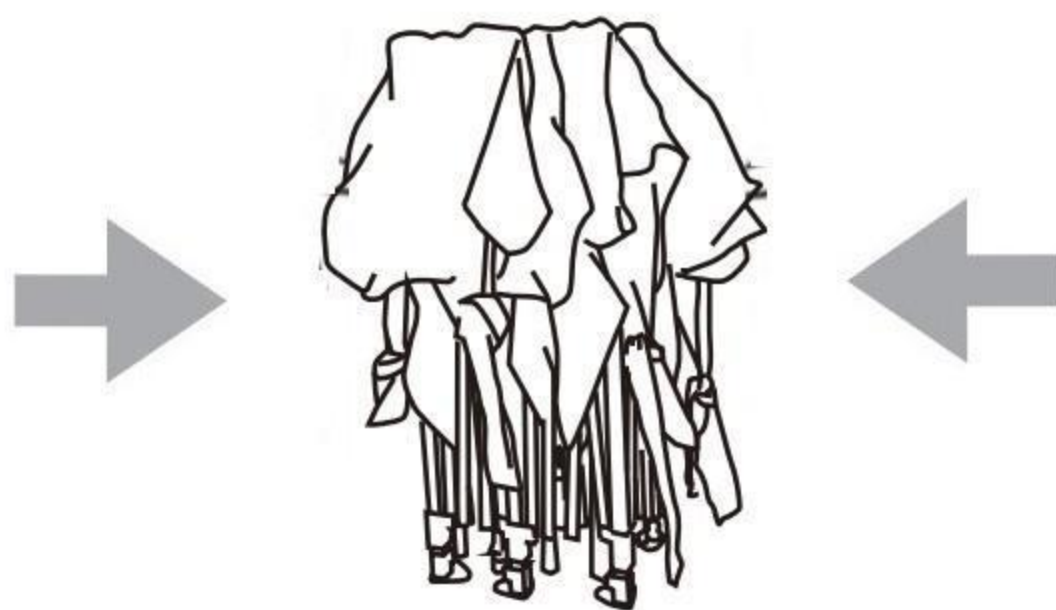

6. Faites glisser le sac de transport sur le cadre fermé et fermez la fermeture éclair du sac de transport.

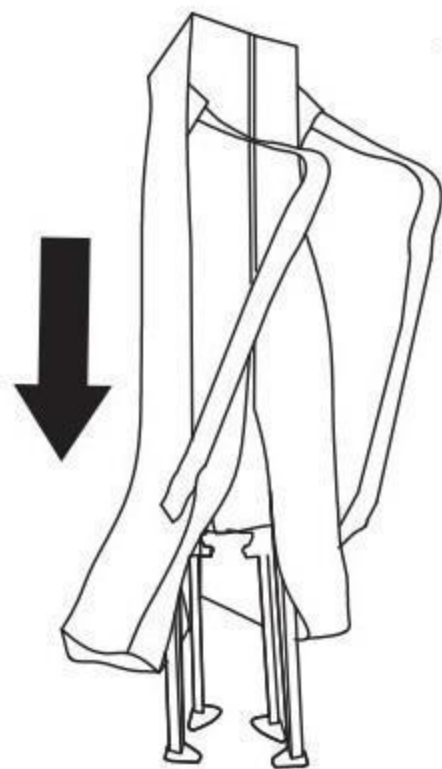

LA CONFEZIONE INCLUDE

Telaio X 1 pz.

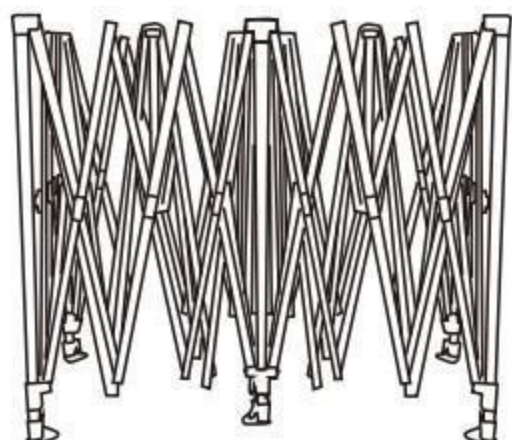

Tettuccio apribile X 1 pz.

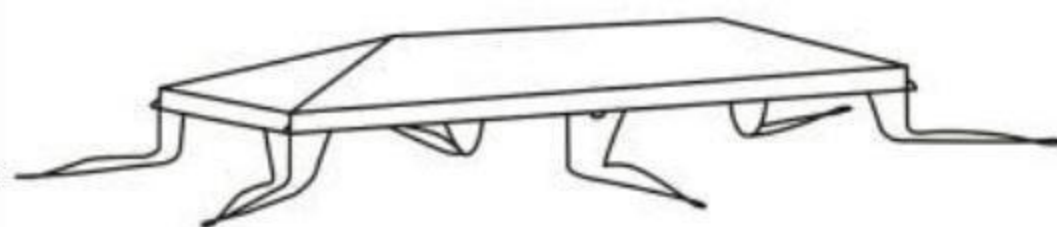

Pareti laterali con finestra
X 4 pezzi

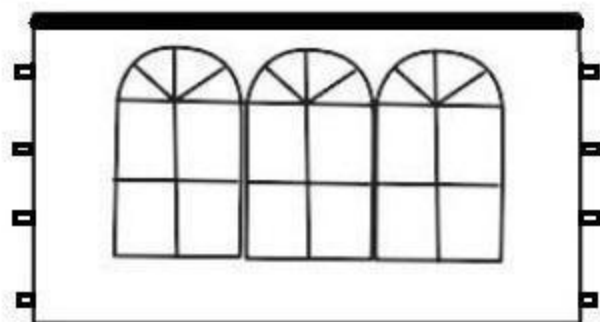

Pareti laterali con cerniera
X 2 pezzi

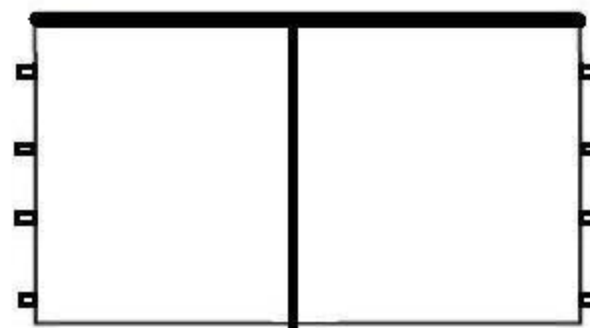

Palo X 12 pezzi

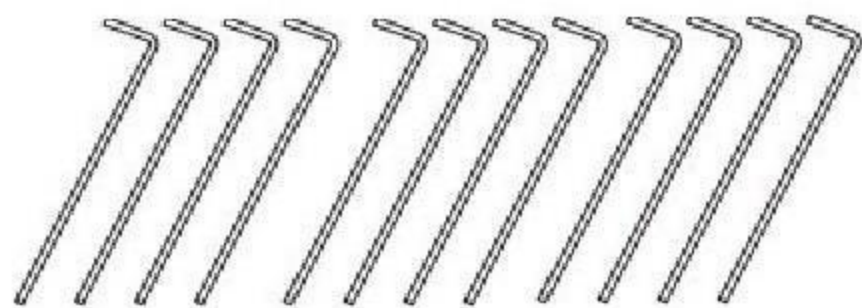

Corda X 6 pezzi



Borsa per il trasporto X 1 pz.

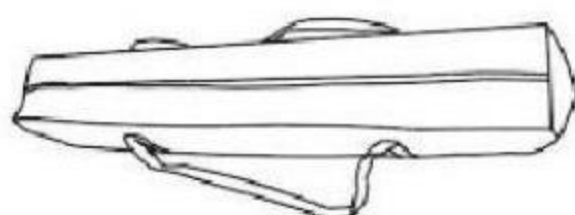

1. APERTURA DEL TELAIO DEL TETTuccio

- Con una persona su ciascuna estremità, sollevare e separare parzialmente il telaio del tettuccio.

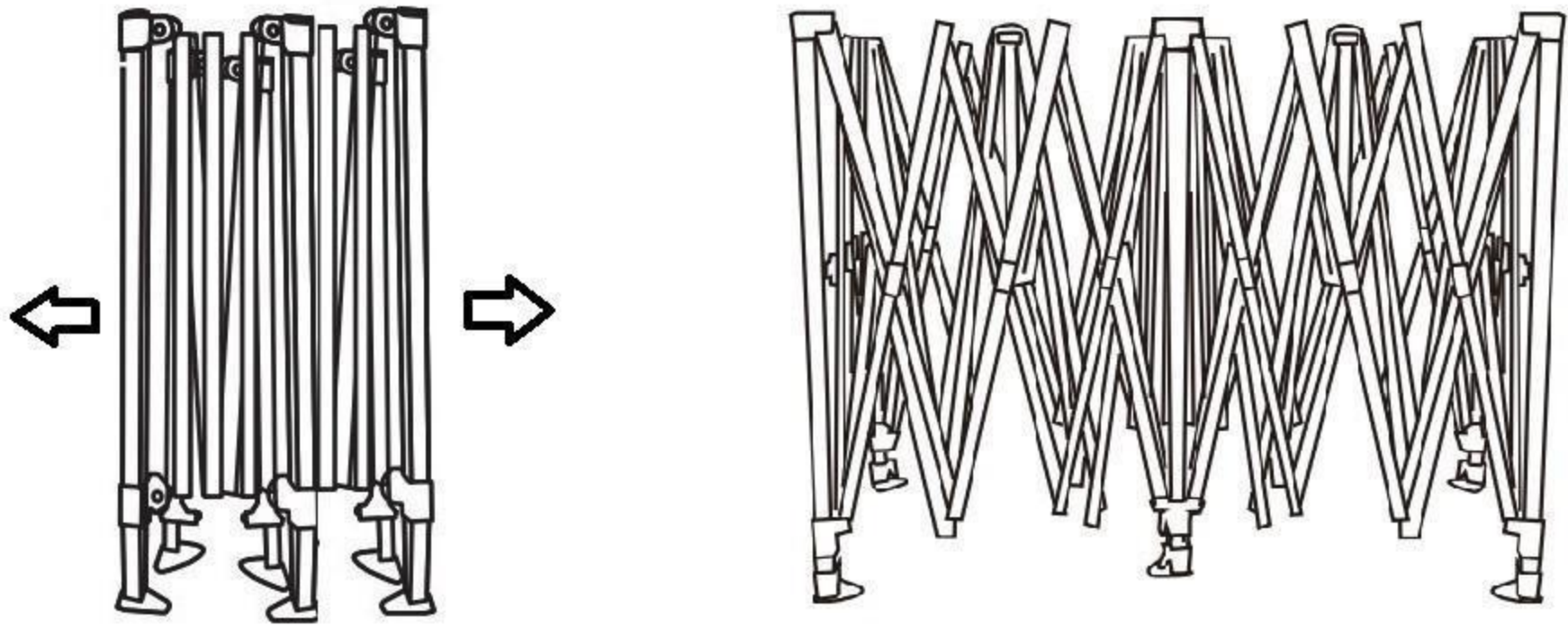

2. FISSAGGIO DELLA PARTE SUPERIORE DEL TETTuccio

- Aprire la parte superiore del tettuccio e posizionarla sopra il telaio.
- Fissare la parte superiore del tettuccio agli angoli del telaio utilizzando il nastro adesivo in nylon.

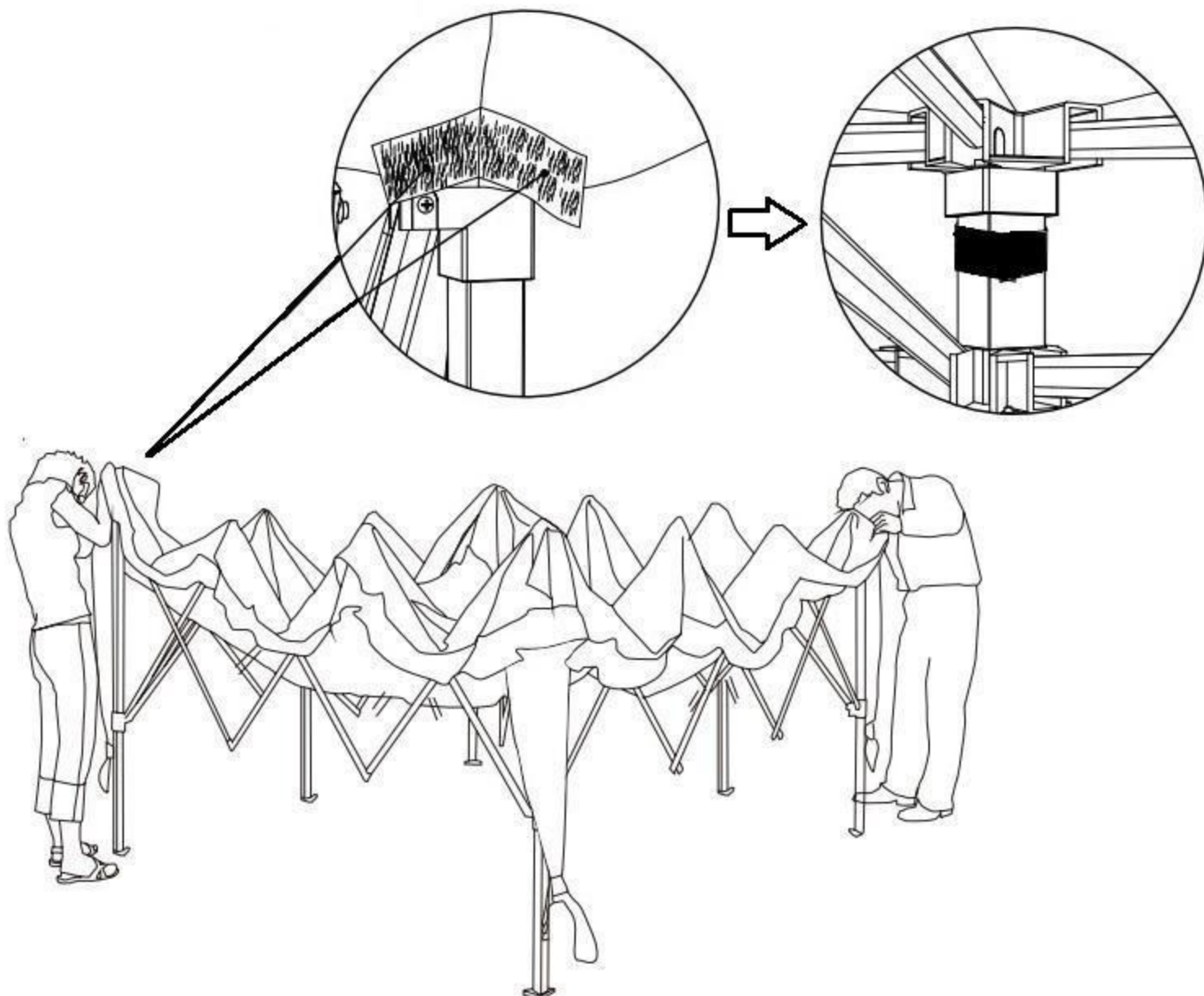

3. BLOCCAGGIO DEL TELAIO

- Da sotto il tettuccio, posizionare una mano sul telaio superiore e utilizzare l'altra mano per spingere il mozzo centrale verso l'alto fino a quando non scatta nel palo centrale.
- Completare il fissaggio del tettuccio grande all'interno del telaio utilizzando il nastro adesivo in nylon.

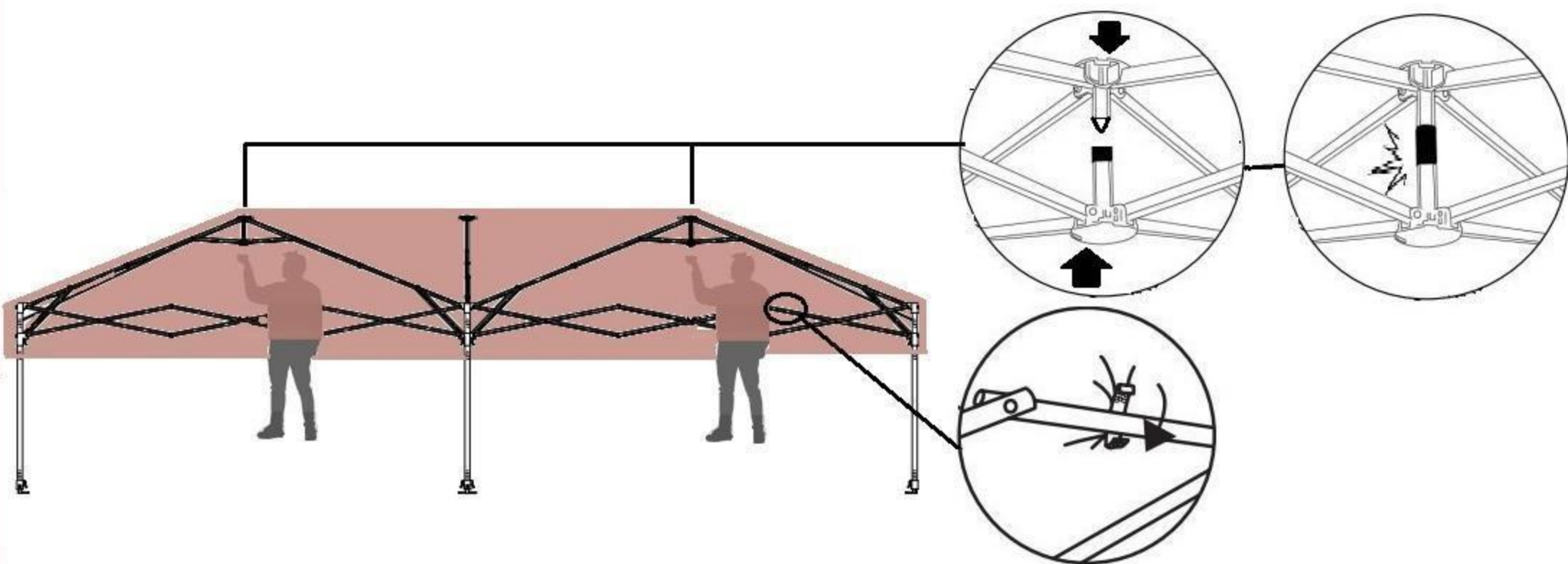

4. REGOLAZIONE DELL'ALTEZZA DEL TETTUCCIO

- Premere il pulsante rosso su ciascuna gamba e sollevare o abbassare per regolare l'altezza del tettuccio.
- Fissare i ganci di ferro alle gambe del telaio.

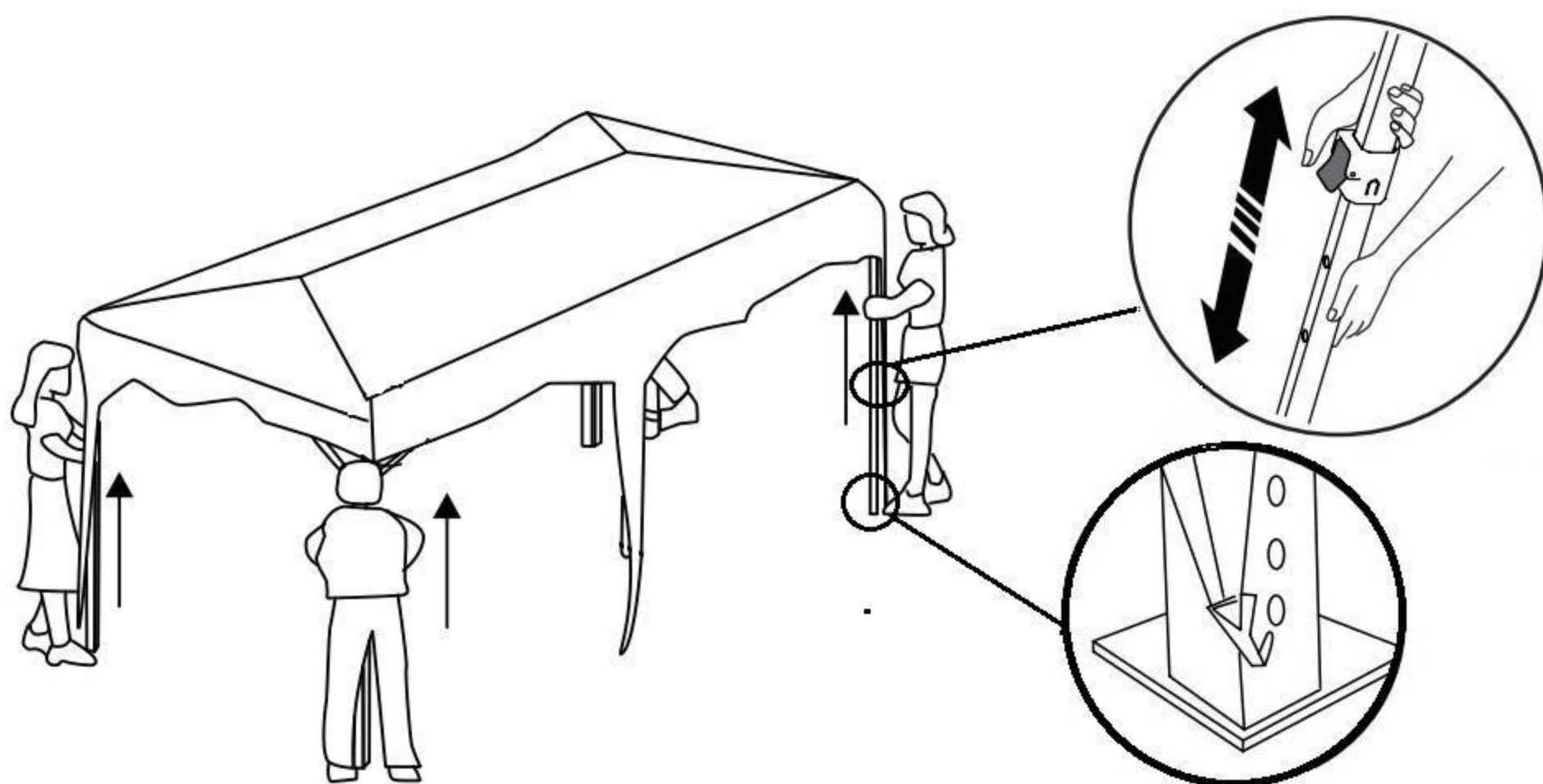

5. Fissaggio delle pareti laterali

- Fissare le pareti laterali sollevando il nastro adesivo in nylon.

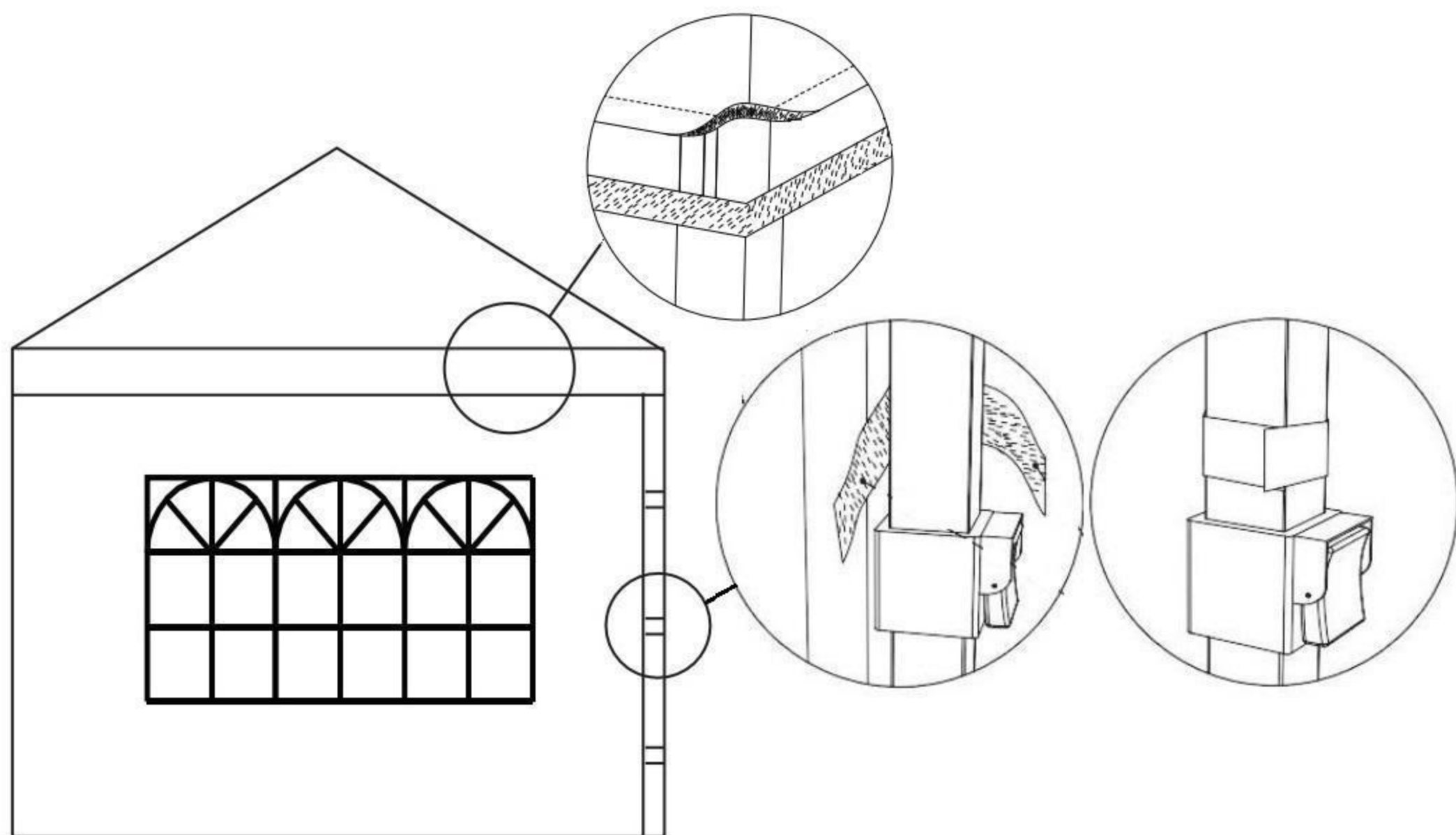

6. FISSAGGIO DEL TETTO

- Inserire un picchetto nella base di ciascuna gamba del tetto.
- Fissare sei picchetti al terreno. Legare le corde pre-fissate ai picchetti nel terreno.

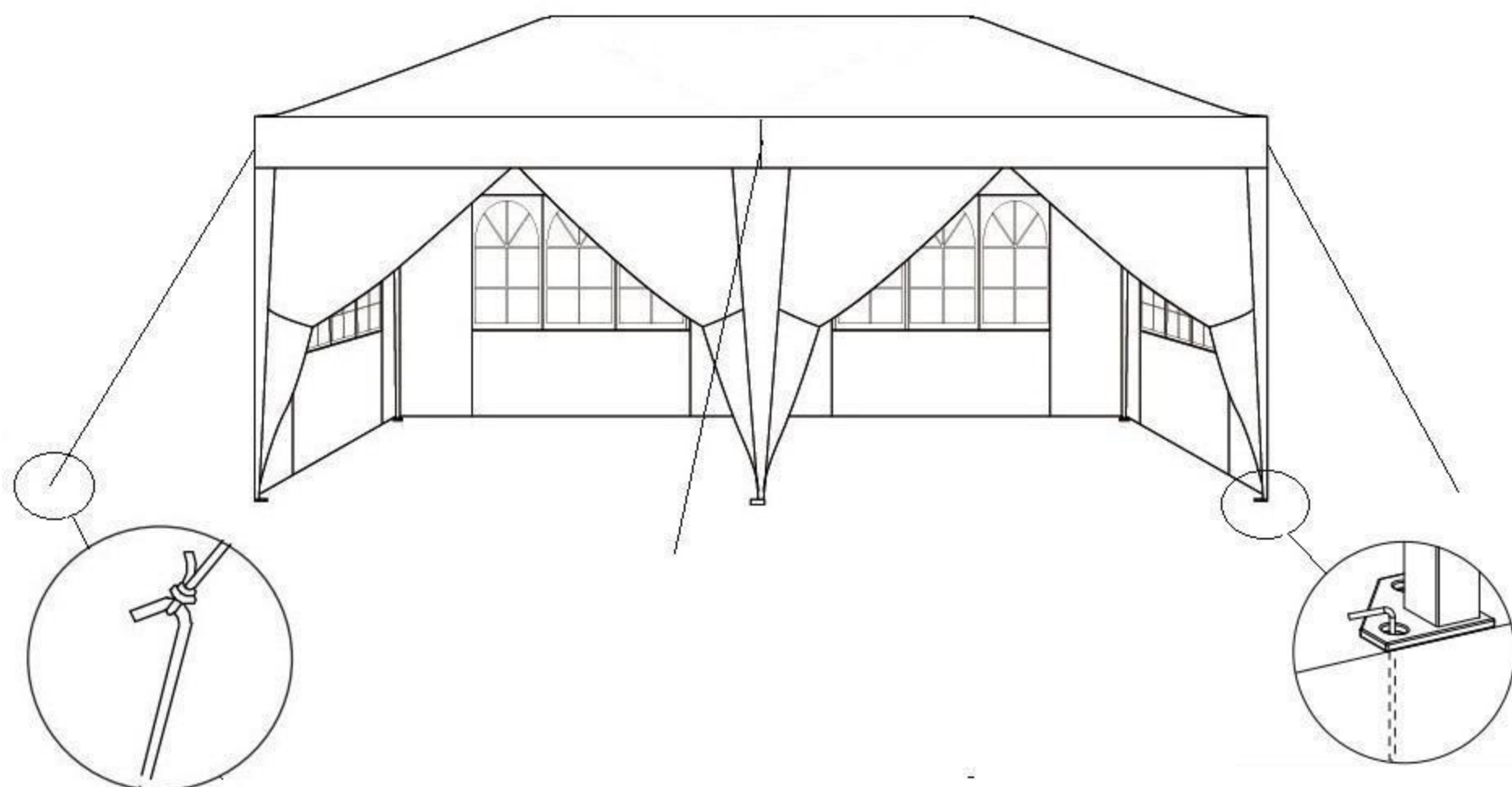

Smontaggio del tettuccio

1 RIMOZIONE DEI PICCHETTI E RITRAZIONE DELLE GAMBE

- Estrarre tutti i picchetti dal terreno.

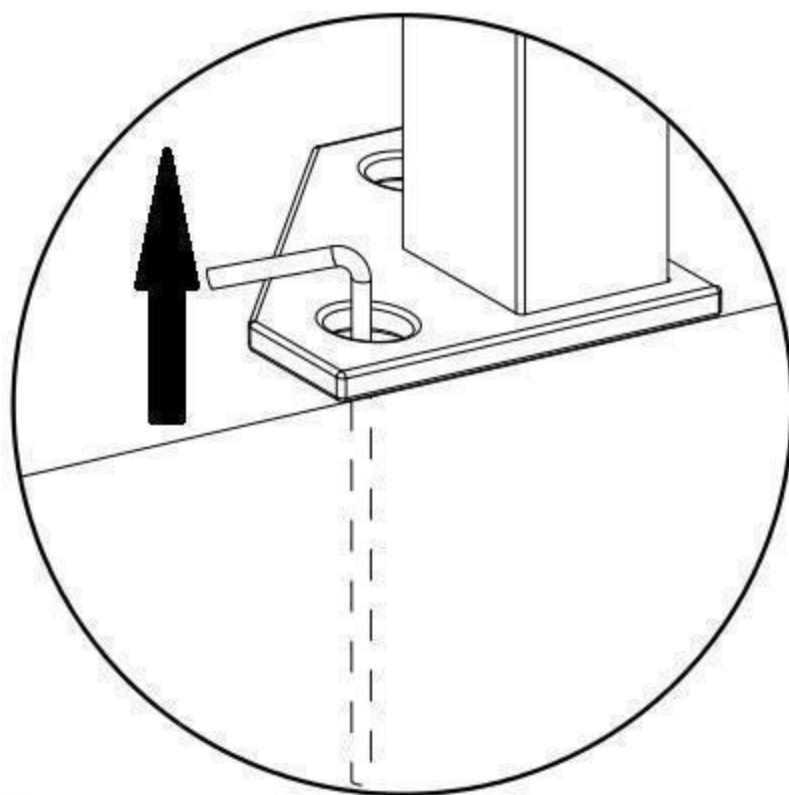

2. Rimuovere le pareti laterali.

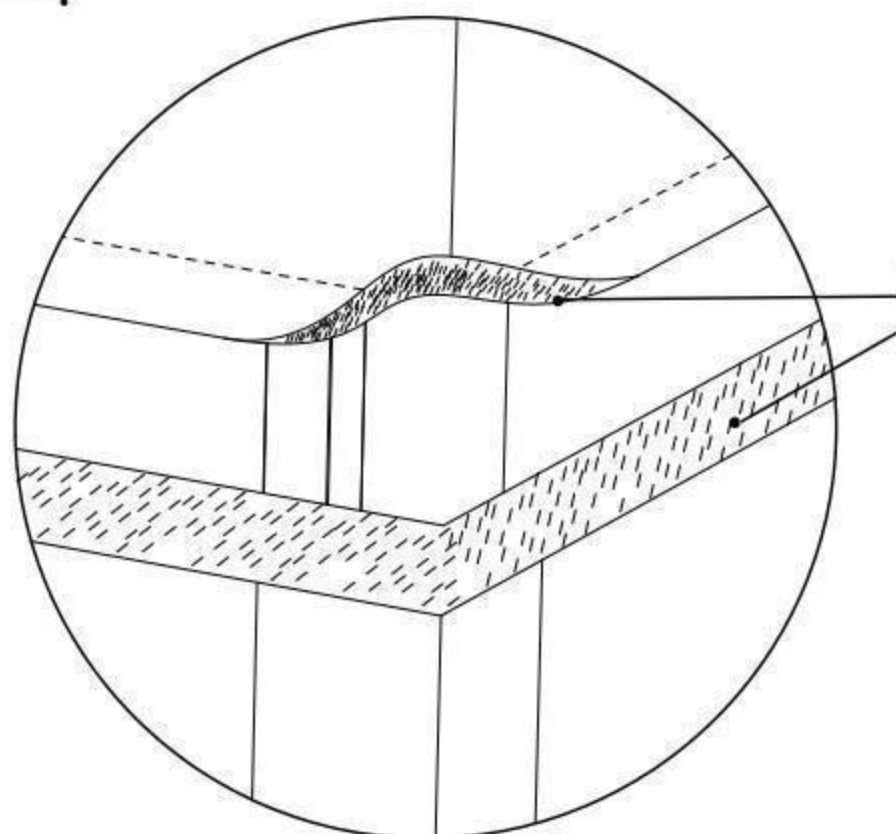

nastro adesivo in nylon.

3. Premere il pulsante su ciascuna gamba e ritrarre le gambe alla loro altezza originale.

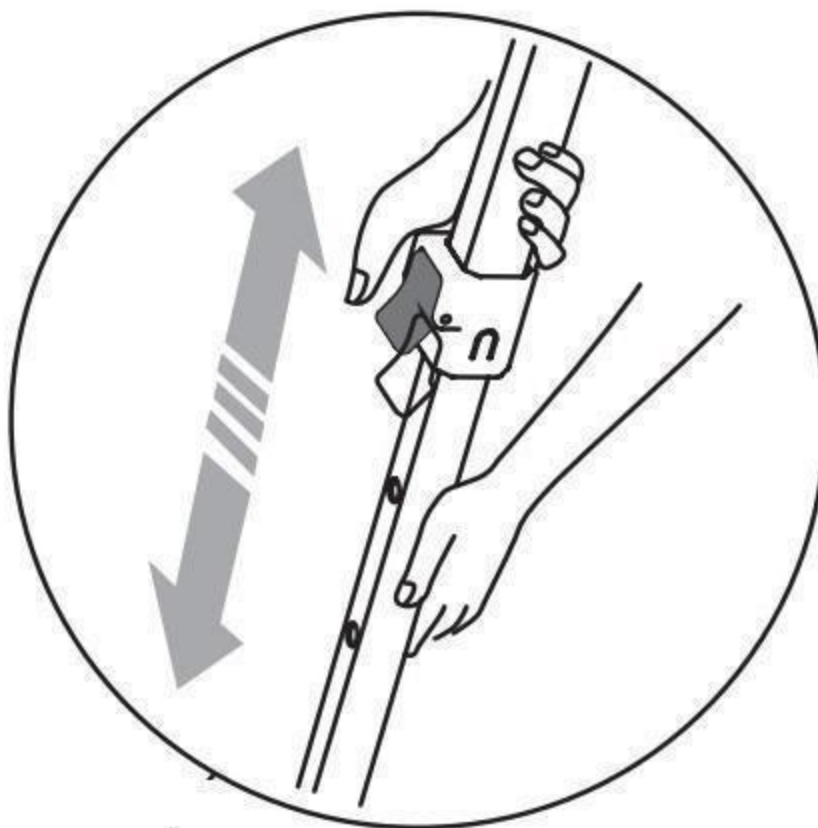

4. SBLOCCARE IL BLOCCO CENTRALE

- Entrare nella parte inferiore della tettoia, premere il pulsante rosso di blocco. Tirare verso il basso il mozzo centrale fino a separarlo dal palo centrale.

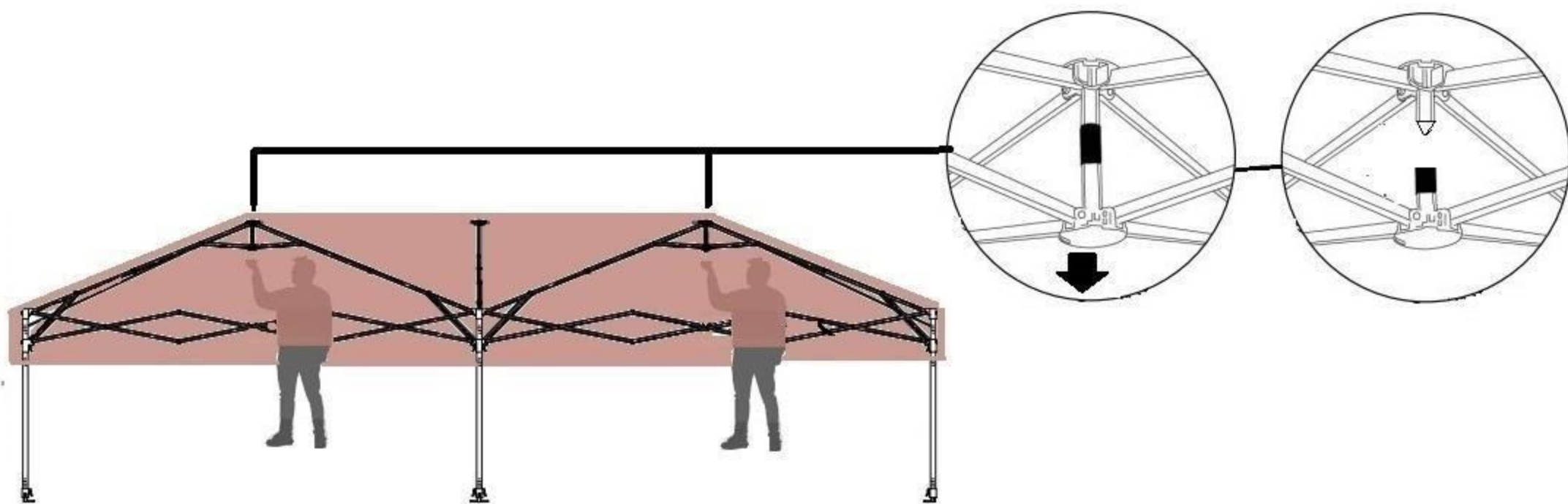

- 5. Spingere verso l'interno fino a chiudere completamente il telaio.

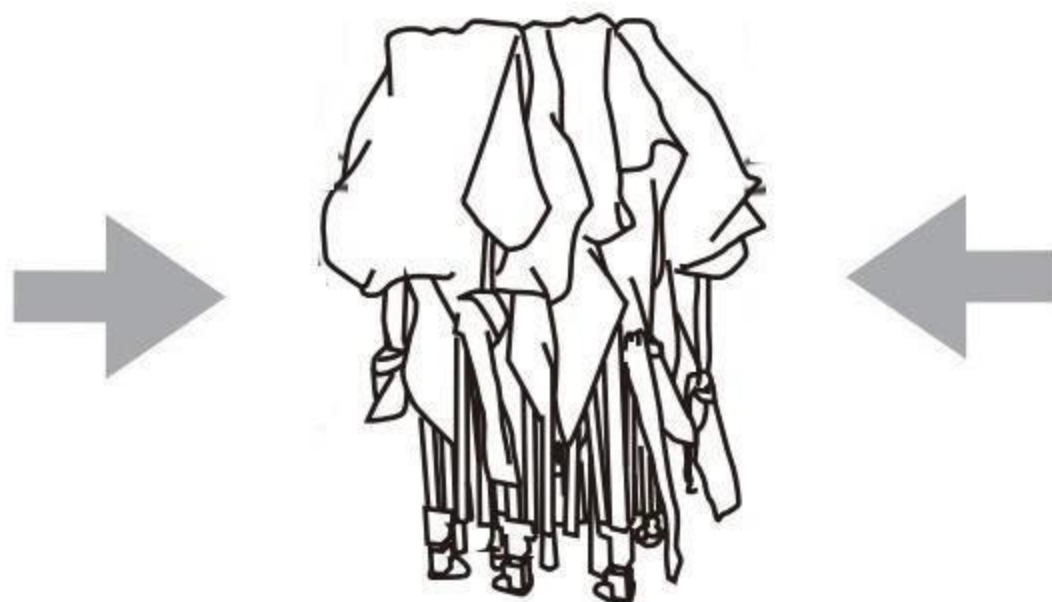

- 6. Far scorrere la borsa di trasporto sul telaio chiuso e chiudere la cerniera della borsa di trasporto.

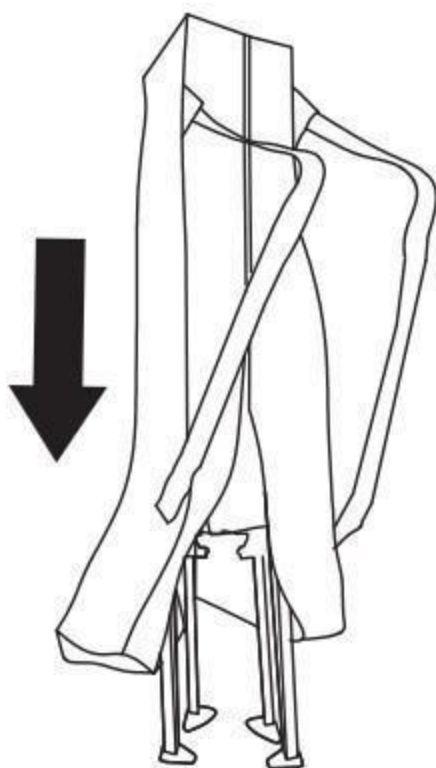

EL PAQUETE INCLUYE

Marco X 1 unidad

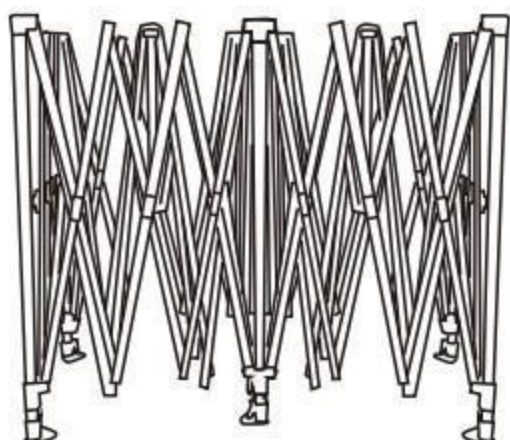

Techo de lona X 1 unidad

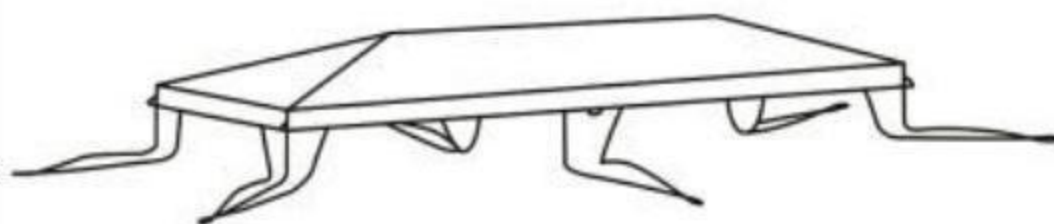

Paredes laterales con ventana
X 4 unidades

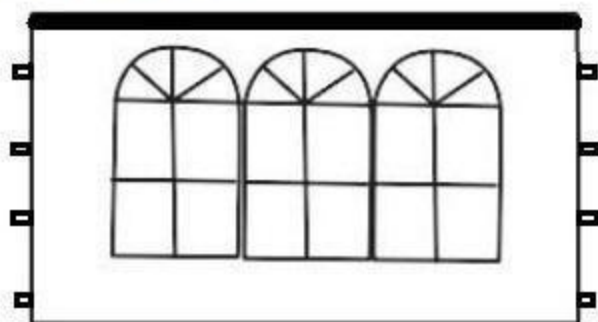

Paredes laterales con cremallera
X 2 unidades

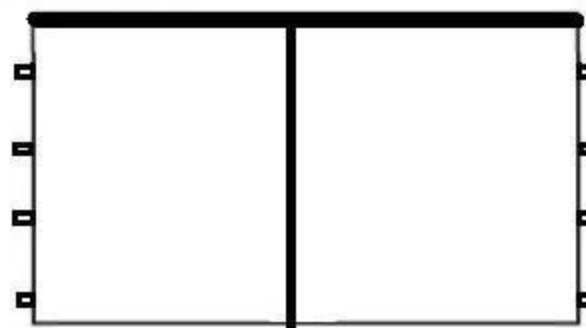

Estaca X 12 unidades

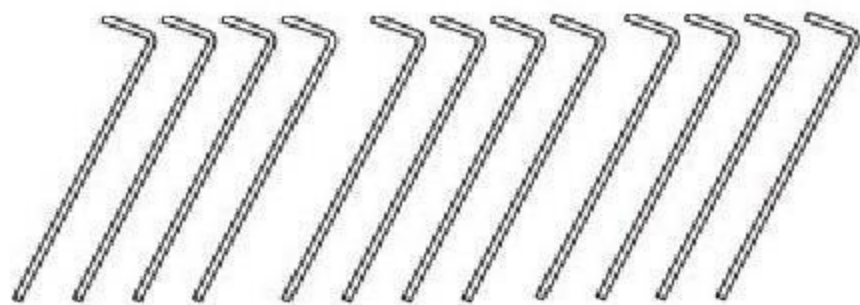

Cuerda X 6 unidades



Bolsa de transporte X 1 unidad

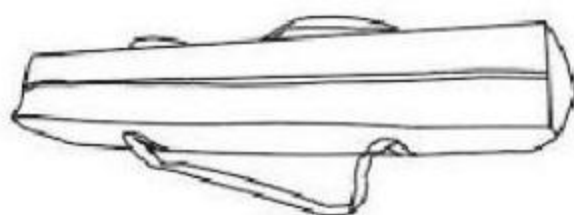

1. ABRIR EL MARCO DE LA CAPOTA

- Con una persona en cada extremo, levante y separe parcialmente el marco de la capota.

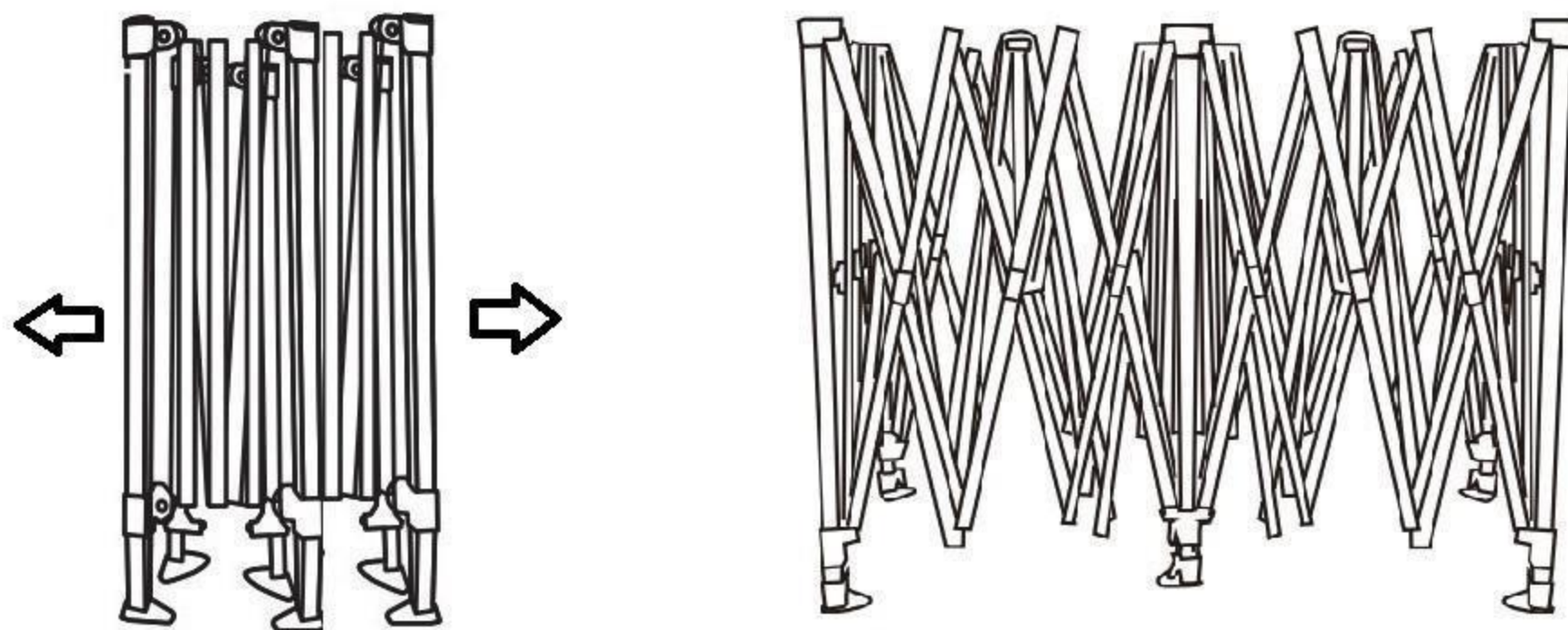

2. FIJAR LA PARTE SUPERIOR DE LA CAPOTA

- Despliegue la parte superior de la capota y colóquela sobre el marco de la capota.
- Fije la parte superior de la capota a las esquinas del marco de la capota con la cinta adhesiva de nailon.

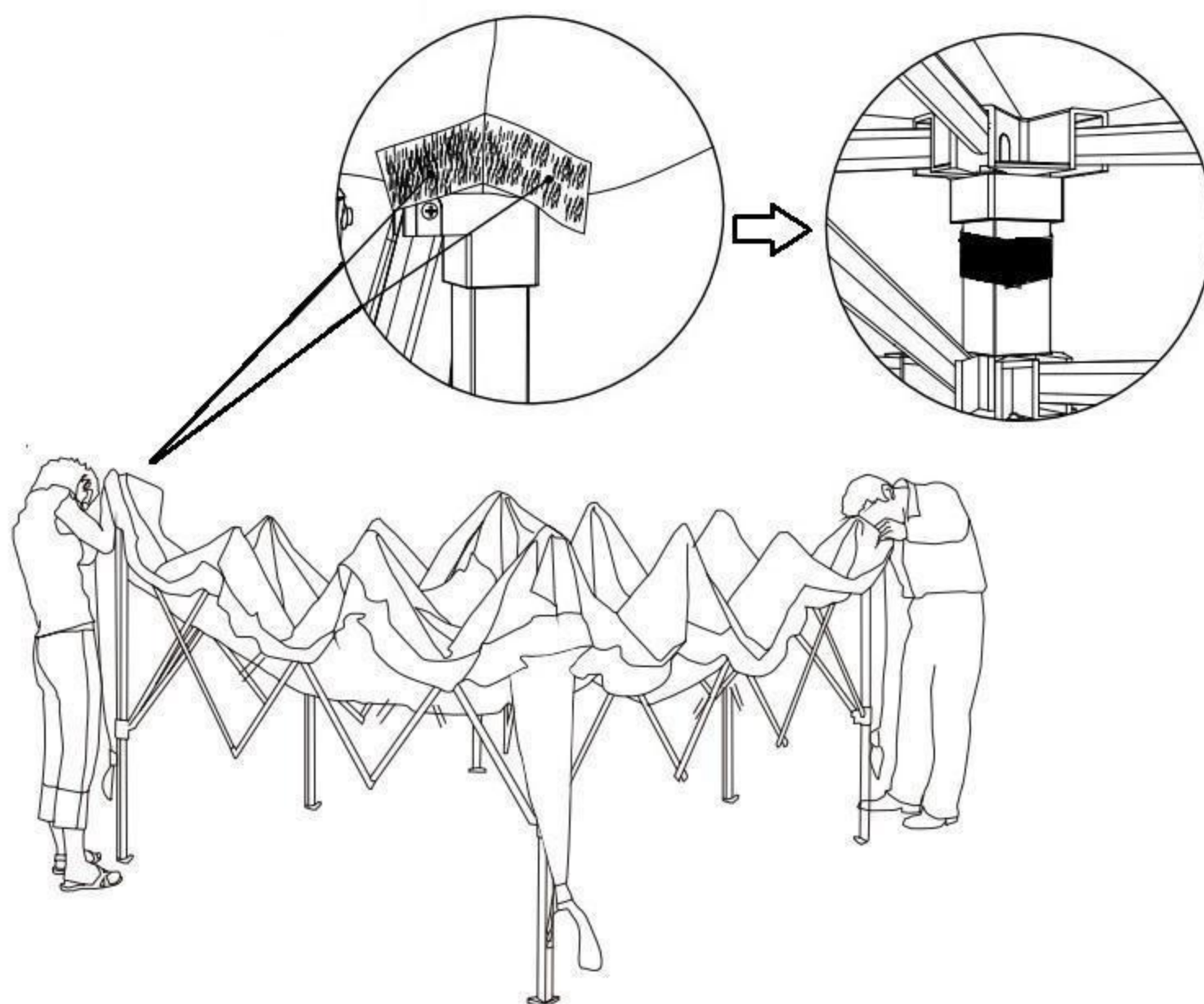

3. BLOQUEAR EL MARCO

- Desde debajo del toldo, coloque una mano en el marco superior y utilice la otra mano para empujar el eje central hacia arriba hasta que encaje en el poste central.
- Termine de fijar el toldo grande dentro del marco del toldo con cinta adhesiva de nailon.

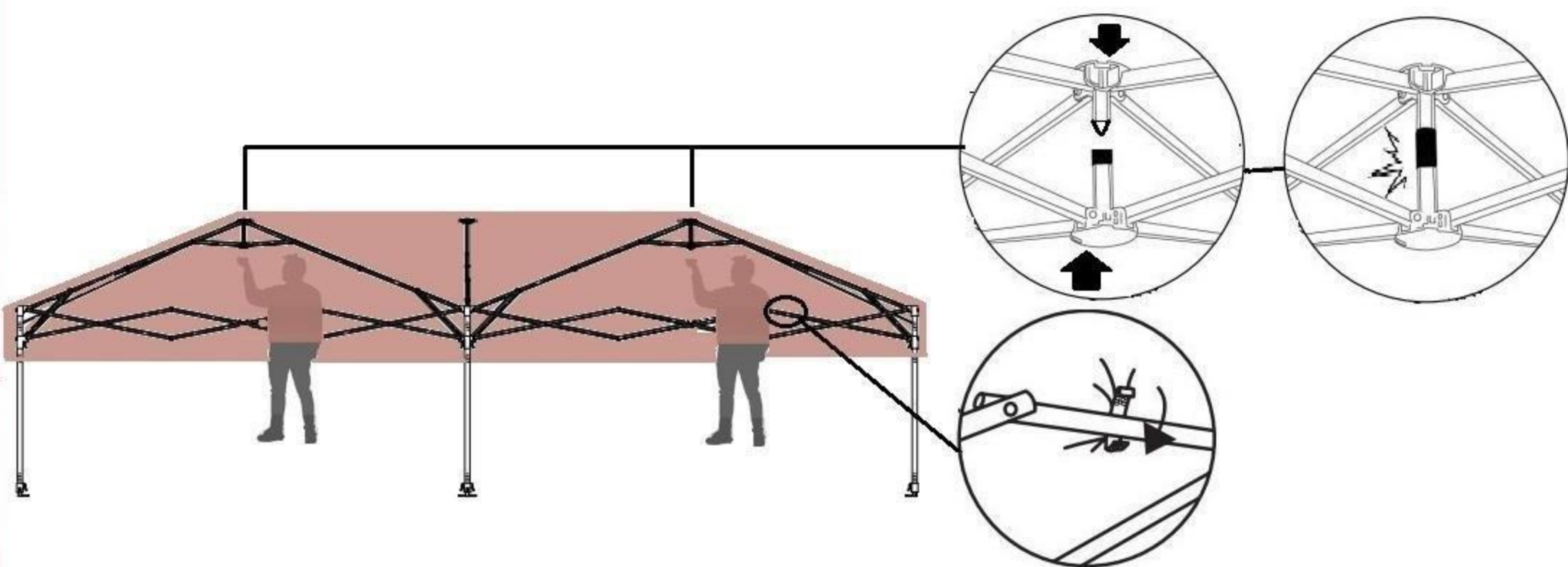

4. AJUSTAR LA ALTURA DEL TOLDOS

- Presione el botón rojo de cada pata y suba o baje para ajustar la altura del toldo.
- Fije los ganchos de hierro a las patas del armazón.

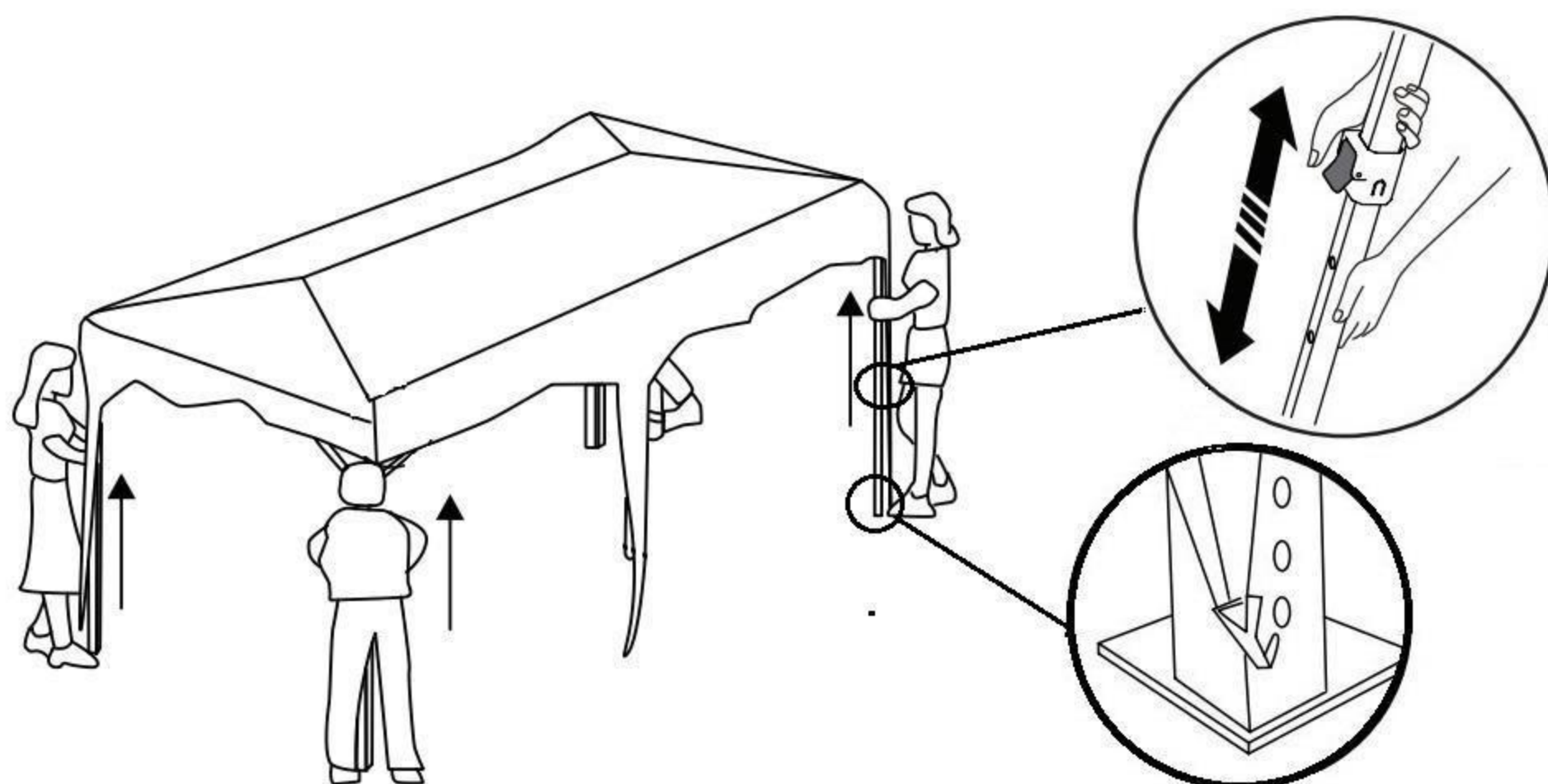

5. Fijación de las paredes laterales

- Fije las paredes laterales levantando la cinta adhesiva de nailon.

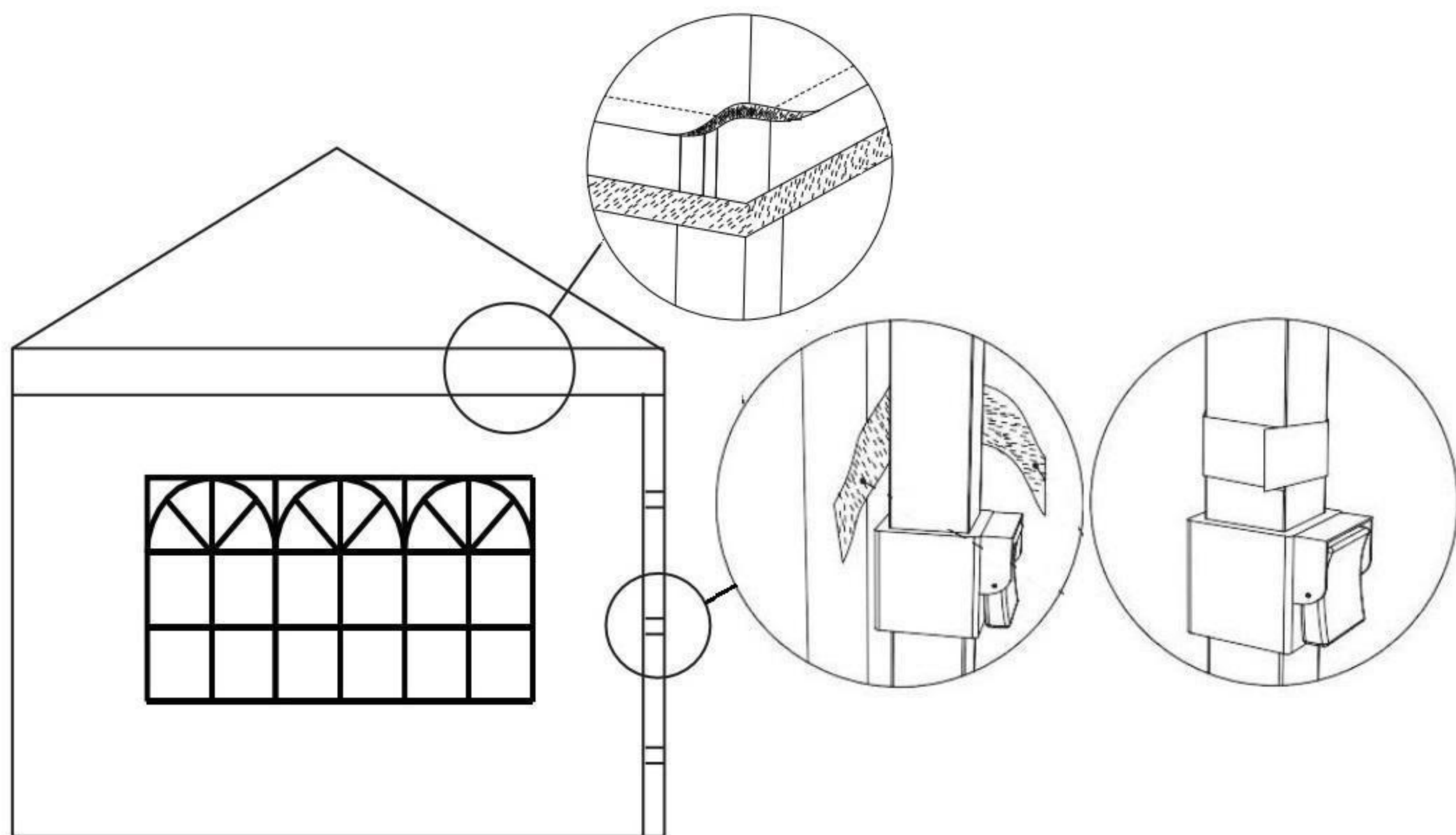

6. FIJACIÓN DE LA TOLDOS EN SU LUGAR

- Inserte una estaca en la base de cada pata de la toldo.
- Fije seis estacas al suelo. Ate las cuerdas preinstaladas a las estacas clavadas en el suelo.

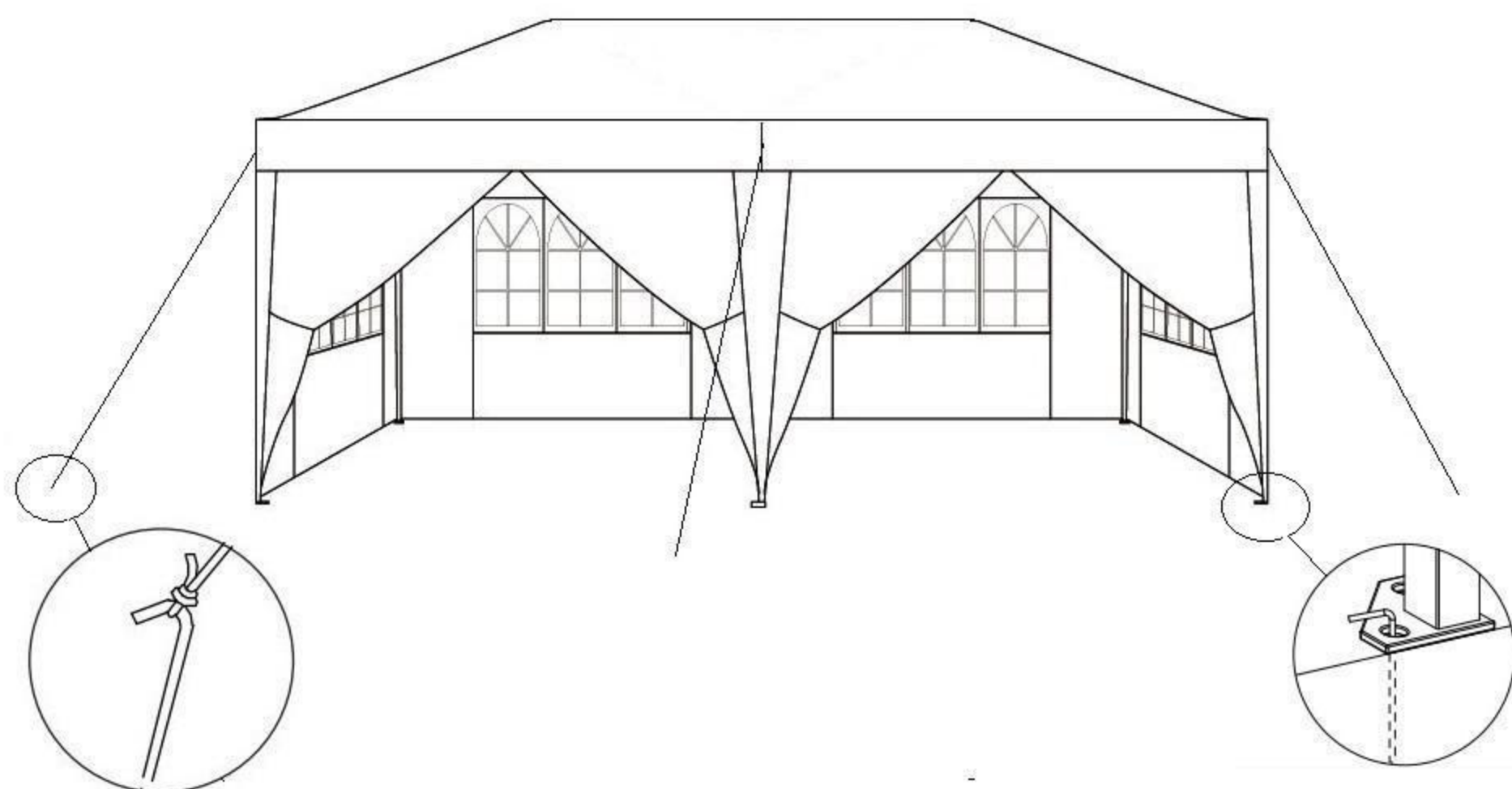

Desmontaje del toldo

1 RETIRAR LAS ESTACAS Y RETRACTAR LAS PATAS

- Extraiga todas las estacas del suelo.

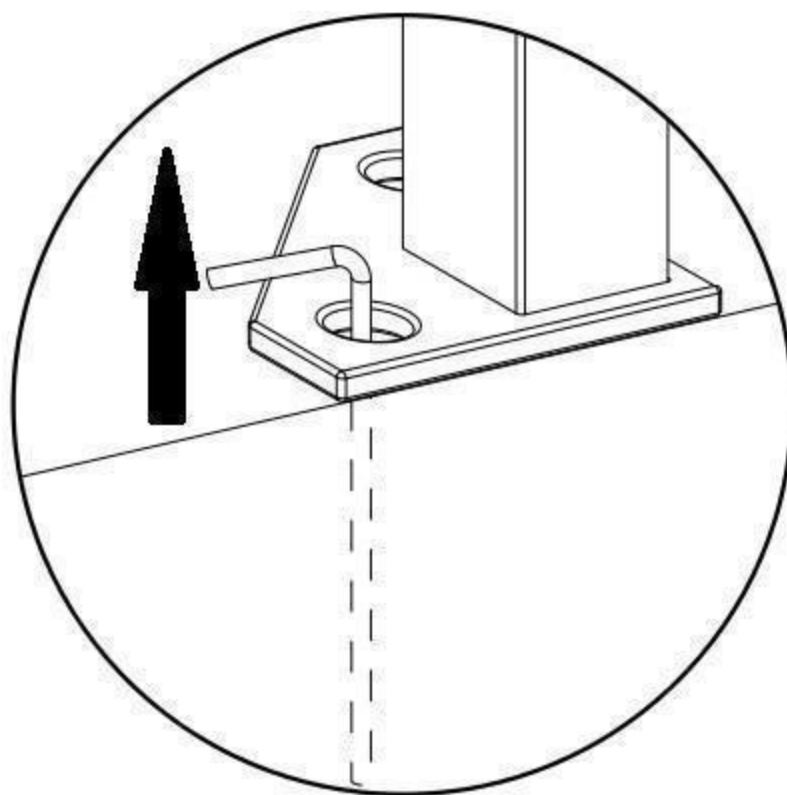

2. Retirar las paredes laterales

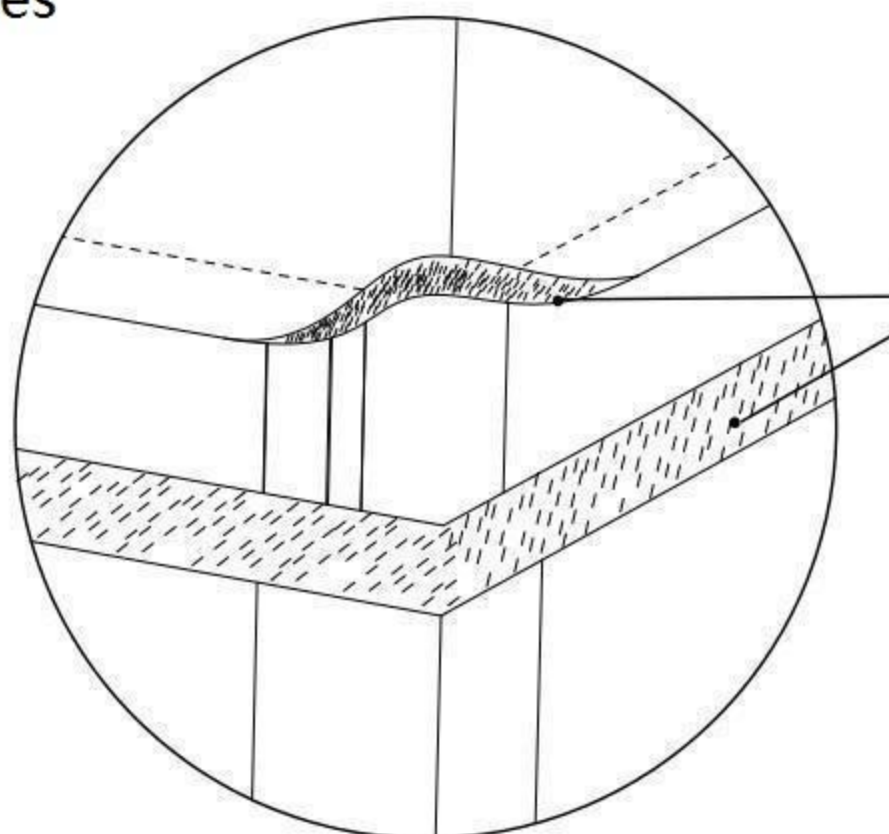

cinta adhesiva de
nailon.

3. Presione el botón de cada pata y retraiga las patas hasta su altura original.

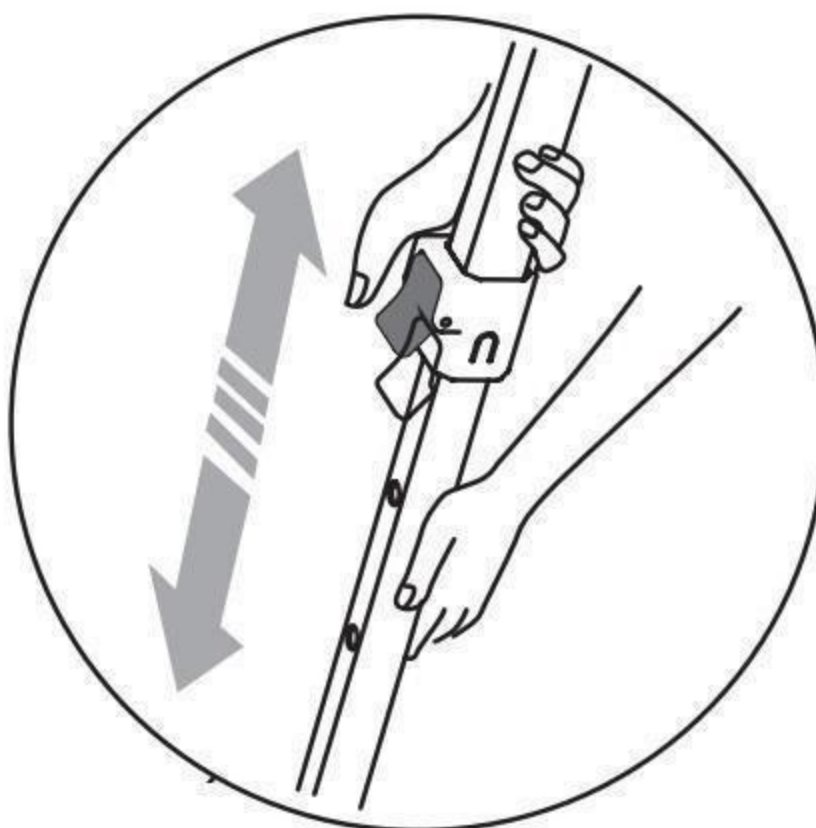

4. DESBLOQUEAR EL CIERRE CENTRAL

□ Entrar por debajo del toldo y pulsar el botón rojo de bloqueo. Tirar hacia abajo del eje central hasta que se separe del poste central.

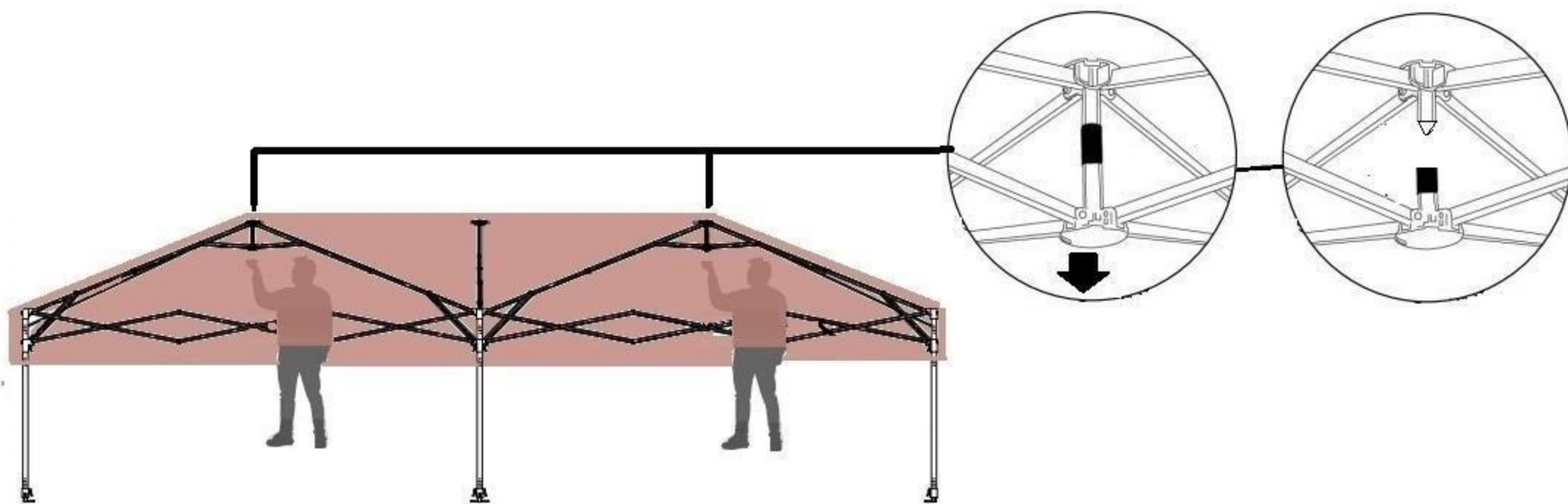

5. Empujar hacia dentro hasta que el armazón quede completamente cerrado.

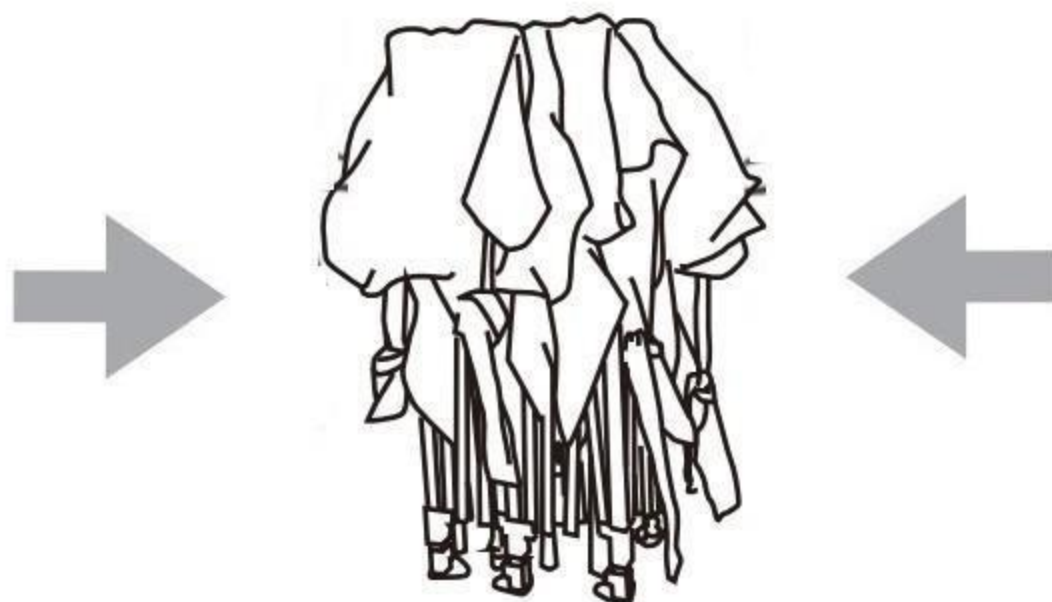

6. Deslizar la bolsa de transporte sobre el armazón cerrado y cerrar la cremallera de la bolsa.

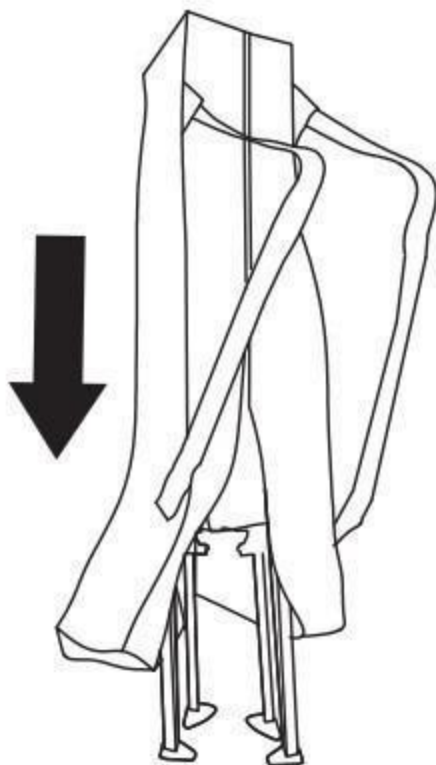

VERPAKKING BEVAT

Frame X 1 stuk

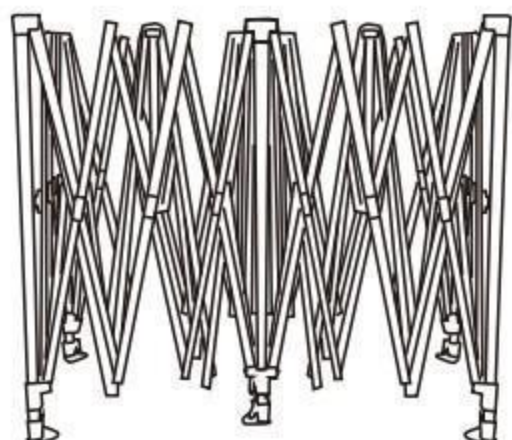

Luifel X 1 stuk

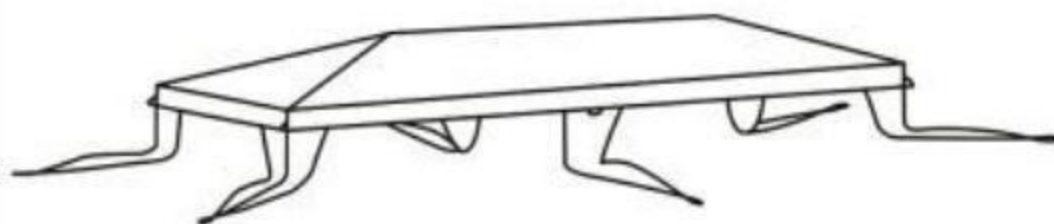

Zijwanden met raam X 4 stuks

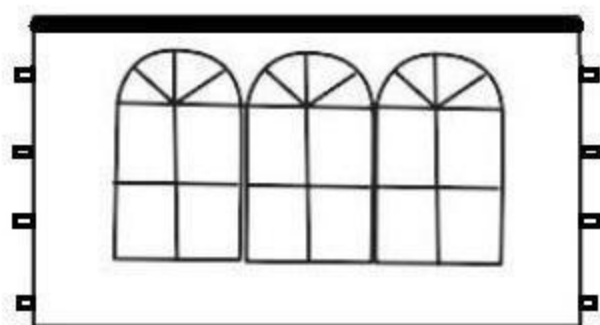

Zijwanden met ritssluiting
X 2 stuks



Stake X 12 stuks

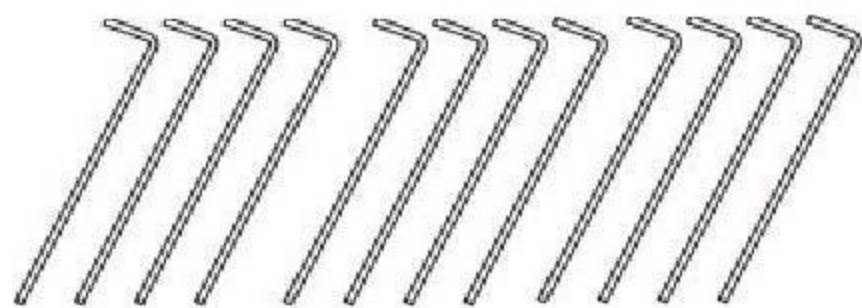

Touw X 6 stuks



Draagtas X 1 stuk

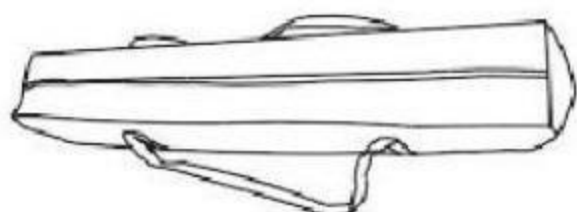

1. HET KAPFRAME OPENEN

- Til het kapframe met een persoon aan elk uiteinde op en trek het gedeeltelijk uit elkaar.

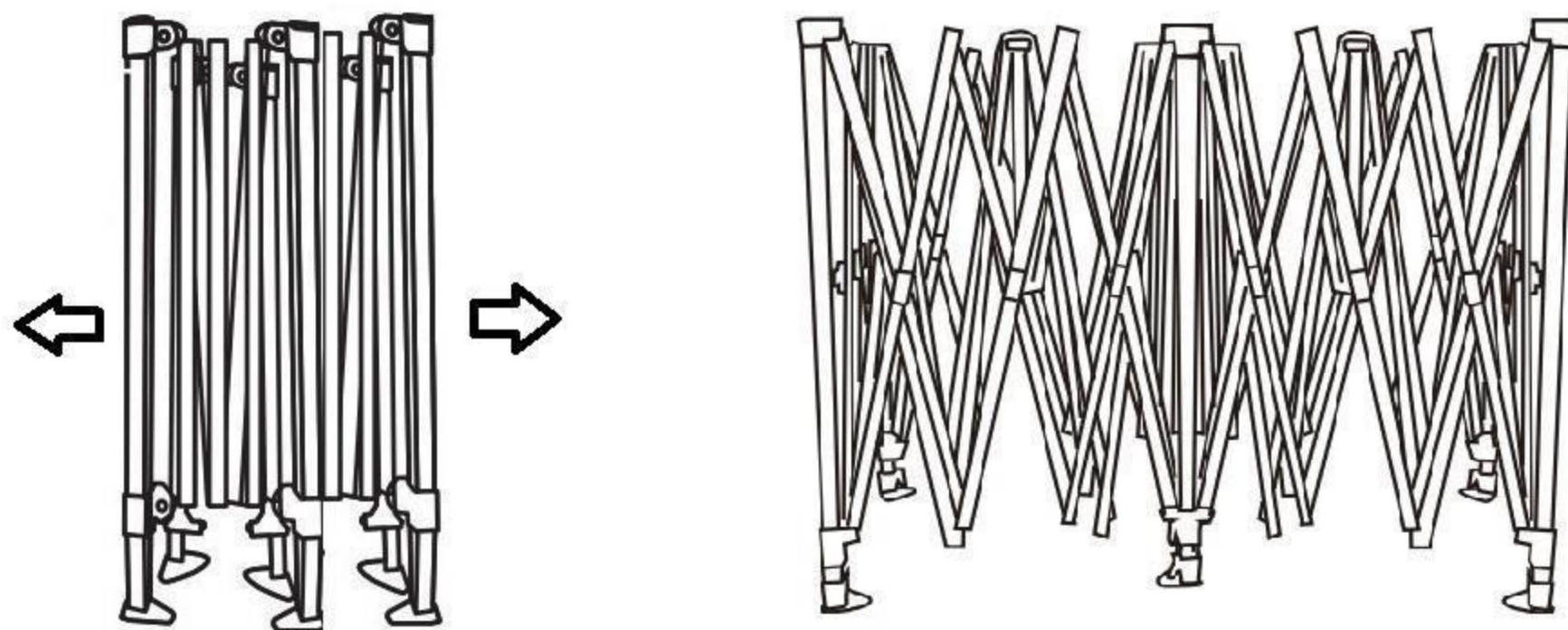

2. DE KAPBOVENKANT BEVESTIGEN

- Vouw de kapbovenkant open en plaats deze bovenop het kapframe.
- Bevestig de kapbovenkant aan de hoeken van het kapframe met behulp van de nylon plakband.

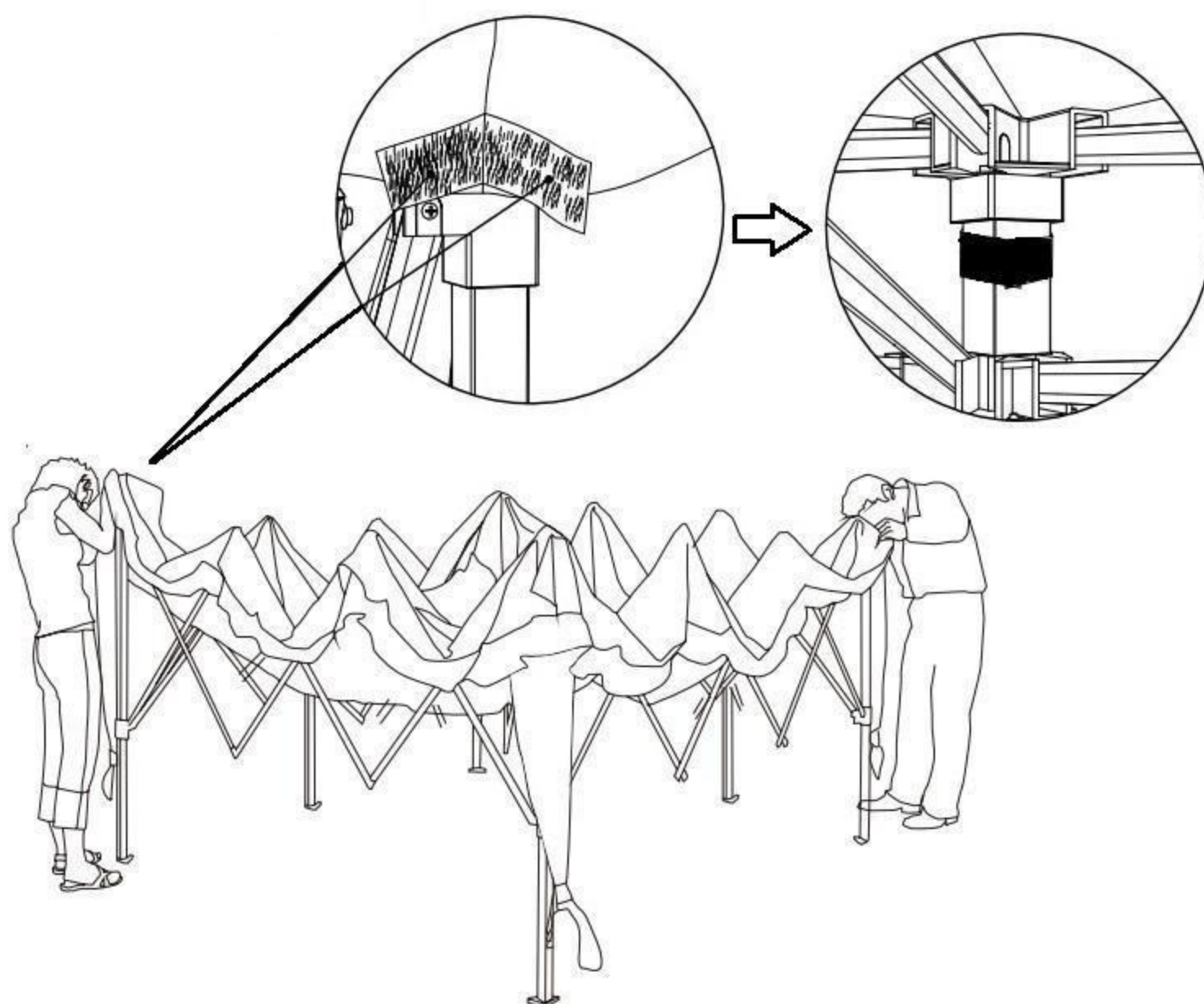

3.HET FRAME VERGRENDELEN

- Plaats vanuit de onderkant van de luifel één hand op het bovenste frame en gebruik de andere hand om de centrale naaf recht omhoog te duwen totdat deze in de centrale paal klikt.
- Bevestig de grote luifel binnen het luifel frame met nylon plakband.

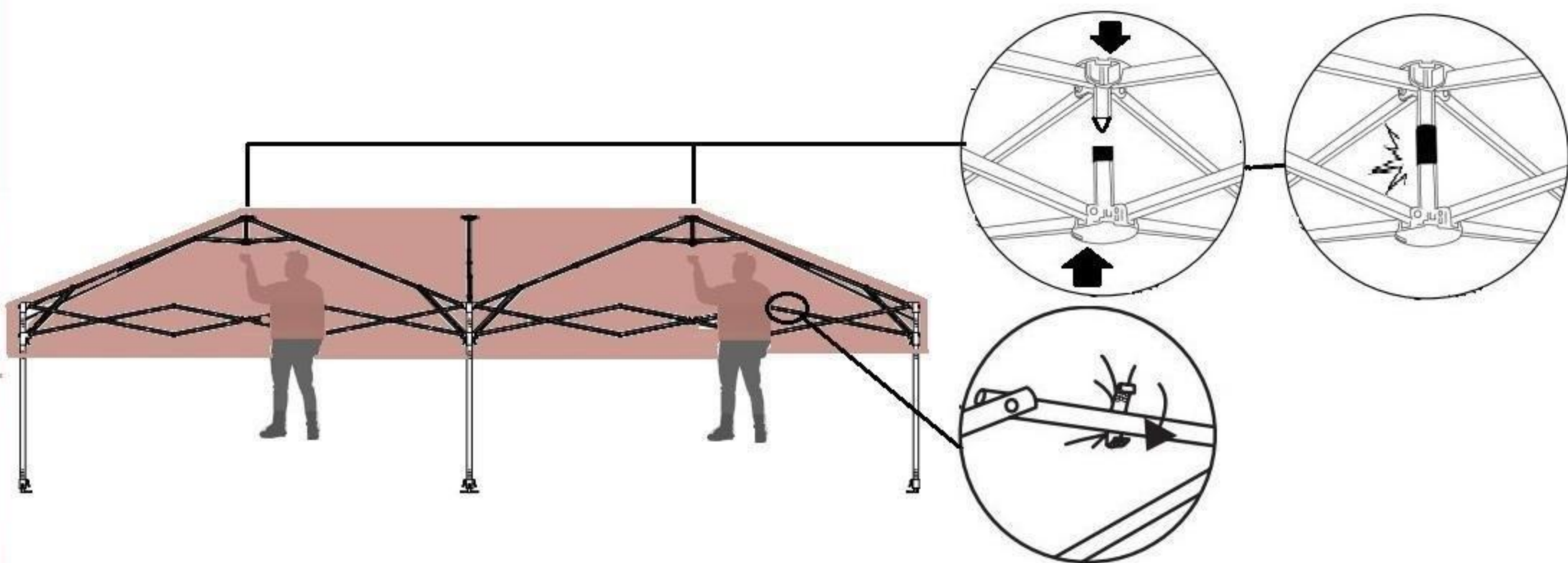

4.DE LUIFELHOOGTE AANPASSEN

- Druk op de rode knop op elke poot en breng deze omhoog of omlaag om de luifelhoogte aan te passen.
- Bevestig de ijzeren haken aan de poten van het frame.

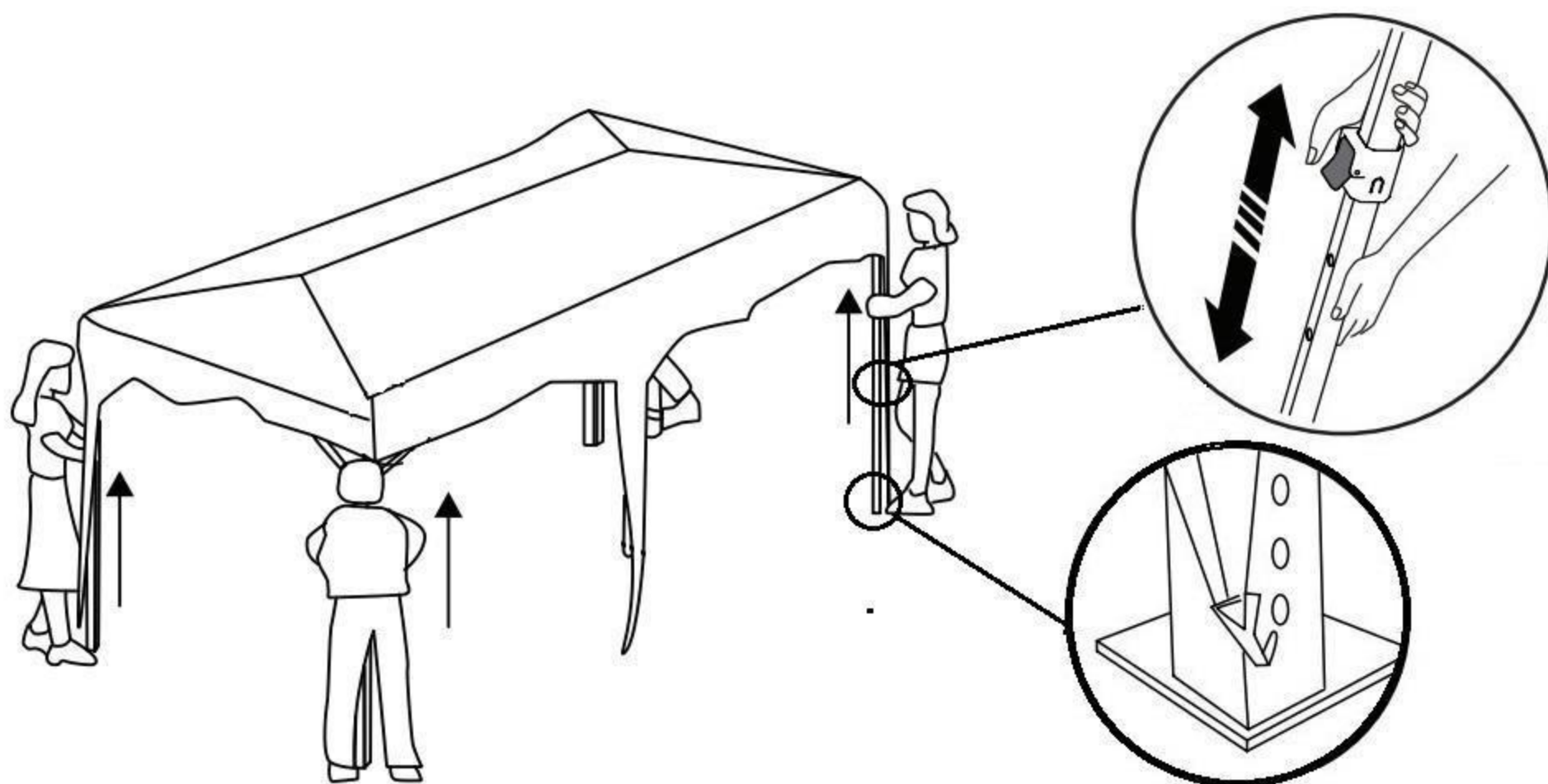

5. De zijwanden bevestigen

- Bevestig de zijwanden door de nylon plakband omhoog te trekken.

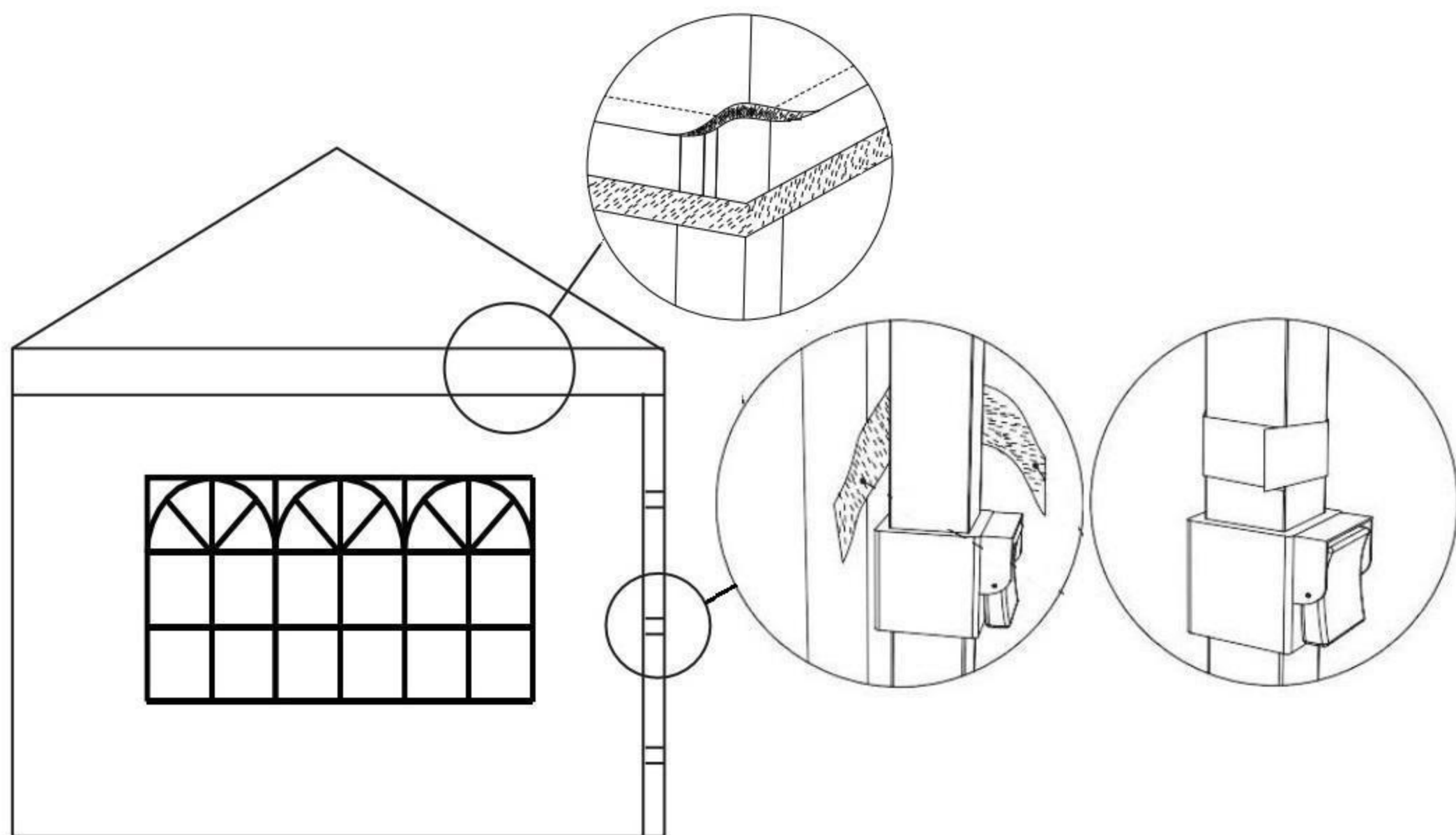

6. DE LUIFEL OP ZIJN PLAATS BEVESTIGEN

- Steek een haring in de voet van elke luifelpoot.
- Zet zes haringen vast in de grond. Bind de vooraf bevestigde touwen vast aan de haringen in de grond.

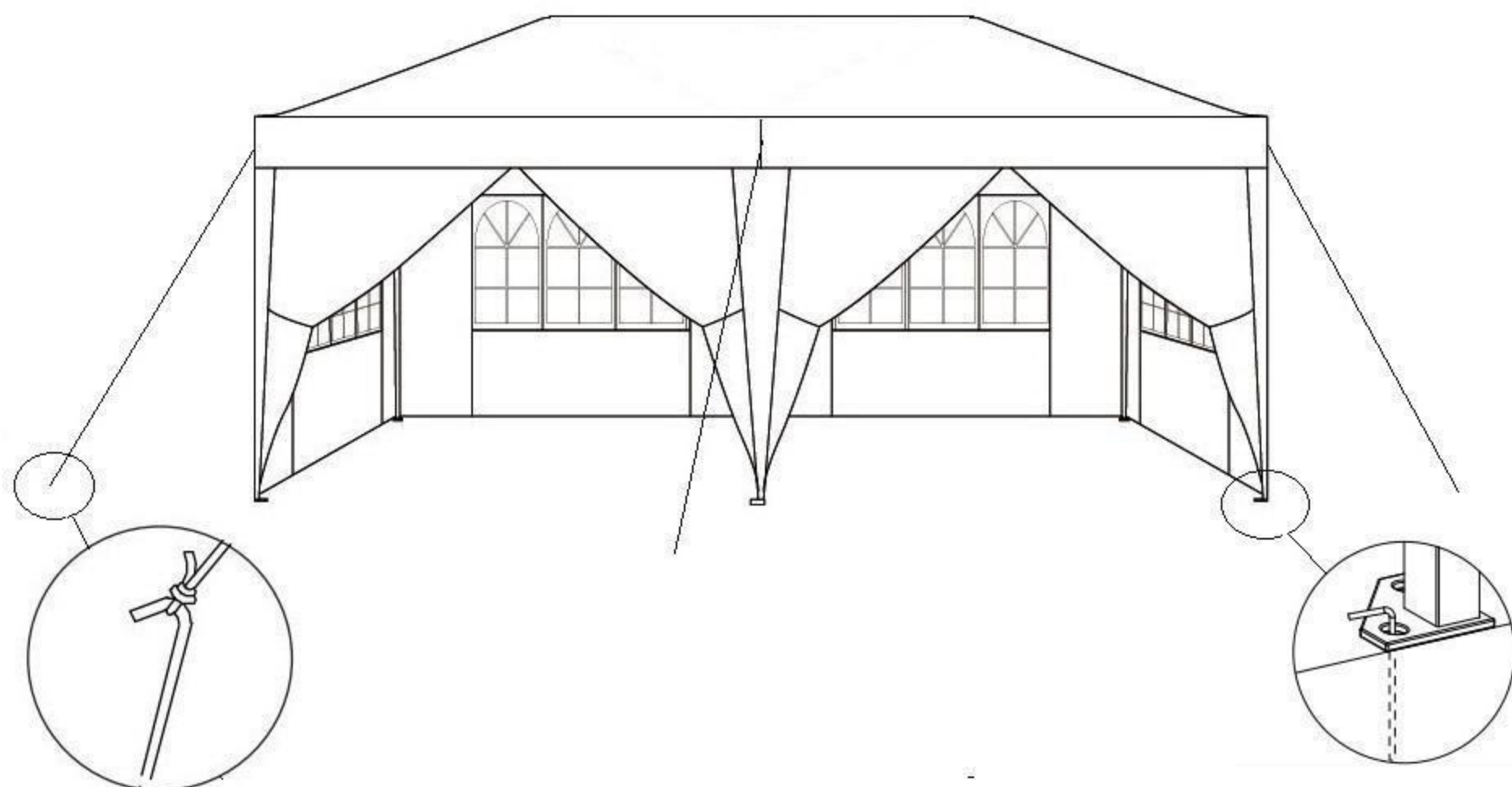

De luifel afbreken

1. DE HARINGEN VERWIJDEREN EN DE POTEN INTRUKKEN

- Trek alle haringen uit de grond.

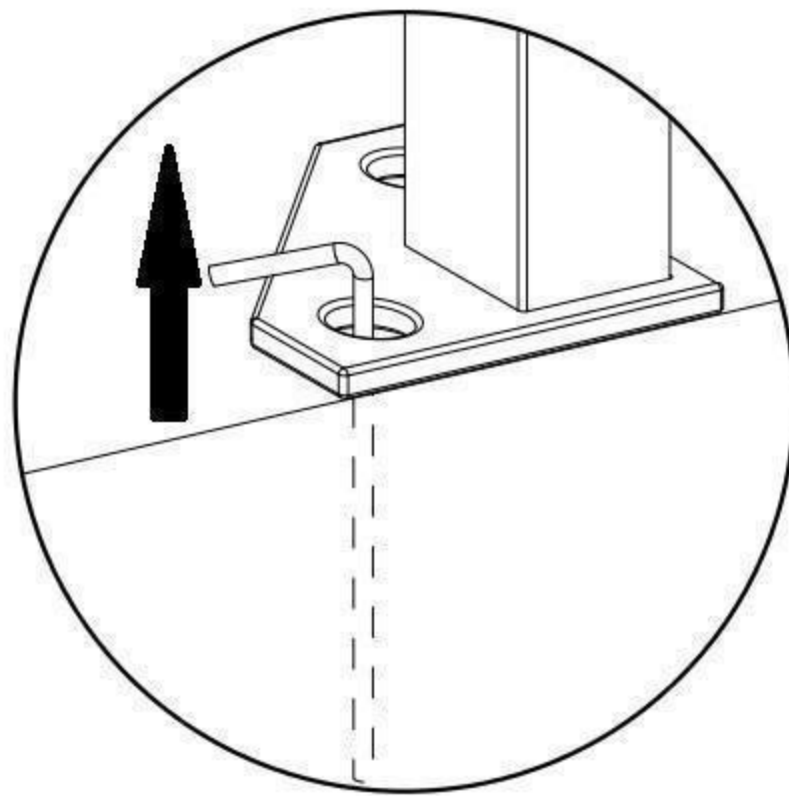

2. De zijwanden verwijderen.

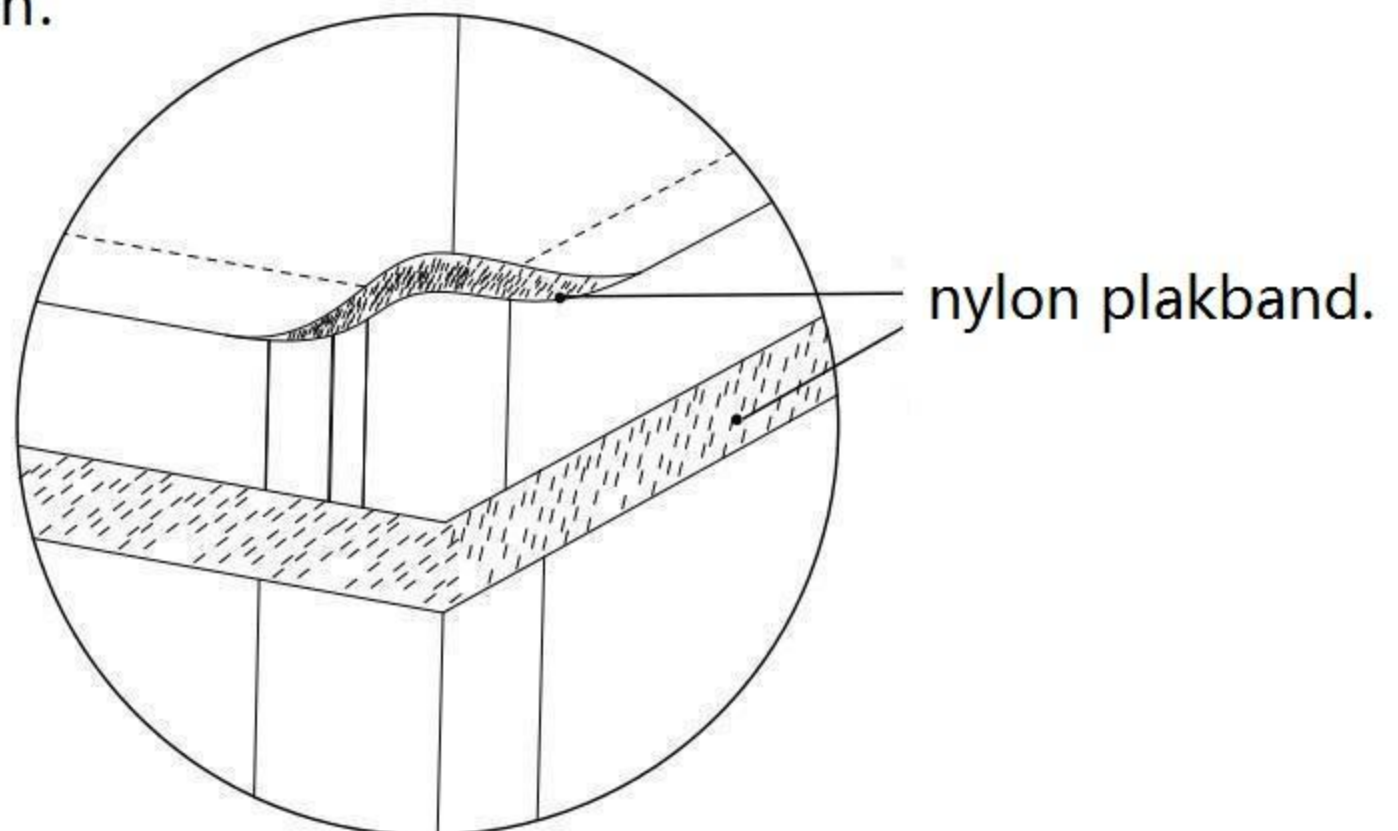

- 3. Druk op de drukknop op elke poot en trek de poten in tot hun oorspronkelijke hoogte.

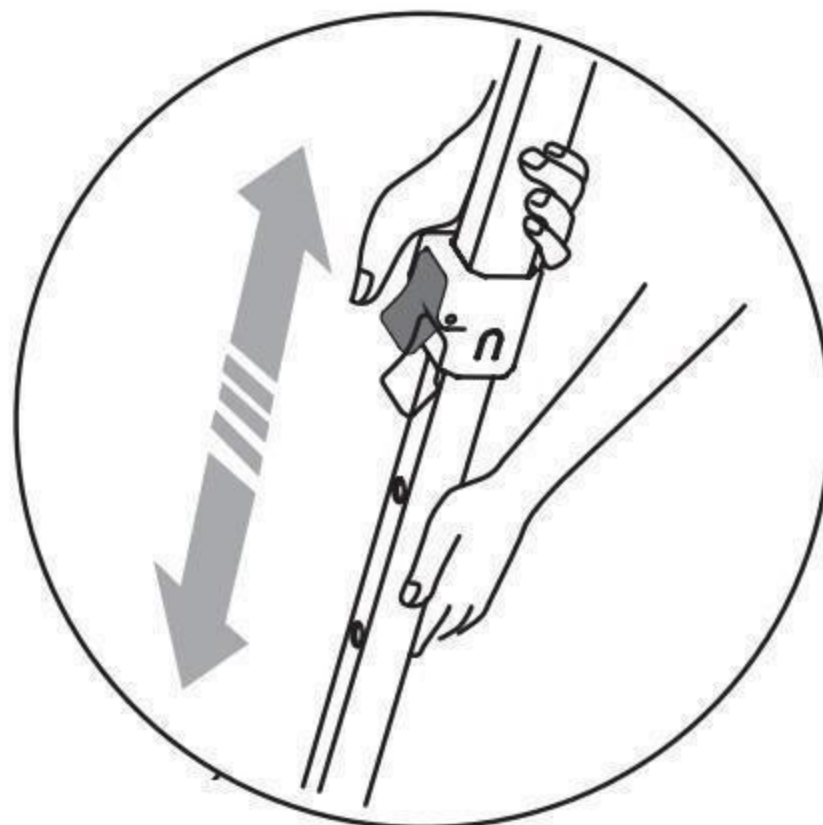

4. DE CENTRALE VERGRENDING ONTGRENDELEN

□ Ga onder de luifel staan en druk op de rode vergrendelknop. Trek de centrale naaf naar beneden totdat deze loskomt van de centrale paal.

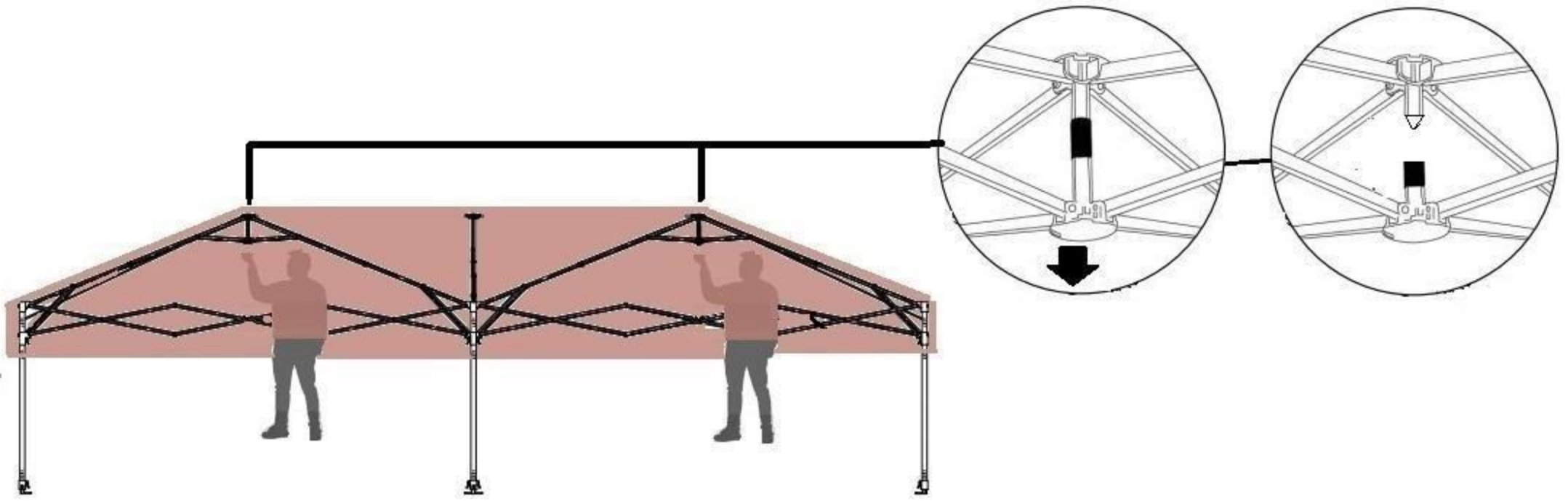

5. Duw naar binnen totdat het frame volledig gesloten is.

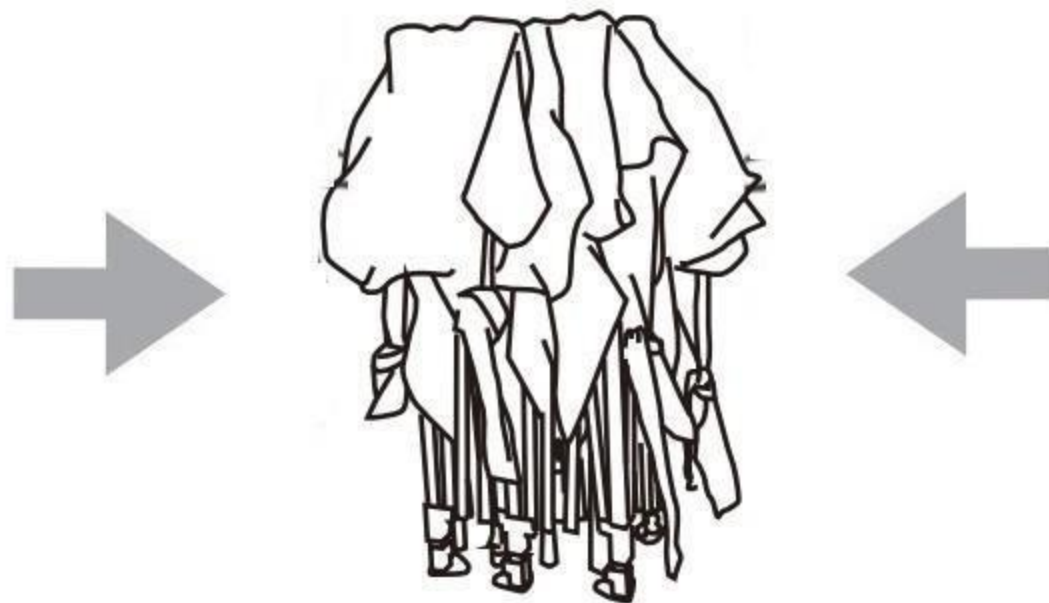

6. Schuif de draagtas over het gesloten frame en sluit de rits van de draagtas.

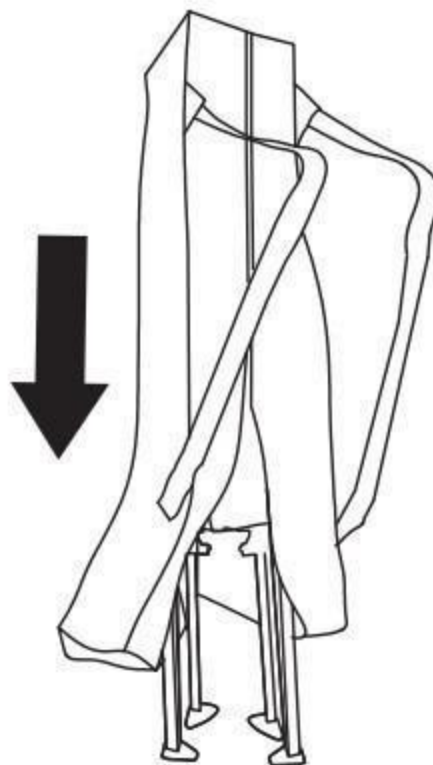

PAKIET ZAWIERA

Rama X 1 szt.

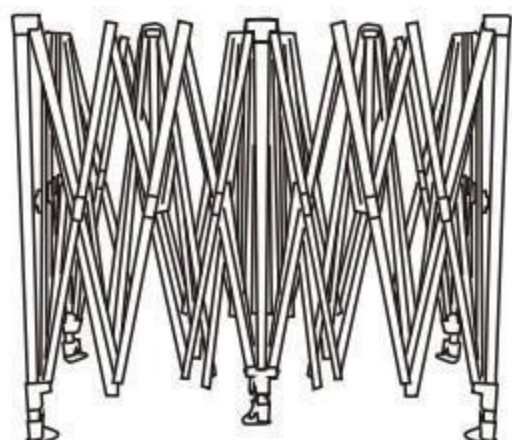

Daszek X 1 szt.

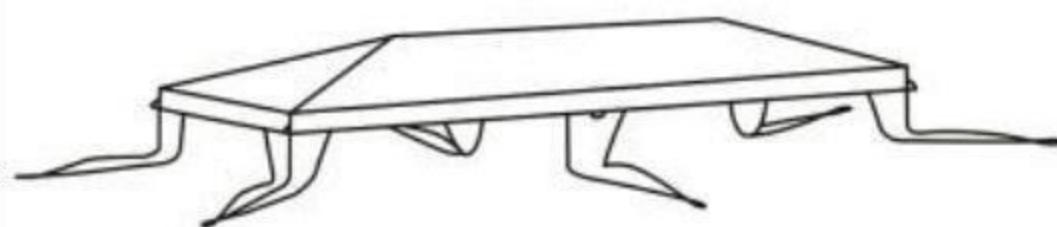

Ścianki boczne z oknem
X 4 szt.

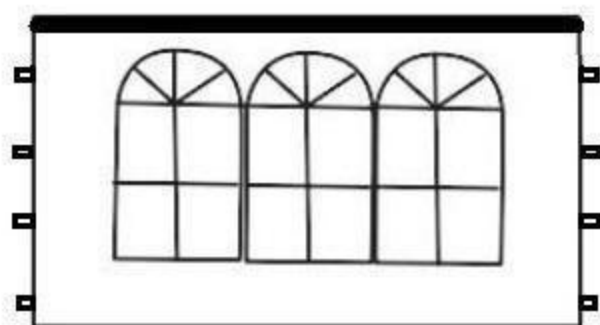

Ścianki boczne z zamkiem
błyskawicznym, 2 szt.



Kołek X 12 szt.

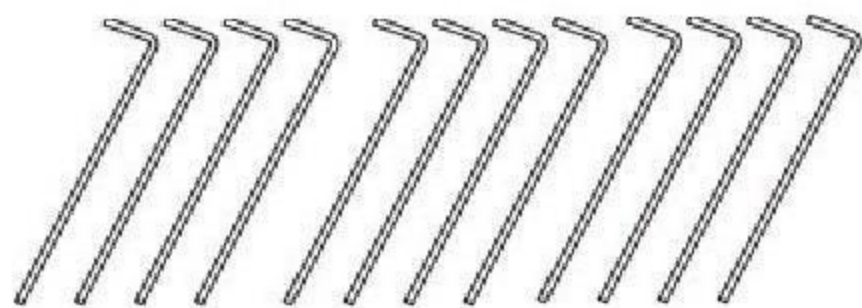

Lina X 6 szt.



Torba transportowa X 1 szt.

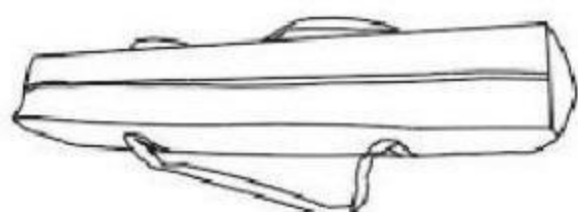

1. OTWIERANIE RAMY DASZKU

- Z pomocą drugiej osoby podnieś i częściowo rozsuń ramę daszka.

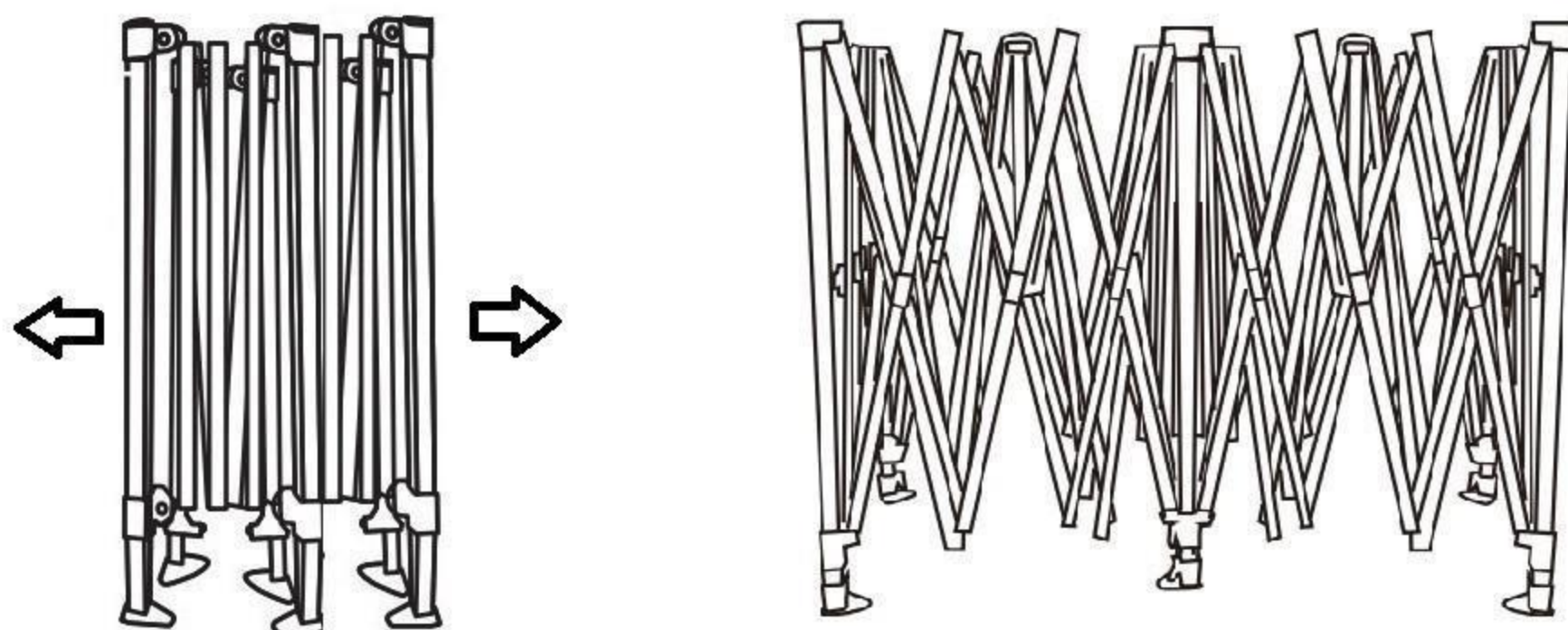

2. MOCOWANIE GÓRNEJ CZĘŚCI DASZKA

- Rozłóż górną część daszka i umieść ją na ramie daszka.
- Przymocuj górną część daszka do rogów ramy daszka za pomocą nylonowej taśmy klejącej.

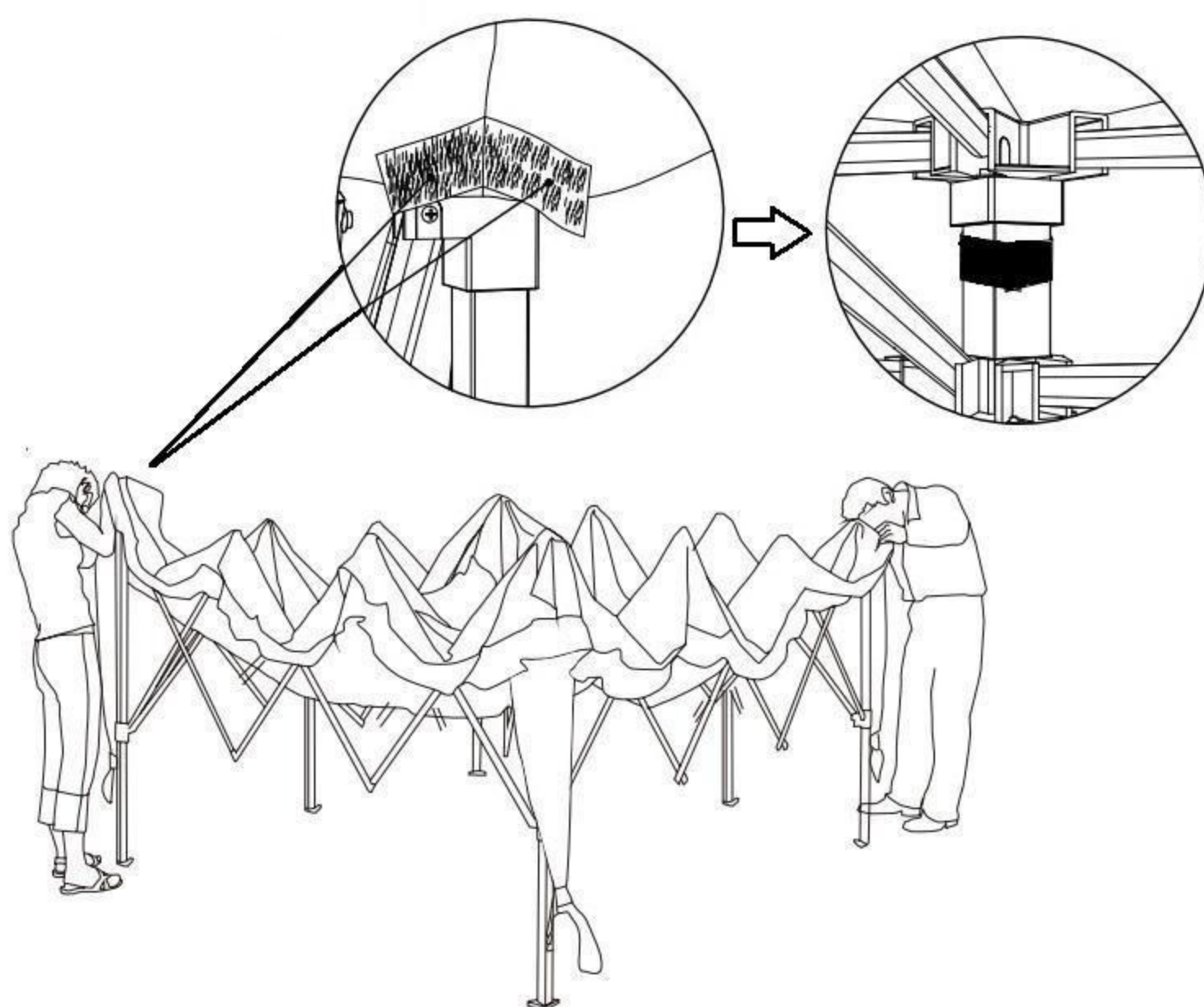

3. BLOKOWANIE RAMY

- Znajdując się pod baldachimem, połóż jedną rękę na górnej ramie, a drugą ręką popchnij centralną piastę prosto do góry, aż zaskoczy w centralnym słupku.
- Zakończ mocowanie dużego baldachimu wewnątrz ramy baldachimu za pomocą nylonowej taśmy klejącej.

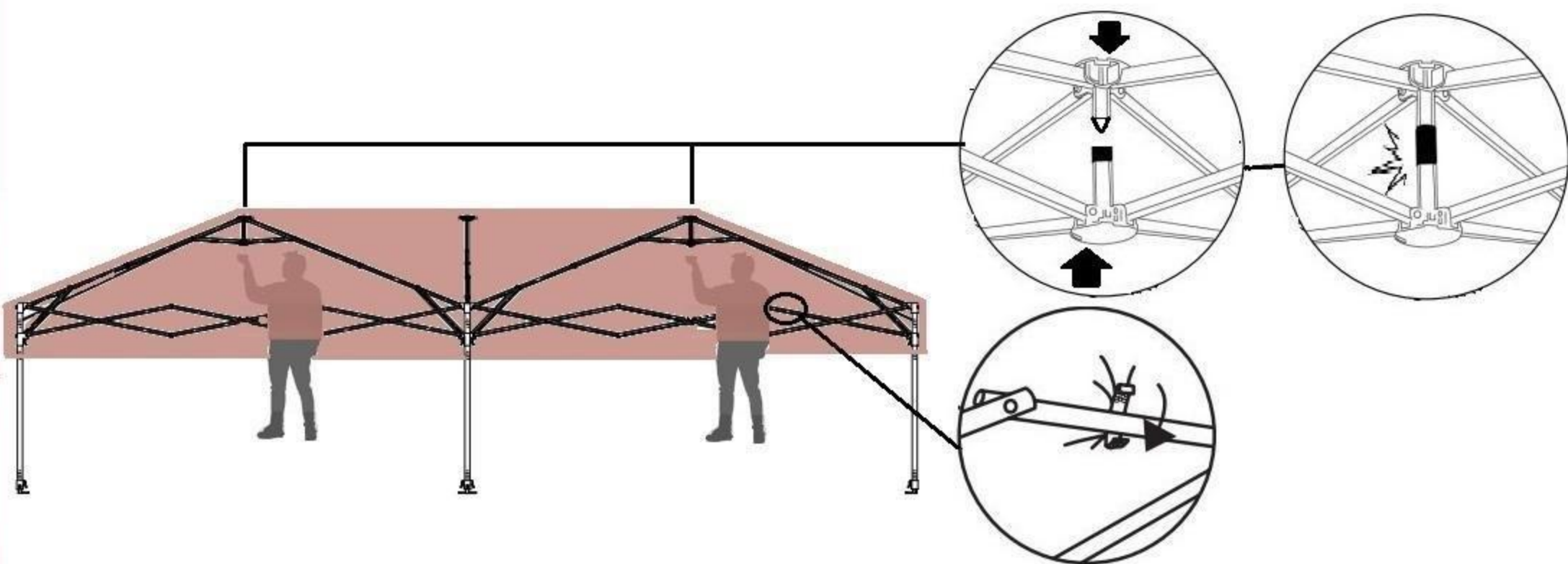

4. REGULACJA WYSOKOŚCI BALDACHIMU

- Naciśnij czerwony przycisk na każdej nodze i podnieś lub opuść, aby wyregulować wysokość baldachimu.
- Przymocuj żelazne haczyki do nóg ramy.

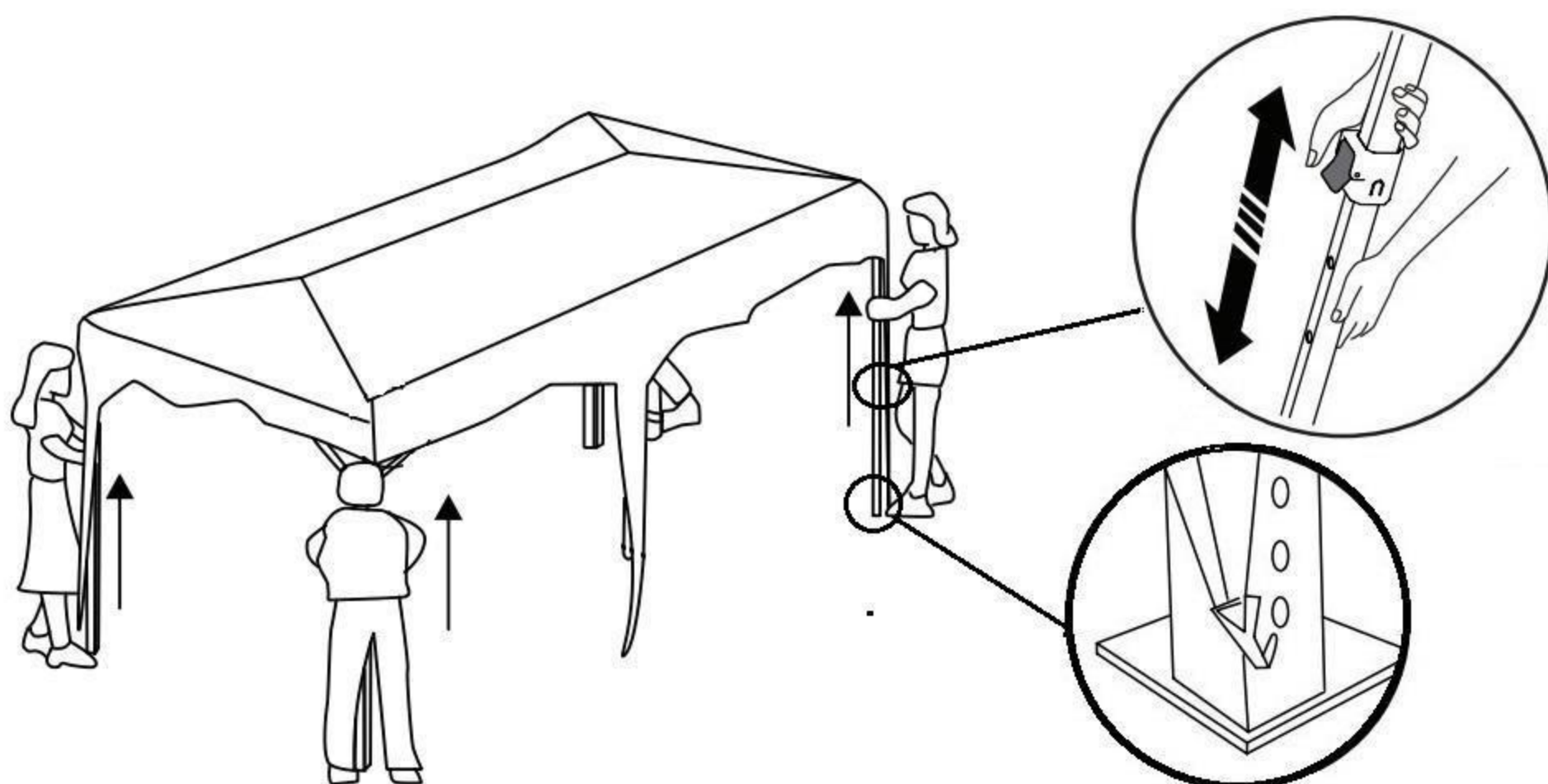

5. Mocowanie ścianek bocznych

- Przymocuj ścianki boczne, podnosząc nylonową taśmę samoprzylepną.

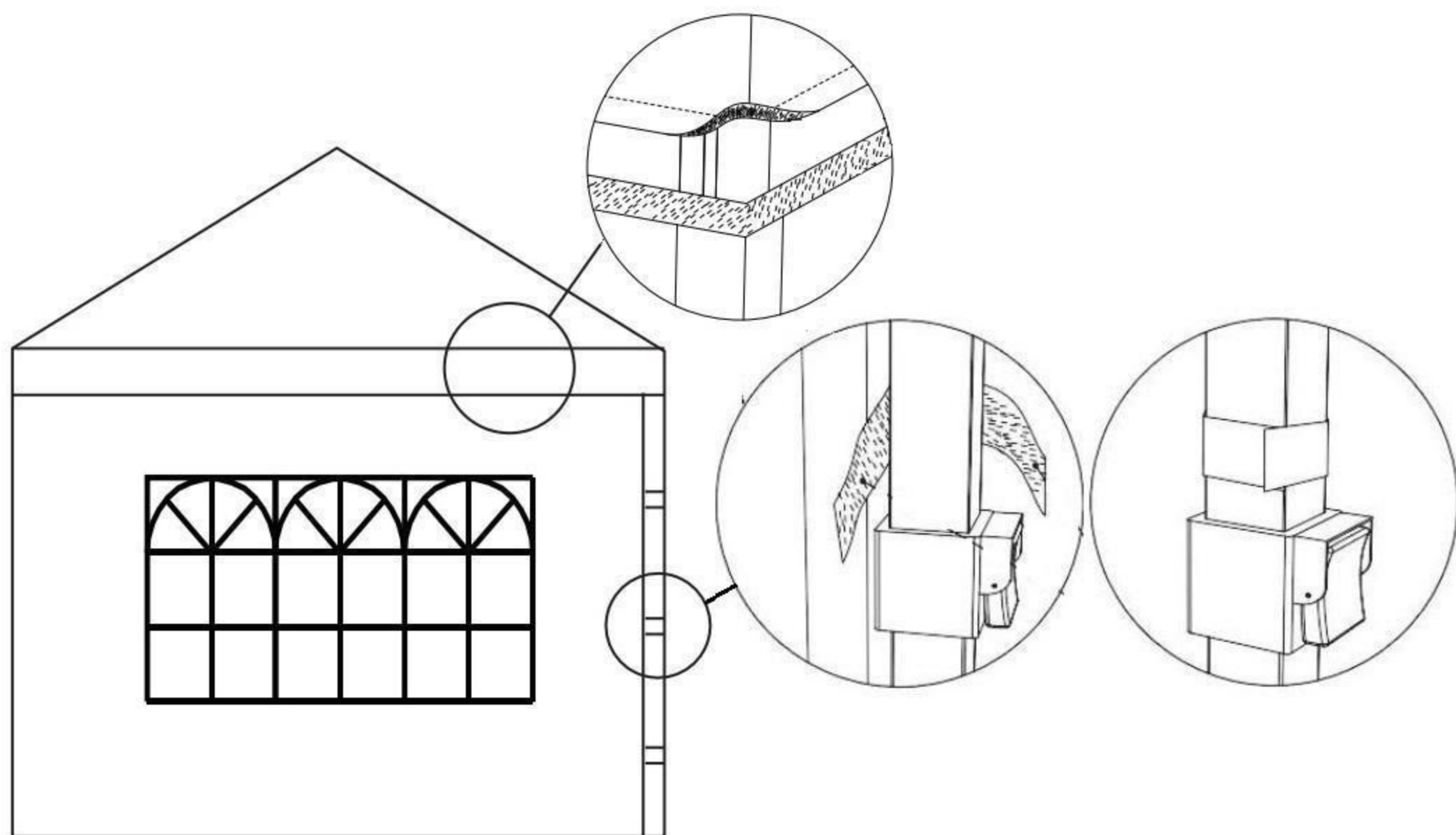

6. ZABEZPIECZANIE DASZKU W MIEJSCU

- Włóż kołek do podstawy każdej nogi daszku.
- Zamocuj sześć kołków w ziemi. Przywiąż do kołków w ziemi wcześniej przymocowane liny.

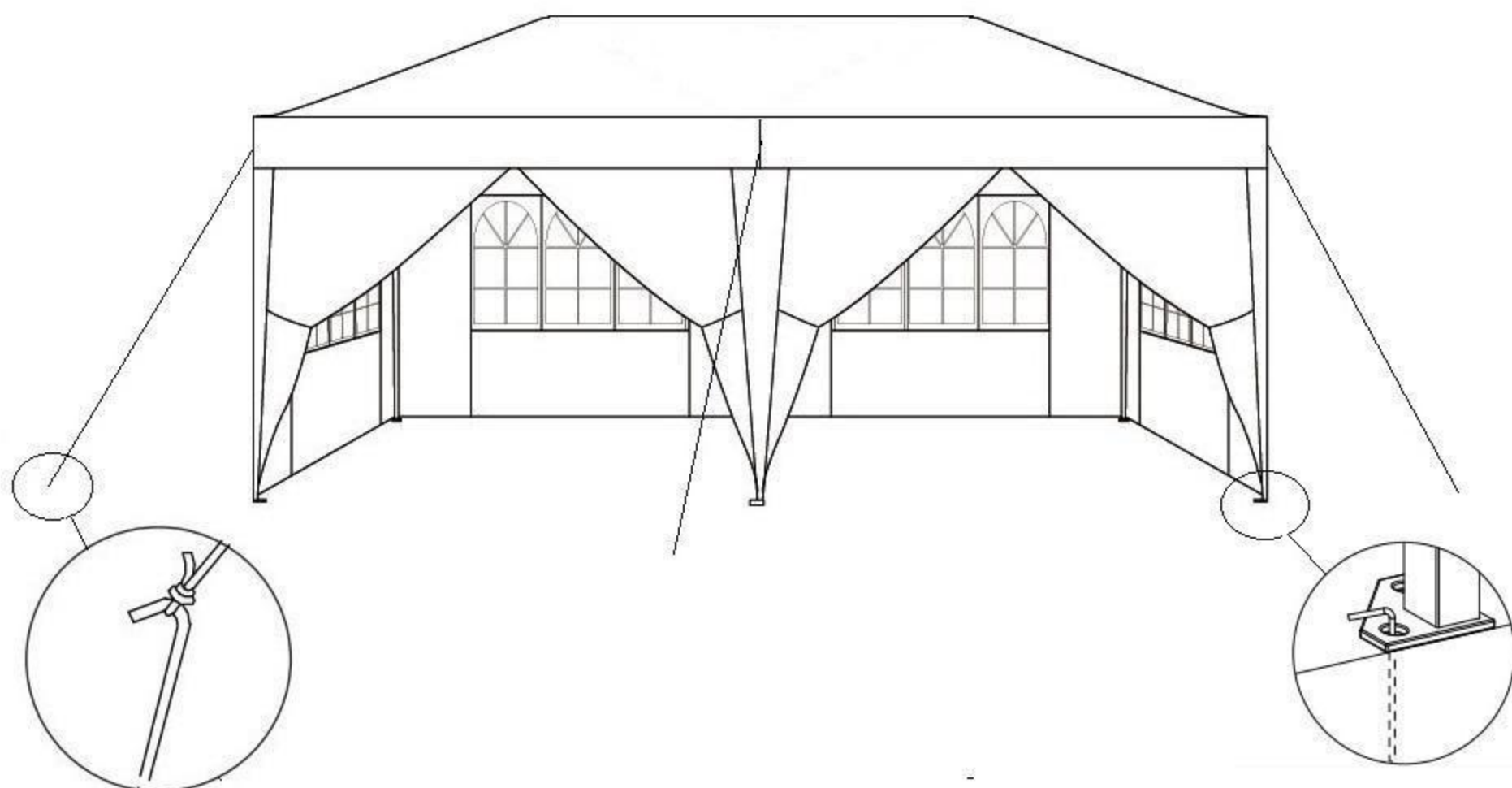

Demontaż baldachimu

1. WYJMOWANIE KOŁKÓW I SKŁADANIE NÓG

- Wyciągnij wszystkie kołki z ziemi.

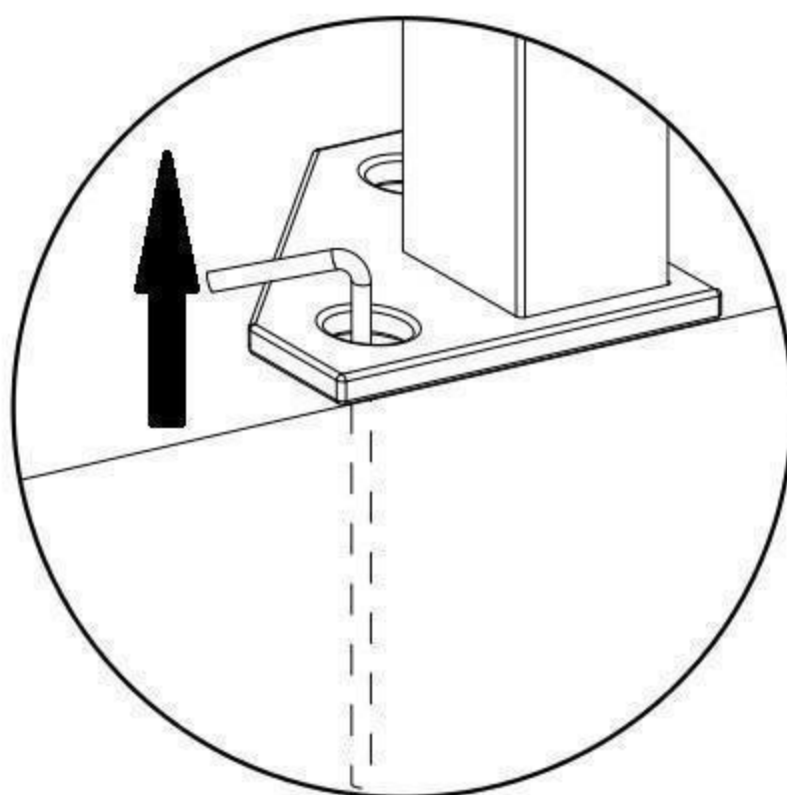

- 2. Zdejmij ścianki boczne.

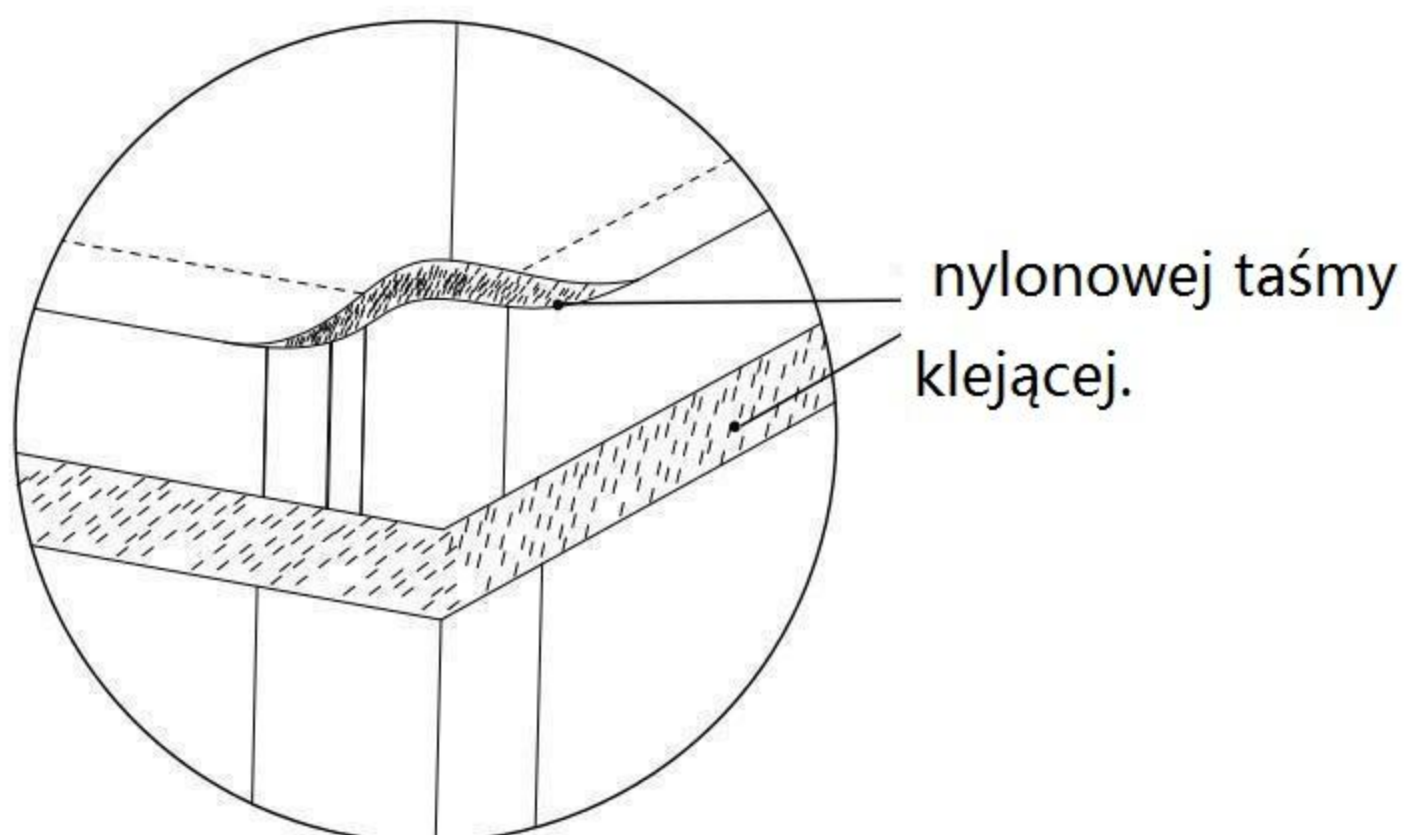

- 3. Naciśnij przycisk na każdej nodze i złoż nogi do pierwotnej wysokości.

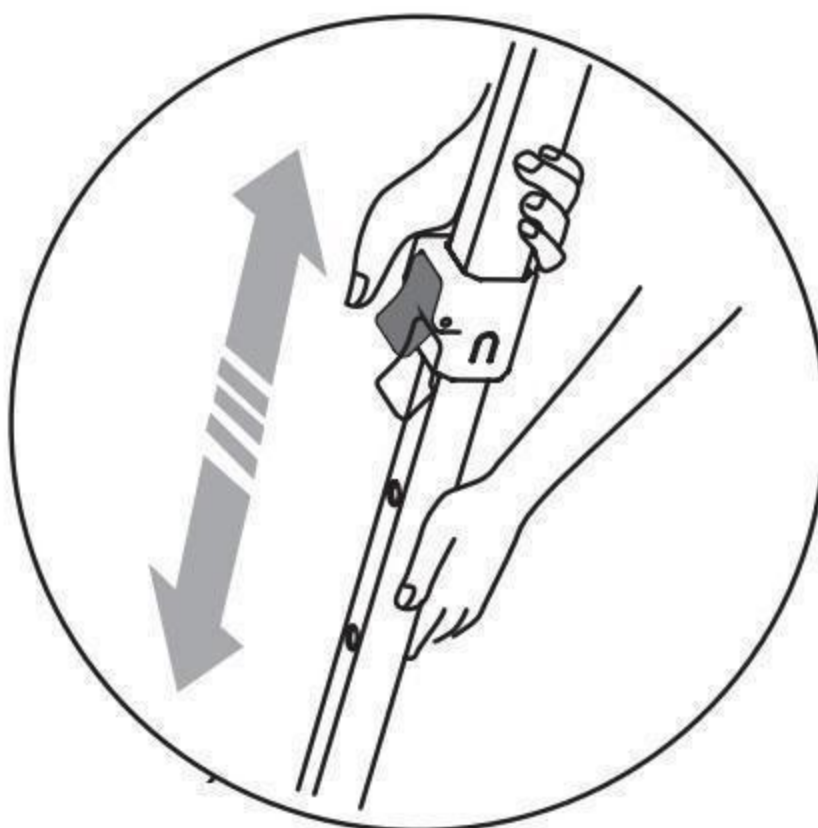

4. ODBLOKOWANIE ZAMKA CENTRALNEGO

□ Wejdź pod baldachim i naciśnij czerwony przycisk zamka. Pociągnij w dół centralną piastę, aż oddzieli się ona od centralnego słupka.

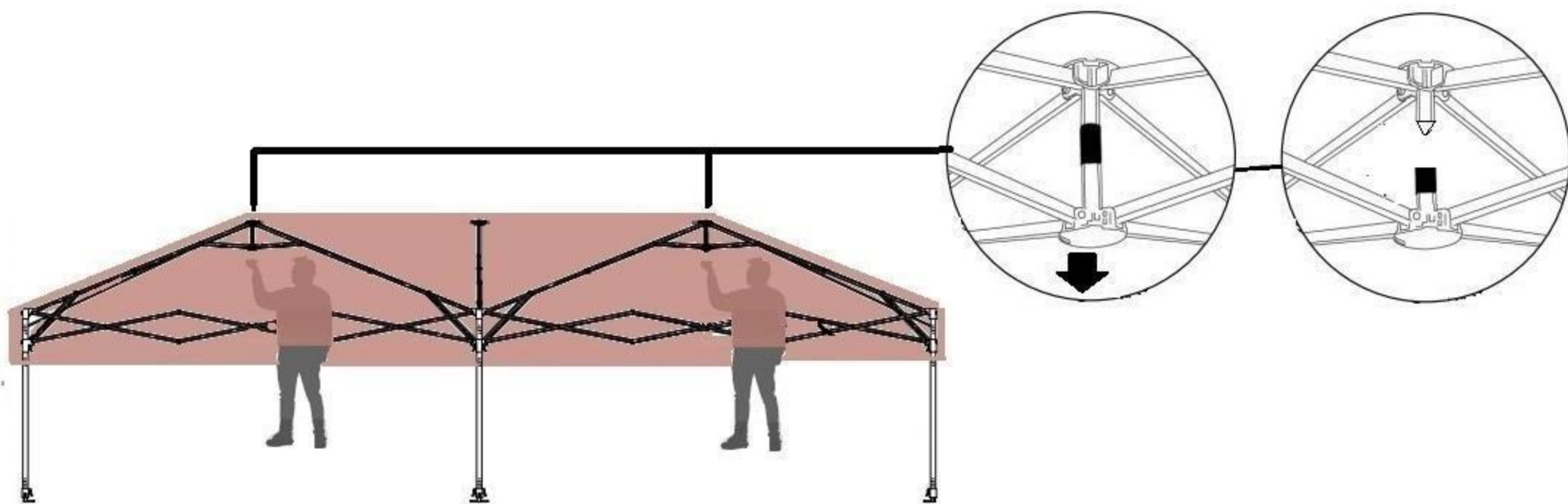

5. Pchnij do wewnątrz, aż rama zostanie całkowicie zamknięta.

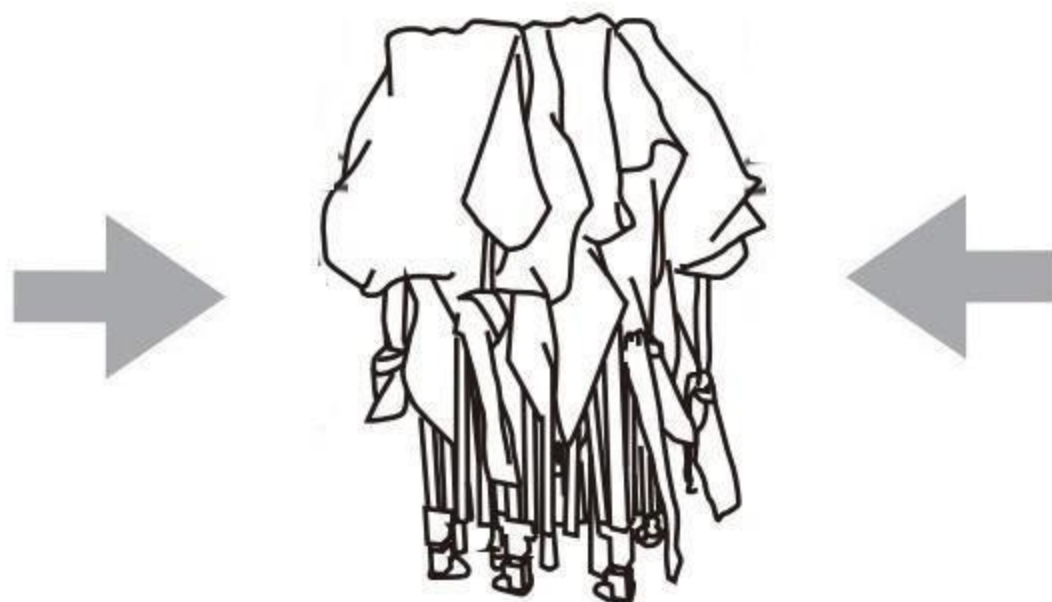

6. Nasuń torbę transportową na zamkniętą ramę i zamknij zamek błyskawiczny torby.

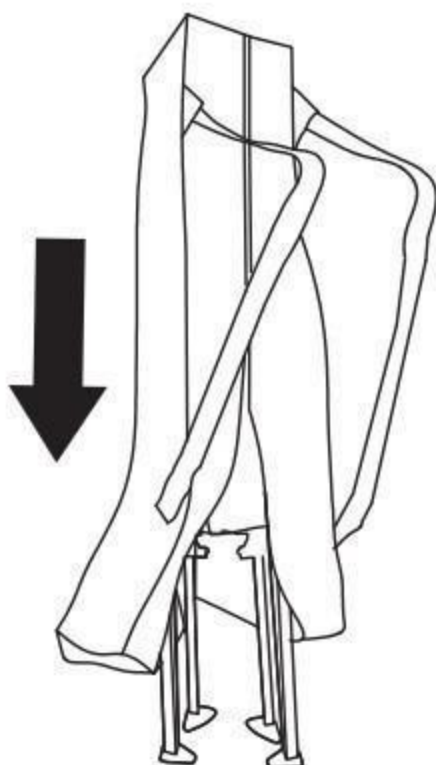

END