

PRO SERIES

CRB PALACE™(Colossal Round Barn) and RB Palace™(Round Barn) Premium Insulated Dog House

Thank you for purchasing a DOG PALACE PREMIUM Insulated Dog House. If you have any questions regarding assembly please contact us at **1.618.455.3383** or aslsolinc@psbnewton.com. **DO NOT RETURN THIS PRODUCT TO THE STORE WHERE YOU PURCHASED IT.**

CRB PALACE™(Colossal Round Barn) and RB Palace™(Round Barn) Premium Casa de perro aislada

Gracias por comprar una CRB Palace PREMIUM casa de perro aislada. El palacio del perro fue diseñado muy sencillamente pero si usted tiene preguntas en cuanto al diseño, llámenos a **1.618.455.3383** or aslsolinc@psbnewton.com. **NO DEVUELVAS ESTE PRODUCTO A LA TIENDA DONDE USTED LO COMPRÓ.**

MANUFACTURED IN THE USA



212 South Main St. Ste. Marie, IL 62459
Telephone: (618) 455-3383
www.asldoghouses.com
E-mail: aslsolinc@psbnewton.com

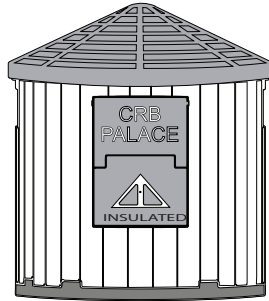

(4) 3.5" Coated Exterior Screws
(4) Tornillos exteriores recubiertos de 8.9 cm



(8) 2" Coated Exterior Screws
(8) Tornillos exteriores recubiertos de 5.1 cm

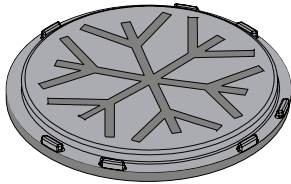

STEP 1

Place floor panel on a flat surface with round support rings facing down.

Coloque el panel de piso sobre una superficie plana con soportes redondos hacia abajo.

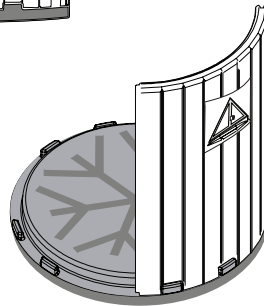

STEP 2

Insert the rear panel with window onto the base. Align the grooves in the panel with the grooves on the base.

Inserte el panel trasero con ventana en la base. Alinee las ranuras en el panel con las ranuras en la base.

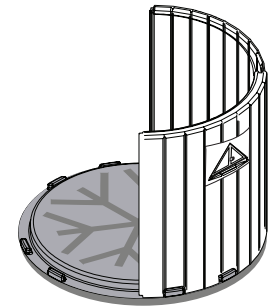

STEP 3

Insert a side panel onto the base next to the rear panel.

Inserte un panel lateral en la base al lado del panel trasero.

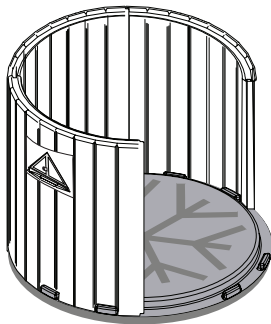

STEP 4

Insert the other side panel into the base.
Inserta el otro panel lateral en la base.

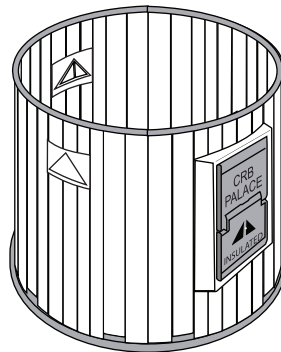

STEP 5

Place front panel onto the base. Ensure the front and rear panels are opposite of each other as pictured.

Coloque el panel frontal en la base. Asegúrese de que los paneles frontal y posterior estén opuestos el uno del otro como se muestra en la imagen.

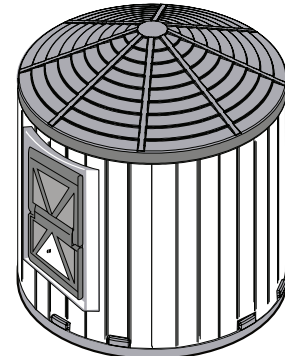

STEP 6

Place the roof on top of the side panels. Align the predrilled holes on the roof with the predrilled holes in the base.

Coloque el techo encima de los paneles laterales. Alinee los agujeros pretaladrados en el techo con los en la base.

STEP 7

Screw four of the 2" screws into each of the predrilled holes on each side panel. (slight angle)

Atornille los tornillos de 5.1 cm en cada de los agujeros pretaladrados en cada panel lateral. (ángulo leve)

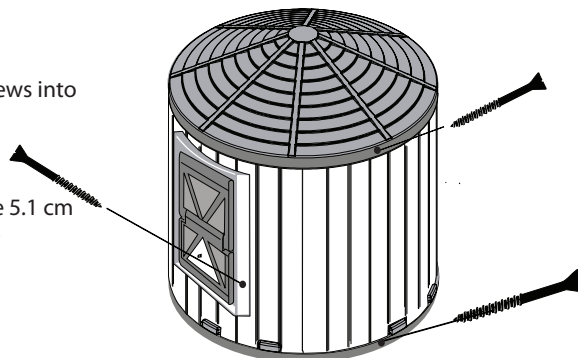

STEP 8

Screw four of the 2" screws into each of the predrilled holes on the roof.

Atornille los tornillos de 5.1 cm en cada uno de los agujeros pretaladrados en el techo.

STEP 9

Screw the 3.5" screws into the predrilled holes on the base.

Atornille los tornillos de 8.9 cm en los agujeros pretaladrados en la base.