

# 5798911COM Pearce 5 Drawer Dresser

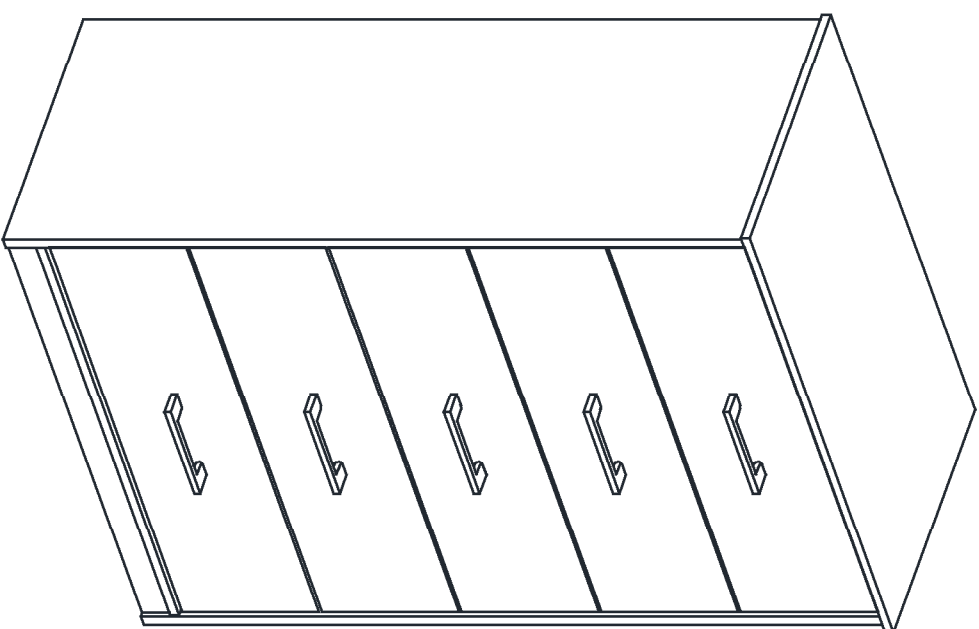

B345798911COM00EV

Date of Purchase   /  /    
Lot Number:   /  /  



THIS INSTRUCTION BOOKLET CONTAINS **IMPORTANT** SAFETY INFORMATION. PLEASE READ AND KEEP FOR FUTURE REFERENCE.

### Do Not Return This Product!

Contact our customer service team for help first

Visit: [www.ameriwoodhome.com](http://www.ameriwoodhome.com)

Easy  
Assembly Difficulty Meter

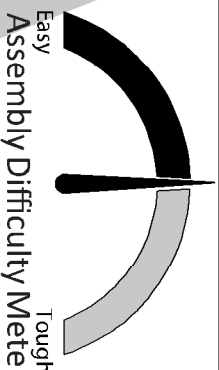

## WARNING



- Unit can tip over causing severe injury or death.
- Anchor unit to stud in wall (if instructed to)
- Do not allow children climb on unit
- Put heavy items on lower shelves or drawers

Follow Ameriwood Home



## Contact Us!

### Do NOT return this product!

Contact our friendly customer service team first for help.

Call us!  
1-800-489-3351  
Monday-Friday

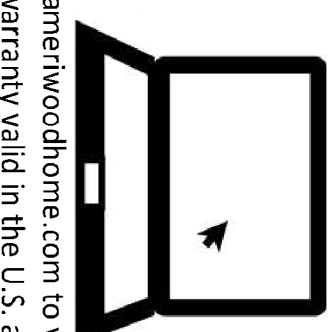

Visit [ameriwoodhome.com](http://ameriwoodhome.com) to view the limited warranty valid in the U.S. and Canada.

## Helpful Hints

For optimal assembly, 2 people are recommended.

ESTIMATED ASSEMBLY TIME: **60 MIN**

- Open your item in the area you plan to keep it to avoid excessive heavy lifting.
- Identify, sort and count the parts before attempting assembly.
- Lay all parts on smooth flat surface.
- Compression dowels are lightly tapped in with a hammer.
- Slides are labeled with a **R** (right) and **L** (left) for proper placement.
- Ensure starting position of Switch lock are correct before you insert a Switch lock connecting.
- Back panel must be used to make sure your unit is sturdy.
- Do NOT use harsh chemicals or abrasive cleaners on this item.
- Never push, pull, or drag your furniture.

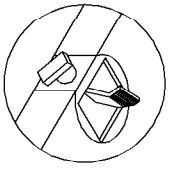

[ameriwoodhome.com](http://ameriwoodhome.com)

2



## Before You Start

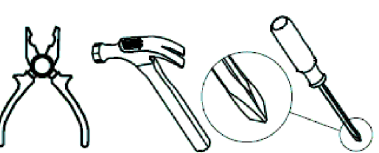

- ✓ Read through each step carefully and follow the proper order
- ✓ Separate and count all your parts and hardware
- ✓ Give yourself enough room for the assembly process
- ✓ Have the following tools: Flat Head Screwdriver, #2 Phillips Head Screwdriver and Hammer
- ✓ **Caution:** If using a power drill or power screwdriver for screwing, please be aware to slow down and stop when screw is tight. Failure to do so may result in stripping the screw.

## Cam Lock Fastening System

This Cam Lock Fastening System will be used throughout the assembly process.

\*\* If the pin position is offset, use pliers to hold the flip switch in the upright position and carefully turn the switch lock to the center of the opening.

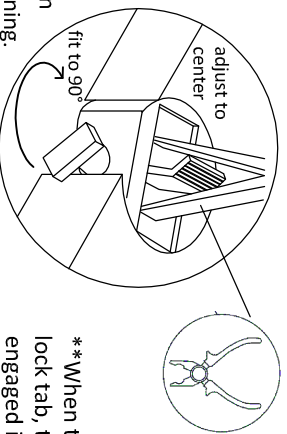

\*\*When the padlock is visible on the switch lock tab, that's when your switch lock is fully engaged in the lock position.

Ensure starting position is correct before you insert a switch lock connecting.

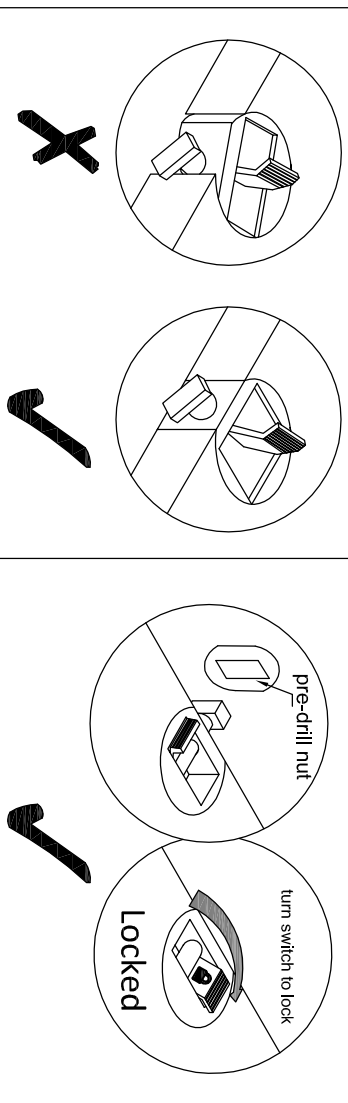

Pro Tip: Switch locks may be tight during initial adjustment. For leverage, to engage the switch, use a flat head screwdriver.

pre-drill nut

turn switch to lock

Locked

## Before You Start



**Please Note:** You may need to **lightly tap** the wood dowels with a hammer into the holes during your assembly process.

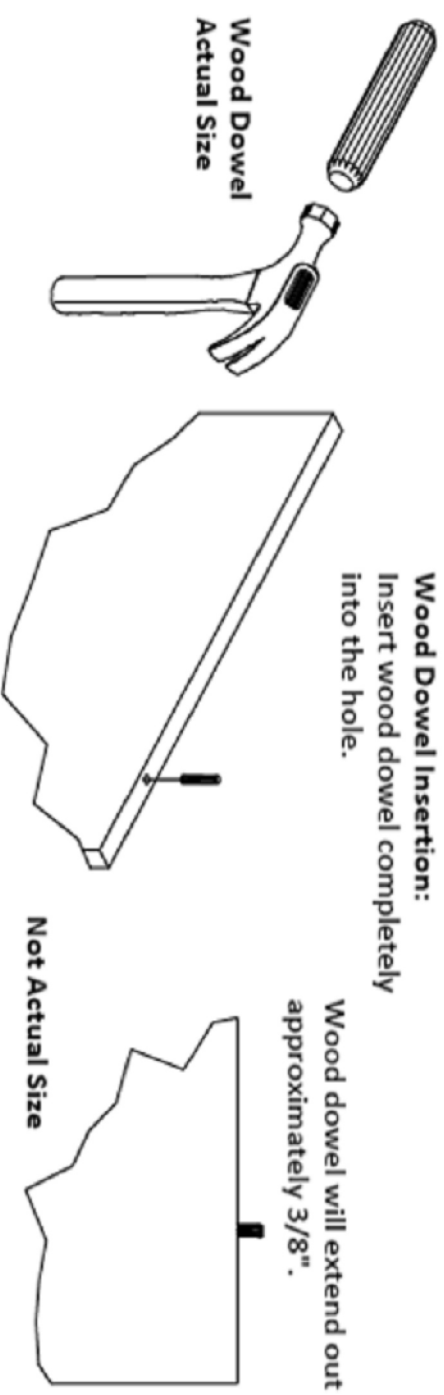

**2 PEOPLE NEEDED FOR ASSEMBLY**  
**2 PERSONAS NECESITADAS PARA LA ASAMBLEA**  
**2 PERSONNES NÉCESSAIRES POUR L'ASSEMBLAGE**

**CAUTION:** Failure to use 2 people for assembly could result in unit damage or personal injury.  
**PRECAUCIÓN:** Si no se utilizan 2 personas para el ensamblaje, se pueden producir daños en la unidad o lesiones personales.  
**ATTENTION:** Échec d'utiliser 2 personnes pour l'assemblage peut causer du dommage au meuble ou causer des blessures.

# Board Identification

Not actual size

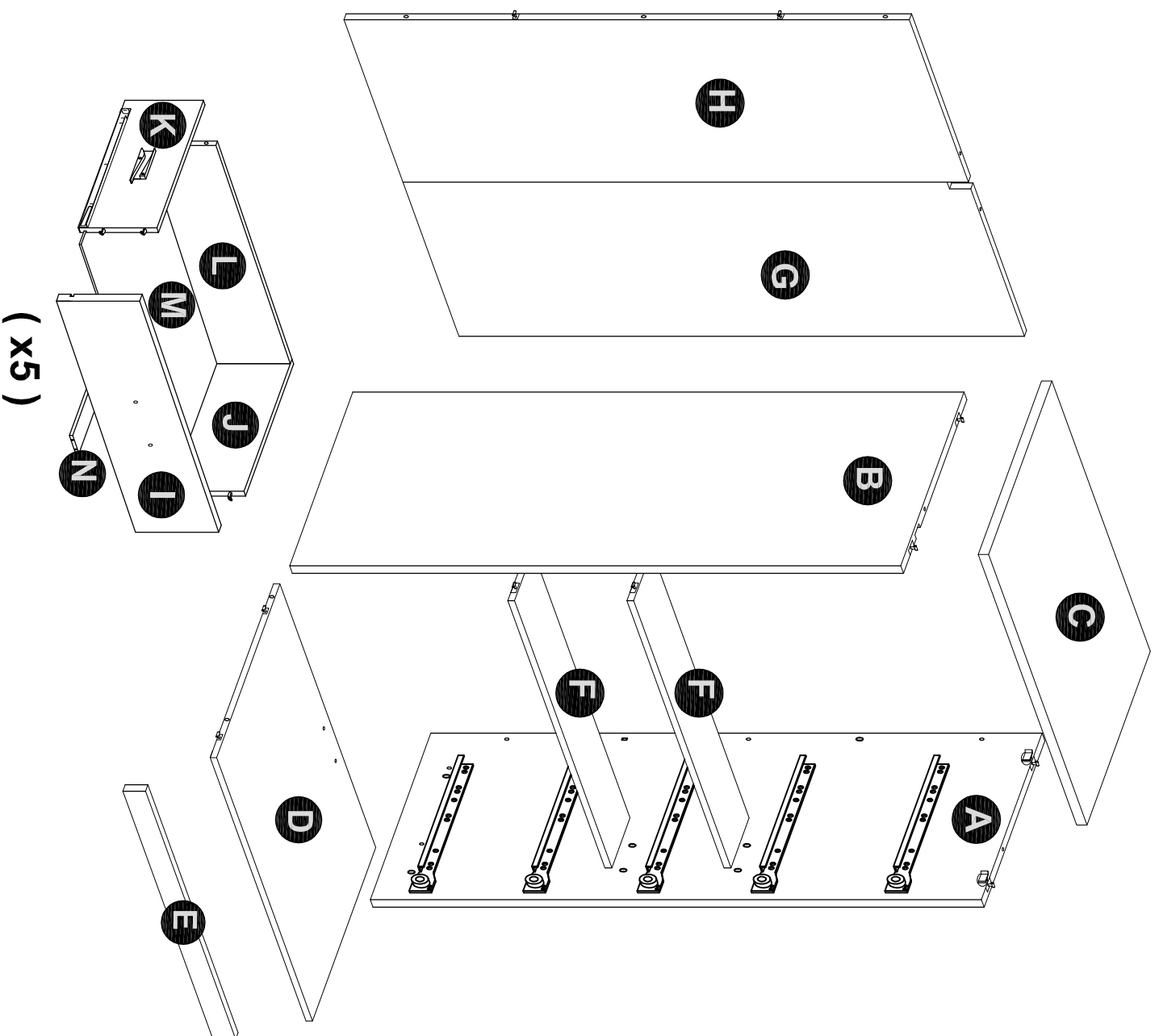

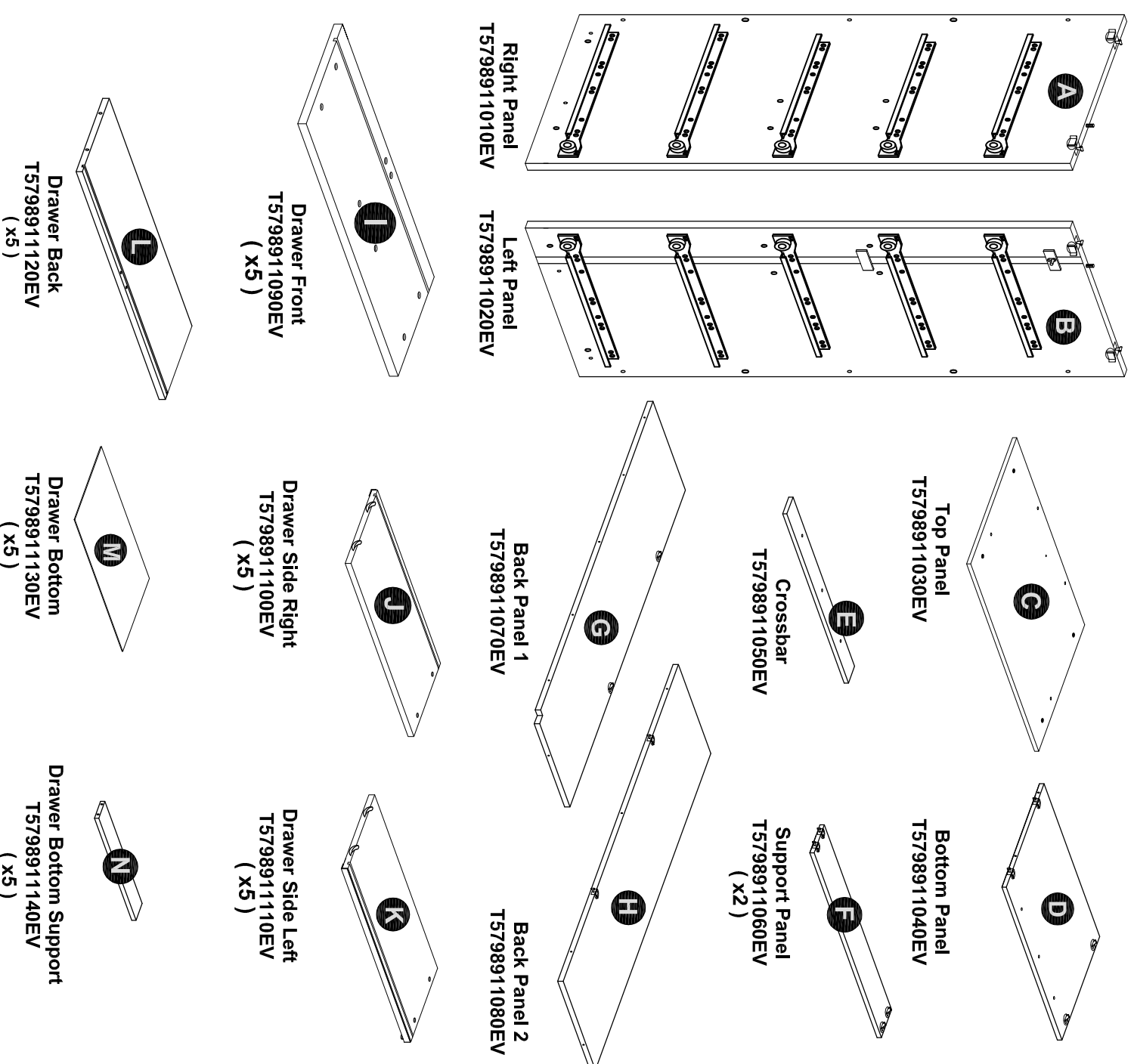

# Board Identification

Not actual size



# Part List

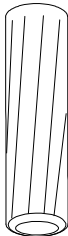
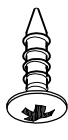

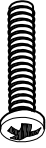
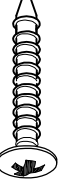

## Actual size

	$\varnothing 6 \times 30\text{mm}$	<b>1</b>	<b>X 51</b>		#8 x 7/16"	<b>3</b>	<b>X 6</b>		<b>4</b>	<b>X 20</b>	
Wood Dowel TEV0003				Screw TEV0005				Rear connector TEV0042			

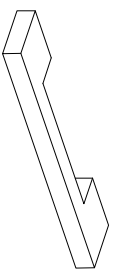
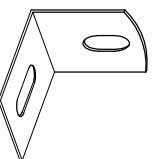
	M4 x 16mm	<b>5</b>	<b>X 10</b>		6/8"	<b>7</b>	<b>X 10</b>
Screw TEV0035				Screw TEV0046			

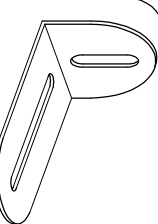
## Not actual size

	<b>2</b>	<b>X 5</b>		<b>6</b>	<b>X 3</b>
Handle TEV0034				Bracket TEV0009	

	<b>8</b>	<b>X 1</b>		<b>8a</b>		<b>8b</b>		<b>8c</b>		<b>8d</b>	
				Safety bracket kit TEV0012							

## STEP 1

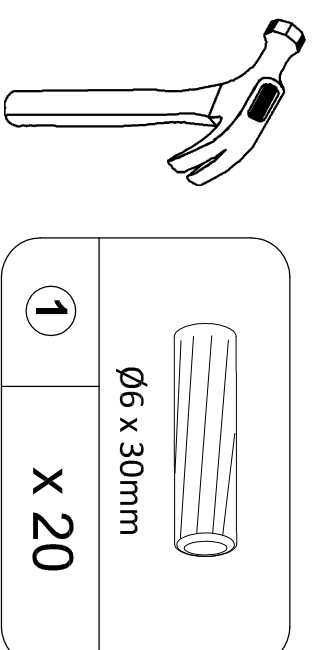

Insert dowels (1) X4 into board (L).  
Repeat for all 5 boards (L).  
Use hammer if holes are tight.

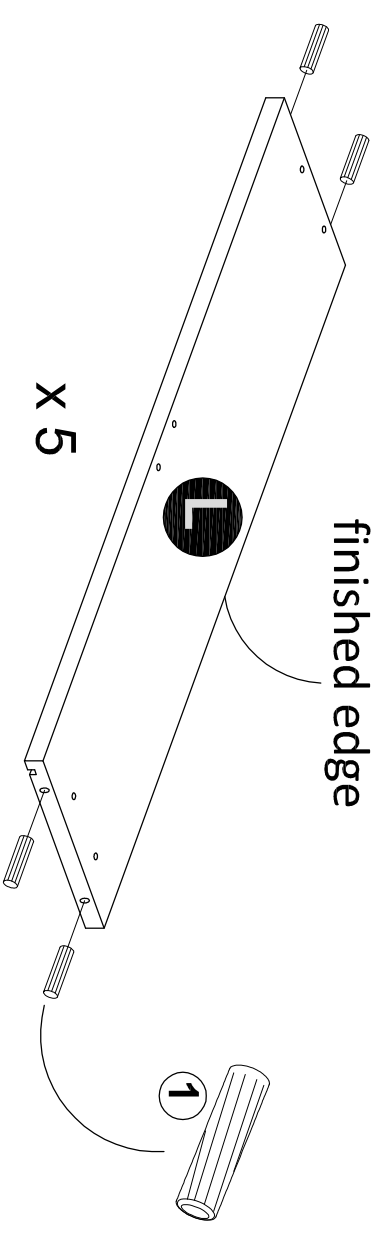

## STEP 2

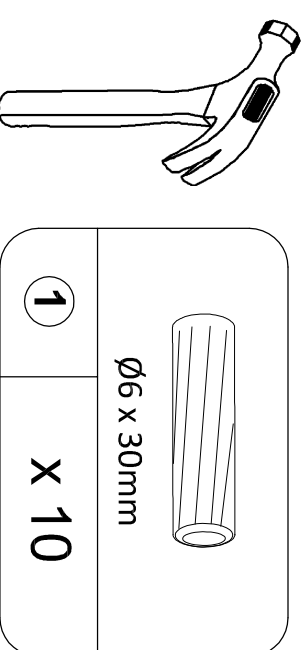

Insert dowels (1) X2 into board (N). Repeat for all 5 boards (N).  
Use hammer if holes are tight.

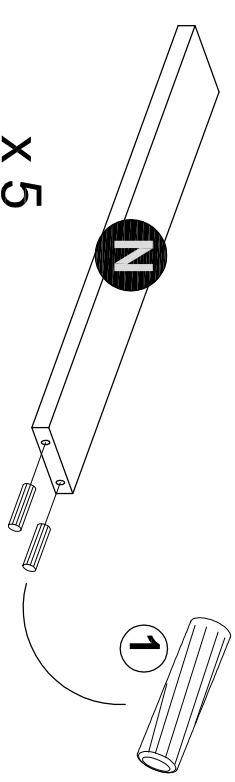

### STEP 3



Insert the “claws” of drawer side panels (J) and (K) into the drawer front (I) holes at a 45° angle. While keeping slight downward pressure, adjust boards outwardly to full 90° angle.

NOTE: The drawer sides will be slightly unstable until the drawer bottom is installed (step 4).

Have all drawer parts for steps 1-9 within reach before beginning

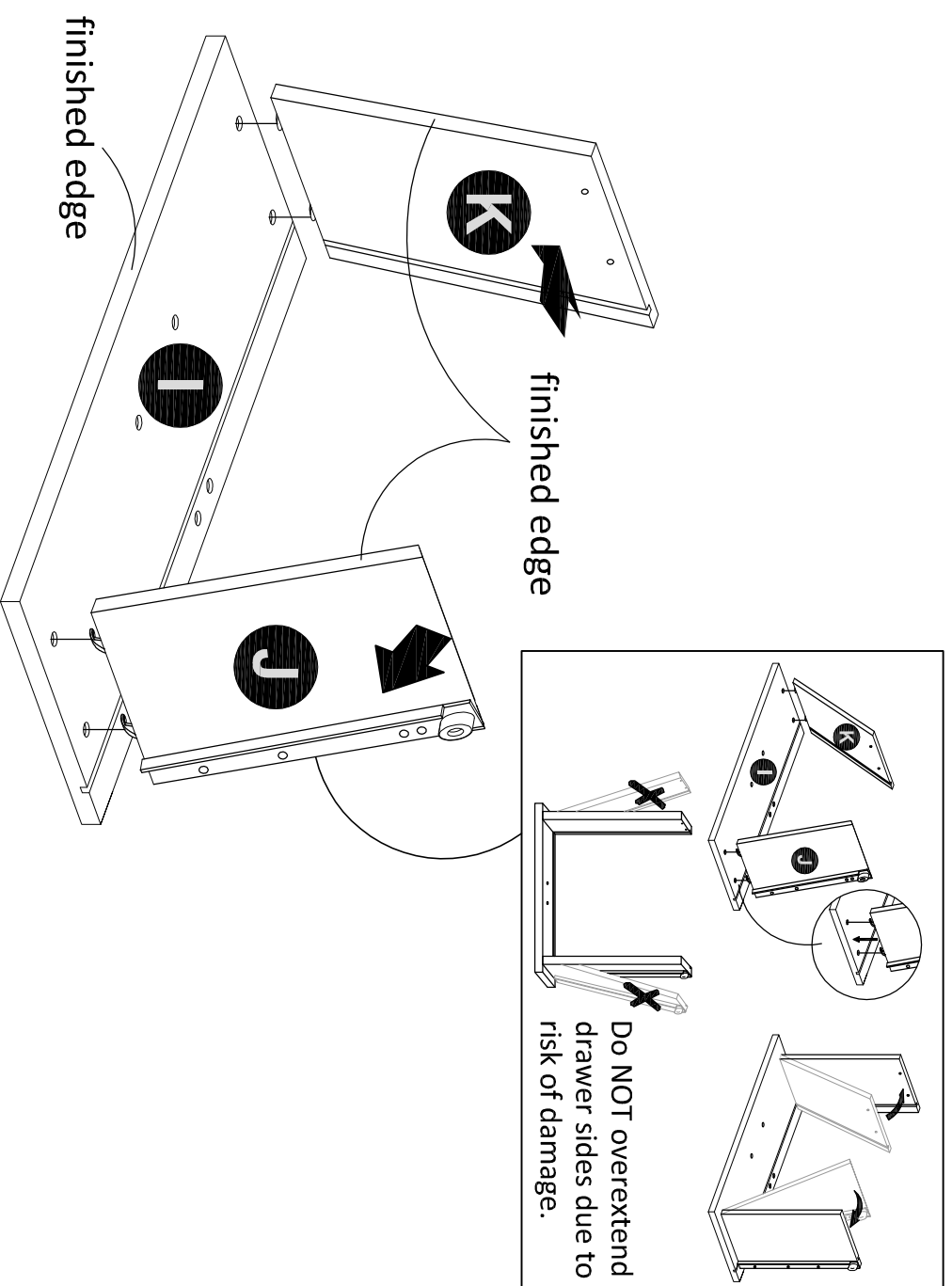

Pro Tip: Second person recommended for ease of assembly on this step.



### STEP 4



Insert board (M) into boards (J) and (K)'s slats and align into board (I)'s bottom groove.

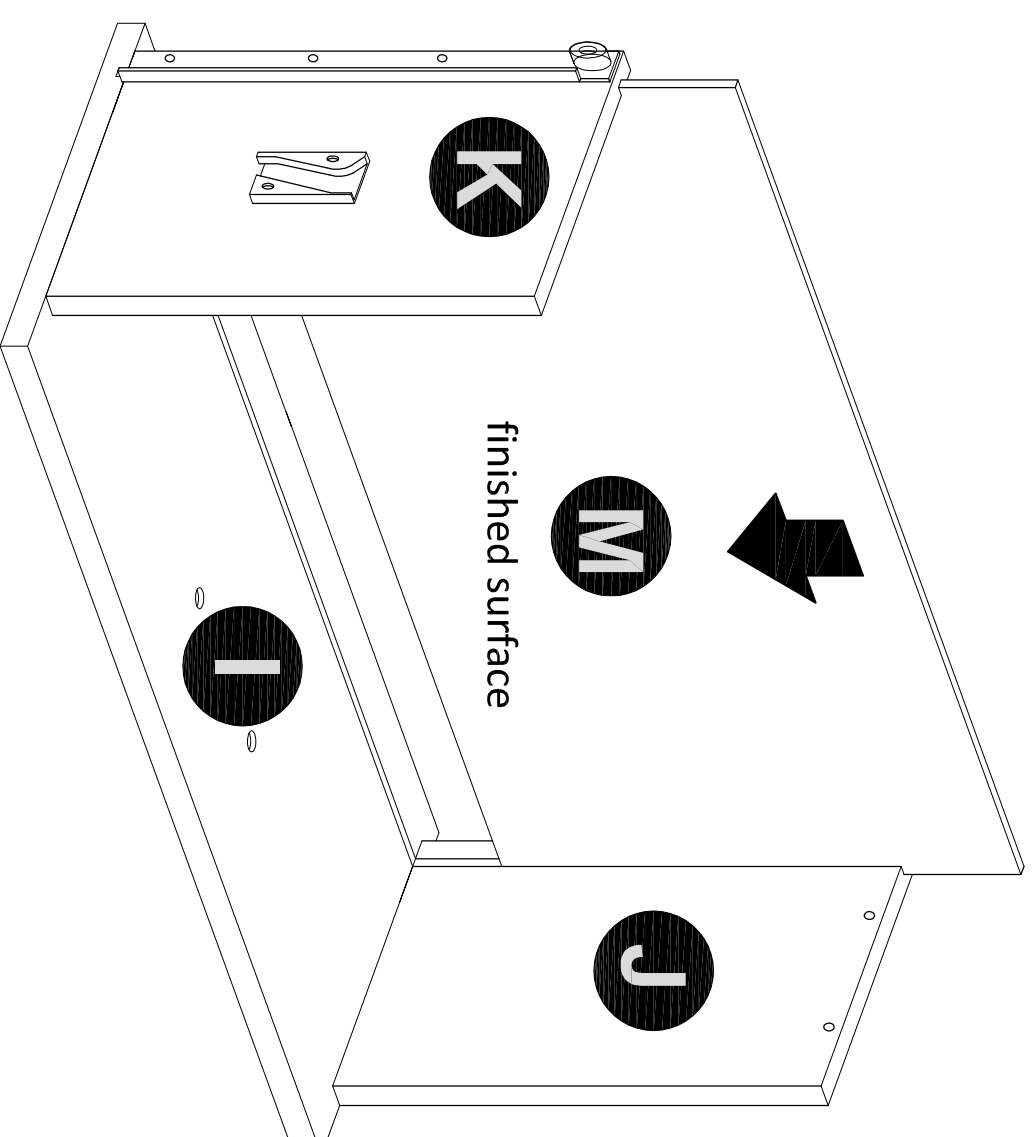

Pro Tip: Second person recommended for ease of assembly on this step to hold drawer sides (J) and (K).



## STEP 5



Insert board (N) behind board (M) and into board (I).

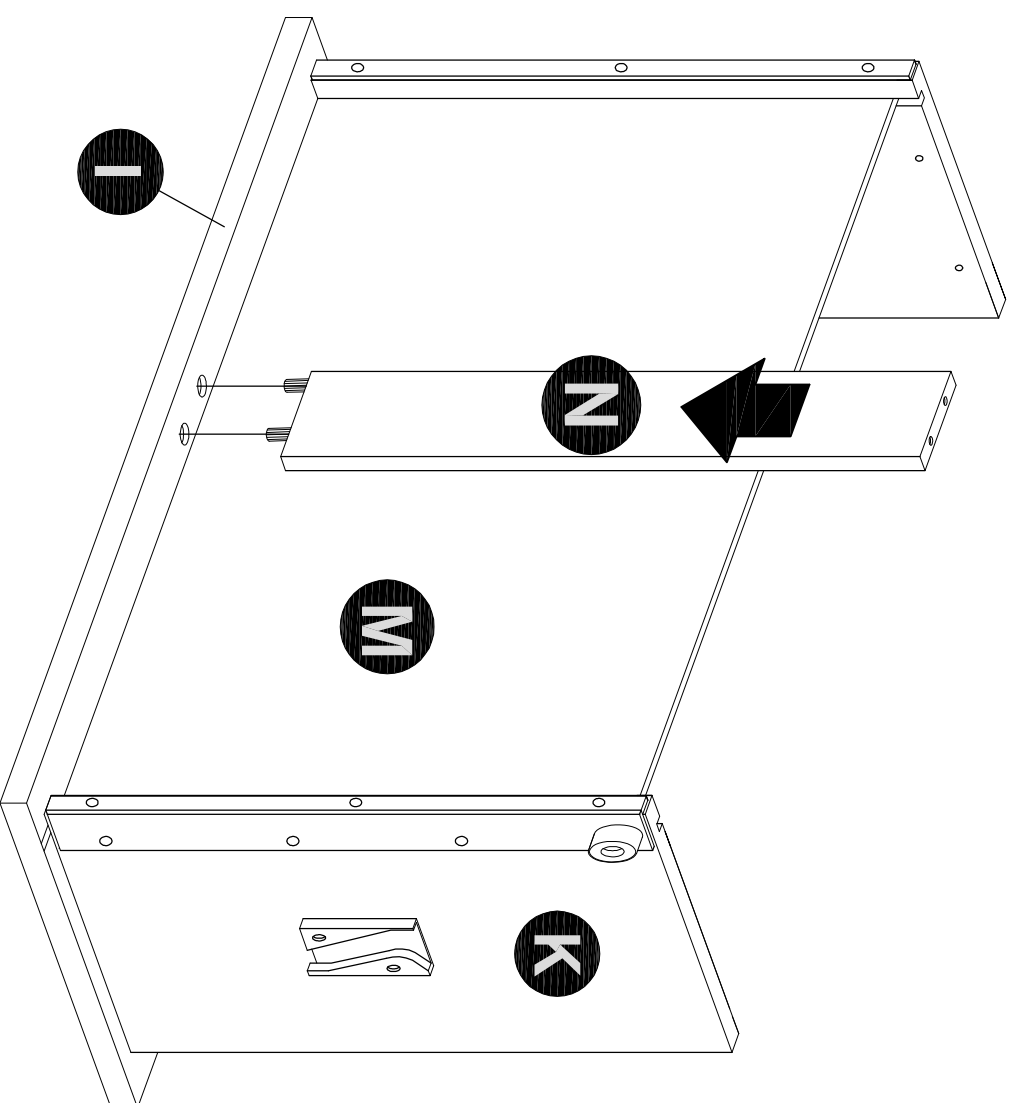

## STEP 6



Make sure board (M) is fully inserted into board (L)'s slat before continuing.

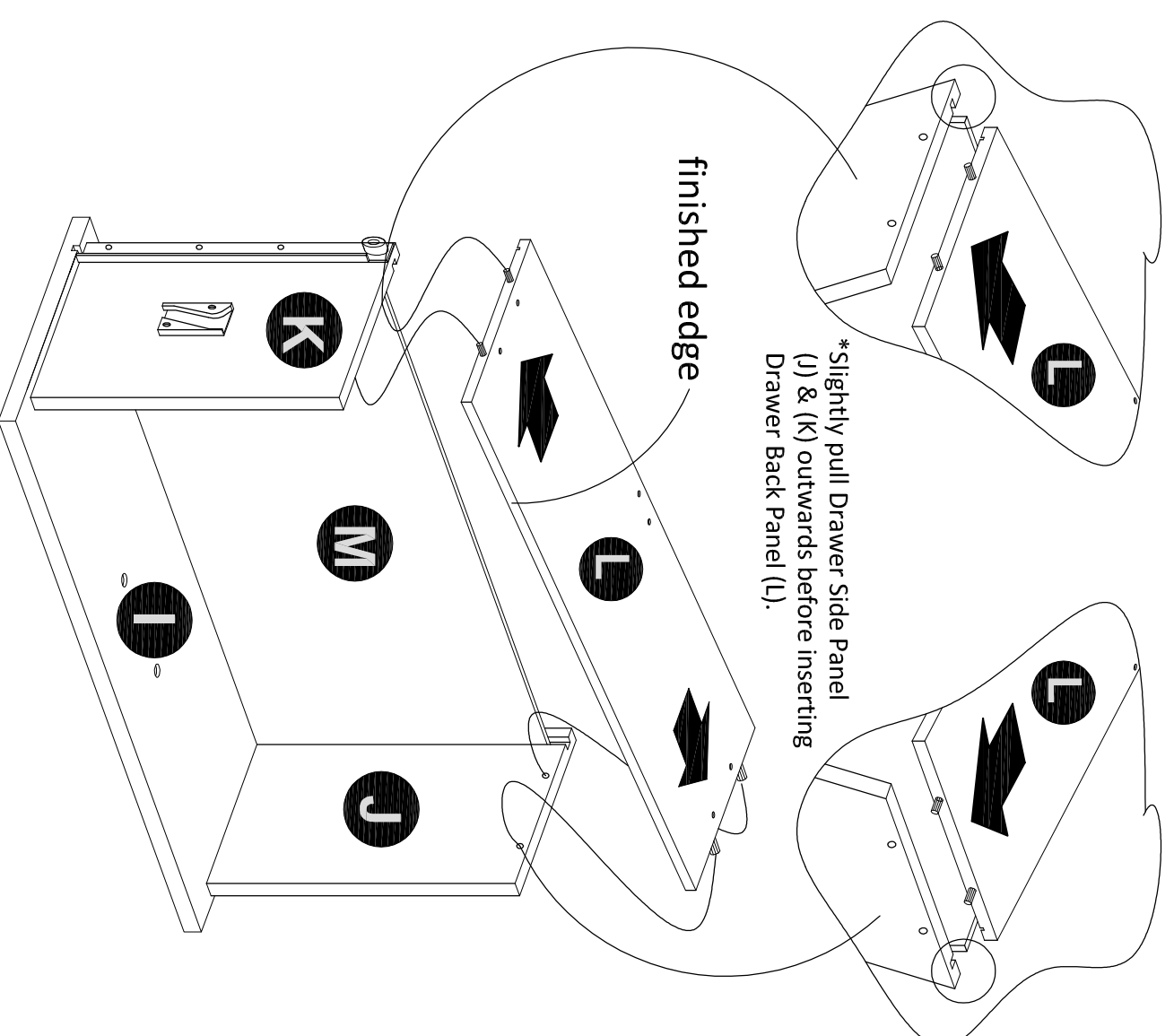

# STEP 7

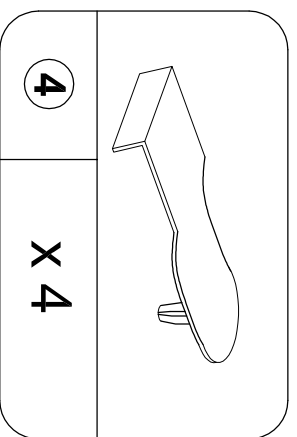

Note: You will need to connect drawer side panel (J) and (K) to the drawer back panel (L) using the rear plastic connector (4) X4 to secure the connection.

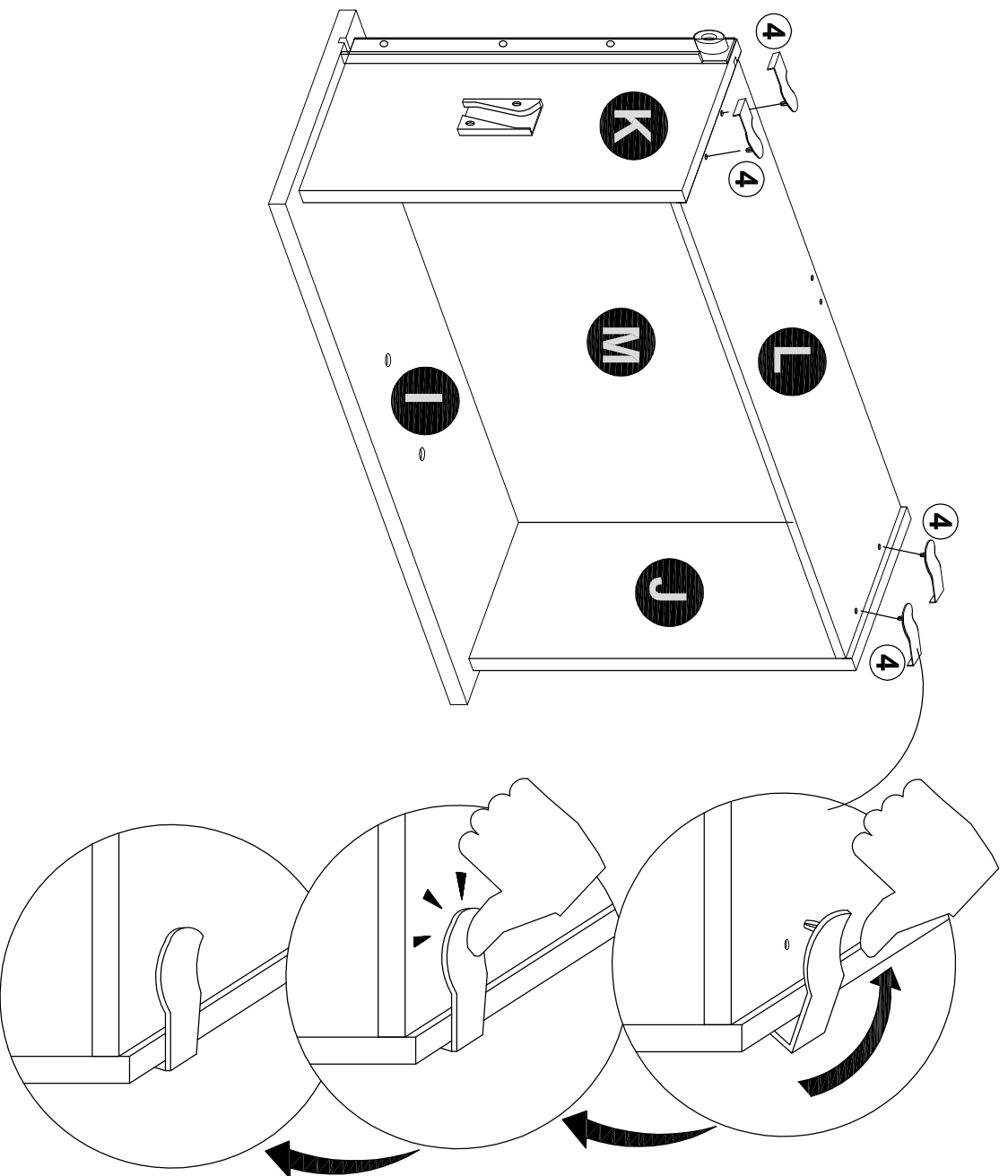

# STEP 8

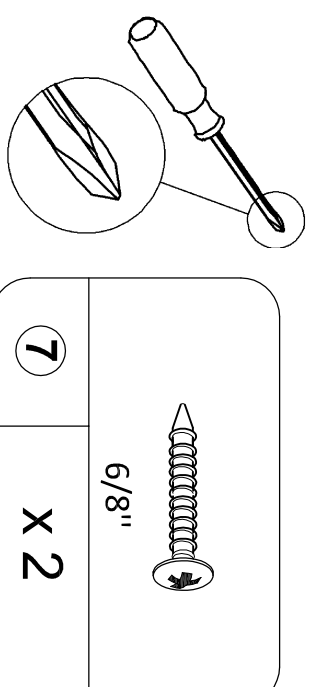

Use Screw (7) X2 to secure the back panel (L) to the Drawer Support (N).

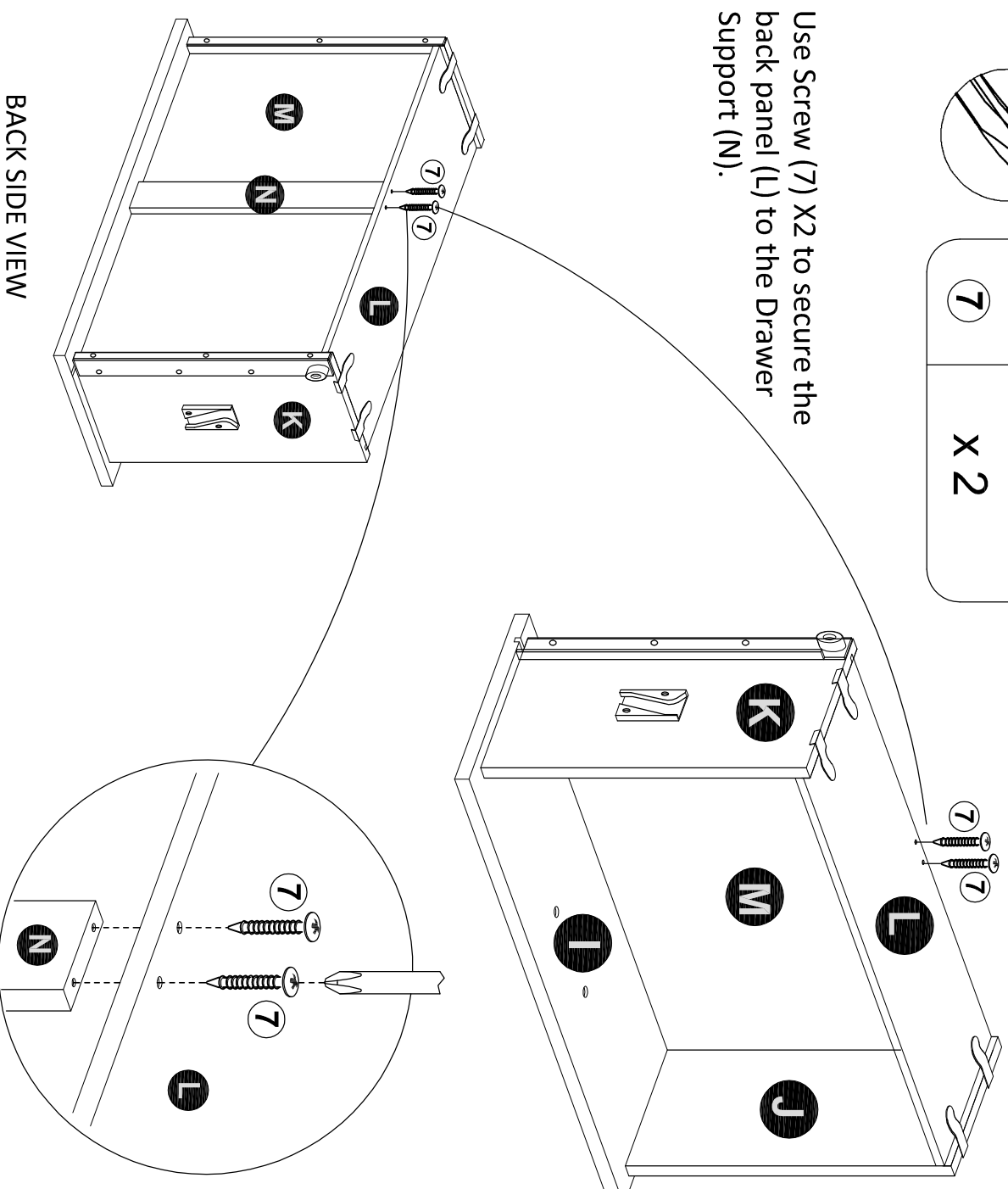

BACK SIDE VIEW

Pro Tip: Please assemble your drawers on a flat, smooth surface to avoid damage and ensure both screws are properly aligned into part (N) by using screw driver.



## STEP 9

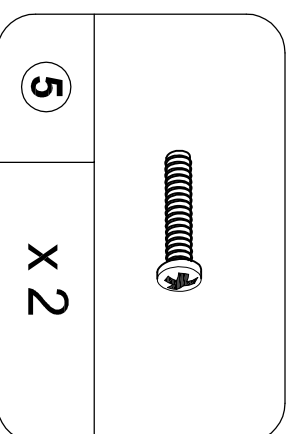
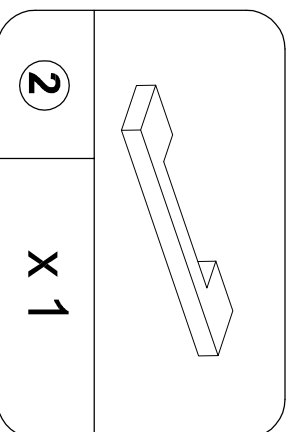
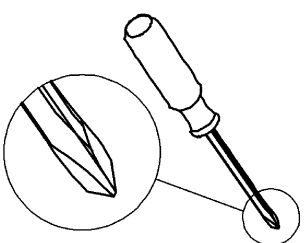

Use screw (5) X2 to attach drawer handle (2) onto board (1) to complete your drawer assembly.

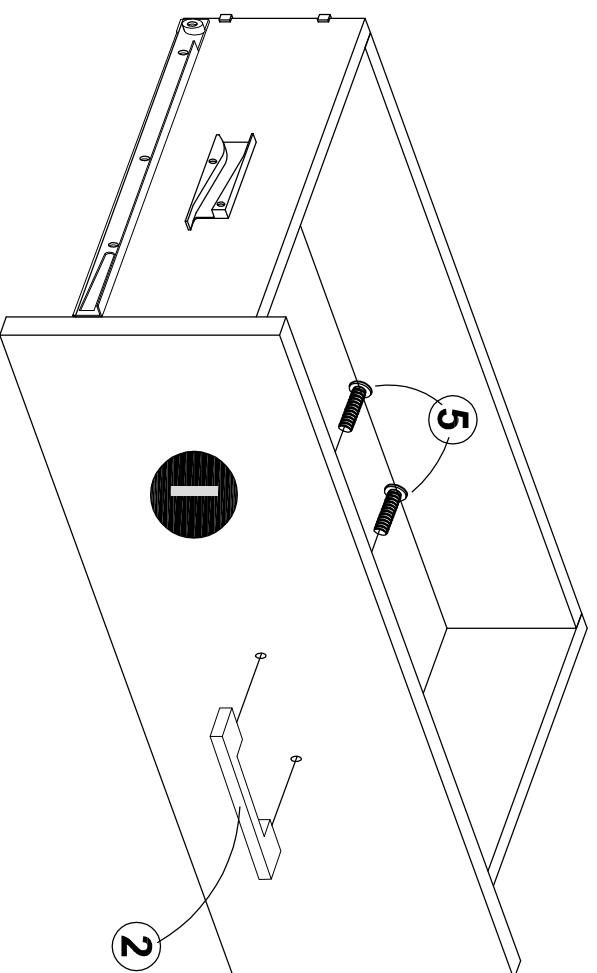

**Note: Repeat steps 3-9 to assemble all 5 drawers.**



## STEP 10

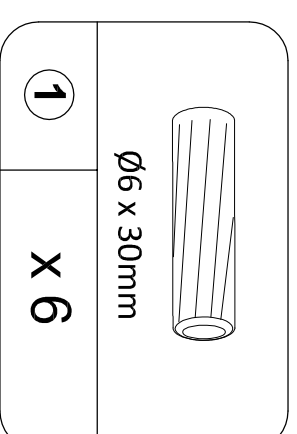
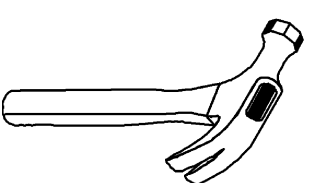

Insert dowels (1) X4 into board (D).

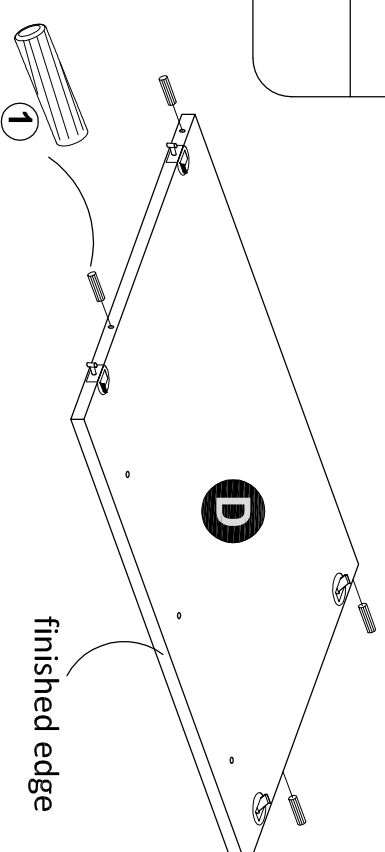

Insert dowel (1) into board (A).

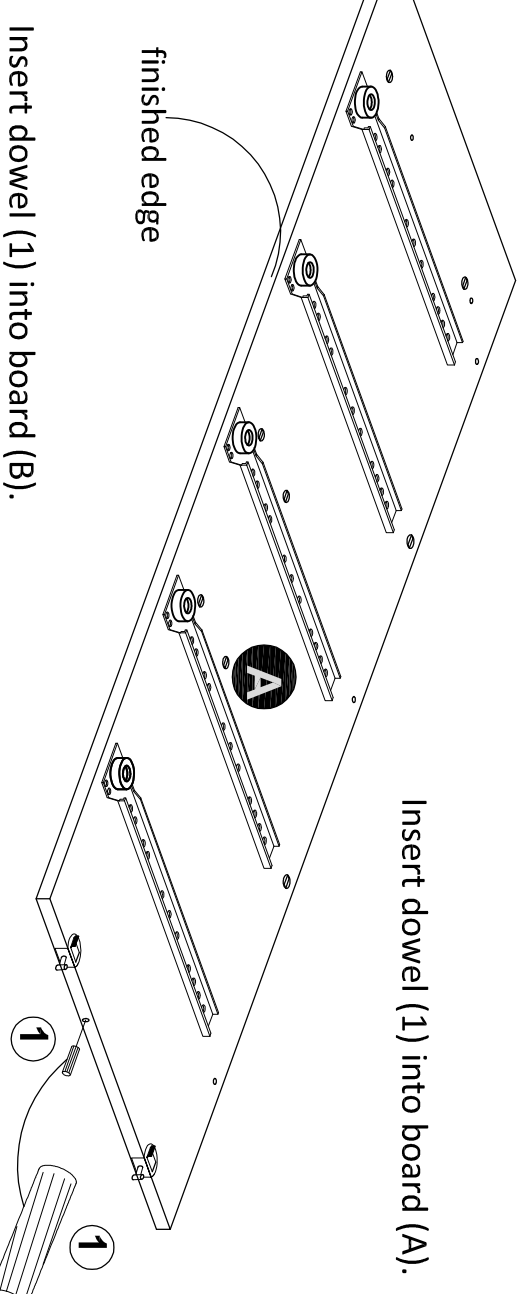

Insert dowel (1) into board (B).

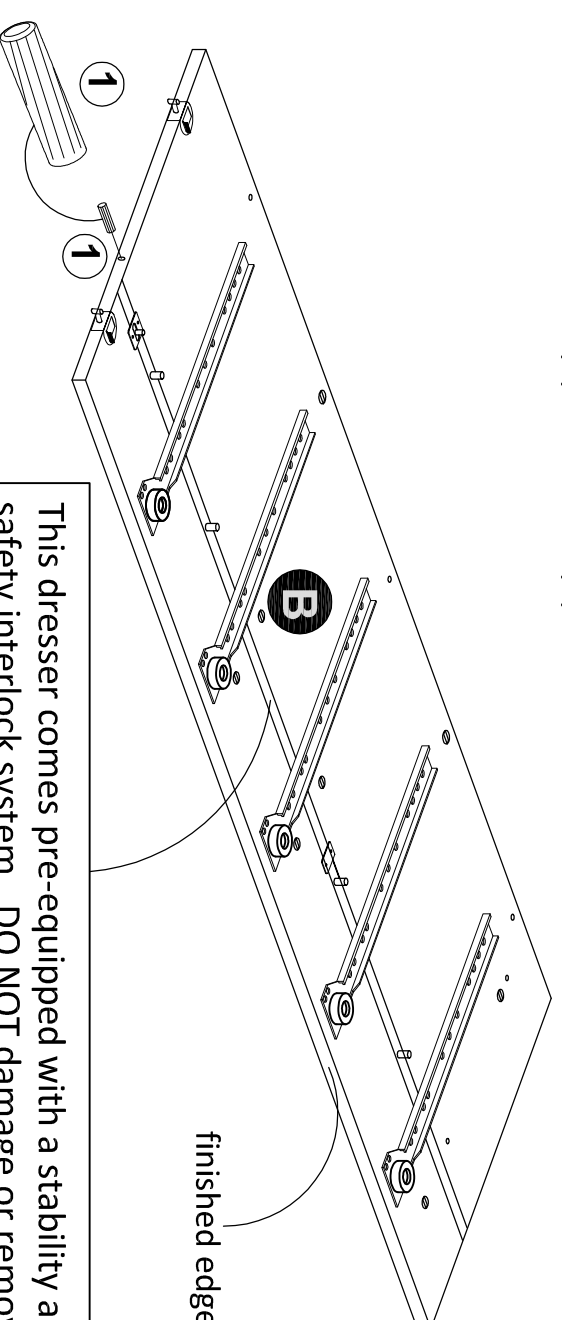

This dresser comes pre-equipped with a stability and safety interlock system. DO NOT damage or remove the drawer interlock device. Your Warranty will be void.



## STEP 11

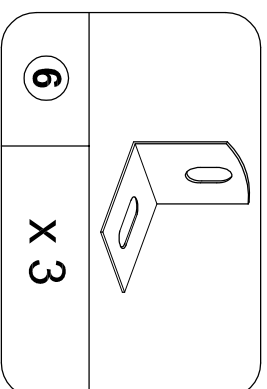
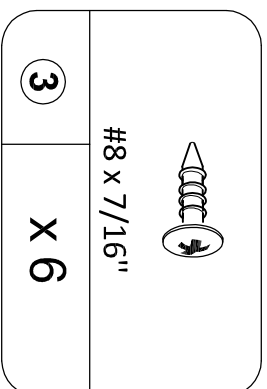
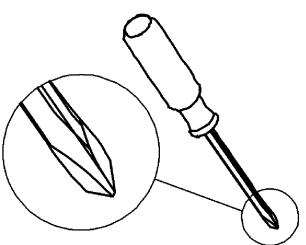

Use screw (3)X3 and brackets (6) X3 into board (E).

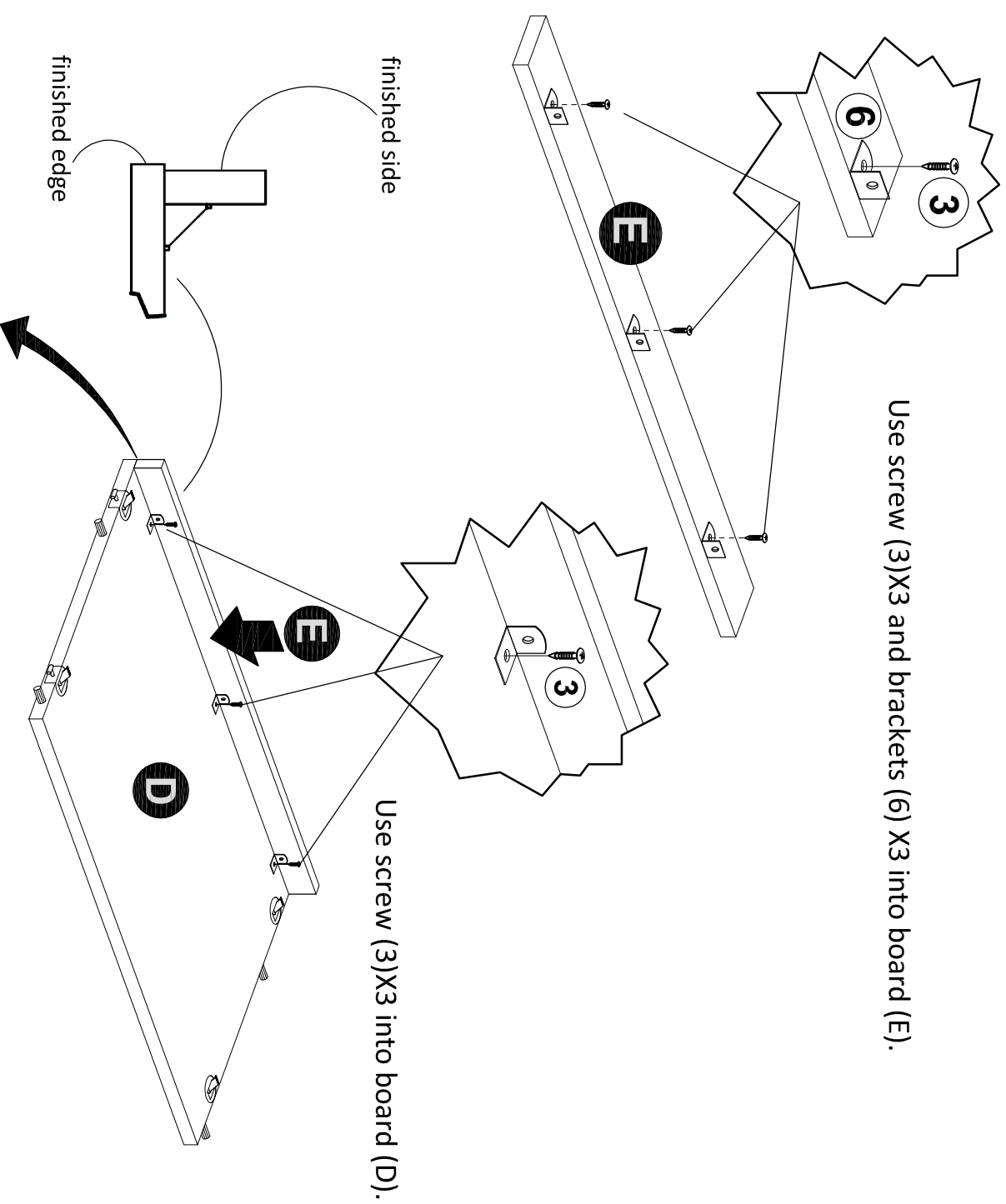

**NOTE :** Make sure the side edge of (E) and (D) are flush before tighten all the screw (3).



## STEP 12



Insert board (D) into board (B).  
Make sure your switch locks are in the unlocked positions while attaching.

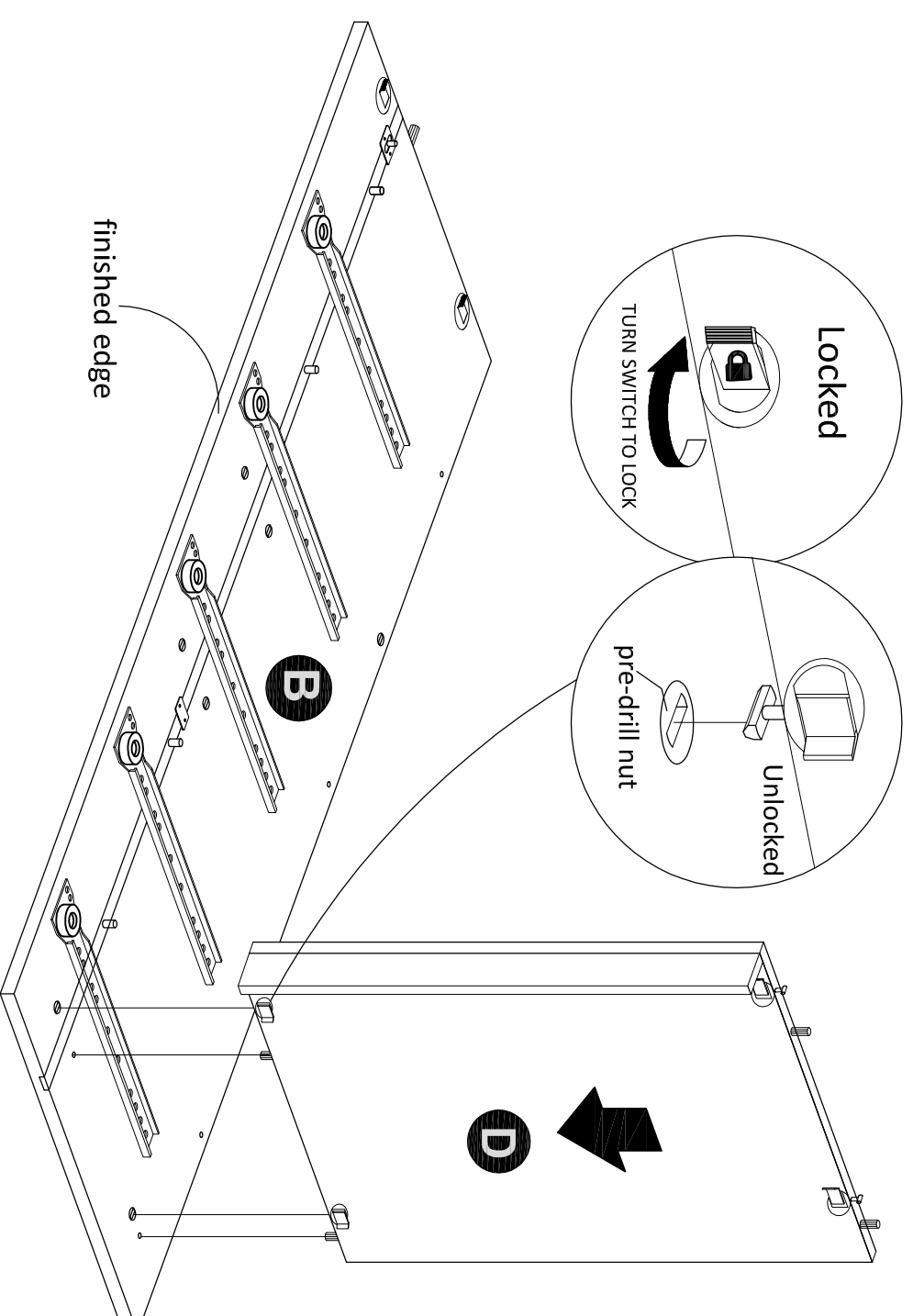

**Pro Tip:** Second person recommended for ease of assembly on this step.

**Pro Tip:** Switch locks may be tight during initial adjustment. For leverage, to engage the switch, use a flat head screwdriver.



## STEP 13



Insert board (F)X2 into board (B).  
Make sure your switch locks are in the unlocked positions while attaching.

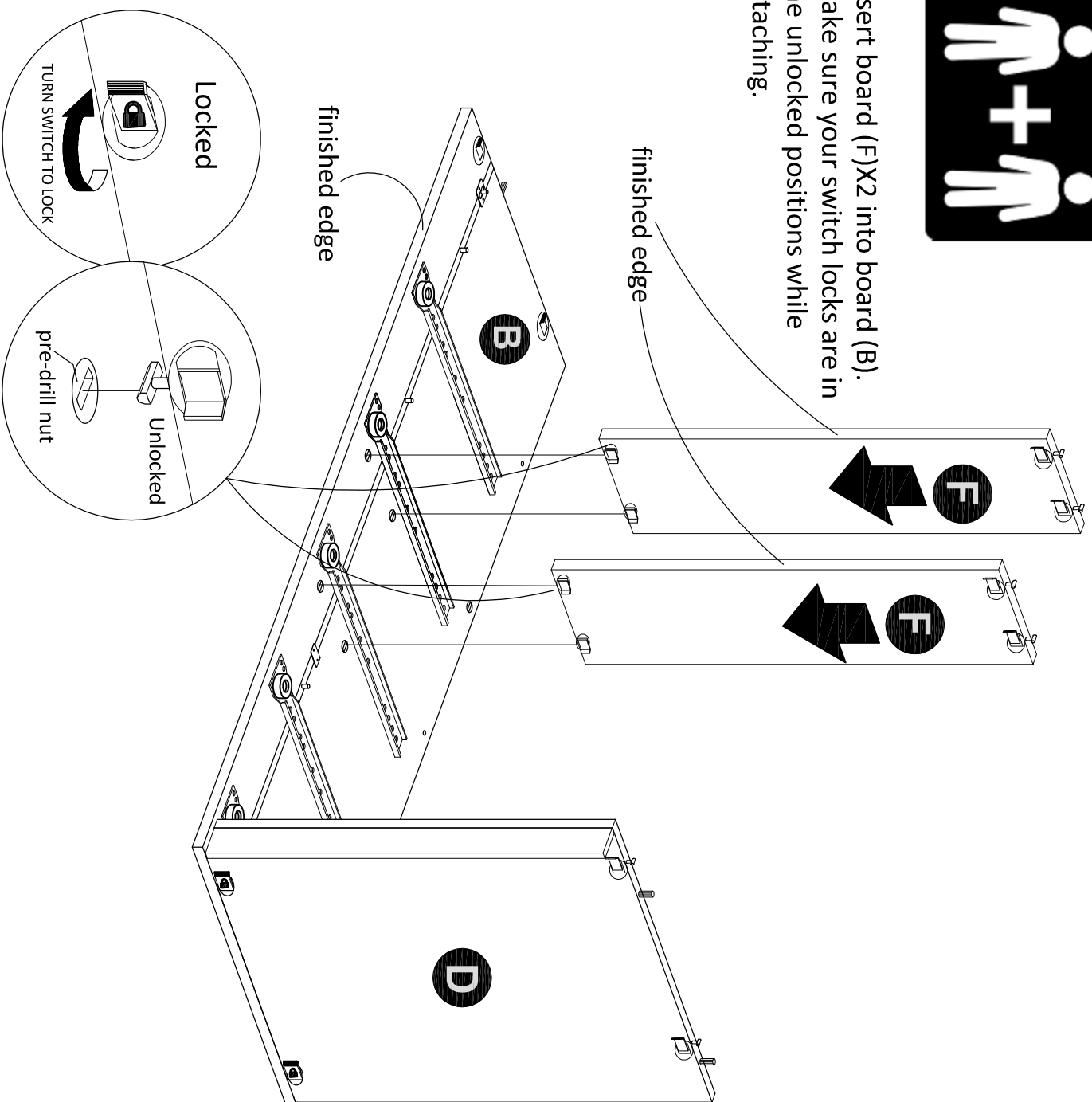

**Pro Tip:** Second person recommended for ease of assembly on this step.

**Pro Tip:** Switch locks may be tight during initial adjustment. For leverage, to engage the switch, use a flat head screwdriver.



## STEP 14

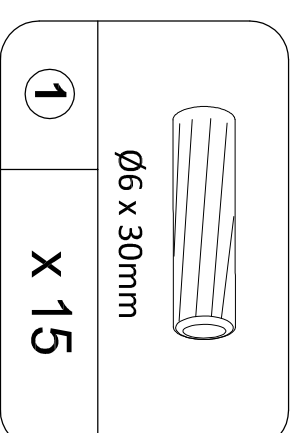
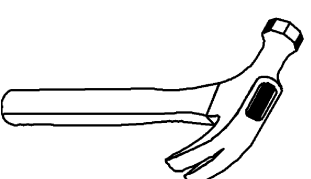

Place boards (G) on the floor laying flat and insert dowels (1) X10 into board (G) and dowels (1) X5 into board (H).

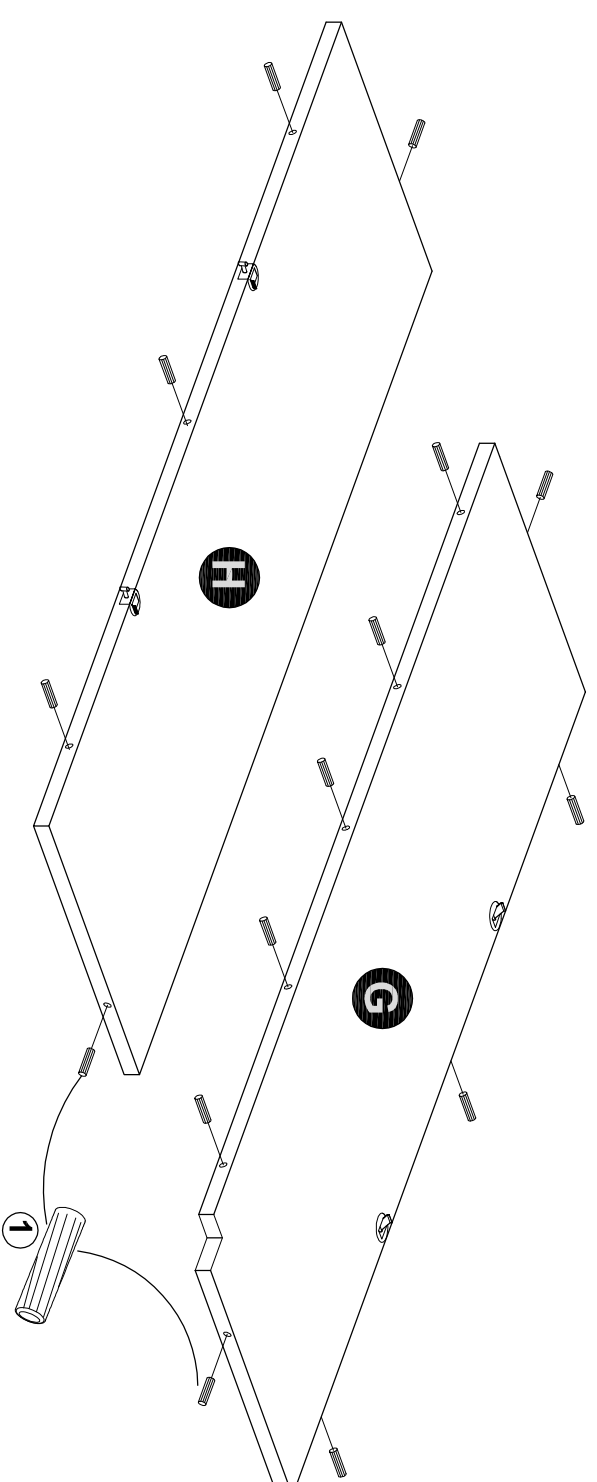

## STEP 15



Insert one of the board (H) into the side (B)'s.

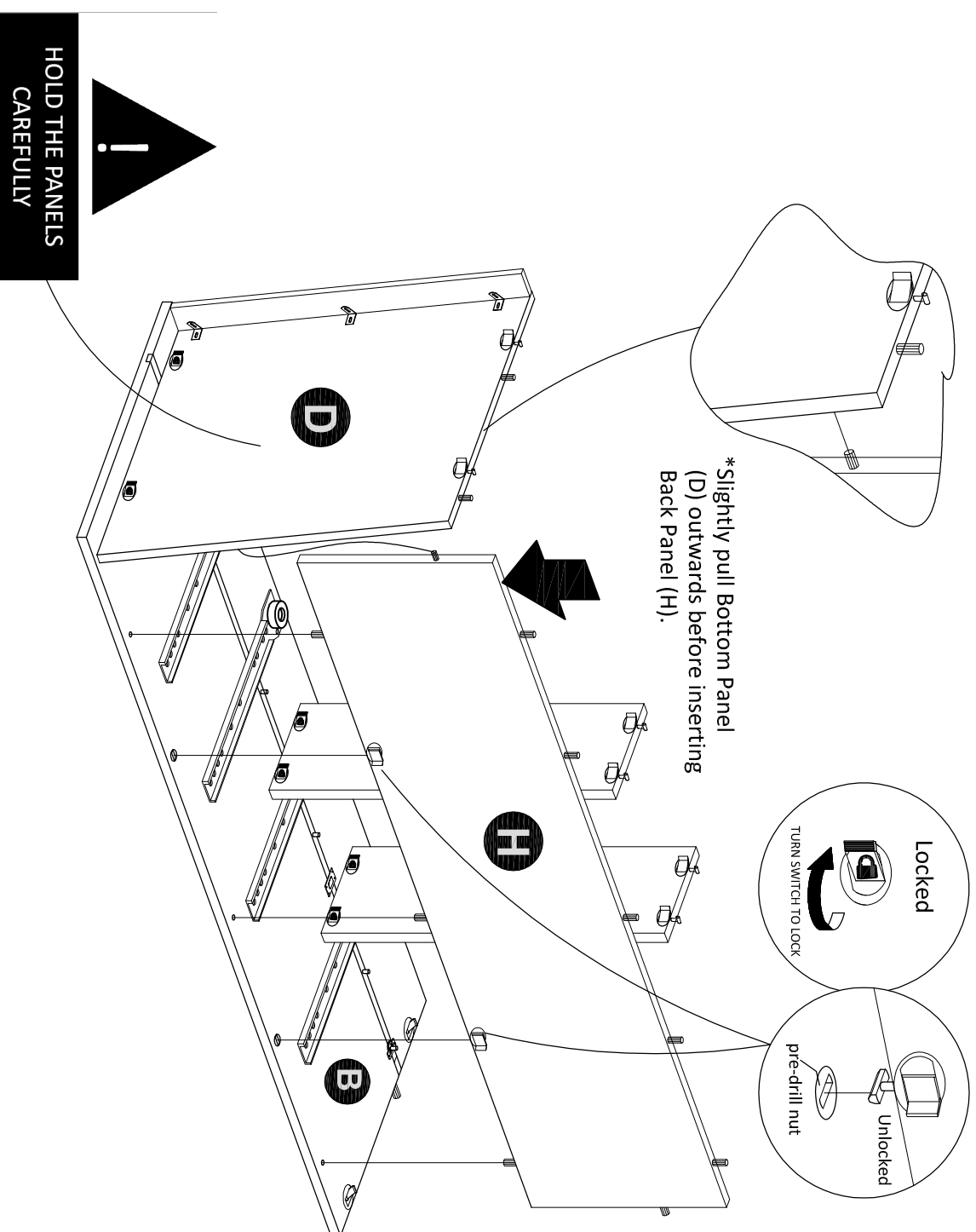

**Pro Tip:** Second person recommended for ease of assembly on this step to attaching back panel board (H) to panel board (B).

**Pro Tip:** Switch locks may be tight during initial adjustment. For leverage, to engage the switch, use a flat head screwdriver.



## STEP 16



Insert board (G) into board (H).

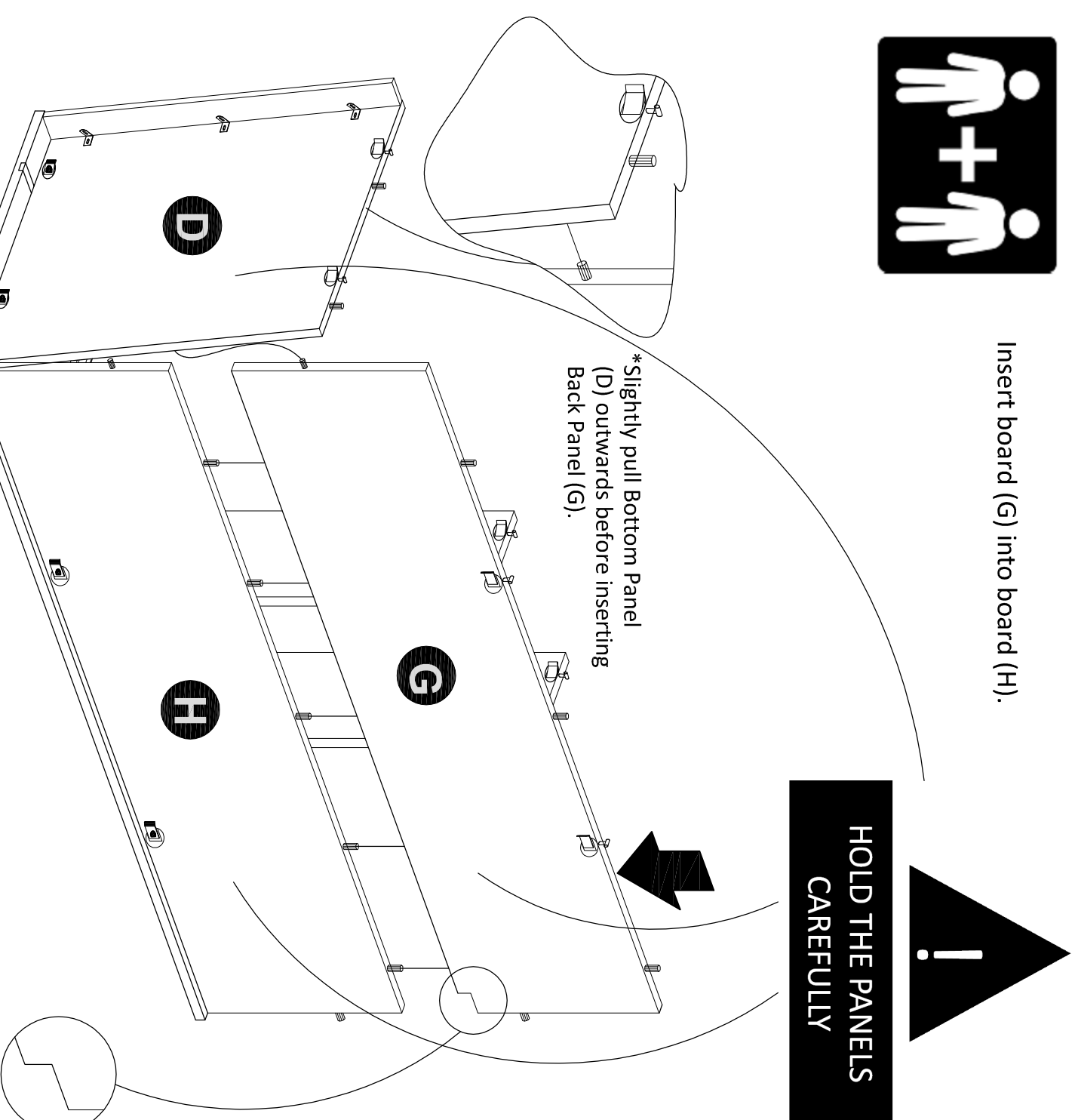

**Pro Tip:** Second person recommended for ease of assembly on this step to align back panel board (G) and (H).



# STEP 17



Align board (A) with boards (D), (F) X2 and (G).  
Make sure all switch locks are in the unlocked position before inserting.

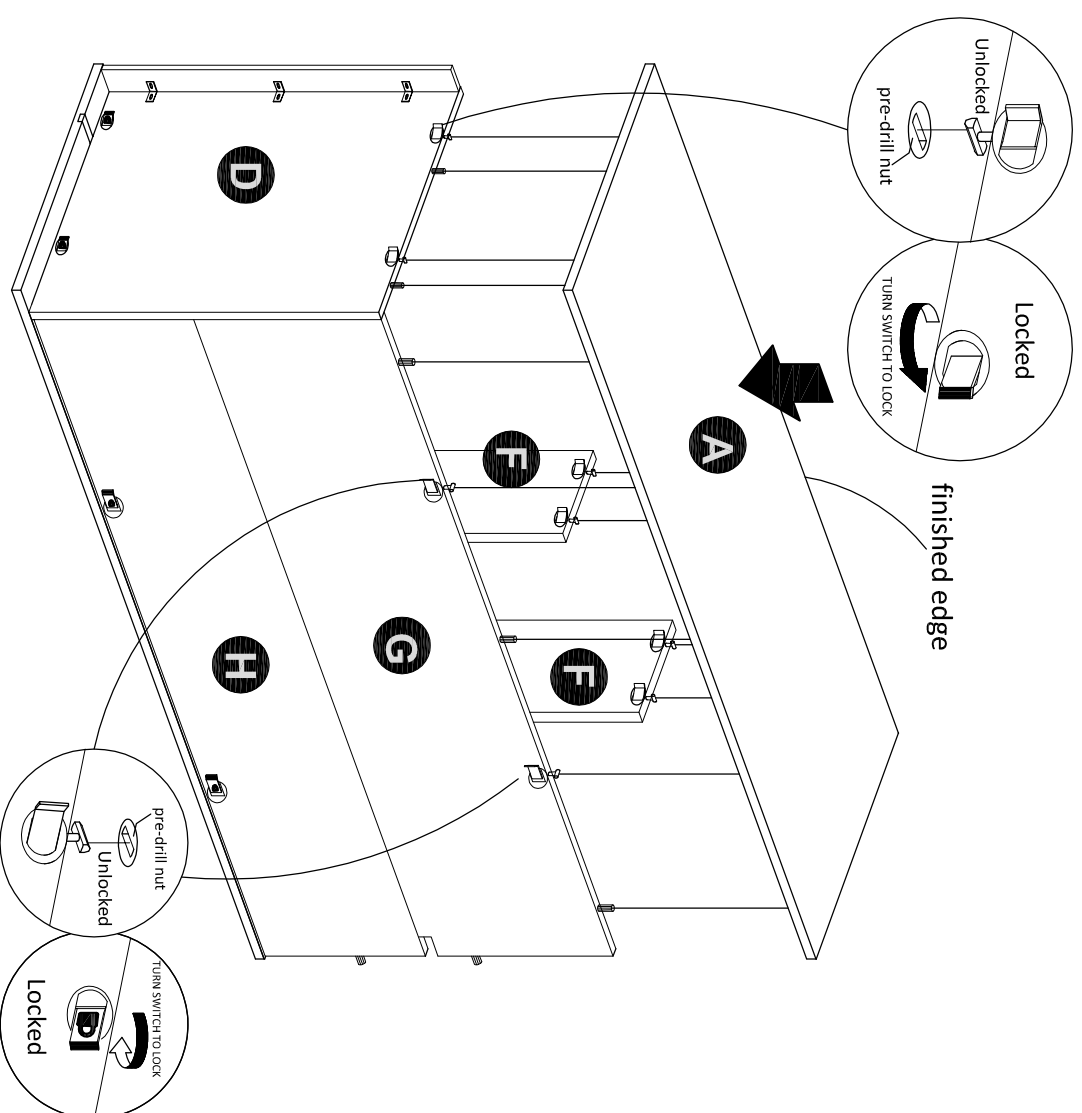

**Pro Tip:** Second person recommended for ease of assembly on this step to hold support panel (F) x2 in place while attaching end panel (A) and to help align switch lock pins.

**Pro Tip:** Switch locks may be tight during initial adjustment. For leverage, to engage the switch, use a flat head screwdriver.



# STEP 18

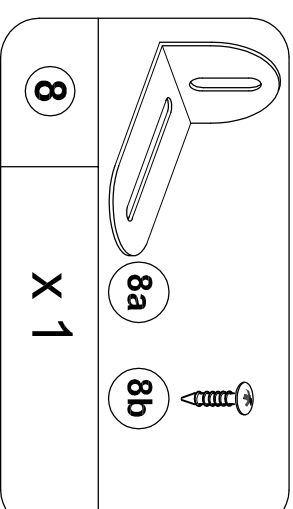
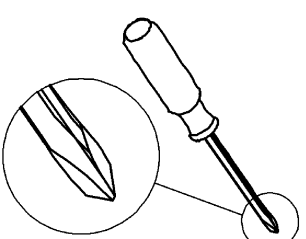

**Note:** Attach safety bracket (8a) to board (C) using screw (8b).  
The safety bracket will be attached to the wall in Step 21.

Do not fully tighten this screw

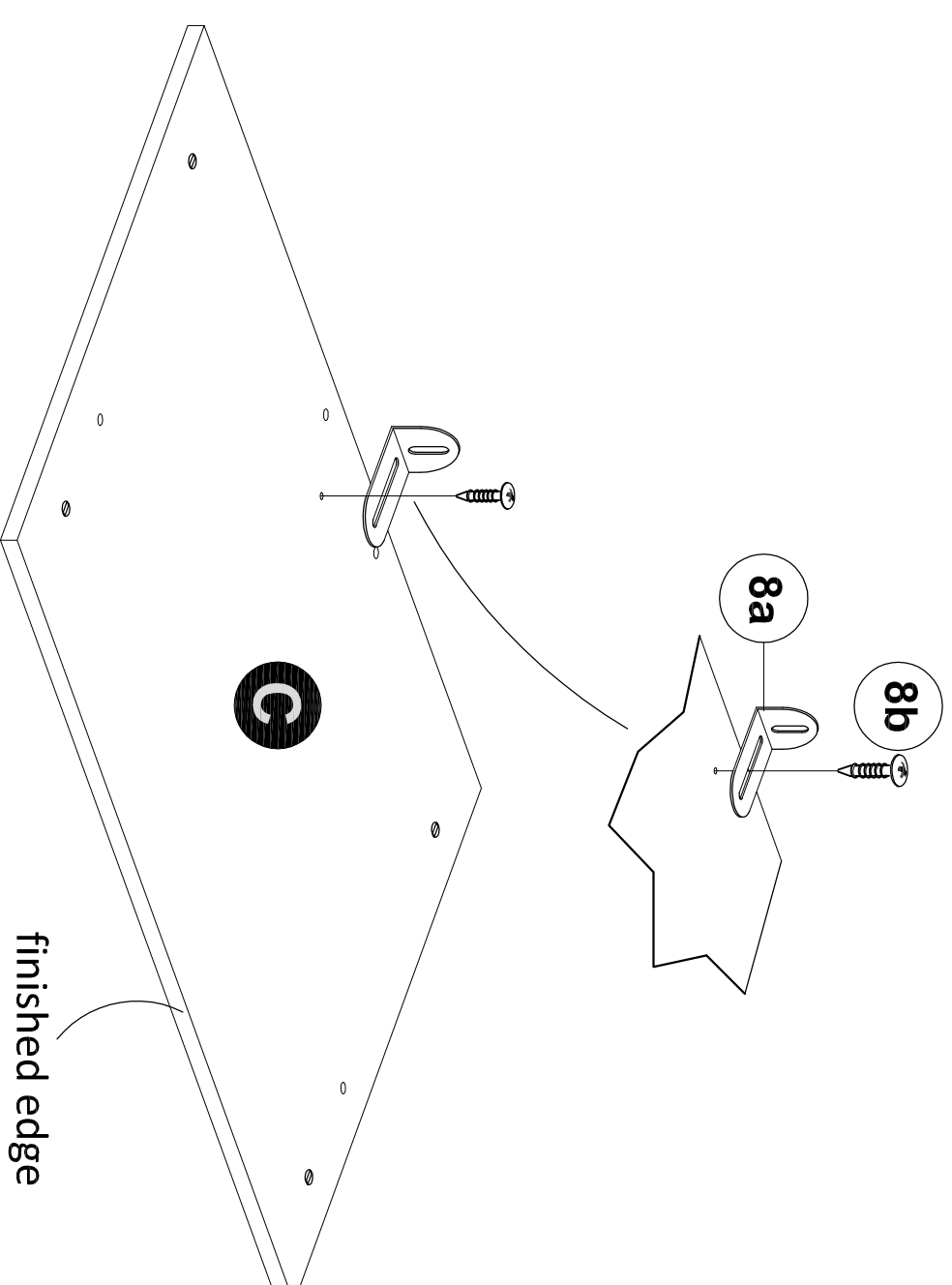

## STEP 19



Align board (C) with the switch locks and dowels on boards (A), (B), (G) and (H).

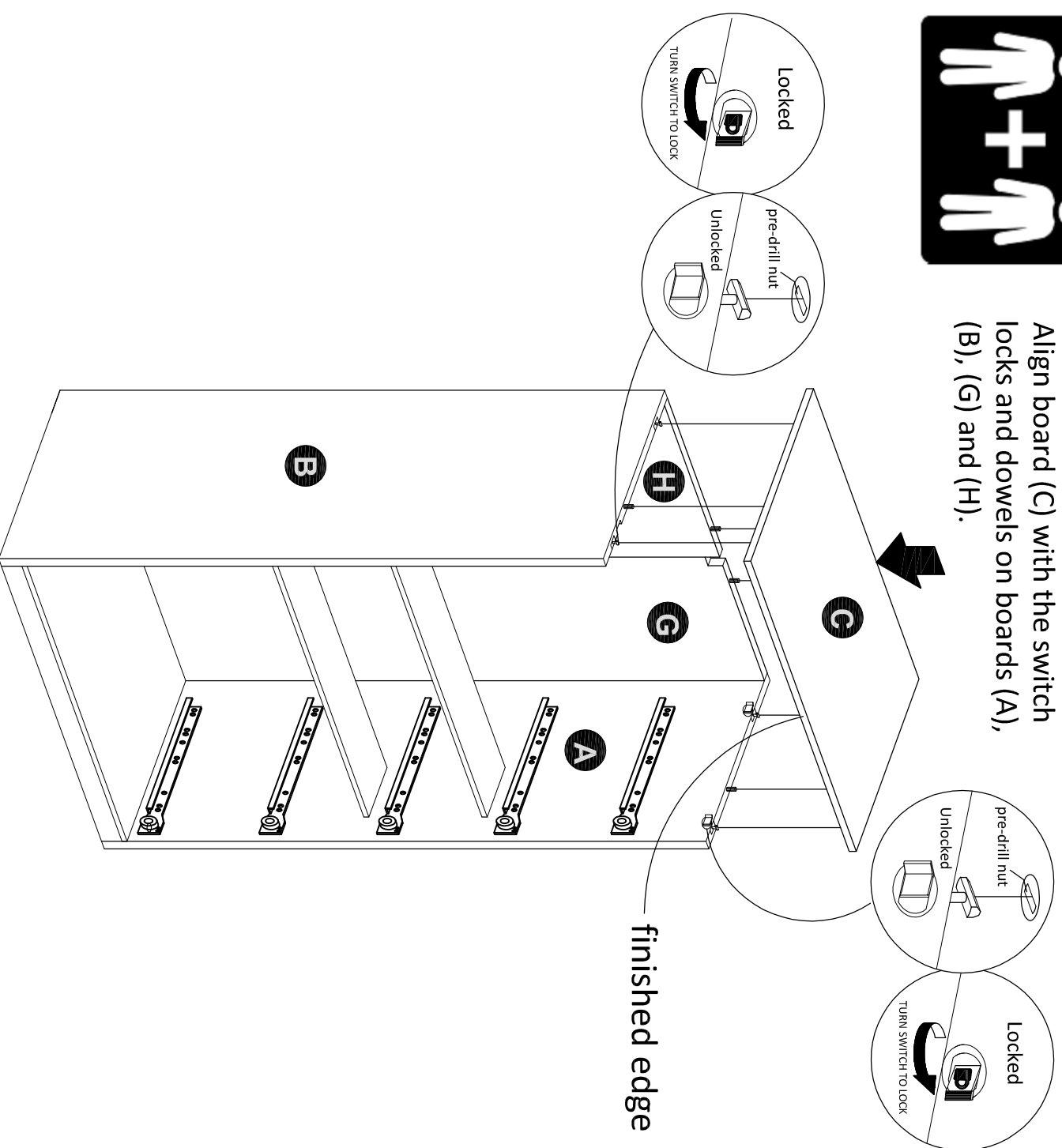

**Pro Tip:** Second person recommended for ease of assembly on this step to align dowels and switch lock pins.

**Pro Tip:** Switch locks may be tight during initial adjustment. For leverage, to engage the switch, use a flat head screwdriver.



## STEP 20



Double check to ensure switch locks are all in the lock position before inserting drawer boxes. You should see the padlock symbol when the switch locks are fully engaged.

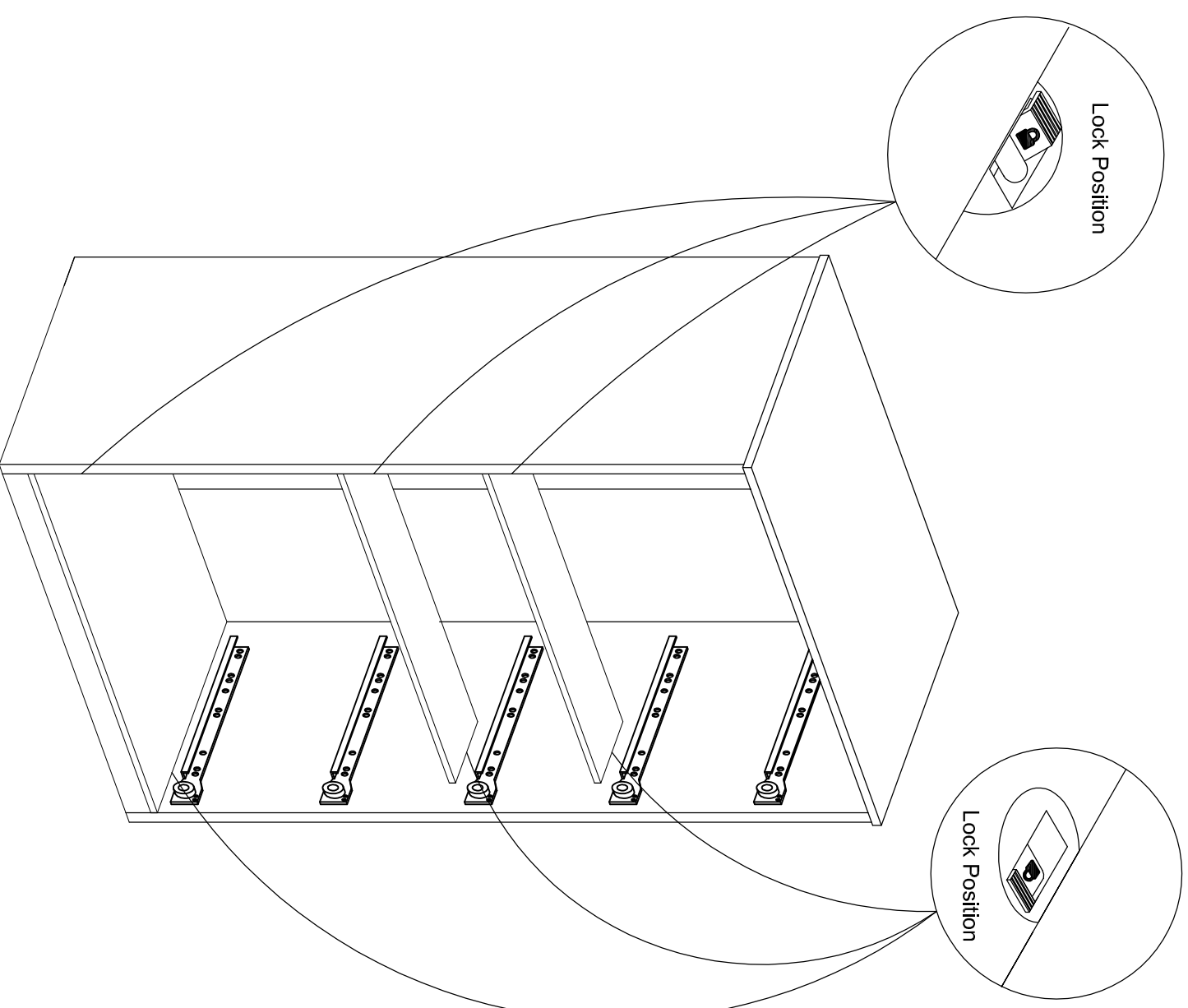

## STEP 21



## STEP 22

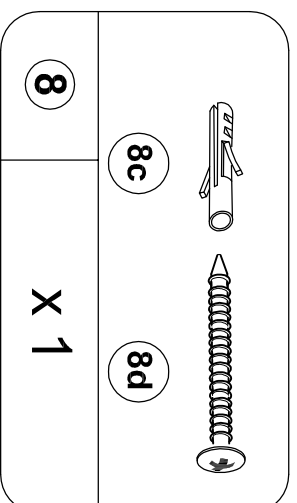
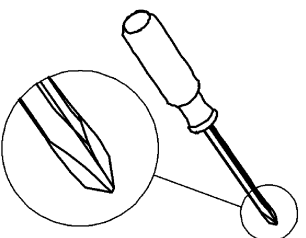

**IMPORTANT:** THIS UNIT MUST BE SECURE TO THE WALL TO HELP PREVENT TIPOVER. FOLLOW THESE INSTRUCTIONS TO INSTALL THE ANTI-TIPPING SAFETY BRACKET PROVIDED WITH THIS PRODUCT.

### WARNING

**Serious or fatal crushing injuries can occur from furniture tipover.**

#### To prevent tipover:

- \* Install tipover restraint provided
- \* Place heaviest items in the lowest drawers
- \* Unless specifically designed to accommodate, do not set TVs or other heavy objects on the top of this product
- \* Never allow children to climb or hang on drawers, doors, or shelves
- \* Never open more than one drawer at a time

**Use of tipover restraints may only reduce, but not eliminate the risk of tipover**

#### OPTION 1: Attachment into a wall stud (preferred method)

Using a stud finder, locate a stud in the wall. Place your unit against the wall, with the safety bracket aligned in this location. To make driving the screw easier, you can drill a 1/8" diameter pilot hole (3mm) through the safety bracket into the stud. Drive the screw through the safety bracket into the wall stud. Tighten the screw that was not fully tightened in step 18.

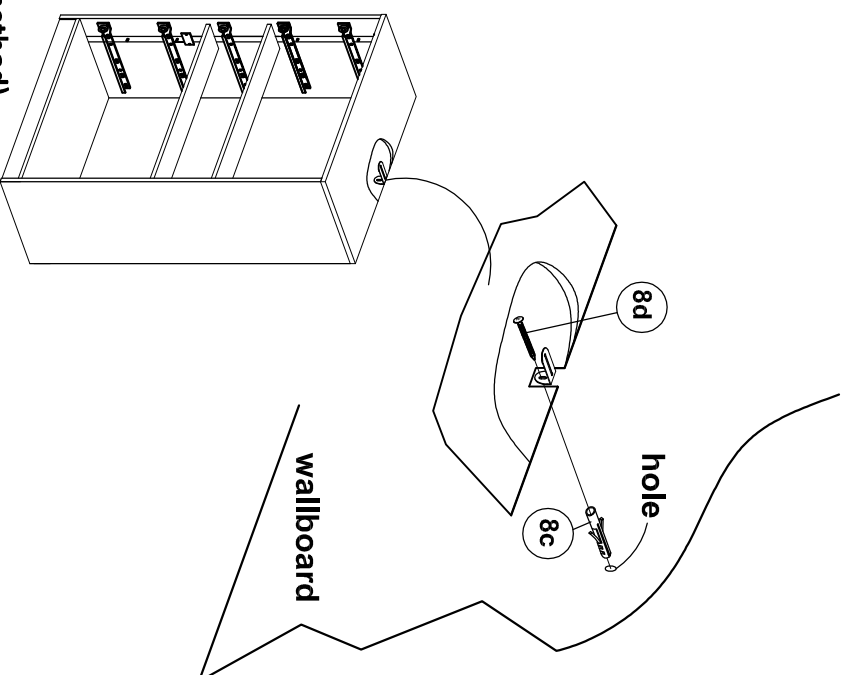

#### OPTION 2: Attachment into drywall

Locate your unit where desired against a wall and mark the wall through the safety bracket, then move your unit aside. Drill a 3/16" diameter hole (5mm) into the wallboard. Tap the wall anchor into the hole until it is flush. Move your unit into location and fasten the wall bracket to the wall anchor with the screw. Tighten the screw that was not fully tightened in step 18.

Insert drawers at a slight angle x5.

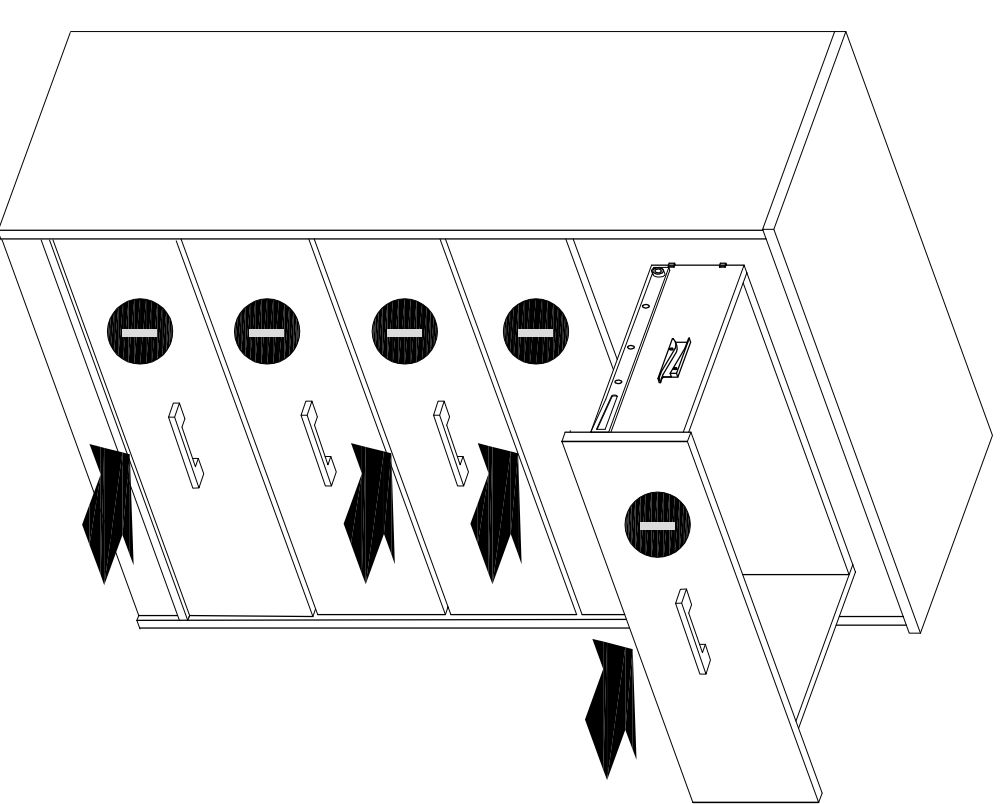
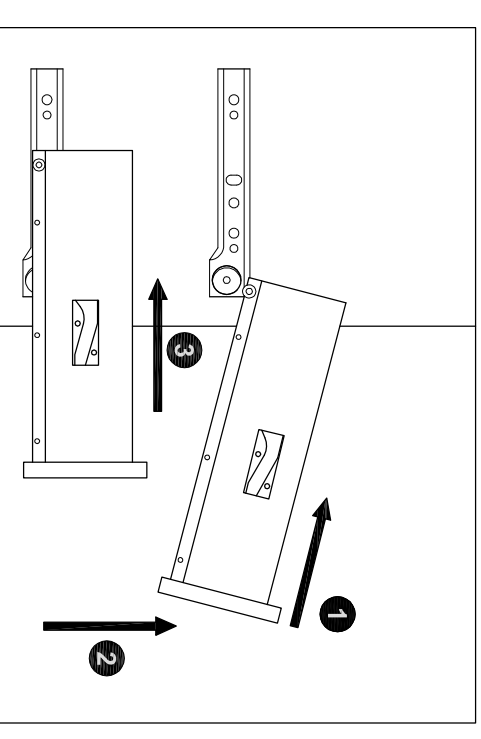

## Maximum Loads

This unit has been designed to support the maximum loads shown. Exceeding these load limits could cause sagging, instability, product collapse, and/or serious injury.

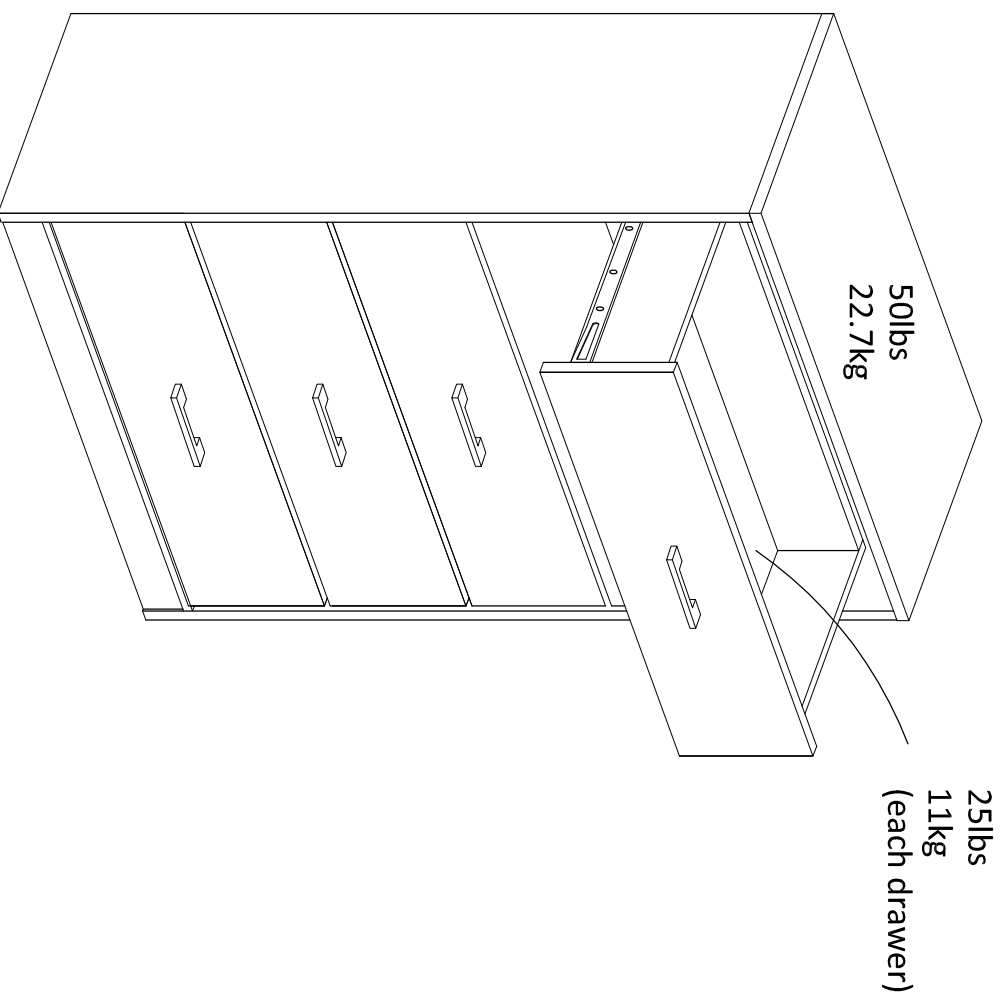

Enjoy your furniture.

**Warning: Please make sure that all the objects are removed before moving the assembled unit. The unit must be lifted by more than one person, not dragged or pushed. Failure to do so will cause product damage, instability, product collapse, and/or serious injury.**

### Certificate of Conformity

1. This certificate applies to Dorel Home Furnishings, Inc. product identified by this instruction manual.
2. This certificate applies to compliance of this product with the CPSC Ban on Lead-Containing Paint ( 16 CFR 1303 ).
3. This product is distributed by: Dorel Home Furnishings, Inc.  
410 East First Street South,  
Wright City, MO 63390  
636-745-3351

4. Site of Manufacturer: Johor, Malaysia.
5. See front page of instruction manual for date of manufacturer.

## Register your product to receive the following:



- \* New trend details -sneak peek on what's new
- \* Surveys -have a voice within our community
- \* Exclusive deals and discount codes
- \* Quick and easy replacement part service

To register your product, visit [Ameriwoodhome.com](http://Ameriwoodhome.com)

## 5 Star Rating



Visit your local retailer's website, rate your purchased product and leave us some feedback!

We would like to extend a big "Thank You" to all of our customers for taking the time to assemble this Ameriwood Home product, and to give us your valuable feedback

*Thank You!*

### Cubierta Delantera

Este libro de instrucciones contiene información **IMPORTANTE** de seguridad. Por favor lea y manténgalo para referencia en el futuro.

No Regrese este producto! Comuníquese con nuestro amistoso equipo de servicio al cliente para obtener ayuda.

Llámenos al: 1-800-489-3351 (Gratis)

Visitar: [www.amerewoodhome.com](http://www.amerewoodhome.com)

### PRECAUCION

Este mueble puede volcarse y causar graves heridas y/o muerte.

Anclar el mueble a un poste de madera en la pared (si esto se requiere).

No Permita que los niños monten el mueble.

Mantenga los artículos más pesados en los cajones de abajo.

### Consejos Útiles (página 2)

- Abra su artículo en el área donde usted planea utilizarlo para evitar levantar y moverlo menos
- Identificar, ordenar y contar las piezas antes de intentar ensamblar
- Las clavijas de compresión se golpean con un martillo
- Las diapositivas están marcadas con una R (derecha) y L (izquierda) para la colocación correcta
- Asegúrese de que siempre este el punto localizado en la parte superior de bloqueador de leva este volteadohacia borde exterior
- Utilizar todos los clavos para el panel de atras y distribuirlos por igual
- El panel de atras debe utilizarse para asegurarse de que la unidad quede fija y firme
- No use químicas fuertes ni limpiadores abrasivos en este artículo
- Nunca empuje, tire ni arrastre los muebles

### Antes de Que Empieces (página 3)

- Lea cuidadosamente cada paso y siga el orden correcto
- Separar y contar todas sus piezas y hardware
- Dése suficiente espacio para el proceso de ensamble
- Tenga las siguientes herramientas: destornillador de cabeza plana, #2 cabeza Phillips Destornillador y martillo
- Precaución: Si usa un taladro electrónico o un destornillador eléctrico para atornillar, por favor asegúrese que deje de atornillar cuando el tonillos este apretado. Fallar hacer esto puede causar barrer el tornillo

### Sistema de fijar el bloqueo de leva (página 3)

Esta sistema de fijar el bloqueo de leva sera usado en todo el proceso ensamble

### Identificación de la Junta (página 4)

Tamaño no real

### Lista de (página 7)

Tamaño no real

### Página 8

- Insertar tacos (1) X4 en el tablero (L). Repita para las 4 tablas (L). Utilice un martillo si los agujeros están apretados.
- Introducir los tacos (1) X2 en el tablero (N). Repita para las 4 tablas (N). Utilice un martillo si los agujeros están apretados.

### Página 9

Inserte las “garras” de los paneles laterales del cajón (J) y (K) en los orificios del frente del cajón (I) en un ángulo de 45°. Mientras mantiene una ligera presión hacia abajo, ajuste las tablas hacia afuera hasta un ángulo completo de 90°.

NOTA: Los lados del cajón estarán ligeramente inestables hasta que se instale el fondo del cajón (paso 4). Tenga todas las piezas del cajón de los pasos 1 a 9 a su alcance antes de comenzar.

Consejo profesional: Se recomienda una segunda persona para facilitar el montaje en este paso.

### Página 10

Inserte la tabla (M) en las tablas (J) y los listones (K) y alinee con la ranura inferior de la tabla (I).

Consejo profesional: Se recomienda una segunda persona para facilitar el montaje en este paso para sujetar los lados del cajón (J) y (K).

### Página 11

Inserte la tabla (N) detrás de la tabla (M) y dentro de la tabla (I).

### Página 12

Asegúrese de que la tabla (M) esté completamente insertada en el listón de la tabla (L) antes de continuar.

\*Jale ligeramente los paneles laterales del cajón (J) y (K) hacia afuera antes de insertar el panel posterior del cajón (L).

### Página 13

Nota: Deberá conectar el panel lateral del cajón (J) y (K) al panel posterior del cajón (L) usando el conector de plástico trasero (4) X4 para asegurar la conexión.

### Página 14

Utilice el tornillo (7) X2 para fijar el panel posterior (L) al soporte del cajón (N).

Consejo profesional: monte los cajones sobre una superficie plana y lisa para evitar daños y asegúrese de que ambos tornillos estén correctamente alineados en la pieza (N) utilizando un destornillador.

### Página 15

Utilice el tornillo (5) X2 para fijar la manija del cajón (2) al tablero (I) para completar el ensamblaje del cajón.

Nota: Repita los pasos 3 a 9 para ensamblar los 5 cajones.

**Página 16**

- Insertar los tacos (1) X4 en el tablero (D).
  - Insertar el taco (1) en el tablero (A).
  - Insertar el taco (1) en el tablero (B).
- Esta cómoda viene preequipada con un sistema de bloqueo de estabilidad y seguridad. NO dañe ni retire el dispositivo de bloqueo del cajón. Su garantía quedará anulada.

**Página 17**

- Utilice el tornillo (3)X3 y los soportes (6) X3 en la placa (E).

- Utilice el tornillo (3)X3 en la placa (D).

NOTA: Asegúrese de que el borde lateral de (E) y (D) esté al mismo nivel antes de apretar todos los tornillos (3).

**Página 18**

Inserte la placa (D) en la placa (B).

Asegúrese de que las cerraduras de su interruptor estén en las posiciones desbloqueadas mientras las conecta.

Consejo profesional: Se recomienda una segunda persona para facilitar el montaje en este paso.

Consejo profesional: Las cerraduras de los interruptores pueden estar apretadas durante el ajuste inicial. Para hacer palanca y activar el interruptor, utilice un destornillador de cabeza plana.

**Página 19**

Inserte la placa (F)X2 en la placa (B).

Asegúrese de que las cerraduras de su interruptor estén en las posiciones desbloqueadas mientras las conecta.

Consejo profesional: Se recomienda una segunda persona para facilitar el montaje en este paso.

Consejo profesional: Las cerraduras de los interruptores pueden estar apretadas durante el ajuste inicial. Para hacer palanca y activar el interruptor, utilice un destornillador de cabeza plana.

**Página 20**

Coloque las tablas (G) en el piso en posición horizontal e inserte las clavijas (1) X10 en la tabla (G) y las clavijas (1) X5 en la tabla (H).

**Página 21**

Inserte una de las tablas (H) en los laterales (B).

\*Jale ligeramente el panel inferior (D) hacia afuera antes de insertar el panel posterior (H).

Consejo profesional: Se recomienda una segunda persona para facilitar el montaje en este paso para fijar el panel posterior (H) al panel (B).

Consejo profesional: Las cerraduras de los interruptores pueden estar apretadas durante el ajuste inicial. Para hacer palanca y activar el interruptor, utilice un destornillador de cabeza plana.

**Página 22**

Inserte la tabla (G) en la tabla (H).

\*Jale ligeramente el panel inferior (D) hacia afuera antes de insertar el panel posterior (G).

Consejo profesional: Se recomienda una segunda persona para facilitar el montaje en este paso para alinear el panel posterior (G) y (H).

**Página 23**

Alinee el tablero (A) con los tableros (D), (F) X2 y (G).

Asegúrese de que todos los bloques de los interruptores estén en la posición desbloqueada antes de insertarlos.

Consejo profesional: Se recomienda una segunda persona para facilitar el montaje en este paso para mantener el panel de soporte (F) X2 en su lugar mientras fija el panel final (A) y para ayudar a alinear los pasadores de bloqueo del interruptor.

Consejo profesional: Las cerraduras de los interruptores pueden estar apretadas durante el ajuste inicial. Para hacer palanca y activar el interruptor, utilice un destornillador de cabeza plana.

**Página 24**

Nota: Fije el soporte de seguridad (8a) a la placa (C) usando el tornillo (8b). El soporte de seguridad se fijará a la pared en el Paso 21.

**Página 25**

Alinee el tablero (C) con las cerraduras del interruptor y las clavijas en los tableros (A), (B), (G) y (H).

Consejo profesional: Se recomienda una segunda persona para facilitar el montaje en este paso para alinear las clavijas y cambiar los pasadores de bloqueo.

Consejo profesional: Las cerraduras de los interruptores pueden estar apretadas durante el ajuste inicial. Para hacer palanca y activar el interruptor, utilice un destornillador de cabeza plana.

**Página 26**

Verifique dos veces para asegurarse de que todas las cerraduras de los interruptores estén en la posición de bloqueo antes de insertar las cajas de los cajones. Debería ver el símbolo del candado cuando los bloques del interruptor estén completamente activados.

**Página 27**

**IMPORTANTE: ESTA UNIDAD DEBE ESTAR FIJADA A LA PARED PARA AYUDAR A EVITAR EL VUELCO. SIGA ESTAS INSTRUCCIONES PARA INSTALAR EL SOPORTE DE SEGURIDAD ANTIVUELCO PROPORCIONADO CON ESTE PRODUCTO.**

**OPCIÓN 1:** Fijación en un montante de pared (método preferido)

Usando un buscador de vigas, ubique una viga en la pared. Coloque su unidad contra la pared, con el soporte de seguridad alineado en esta ubicación. Para facilitar la colocación del tornillo, puede perforar un orificio piloto de 1/8" de diámetro (3 mm) a través del soporte de seguridad en el montante. Introduzca el tornillo a través del soporte de seguridad en el montante de la pared. Apriete el tornillo que no estaba completamente apretado paso 18.

**OPCIÓN 2:** Fijación en paneles de yeso

Ubique su unidad donde desee contra una pared y marque la pared a través del soporte de seguridad, luego mueva su unidad a un lado. Taladre un orificio de 3/16" de diámetro (5 mm) en el panel de pared. Introduzca el anclaje de pared en el orificio hasta que quede al ras. Mueva la unidad a su lugar y fije el soporte de pared al anclaje de pared con el tornillo. Apriete el tornillo que estaba no está completamente apretado en el paso 18.

**Página 28**

Inserte los cajones ligeramente inclinados x5.

## Página 29

### Cargas máximas

Esta unidad ha sido diseñada para soportar las cargas máximas que se muestran. Exceder estos límites de carga podría causar hundimiento, inestabilidad, colapso del producto y/o lesiones graves.

Disfruta de tus muebles.

Advertencia: asegúrese de retirar todos los objetos antes de mover la unidad ensamblada.

La unidad debe ser levantada por más de una persona, no arrastrada ni empujada. De lo contrario, se producirán daños al producto, inestabilidad, colapso del producto y/o lesiones graves.

### Certificado de Confirmación

1. Este certificado se aplica al producto Dorel Home Furnishings, Inc. identificado en este manual de instrucciones.
2. Este certificado se aplica al cumplimiento de este producto con la prohibición de pintura que contiene plomo de la CPSC (16 CFR 1303).
3. Este producto es distribuido por: Dorel Home Furnishings, Inc.  
410 Este Primera Calle Sur,  
Wright City, MO 63390  
636-745-3351
4. Sitio del fabricante: Johor, Malasia.
5. Consulte la primera página del manual de instrucciones para conocer la fecha del fabricante.

### capot avant

Ce livret d'instructions contient d'importantes informations de sécurité. S'il vous plaît lire et conserver pour référence ultérieure.

Ne pas retourner ce produit! Contactez notre équipe de service à la clientèle amical pour aider.

Appel: 1-800-489-3351 (gratuit)

Visite: [www.ameriwoodhome.com](http://www.ameriwoodhome.com)

### MISE EN GARDE

Ce mobilier peut basculer et causer des blessures graves et / ou la mort. Ancrer les meubles à un poteau en bois sur le mur (si cela est nécessaire). Ne laissez pas les enfants monter l'armoire. Gardez les articles plus lourds dans les tiroirs ci-dessous.

### Conseil (page 2)

- Ouvrez votre article dans la zone où vous prévoyez de l'utiliser pour éviter de soulever et déplacer moins
- Identifier, trier et compter les pièces avant de monter
- bouchons de compression sont frappés avec un marteau
- Les lames sont marqués par un R (droite) et L (à gauche) pour le positionnement correct
- Assurez-vous toujours ce point, je Aviana sur le dessus de la came de blocage
- Utilisez tous les clous du panneau arrière et les distribuer également
- Le panneau arrière doit être utilisé pour faire en sorte que l'unité est fixe et ferme
- Ne pas utiliser de produits chimiques ou de produits abrasifs sur cet article
- Ne jamais pousser, tirer ou meubles de glisser

### Avant de commencer (page 3)

- Lire attentivement chaque étape et suivre l'ordre
- separate et compter toutes les pièces et matériel
- Dése un espace suffisant pour le processus d'assemblage
- Soyez les outils suivants: tournevis Phillips n ° 2 tête
- Tournevis et un marteau
- Precaución: Si vous utilisez une perceuse électronique ou un tournevis électrique à vis, s'il vous plaît faire arrêter le vissage lorsque le tonillos ce serré. Le non-respect cela peut provoquer balayer la vis

### Système de régler le verrou de came (page 3)

Ce système de fixation du verrou de came sera utilisé tout au long du processus d'assemblage

### Identification du Conseil (page 4)

pas la taille réelle

### Liste (page 7)

pas la taille réelle

**Page 8**

- Insérer les chevilles (1) X4 dans la planche (L). Répétez l'opération pour les 4 planches (L). Utilisez un marteau si les trous sont serrés.
- Insérer les chevilles (1) X2 dans la planche (N). Répétez l'opération pour les 4 planches (N). Utilisez un marteau si les trous sont serrés.

**Page 9**

Insérez les « griffes » des panneaux latéraux du tiroir (J) et (K) dans les trous de la façade du tiroir (I) à un angle de 45°. Tout en maintenant une légère pression vers le bas, ajustez les planches vers l'extérieur à un angle complet de 90°.

**REMARQUE** : Les côtés du tiroir seront légèrement instables jusqu'à ce que le fond du tiroir soit installé (étape 4). Ayez toutes les pièces du tiroir pour les étapes 1 à 9 à portée de main avant de commencer.

Conseil de pro : Une deuxième personne est recommandée pour faciliter l'assemblage à cette étape.

**Page 10**

Insérez la planche (M) dans les lattes des planches (J) et (K) et alignez-la dans la rainure inférieure de la planche (I).

Conseil de pro : une deuxième personne est recommandée pour faciliter l'assemblage sur cette étape afin de maintenir les côtés du tiroir (J) et (K).

**Page 11**

Insérez la planche (N) derrière la planche (M) et dans la planche (I).

**Page 12**

Assurez-vous que la planche (M) est complètement insérée dans la latte de la planche (L) avant de continuer.

\*Tirez légèrement les panneaux latéraux du tiroir (J) et (K) vers l'extérieur avant d'insérer le panneau arrière du tiroir (L).

**Page 13**

Remarque : Vous devrez connecter les panneaux latéraux du tiroir (J) et (K) au panneau arrière du tiroir (L) à l'aide du connecteur en plastique arrière (4) X4 pour sécuriser la connexion.

**Page 14**

Utilisez la vis (3) X2 pour fixer le panneau arrière (L) au support du tiroir (N).

Conseil de pro : veuillez assembler vos tiroirs sur une surface plane et lisse pour éviter tout dommage et assurez-vous que les deux vis sont correctement alignées dans la partie (N) à l'aide d'un tournevis.

**Page 15**

Utilisez la vis (5) X2 pour fixer la poignée du tiroir (2) sur la planche (I) pour terminer l'assemblage de votre tiroir.

Remarque : Répétez les étapes 3 à 9 pour assembler les 4 tiroirs.

**Page 16**

- Insérer les chevilles (1) X4 dans la planche (D).
  - Insérer la cheville (1) dans la planche (A).
  - Insérer la cheville (1) dans la planche (B).
- Cette commode est pré-équipée d'un système de verrouillage de stabilité et de sécurité. NE PAS endommager ni retirer le dispositif de verrouillage du tiroir. Votre garantie sera annulée.

**Page 17**

- Utilisez la vis (7) X3 et les supports (6) X3 dans la carte (E).
- Utilisez la vis (7)X3 dans la planche (D).

**REMARQUE** : Assurez-vous que les bords latéraux de (E) et (D) affleurent avant de serrer toutes les vis (3).

**Page 18**

Insérez la planche (D) dans la planche (B).

Assurez-vous que les verrous de vos interrupteurs sont en position déverrouillée lors de la fixation.

Conseil de pro : une deuxième personne est recommandée pour faciliter l'assemblage de ce produit. étape.

Conseil de pro : les verrous des interrupteurs peuvent être serrés lors du réglage initial. Pour faire levier, pour engager l'interrupteur, utilisez un tournevis à tête plate.

**Page 19**

Insérez la carte (F)X2 dans la carte (B).

Assurez-vous que les verrous de vos interrupteurs sont en position déverrouillée lors de la fixation.

Conseil de pro : une deuxième personne est recommandée pour faciliter l'assemblage de ce produit. étape.

Conseil de pro : les verrous des interrupteurs peuvent être serrés lors du réglage initial. Pour faire levier, pour engager l'interrupteur, utilisez un tournevis à tête plate.

**Page 20**

Placez les planches (G) sur le sol à plat et insérez les chevilles (1) X8 dans la planche (G) et les chevilles (1) X4 dans la planche (H).

**Page 21**

Insérez la planche (H) dans les côtés (B).

\*Tirez légèrement le panneau inférieur (D) vers l'extérieur avant d'insérer le panneau arrière (H).

Conseil de pro : une deuxième personne est recommandée pour faciliter l'assemblage à cette étape de fixation du panneau arrière (H) au panneau (B).

Conseil de pro : les verrous des interrupteurs peuvent être serrés lors du réglage initial. Pour faire levier, pour engager l'interrupteur, utilisez un tournevis à tête plate.

**Page 22**

Insérez la planche (G) dans la planche (H).

\*Tirez légèrement le panneau inférieur (D) vers l'extérieur avant d'insérer le panneau arrière (G).

Conseil de pro : une deuxième personne est recommandée pour faciliter l'assemblage à cette étape afin d'aligner les panneaux du panneau arrière (G) et (H).

**Page 23**

Alignez la planche (A) avec les planches (D), (F) X2 et (G).

Assurez-vous que tous les verrous des interrupteurs sont en position déverrouillée avant de les insérer.

Conseil de pro : une deuxième personne est recommandée pour faciliter l'assemblage à cette étape afin de maintenir le panneau de support (F) X2 en place tout en fixant le panneau d'extrémité (A) et pour aider à aligner les broches de verrouillage de l'interrupteur.

Conseil de pro : les verrous des interrupteurs peuvent être serrés lors du réglage initial. Pour faire levier, pour engager l'interrupteur, utilisez un tournevis à tête plate.

**Page 24**

Remarque : Fixez le support de sécurité (8a) à la carte (C) à l'aide de la vis (8b). Le support de sécurité sera fixé au mur à l'étape 21.

**Page 25**

Alignez la planche (C) avec les verrous d'interrupteur et les chevilles sur les planches (A), (B), (G) et (H).

Conseil de pro : une deuxième personne est recommandée pour faciliter l'assemblage à cette étape afin d'aligner les chevilles et les goupilles de verrouillage de l'interrupteur.

Conseil de pro : les verrous des interrupteurs peuvent être serrés lors du réglage initial. Pour faire levier, pour engager l'interrupteur, utilisez un tournevis à tête plate.

**Page 26**

Vérifiez à nouveau pour vous assurer que les verrous des interrupteurs sont tous en position de verrouillage avant d'insérer les boîtes à tiroirs. Vous devriez voir le symbole du cadenas lorsque les verrous des interrupteurs sont complètement engagés.

**Page 27**

**IMPORTANT : CET APPAREIL DOIT ÊTRE FIXÉ AU MUR POUR AIDER À ÉVITER LE RENVVERSEMENT. SUIVEZ CES INSTRUCTIONS POUR INSTALLER LE SUPPORT DE SÉCURITÉ ANTI-BASCULEMENT FOURNI AVEC CE PRODUIT.**

**OPTION 1 :** Fixation dans un montant mural (méthode privilégiée)

À l'aide d'un détecteur de montants, localisez un montant dans le mur. Placez votre appareil contre le mur, avec le support de sécurité aligné à cet endroit. Pour faciliter l'enfoncement de la vis, vous pouvez percer un trou pilote de 1/8" de diamètre (3 mm) à travers le support de sécurité dans le montant. Enfoncez la vis à travers le support de sécurité dans le montant mural. Serrez la vis qui n'a pas été complètement serrée. étape 18.

**OPTION 2 :** Fixation dans une cloison sèche

Placez votre appareil là où vous le souhaitez contre un mur et marquez le mur à travers le support de sécurité, puis écartez votre appareil. Percez un trou de 3/16" de diamètre (5 mm) dans le panneau mural. Enfoncez l'ancrage mural dans le trou jusqu'à ce qu'il affleure. Déplacez votre appareil en place et fixez le support mural à l'ancrage mural avec la vis. Serrez la vis qui était pas complètement serré à l'étape 18.

**Page 28**

Insérez les tiroirs légèrement inclinés x5.

**Page 29**

Charges maximales

Cette unité a été conçue pour supporter les charges maximales indiquées. Le dépassement de ces limites de charge pourrait provoquer un affaissement, une instabilité, un effondrement du produit et/ou des blessures graves.

Profitez de vos meubles.

Attention : Veuillez vous assurer que tous les objets ont été retirés avant de déplacer l'unité assemblée.

L'unité doit être soulevée par plus d'une personne, et non traînée ou poussée. Ne pas le faire entraînera des dommages au produit, une instabilité, un effondrement du produit et/ou des blessures graves.

Certificat de confirmation

1. Ce certificat s'applique au produit Dorel Home Furnishings, Inc. identifié par ce manuel d'instructions.
2. Ce certificat s'applique à la conformité de ce produit à l'interdiction CPSC des peintures contenant du plomb (16 CFR 1303 ).
3. Ce produit est distribué par : Dorel Home Furnishings, Inc.  
410, première rue Est Sud,  
Wright City, MO 63390  
636-745-3351
4. Site du fabricant : Johor, Malaisie.
5. Voir la première page du manuel d'instructions pour la date du fabricant.



**THANK YOU for your business.**



Your feedback and 5-star review is important to us!



If you are happy with this product, please review on the site you purchased it from.



If your product has issues, please contact us so that we can fix them.

Please note, we do not have control over how shipping carriers treat our products and could cause damage to your order. If your product is damaged, please contact us for help.

1-800-489-3351 • [Customer.service@dorel.com](mailto:Customer.service@dorel.com)

