

# Insulating Blackout Roman Shade

Please read and understand these instructions before attempting to assemble, install, or operate this product.

## INSTALLATION INSTRUCTIONS

### Step 1: Check Package Contents

Before installing your shade, make sure all parts listed below are present. If any part is missing or damaged, please do not assemble, install, or operate. To request replacement parts, contact customer service.

Contents include:

- Roman Shade
- Mounting Hardware Kit

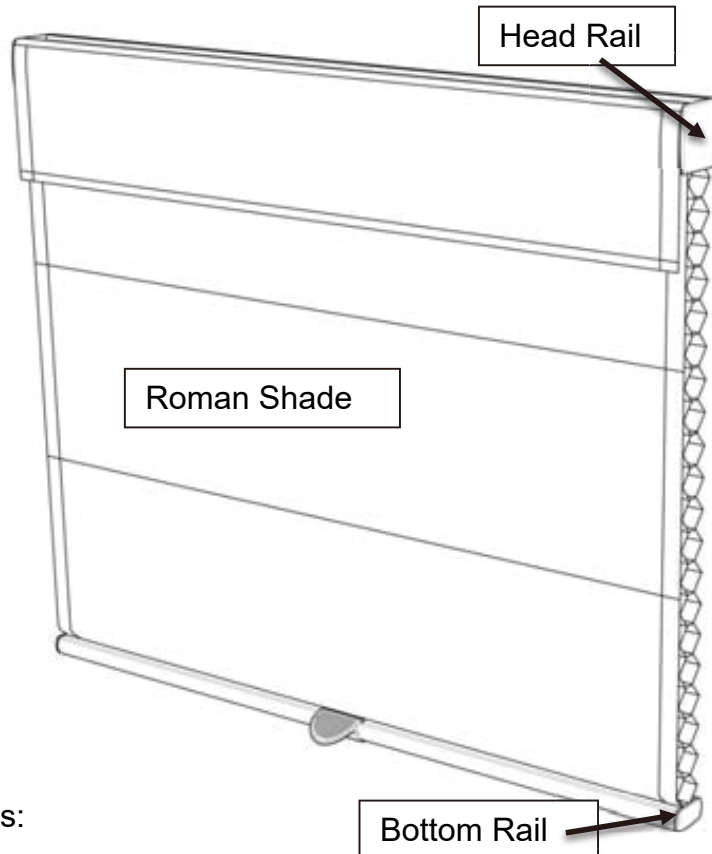

Mounting Hardware Kit includes:

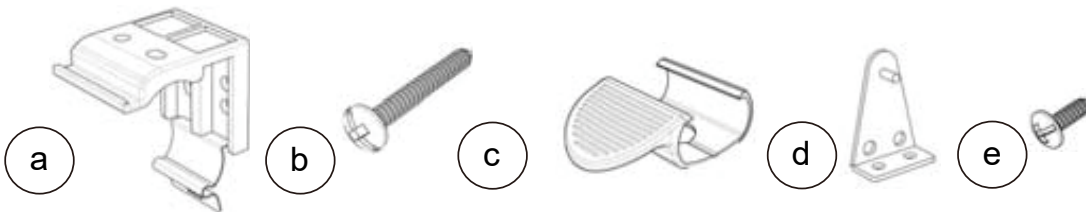

Part	Quantity
a. Mounting Bracket	2 (for shades up to 38 in. wide) 3 (for shades 39 in. to 56 in. wide) 4 (for shades 57 in. to 72 in. wide)
b. 1 3/8-inch Screws	2 per bracket
c. Handle for Bottom Rail	1
d. Hold-Down Brackets	2
e. 3/8-inch Screws	4 (for Hold-Down Brackets)

Note: 1 extra screw of each noted size is included for your convenience

## Step 2: Gather Additional Tools Required

The following tools are not included, but will be needed to complete your installation.

- Screwdriver
- Measuring tape
- Drill
- Pencil
- Step ladder

Tip: Use #6 plastic anchors for dry wall or plaster mounting (not included)

Tip: For screws, use a 3/32-inch drill bit; for wall anchors, use 1/4-inch drill bit.

## Step 3: Install the Mounting Brackets

The shade may be installed either inside or outside the window frame. A mounting bracket should be positioned about one to six inches from each end of the head rail. For wider shades that require three or more brackets, these should be spaced evenly between the two outermost brackets. Always position the brackets where there is no interference with the cords and mechanisms inside the head rail. The procedure outlined below will assure proper bracket placement.

To attach the brackets position head rail where the inner front edge of head rail slides into slot at the front of mounting bracket. Push head rail upward until flexible tab at the bottom of bracket snaps in place.

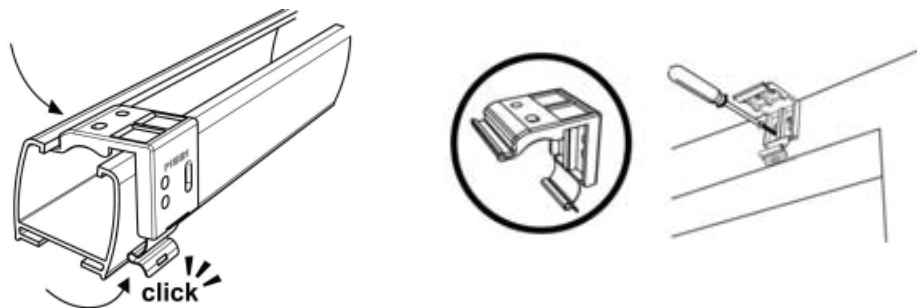

For outside mounting, attach the brackets to the head rail as described above. Hold the shade level at the height desired and center it over the window opening. Mark the exact location of each bracket with a pencil. Remove the brackets from the head rail and position the top of each bracket at the marked location and screw each bracket into the wall or window molding using the 1 3/8-inch screws, pre-drilling the screw holes using a 3/32-inch drill bit.

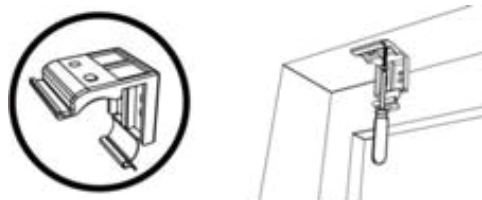

For inside mounting, clip the brackets onto the head rail as described above. Hold the shade in place and make a pencil mark at the rear of each bracket where it contacts the inside of the window frame. Remove the brackets from the head rail and align them with the marks. Attach each bracket using the 1 3/8-inch screws, pre-drilling the screw holes using a 3/32-inch drill bit.

#### Step 4. Secure the Head Rail

Place the head rail on the brackets as described in Step 3 above, and lock in place. Check carefully to assure that each bracket is properly secured.

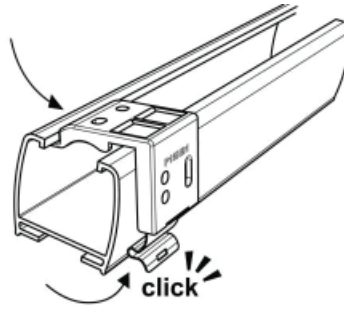

#### Step 5. Attach the Handle

Attach the handle to the bottom rail as illustrated. The handle is designed to minimize contact with the shade's fabric. Always raise and lower the shade SLOWLY to assure that the pleated fabric stacks neatly.

- To lower the shade: grip the bottom-rail/handle and slowly pull straight down.
- To raise the shade: put your hand(s) under the bottom rail (palm facing up) and lift slowly until the desired height is reached.

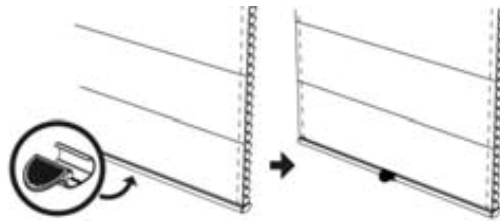

#### Step 6. Install the Hold-Down Brackets

Hold-down brackets are provided for optional use and are typically used on doors with windows such as French doors. These brackets are intended to be used only if the shade is to be in a permanently lowered position. With the shade fully lowered, make pencil marks at the outside ends of the bottom rail. Brackets should be lined up to the pencil marks and screwed into place using the 3/8-inch screws. Insert the pins protruding from the brackets in the holes on both ends of the bottom rail (see illustration).

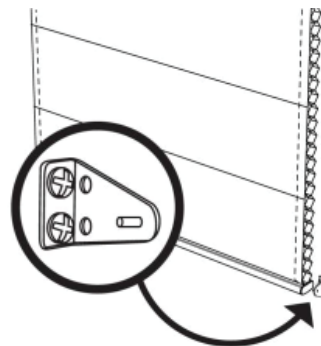

## CLEANING INSTRUCTIONS

The vinyl head rail and bottom rail can be wiped clean with a damp sponge. To clean the shade's fabric, use a feather duster or vacuum lightly using a soft brush attachment.

To remove wrinkles or creases, steam the front of the shade on a light setting. Do not iron.

## **REPLACEMENT PARTS**

If you require replacement parts, contact customer service. Please be sure to provide the following information, if possible:

- The complete model or catalog number of your product
- A description of the product
- The description of the part needed

## **ONE-YEAR LIMITED WARRANTY**

For a period of one (1) year from the date of purchase, the manufacturer will replace this window covering with one of equal or superior value, if this window covering is found to be defective in material or workmanship. To obtain warranty service, contact our customer service department. This warranty does not cover damage of defects caused by or resulting from improper maintenance, negligent or improper use, abuse, misuse, neglect, accidents, act of God, alteration, commercial use, installation, removal, or reinstallation.

This warranty is restricted to normal consumer use within the United States and Canada. **MANUFACTURER WILL NOT BE LIABLE FOR INCIDENTAL OR CONSEQUENTIAL DAMAGES. SOME STATES DO NOT ALLOW THE EXCLUSION OR LIMITATION OF INCIDENTAL OR CONSEQUENTIAL DAMAGES, SO THE ABOVE LIMITATION OR EXCLUSION MAY NOT APPLY TO YOU.** This warranty gives you specific legal rights, and you may also have other rights, which vary from state to state.

# Panneau isolant occultant

Veillez lire et comprendre ces instructions avant de tenter de monter, installer ou utiliser ce produit.

## INSTRUCTIONS D'INSTALLATION

### Étape 1: Vérification du contenu de l'emballage

Avant d'installer votre store, assurez-vous que toutes les pièces ci-dessous sont présentes. Si une pièce est manquante ou endommagée, veuillez ne pas monter, installer ou faire fonctionner. Pour demander des pièces de rechange, contactez le service à la clientèle .

#### Contenu:

- Ombre romaine
- Kit de montage

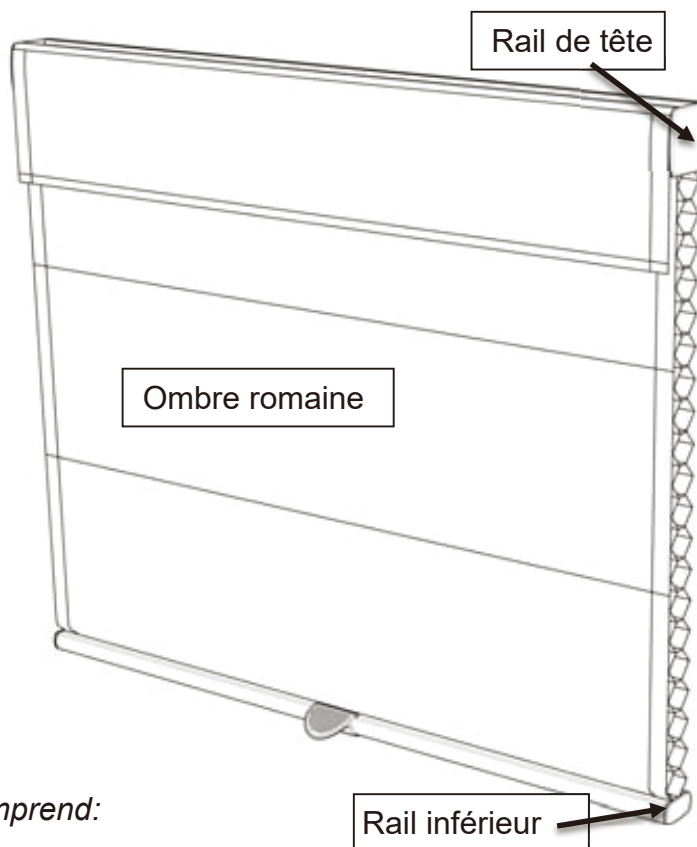

Matériel de montage Le kit comprend:

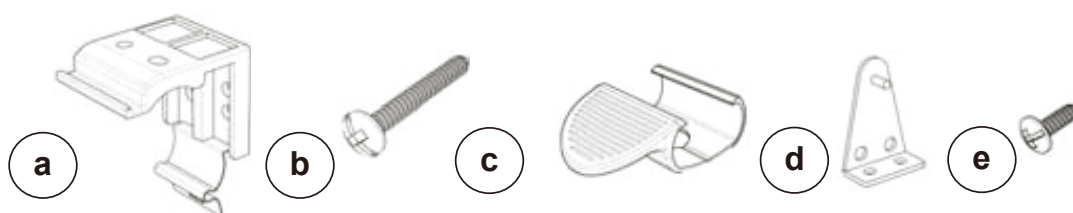

#### Partie

#### Quantité

a. Support de montage	2 (pour les nuances jusqu'à 38 po) 3 (pour les nuances de 39 po à 56 po) 4 (pour les nuances de 57 po à 72 po)
b. 1 vis de 3/8 po	2 Par support
c. Poignée pour rail inférieur	1
d. Supports de retenue	2
e. Vis 3/8-inch	4 (pour les supports de retenue)

Remarque: 1 vis supplémentaire de chaque taille notée est incluse pour votre commodité

## Étape 2: Rassembler les outils supplémentaires nécessaires

Les outils suivants ne sont pas inclus, mais seront nécessaires pour terminer votre installation.

Tournevis  
Mètre ruban  
Percer  
Crayon  
Escabeau

Astuce: Utilisez des ancrages en plastique # 6 pour la pose de plâtre ou de plâtre (non inclus)

Astuce: Pour les vis, utilisez un foret de 3/32-inch; Pour les ancres murales, utilisez un foret de 1/4-inch.

## Étape 3: Installation des supports de montage

L'ombre peut être installée à l'intérieur ou à l'extérieur du cadre de fenêtre. Un support de montage doit être positionné à environ un à six pouces de chaque extrémité du rail de tête. Pour les nuances plus larges qui exigent trois ou plusieurs supports, ceux-ci devraient être espacés également entre les deux supports externes. Toujours placer les supports où il n'y a pas d'interférence avec les cordons et les mécanismes à l'intérieur du rail de tête. La procédure décrite ci-dessous garantira un placement correct des supports.

Pour fixer les supports, positionnez le rail de tête où le bord avant intérieur du rail de tête glisse dans la fente à l'avant du support de montage. Pousser le rail de tête vers le haut jusqu'à ce que la patte flexible au bas du support s'enclenche en place.

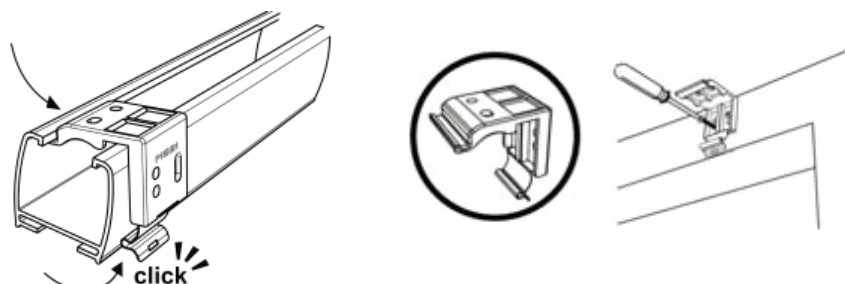

*Pour le montage extérieur, fixez les supports au rail de tête comme décrit ci-dessus. Maintenez le niveau de teinte à la hauteur désirée et centrez-le sur l'ouverture de la fenêtre. Marquez l'emplacement exact de chaque support avec un crayon. Retirez les supports du rail de tête et positionner le haut de chaque support à l'endroit marqué et visser chaque support dans le moulage de la paroi ou de la fenêtre en utilisant les vis de 1 3/8 ", en perçant les trous de vis en utilisant un 3 / Pouce.*

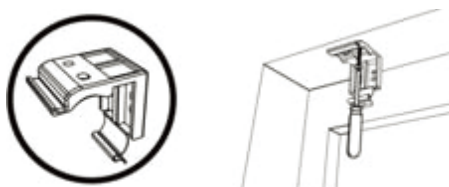

*Pour le montage intérieur, fixez les supports sur le rail de tête comme décrit ci-dessus. Maintenir l'ombre en place et faire une marque de crayon à l'arrière de chaque support où il contacte l'intérieur du cadre de fenêtre.*

Retirez les supports du rail de tête et alignez-les avec les marques. Fixez chaque support à l'aide des vis de 1 3/8 po, en perçant les trous de vis à l'aide d'un foret de 3/32-inch.

#### Étape 4. Fixer le rail principal

Placez le rail de tête sur les supports comme décrit à l'étape 3 ci-dessus et verrouillez-le en place. Vérifiez soigneusement que chaque support est correctement fixé.

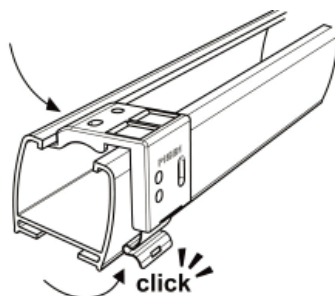

#### Étape 5. Fixez la poignée

Fixez la poignée au rail inférieur comme illustré. La poignée est conçue pour minimiser le contact avec le tissu de l'ombre. Toujours soulever et abaisser l'ombre LENTEMENT pour s'assurer que le tissu plissé empile soigneusement.

- Abaisser l'ombre: saisir le rail inférieur / poignée et tirer lentement vers le bas.
- Pour lever l'ombre: mettre la (les) main (s) sous le rail inférieur (la paume orientée vers le haut) et lever lentement jusqu'à atteindre la hauteur désirée.



#### Étape 6. Installer les supports de retenue

Les supports de maintien sont fournis pour une utilisation en option et sont généralement utilisés sur les portes avec des fenêtres telles que les portes françaises. Ces supports sont destinés à être utilisés uniquement si l'ombre doit être dans une position abaissée de façon permanente. Avec l'ombre complètement abaissée, faites des marques de crayon aux extrémités extérieures du rail inférieur. Les supports doivent être alignés sur les marques de crayon et vissés en place à l'aide des vis de 3/8-inch. Insérez les goupilles faisant saillie des supports dans les trous des deux extrémités du rail inférieur (voir illustration).

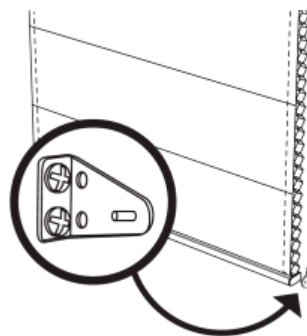

## INSTRUCTIONS DE NETTOYAGE

Le rail de tête en vinyle et le rail inférieur peuvent être essuyés à l'aide d'une éponge humide. Pour nettoyer le tissu de l'ombre, utilisez un plumeau ou un aspirateur léger à l'aide d'une brosse douce.

Pour enlever les rides ou les plis, vaporisez l'avant de l'ombre sur un réglage de lumière. Ne pas repasser.

## Pièces de rechange

Si vous avez besoin de pièces de rechange, contactez le service à la clientèle. Veuillez fournir les informations suivantes, si possible:

Le modèle complet ou le numéro de catalogue de votre produit

Une description du produit

La description de la pièce nécessaire

## GARANTIE LIMITÉE D'UN AN

Pour une période d'un (1) an à compter de la date d'achat, le fabricant remplacera cette couverture de fenêtre par une valeur égale ou supérieure, si ce revêtement de fenêtre se révèle défectueux en matériau ou en main-d'œuvre. Pour obtenir le service sous garantie, communiquez avec notre service à la clientèle. Cette garantie ne couvre pas les dommages causés par ou résultant d'un entretien inadéquat, d'une utilisation négligente ou inappropriée, d'une utilisation abusive, d'une négligence, d'un accident, d'une altération, d'une utilisation commerciale, de l'installation, du retrait ou de la réinstallation.

Cette garantie est limitée à l'usage normal des consommateurs aux États-Unis et au Canada. LE MANUFACTURIER NE SERA PAS RESPONSABLE DES DOMMAGES INDIRECTS OU CONSÉCUTIFS. CERTAINS ÉTATS NE PERMETTENT PAS L'EXCLUSION OU LA LIMITATION DE DOMMAGES ACCESSOIRES OU CONSÉCUTIFS, LA LIMITATION OU L'EXCLUSION CI-DESSUS PEUT NE PAS S'APPLIQUER À VOUS. Cette garantie vous donne des droits légaux spécifiques, et vous pouvez également avoir d'autres droits, qui varient d'un état à l'autre.

# Cortina aislante aislante romana

Lea y entienda estas instrucciones antes de intentar montar, instalar u operar este producto.

## INSTRUCCIONES DE INSTALACIÓN

Paso 1: Compruebe el contenido del paquete

Antes de instalar la cortina, asegúrese de que todas las partes que aparecen a continuación estén presentes. Si alguna pieza falta o está dañada, no ensamble, instale ni opere. Para solicitar piezas de repuesto, comuníquese con el servicio de atención al cliente.

El contenido incluye:

- Sombra romana
- Kit de montaje de hardware

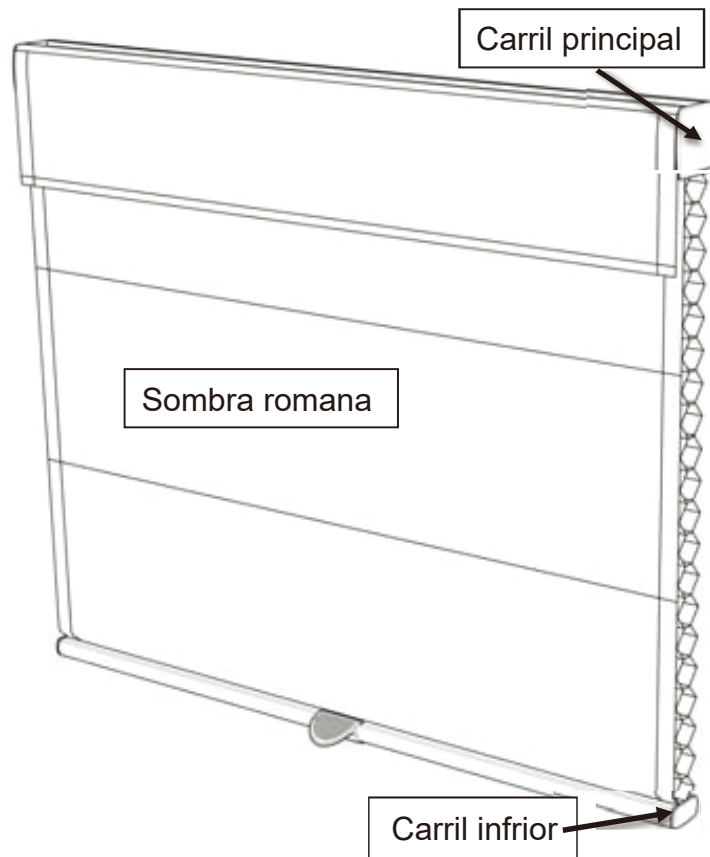

Kit de montaje El kit incluye:

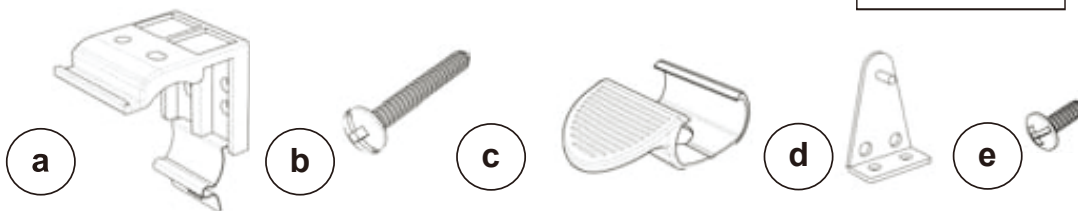

Parte	Cantidad
a. Soporte de montaje	2 (Para tonos de hasta 38 pulgadas de ancho) 3 (Para cortinas de 39 pulgadas a 56 pulgadas de ancho) 4 (Para tonos de 57 pulgadas a 72 pulgadas de ancho)
b. 1 tornillos de 3/8 pulgadas	2 por soporte
c. Manija para el riel inferior	1
d. Soportes de retención	2 por soporte
e. Tornillos de 3/8 pulgadas	4 (para soportes de retención)

*Nota: 1 tornillo adicional de cada tamaño anotado se incluye para su conveniencia*

## Paso 2: Reúna las herramientas adicionales requeridas

Las siguientes herramientas no están incluidas, pero serán necesarias para completar su instalación.

Destornillador  
Cinta de medición  
Taladro  
Lápiz  
Escalera

Sugerencia: Utilice anclajes de plástico # 6 para montaje en yeso o en pared seca (no incluido)

Consejo: Para los tornillos, utilice una broca de 3/32 pulgadas; Para anclajes de pared, utilice broca de 1/4 de pulgada.

## Paso 3: Instale los Soportes de Montaje

La sombra puede instalarse dentro o fuera del marco de la ventana. Un soporte de montaje debe colocarse alrededor de una a seis pulgadas de cada extremo del riel de la cabeza. Para tonos más anchos que requieren tres o más soportes, estos deben estar espaciados uniformemente entre los dos soportes exteriores. Siempre coloque los soportes donde no haya interferencia con los cables y mecanismos dentro del cabezal. El procedimiento descrito a continuación garantizará la colocación correcta del soporte. Para fijar los soportes, coloque el carril de la cabeza donde el borde delantero interno del cabezal se desliza en la ranura en la parte frontal del soporte de montaje. Empuje el cabezal hacia arriba hasta que la lengüeta flexible en la parte inferior del soporte se encaje en su lugar.

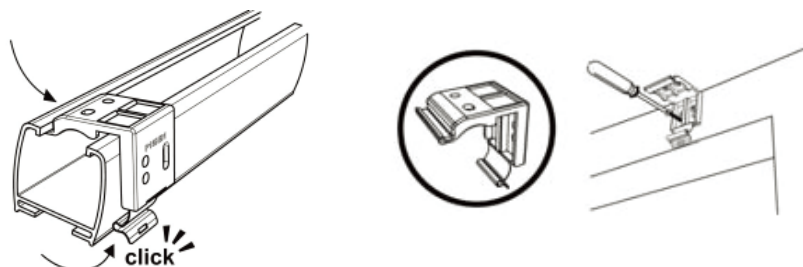

Para montaje exterior, coloque los soportes en el cabezal como se describe anteriormente. Sostenga el nivel de la cortina a la altura deseada y centrela sobre la abertura de la ventana. Marque la ubicación exacta de cada soporte con un lápiz. Retire los soportes del carril de la cabeza y coloque la parte superior de cada soporte en el lugar marcado y atornille cada soporte en el moldeo de pared o ventana usando los tornillos de 1 3/8 pulgadas, taladrando previamente los agujeros de los tornillos con un tornillo de 3/32 Pulgada de taladro.

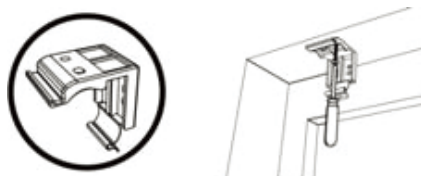

Para montar en el interior, sujete los soportes en el cabezal como se describió anteriormente. Sostenga la cortina en su lugar y haga una marca de lápiz en la parte posterior de cada soporte donde entra en contacto con el interior del marco de la ventana. Retire los soportes de la guía y alínelos con las marcas. Fije cada soporte usando los tornillos de 1 3/8 pulgadas, taladrando previamente los agujeros de los tornillos con una broca de 3/32 pulgadas.

Paso 4. Asegure el cabezal Coloque el riel de la cabeza en los soportes como se describe en el paso 3 anterior y asegúrelo en su lugar. Revise cuidadosamente para asegurarse de que cada soporte está bien asegurado.

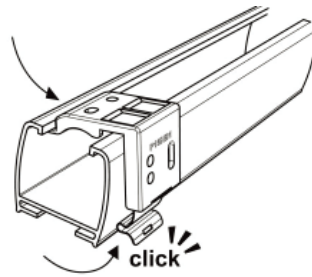

#### **Paso 5. Coloque el Mango**

Fije la manija al riel inferior como se ilustra. La manija está diseñada para minimizar el contacto con la tela de la cortina. Siempre eleve y baje la cortina LENTAMENTE para asegurarse de que el tejido plisado se apila perfectamente.

Para bajar la cortina: sujete el riel inferior / mango y tire lentamente hacia abajo.

O levante la cortina: ponga la (s) mano (s) bajo el riel inferior (la palma hacia arriba) y levante lentamente hasta alcanzar la altura deseada.

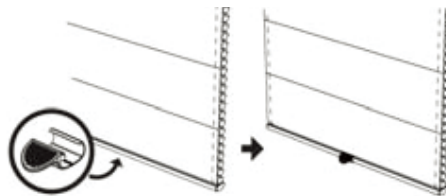

#### **Paso 6. Instale los soportes de sujeción**

Soportes de sujeción se proporcionan para el uso opcional y se utilizan normalmente en puertas con ventanas como puertas francesas. Estos soportes están destinados a ser utilizados sólo si la sombra debe estar en una posición permanentemente bajada. Con la sombra completamente bajada, haga marcas de lápiz en los extremos exteriores del riel inferior. Los soportes deben estar alineados hasta las marcas de lápiz y atornillados en su lugar usando los tornillos de 3/8-inch. Inserte los pasadores que sobresalen de los soportes en los agujeros en ambos extremos del riel inferior (vea la ilustración).

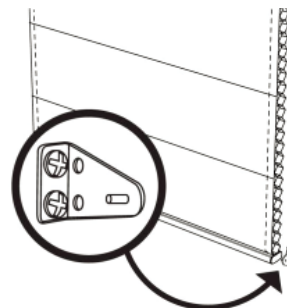

## **INSTRUCCIONES DE LIMPIEZA**

El carril superior de vinilo y el carril inferior pueden limpiarse con una esponja húmeda. Para limpiar el tejido de sombra, utilice un plumero de plumas o el vacío ligeramente con un accesorio de cepillo suave.

Para eliminar las arrugas o pliegues, vapor el frente de la sombra en un ajuste de luz. No planchar.

## **PIEZAS DE REPUESTO**

Si necesita piezas de repuesto, póngase en contacto con el servicio de atención al cliente. Asegúrese de proporcionar la siguiente información, si es posible:

El modelo completo o el número de catálogo de su producto

La descripción de la parte necesaria

Por un período de un (1) año a partir de la fecha de compra, el fabricante reemplazará este revestimiento de ventana por uno de igual o superior valor, si este revestimiento de ventana se encuentra defectuoso en material o mano de obra. Para obtener servicio de garantía, comuníquese con nuestro departamento de servicio al cliente  
garantía no cubre los daños causados o resultantes de un mantenimiento inadecuado, uso negligente o inapropiado, abuso, mal uso, descuido, accidentes, actos de Dios, alteración, uso comercial, instalación, remoción o reinstalación.

Esta garantía se limita al uso normal del consumidor en los Estados Unidos y Canadá. **EL FABRICANTE NO SERÁ RESPONSABLE POR DAÑOS INCIDENTALES O CONSECUENTES. ALGUNOS ESTADOS NO PERMITEN LA EXCLUSIÓN O LIMITACIÓN DE DAÑOS INCIDENTALES O CONSECUENTES, POR LO QUE LA LIMITACIÓN O EXCLUSIÓN ANTERIOR PUEDE NO APLICARSE A USTED.** Esta garantía le otorga derechos legales específicos y también puede tener otros derechos,