



For installation and troubleshooting help see [www.deltafaucet.com](http://www.deltafaucet.com)

Para la instalación y resolución de problemas vaya a [www.deltafaucet.com](http://www.deltafaucet.com)

Pour obtenir de l'aide facilitant l'installation et le dépannage,  
allez à [www.deltafaucet.com](http://www.deltafaucet.com)



**DELTA**

see what Delta can do<sup>SM</sup>

Quick Start Guide

---

Guía del comienzo rápido

---

Guide de début rapide

---

72045T, 72055T & 72065T  
Series/Series/Seria

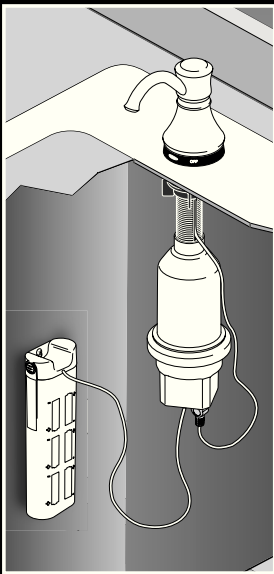

72045T

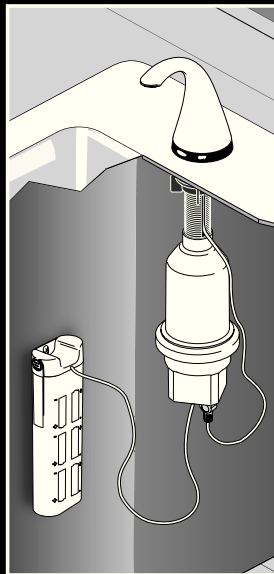

72055T

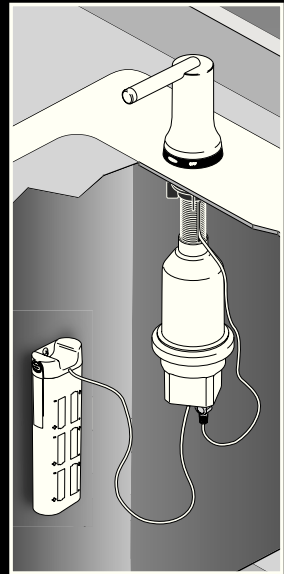

72065T





# Table of contents

What is included with my Touch Soap Dispenser?.....	page 2
Tools and supplies you may need.....	page 3
Quick Tips.....	page 4
How It Works .....	page 5
Installation Instructions.....	page 8
Operation & Troubleshooting .....	page 20
Replacement Parts.....	page 23
Warranty.....	page 24

---

# Tabla de contenido

¿Qué se incluye con mi llave de agua/ grifo Touch?.....	página 2
Herramientas necesarias .....	página 3
Consejos prácticos .....	página 4
Cómo funciona .....	página 6
Instrucciones de instalación .....	página 8
Operación y Solución de Problemas .....	página 19
Piezas de repuesto .....	página 22
Garantía .....	página 25

---

# Table des matières

Qu'est-ce qui est inclus avec mon robinet tactile?.....	page 2
Outils dont vous aurez besoin.....	page 3
Conseils rapides .....	page 4
Comment ça fonctionne .....	page 7
Instructions d'installations.....	page 8
Mode de fonctionnement et Dépannage .....	page 19
Pièces de rechange.....	page 22
Garantie.....	page 26

What is included with my Touch Soap Dispenser?

---

¿Qué se incluye con mi Touch dispensador de jabón?

---

Qu'est-ce qui est inclus avec mon distributeur de savon à effleurement?

72045T

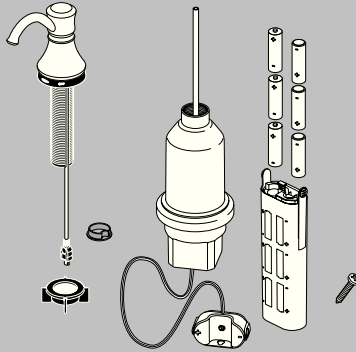

72055T

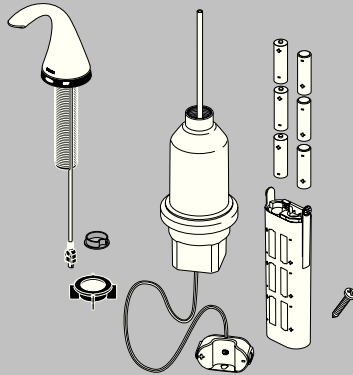

72065T

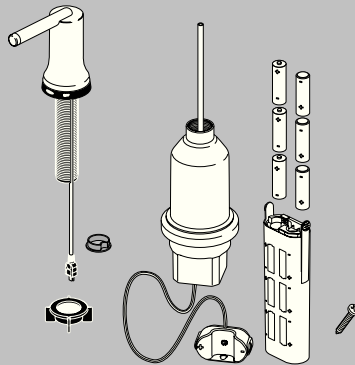

Tools and supplies you may need.

---

Herramientas y piezas que necesitará.

---

Outils et fournitures dont vous aurez besoin.

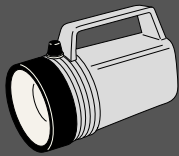

Flashlight  
Linterna  
Lampe de poche



Eye Protection  
Protección para los ojos  
Protection oculaire

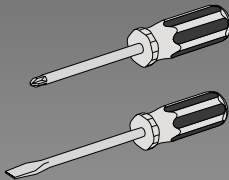

Screwdriver  
Destornillador  
Tournevis

## Quick Tips for Using Your Delta® Touch<sub>2</sub>O.xt™ Soap Dispenser

### Consejos prácticos para el uso de su Dispensador de Jabón Delta® Touch<sub>2</sub>O.xt™

### Conseils rapides pour utiliser votre Delta® Touch<sub>2</sub>O.xt™ Distributeur de savon

- 1** Operation is simple! Activate it hands-free or with a touch.

¡El funcionamiento es sencillo! Actívalo sin el uso de sus manos 'manos libres' o al tacto.

Son fonctionnement est simple! Vous pouvez l'actionner en approchant les mains ou en l'effleurant.

- 2** It knows the difference between a touch and a grab, so you won't accidentally activate it while programming or turning it on or off.

Puede diferenciar entre un roce y un agarre, accidentalmente no lo activará durante la programación o al abrir o cerrar el flujo de jabón.

Il ne réagit pas de la même manière lorsque vous l'effleurez ou que vous le saisissez. Par conséquent, vous ne risquez pas de l'actionner accidentellement en le programmant ou en le mettant sous tension ou hors tension.

- 3** Grabbing the soap dispenser for 10 seconds will activate/deactivate the hands-free feature.

Agarrando el dispensador de jabón durante 10 segundos, se activa/desactiva la función modo 'manos libres' que no requiere el uso de sus manos.

Le fait de saisir le distributeur de savon et de le maintenir pendant 10 secondes active ou désactive la fonction mains-libres..

- 4** Remove the spout from the base to refill hand soap or dish soap from above the counter.

Retire el surtidor de la base para volver a llenar el jabón de manos o jabón para lavar platos por encima del mostrador.

Retirez le bec de la base pour remplir le distributeur avec du savon à main ou du savon à vaisselle par le dessus du comptoir.

- 5** You can change the amount of soap dispensed. See page 6 for details.

Puede cambiar la cantidad de jabón dispensado. Consulte la página 7 para obtener más información.

Vous pouvez modifier la quantité de savon expulsée. Pour plus de renseignements, reportez-vous à la page 8.

- 6** Rotating the spout to either side turns the soap dispenser off for easy cleaning.

Al girar el caño a uno y otro lado se vuelve el dispensador de jabón para la limpieza fácil.

Le fait de tourner le bec d'un côté ou de l'autre met le distributeur de savon hors tension, ce qui facilite le nettoyage.



# How It Works

## Changing the Amount of Soap

The dispenser is designed so that when you grab the spout it should not activate. A tap will give you a factory set amount of soap. To modify the amount of soap delivered, follow the sequence of steps below. The factory setting is equivalent to 3 taps. So to reduce the amount delivered, tap 1 or 2 times once in program mode. To increase the amount delivered, tap 4 or 5 times once in program mode.

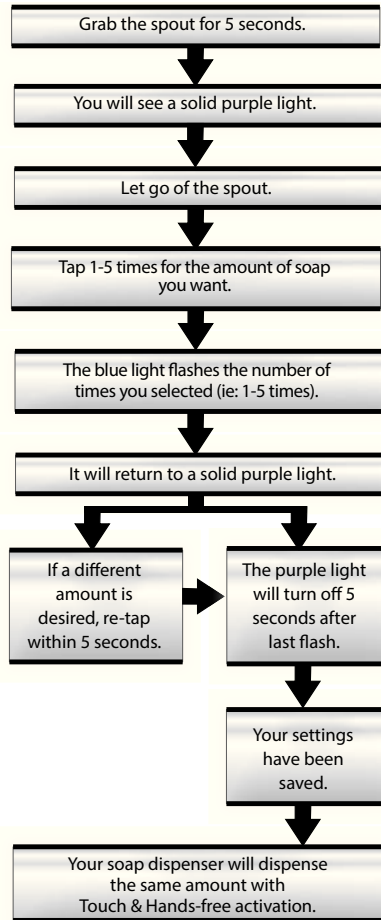

## Disabling Hands-free

The hands-free feature of the sensor will allow your set amount of liquid to be dispensed without touching the spout if you place your hand or a wet sponge within 1/2 inch anywhere near the spout. To disable the hands-free mode, follow the directions below.

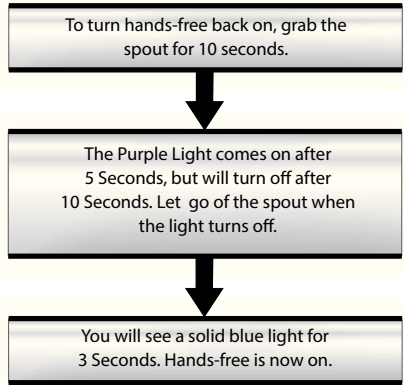
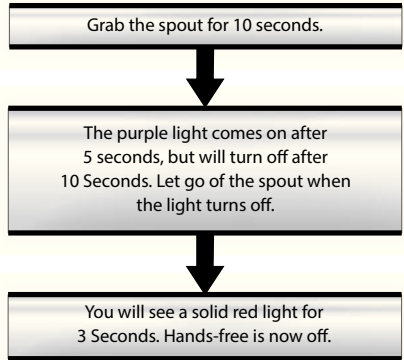

## Cómo funciona

### Cambio de la cantidad de jabón

El dispensador está diseñado para que cuando usted agarre el surtidor no deberá activarse. Un toquecito le dará una cantidad de jabón predeterminada por la fábrica. Para modificar la cantidad de jabón distribuida, siga la secuencia de pasos a continuación. El ajuste de la fábrica es equivalente a 3 toquecitos. Así que para reducir la cantidad distribuida, toque 1 ó 2 veces, una vez que esté en el modo de programación. Para aumentar la cantidad distribuida, pulse 4 ó 5 veces, una vez que esté en el modo de programación.

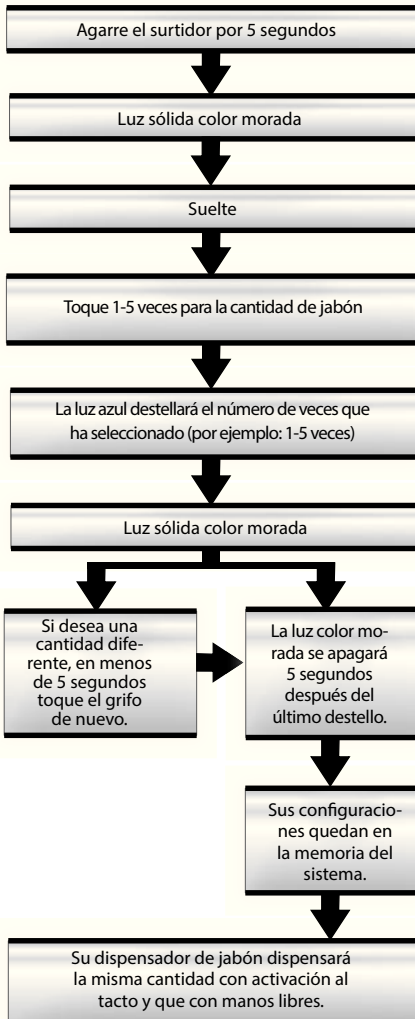

### Desactivación del modo 'manos libres'

La función de manos libres del sensor le permitirá dispensar la cantidad determinada por usted de líquido sin tocar el surtidor si coloca su mano a 1/2 pulgada en cualquier lugar cerca del surtidor. Para desactivar el modo de manos libres, siga las instrucciones a continuación.

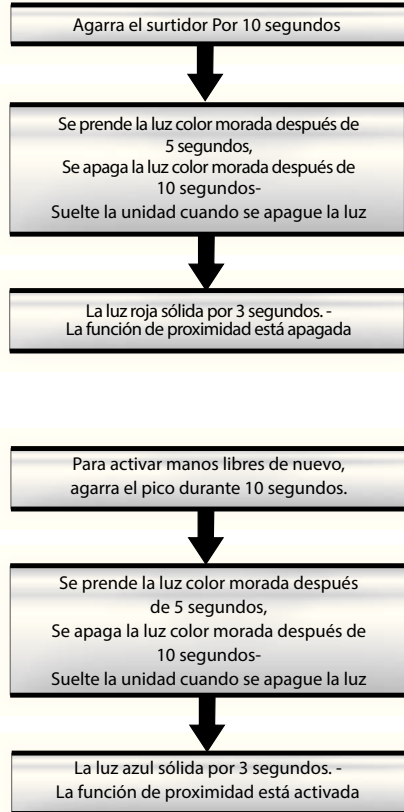

## Comment ça fonctionne

### Modifier la quantité de savon

Le distributeur est conçu pour ne pas réagir lorsque vous saisissez le bec. Une tape vous permet d'obtenir une quantité de savon réglée en usine. Pour modifier la quantité de savon expulsée, suivez les étapes ci-dessous. Le réglage effectué en usine équivaut à 3 tapes en mode de programmation. Pour réduire la quantité de savon expulsée, tapez sur celui-ci 1 ou 2 fois pendant qu'il est en mode de programmation. Pour accroître la quantité de savon expulsée, tapez 4 ou 5 fois sur celui-ci pendant qu'il est en mode de programmation.

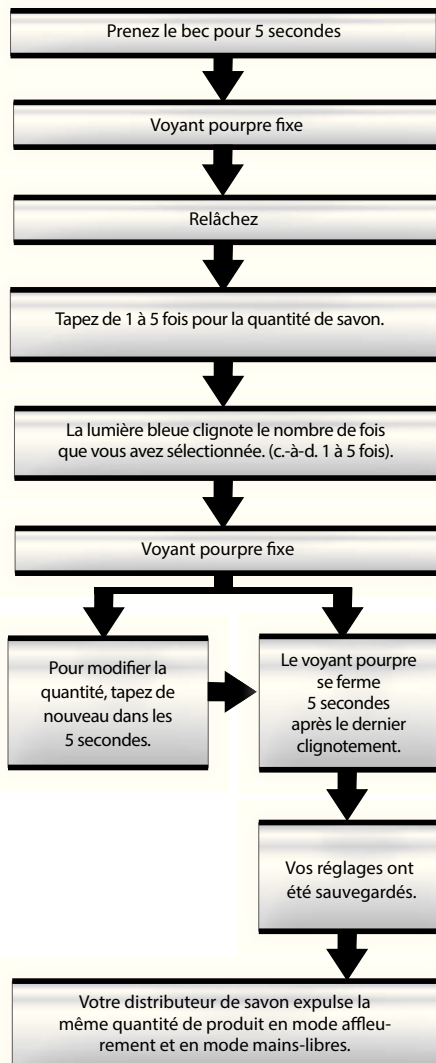

### Neutralisation de la fonction mains-libres

La fonction mains-libres du capteur vous permet d'obtenir la quantité de liquide déterminée sans toucher au bec si vous placez la main dans un rayon de 1/2 po de celui-ci. Pour désactiver le mode mains-libres, suivez les instructions ci-dessous.

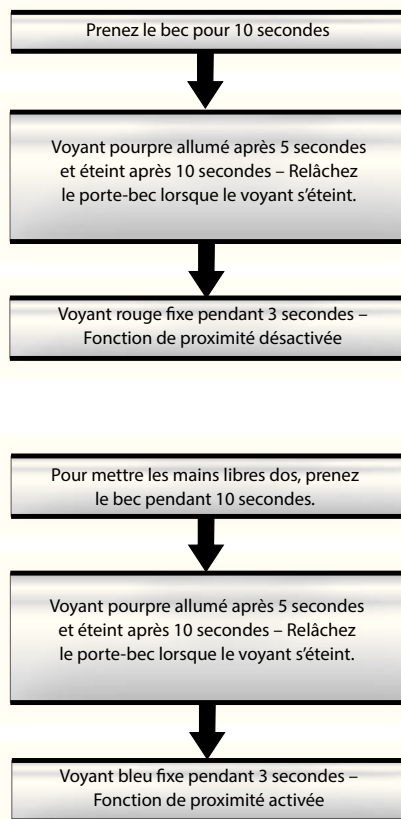

1

Parts for Step 1.

Piezas para el Paso 1.

Pièces pour l'étape 1.

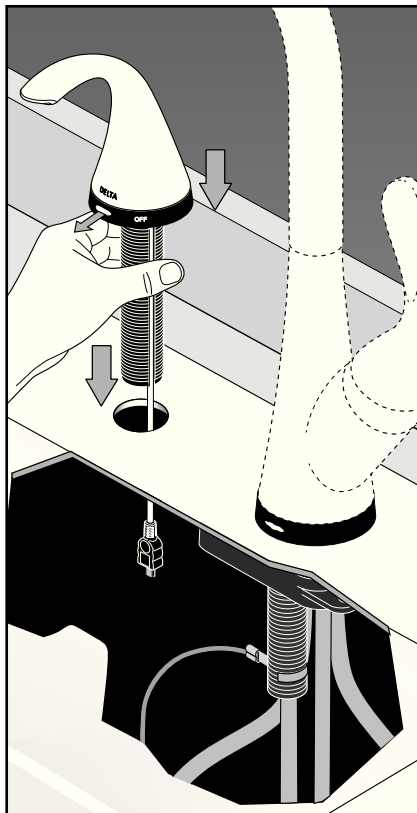
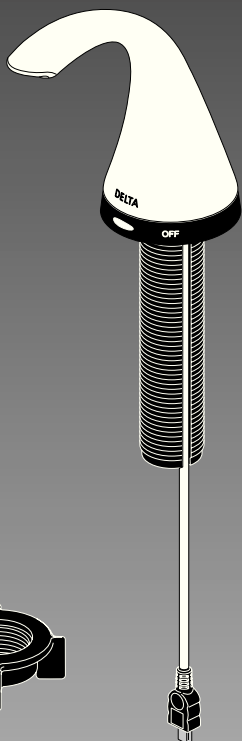

*Hint: Mount dispenser on opposite side of faucet handle to help prevent unwanted proximity activation when using faucet.*

*Sugerencia: Instale el dispensador en el lado opuesto de la manija de la llave de agua/grifo para ayudar a prevenir la activación no deseada como resultado de su proximidad cuando utiliza el grifo.*

*Conseil : Montez le distributeur du côté opposé à celui où se trouve la manette du robinet pour éviter de l'actionner accidentellement par proximité lorsque vous utilisez le robinet.*

1

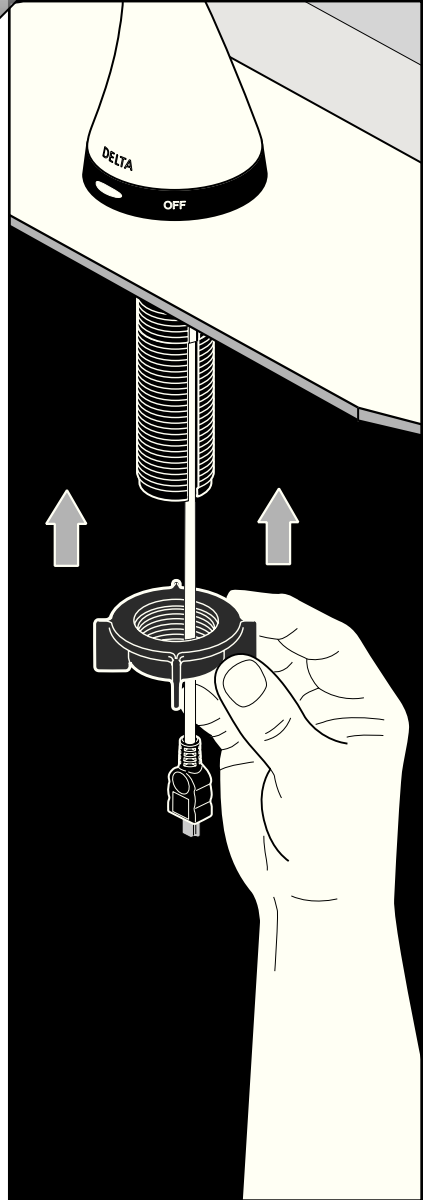
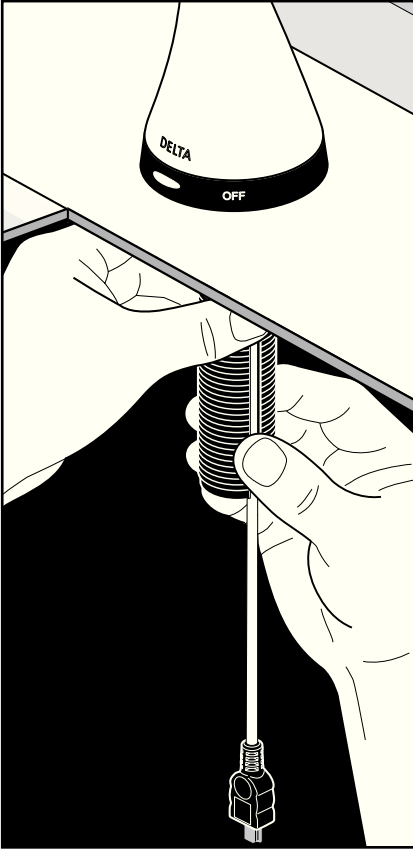

Ensure wire is completely pressed into groove.

Note: Is it okay to temporarily deform the gasket in this step and step 2?

Asegúrese que el alambre esté completamente presionando en la ranura.

Nota: ¿Está bien deformar provisionalmente el empaque en este paso y el paso 2?

Assurez-vous que le fil est calé entièrement dans la rainure.

Note : Vous pouvez déformer le joint temporairement au cours de cette étape et de l'étape 2.

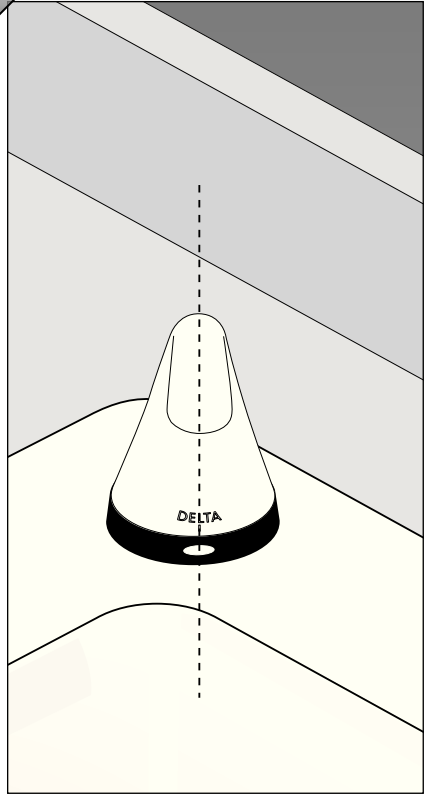
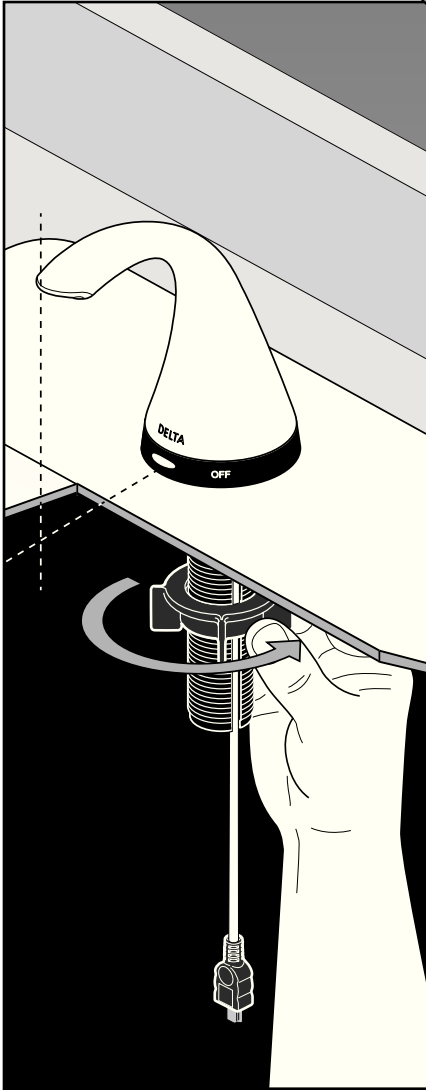

Note: For best performance, keep center of spout aligned within 25 degrees of base center as shown. If more adjustment is required for proper direction of soap into the sink, please adjust the base accordingly.

Nota: Para un mejor rendimiento, mantenga el centro del surtidor alineado a menos de 25 grados del centro de la base como se muestra. Por favor ajuste la base conformemente si requiere ajustar más para obtener una dirección correcta del jabón en el lavamanos.

Note : Pour que le produit fonctionne correctement, gardez le centre du bec à l'intérieur d'un arc de 25 degrés par rapport au centre de la base comme le montre la figure. Si vous devez accroître l'angle pour diriger le savon au bon endroit dans l'évier, veuillez régler la base en conséquence.

Hand Tighten Nut.

Apriete la tuerca a mano

Serrez l'écrou à la main

2

Parts for Step 2.

Piezas para el Paso 2.

Pièces pour l'étape 2.

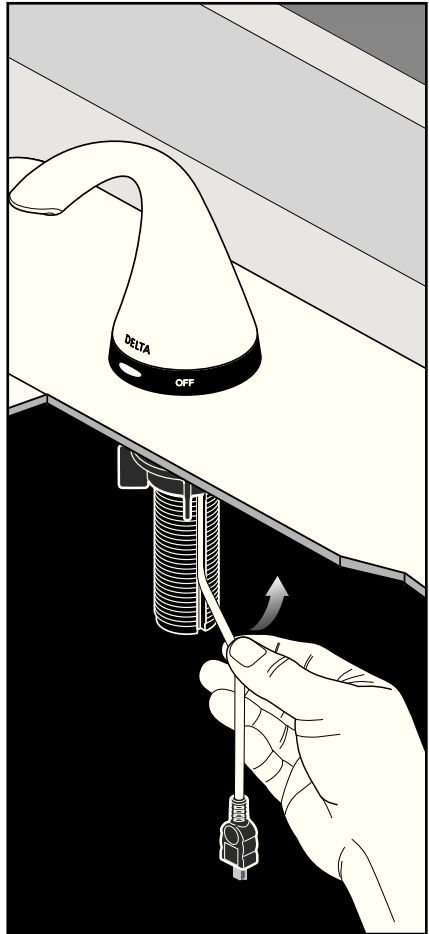
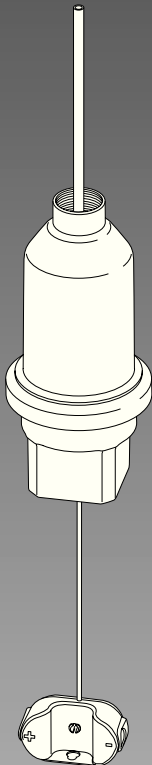

After nut is installed, pull approximately 1/2" of wire from groove.

Después de instalar la tuerca, saque aproximadamente 1/2" del alambre de la ranura.

Après avoir serré l'écrou, tirez une section de fil d'environ 1/2 po hors de la rainure.

2

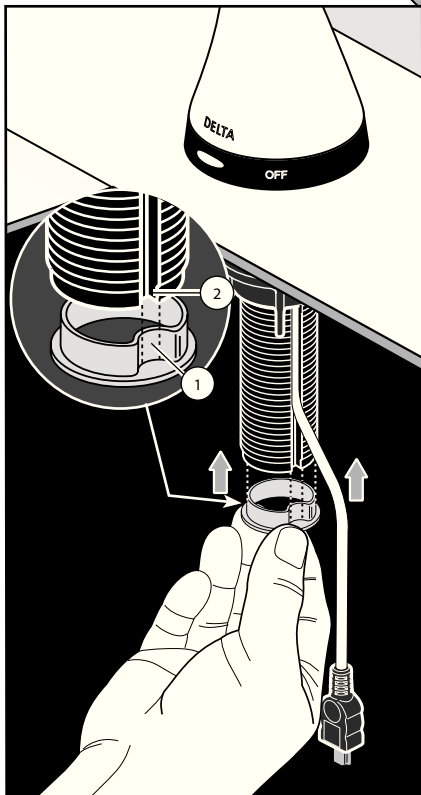

Ensure gasket is present, if not align and press gasket into the bottom of shank as shown. Be sure to align the feature (1) in the gasket with the groove (2) to ensure proper seal.

Asegúrese que el empaque está presente, si no está alineado, presiónelo en la parte inferior de la espiga, como se muestra. Asegúrese de alinear la función de (1) en la junta con la ranura (2) para asegurar un sellado correcto.

Assurez-vous que joint est en place, sinon calez-le dans la partie inférieure du manchon de la manière indiquée sur la figure. Veillez à aligner la fonction (1) dans le joint avec la rainure (2) de garantir une bonne étanchéité.

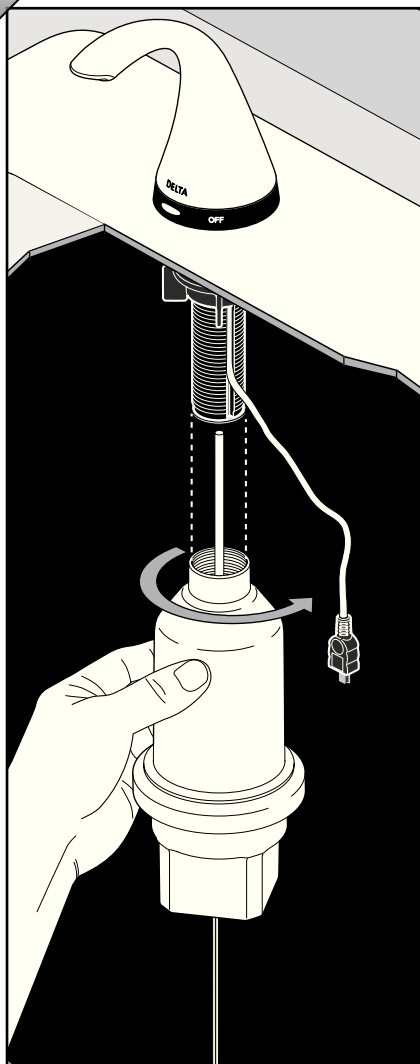

Install soap bottle.

Instale la botella de jabón.

Montez la bouteille de savon.

2

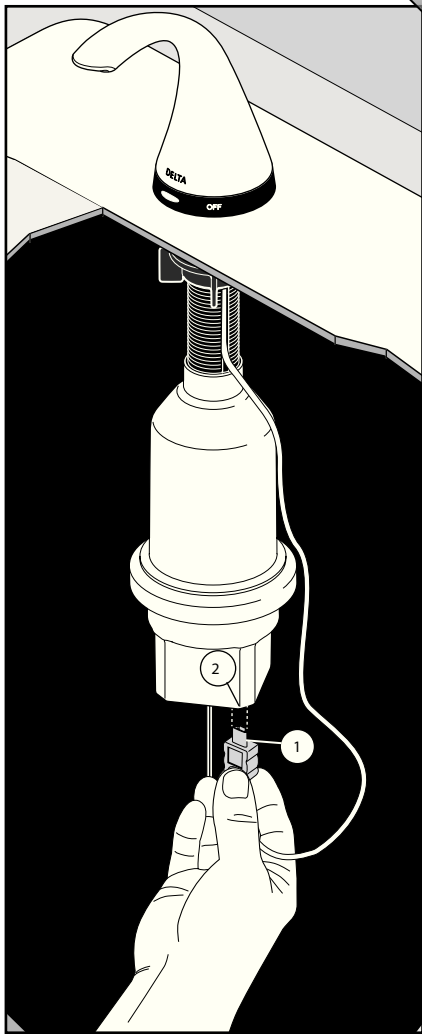

Plug Wire (1) into outlet (2).

Enchufe el cable (1) en el  
tomacorriente (2).

Branchez le fil (1) dans la prise (2).

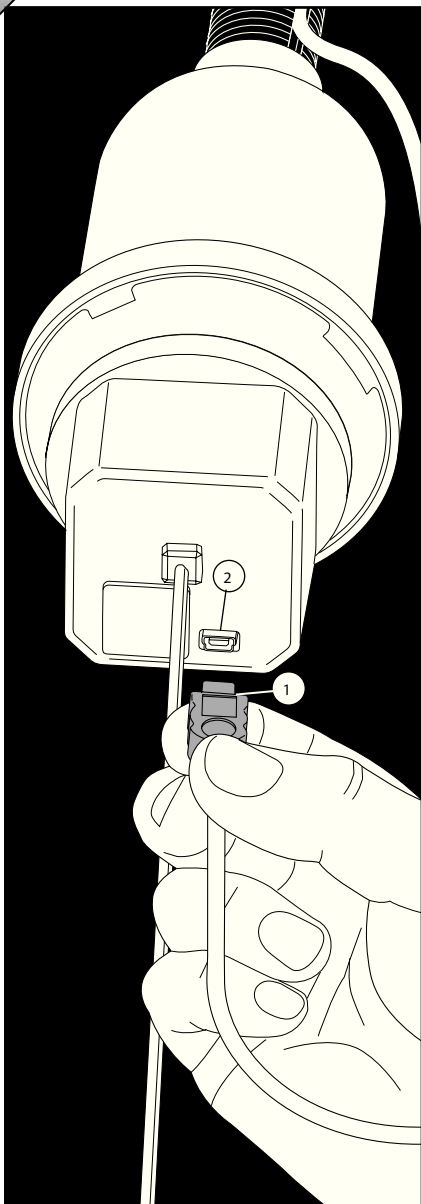



### Filling Your Dispenser

You can remove the spout from any position. Pull up on spout to remove.

Para llenar su dispensador  
Usted puede retirar el surtidor de cualquier posición en que esté. Hale el surtidor hacia arriba para retirarlo.

Remplissage de votre nouveau distributeur

Vous pouvez enlever le bec, peu importe sa position. Tirez sur le bec pour l'enlever.

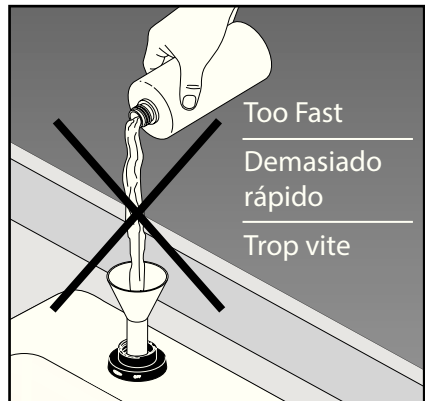
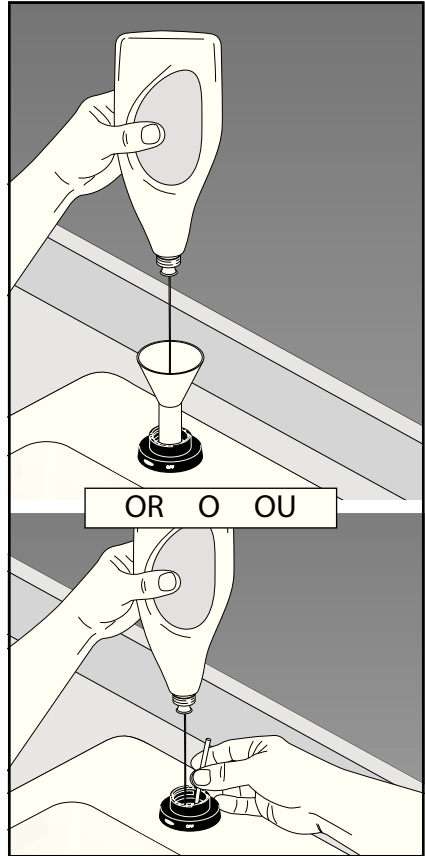



3

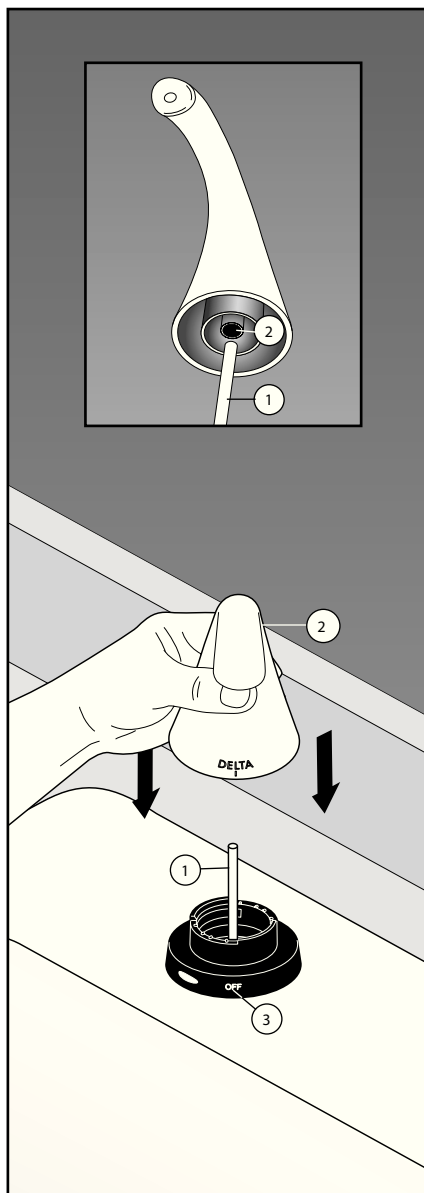

### Installing the Spout

When installing and replacing the spout, use care to align the straw (1) with the spout (2) before pressing into the base. The logo should be aligned with the "off" mark (3) on the base when replacing the spout, then twist to the center position for operation.

### Instalación del tubo de salida

Cuando haga la instalación y cambie el surtidor, tenga cuidado en alinear el palito indicador (1) con el surtidor (2) antes de presionar en la base. El logotipo debe estar alineado con la marca "off" (3) en la base cuando reemplace el surtidor, y luego gire a la posición central para su funcionamiento.

### Comment installer le bec

Lorsque vous installez ou remplacez le bec, prenez soin de bien aligner la paille (1) avec le bec (2) avant d'enfoncer celui-ci dans la base. Le logo doit être orienté vers la marque « off » (3) sur la base lorsque vous remplacez le bec. Faites ensuite pivoter le bec pour l'amener en position centrale.

4

Parts for Step 4.

Piezas para el Paso 4.

Pièces pour l'étape 4.

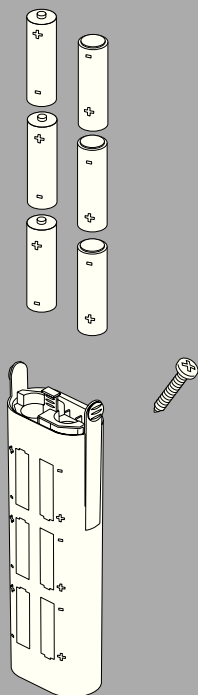

"AA" Batteries (Last up to 1.5 years)  
Pilas "AA" (Duran hasta 1.5 años)  
Piles « AA » (Durée utile de 1.5 ans)

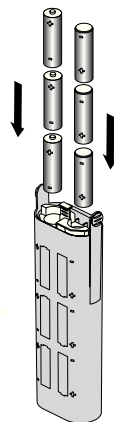

"C" Batteries (Last up to 4.5 years)  
Pilas "C" (Duran hasta 4.5 años)  
Piles « C » (durée utile de 4.5 ans)

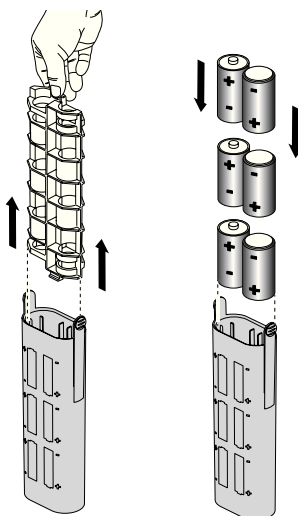

4

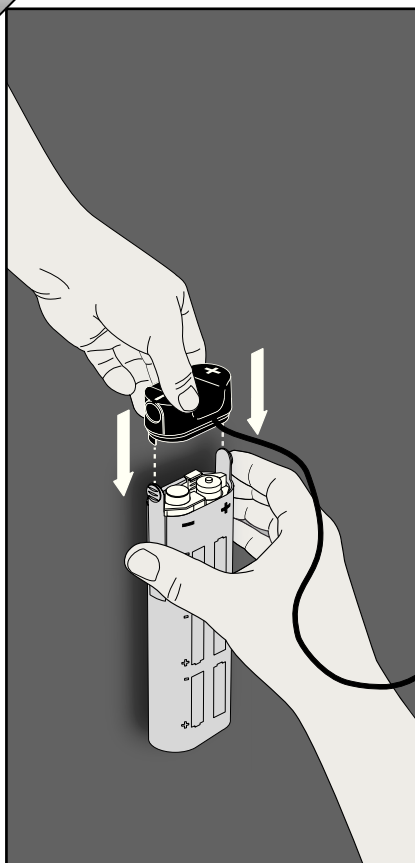
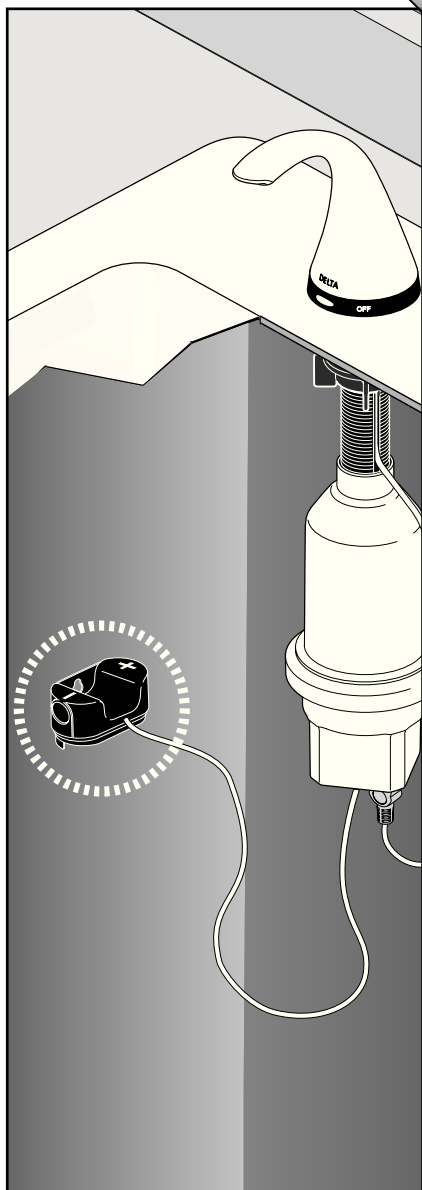

Make sure the batteries are aligned properly (+/-), and be sure to align the +/- on the cap with the +/- on the box.

Asegúrese de que las baterías estén correctamente alineados (+ / -), y asegúrese de alinear el + / - en la tapa con el + / - en el cuadro.

Assurez-vous que les piles sont correctement alignées (+ / -), et assurez-vous d'aligner le + / - sur le bouchon avec la + / - sur la boîte.

4

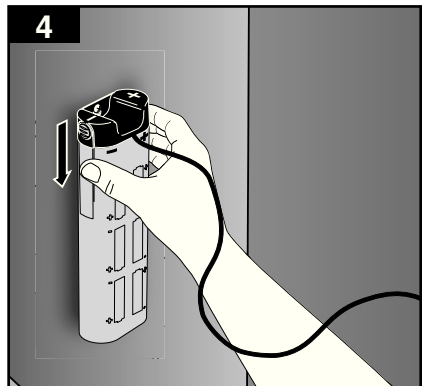
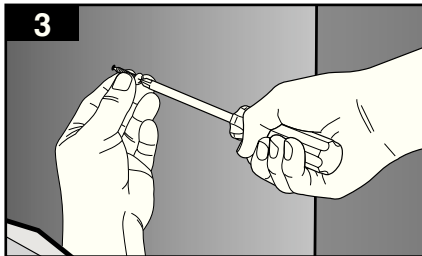
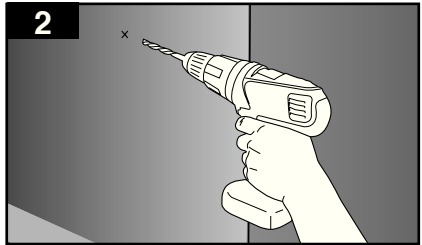
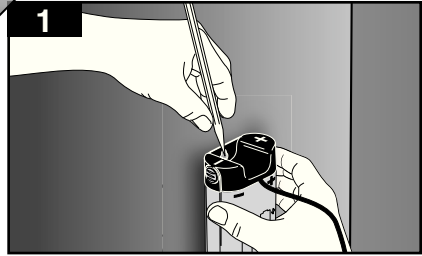
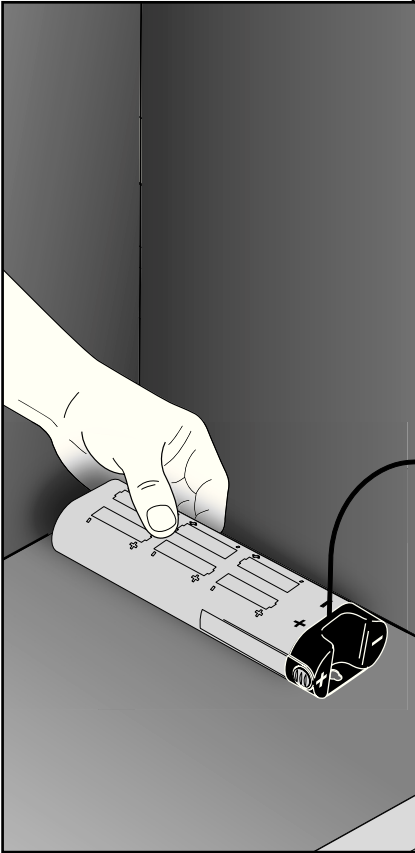

Place battery box on the cabinet floor or hang on the cabinet wall (Steps 1-4).

Coloque la caja de las pilas en el piso del gabinete o cuelgue en la pared del armario (pasos 1-4).

Placez le boîtier de piles sur le fond de l'armoire ou accrochez-le sur la paroi de l'armoire (étapes 1 à 4).

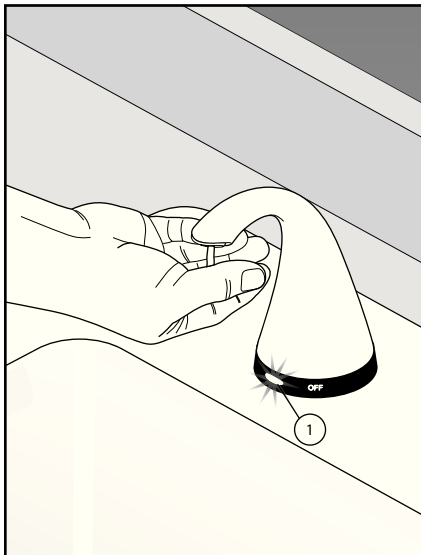

### Operation & Low battery:

Wait 15 seconds after power is applied for unit to power up. It may take 1 tap to initialize your dispenser depending on the position of your spout when power was applied. When replacing your spout or rotating off-on, wait until the lights turn off before operation. Note: To initially prime your dispenser it may take several operations depending on the thickness of your soap. When the dispenser is operating normally the LED (1) will illuminate BLUE. When your batteries are low the LED will flash RED during operation as a reminder to replace your batteries. If the dispenser does not dispense soap and the red light is flashing, your batteries are no longer able to operate the pump. If the dispenser does not dispense soap and your LED is BLUE, you may need to refill your dispenser. Note: If you choose to clean the soap bottle, ensure the electronics do not get wet.

### Troubleshooting:

- I Red Light with new batteries.  
May have one or more batteries reversed.
- I Pump performance poor.  
Soap or lotion may be too thick. May need to increase run time (page 5). Or, add a small amount of water to soap.
- I No Activation / No Light  
Spout may not be secure on base (gap between spout and base). Spout may be rotated too far from center of base and inadvertently turned unit off. Remove and replace spout in center position. If light is still not on, remove battery cap and reinstall to reset unit.
- I Pump turns on when grabbing to rotate off or when working in sink area.  
This may occur if you approach the unit at a slow rate. If unit is in proximity mode, it will sense your approach and turn on before it can process the grab. Approach at faster rate. If desired, hands-free can be disabled to prevent this as well.
- I Poor or inadvertent touch or proximity performance.  
Excess amounts of water and / or soap on base and contact clip. Clean and dry base to improve performance.  
Hands/fingers not close enough to spout to activate proximity feature.



## Operación y pilas baja:

Espere 15 segundos después de aplicar la corriente para que la unidad se prenda. Puede darle un toquecito a la llave de agua/grifo para inicializar el funcionamiento de su dispensador según la posición de su surtidor cuando aplica la corriente. Nota: dependiendo del espesor de su jabón/líquido le puede tomar varios intentos para iniciar su dispensador. Cuando el dispensador está funcionando normalmente el LED (1) se iluminará en azul. Cuando las pilas están bajas, el LED parpadea en rojo durante la operación como un recordatorio para reemplazar sus pilas. Si el dispensador no dispensa el líquido y la luz roja parpadea, las pilas ya no son capaces de operar la bomba. Si el dispensador no dispensa líquido y el LED es de color azul, puede que tenga que volver a llenar el dispensador. Nota: Si usted decide limpiar la botella de jabón, garantizar la electrónica no se mojen.

## Solución de Problemas:

- I Luz roja con pilas nuevas.  
Puede tener invertidas una o más de las pilas.
- I Bomba con bajo rendimiento.  
El jabón de agua al jabón. Puede necesitar aumentar el tiempo de ejecución (página 5). O, agregue una pequeña cantidad de agua al jabón.
- I No se activa / no hay luz  
El surtidor pueda no estar fijo en la base (hay un espacio entre el surtidor y la base). El surtidor pueda que se haya girado demasiado lejos del centro de la base e inadvertidamente desactivó la unidad. Retire y vuelva a colocar el surtidor en la posición central. Si la luz sigue apagada, retire la tapa de la pila y vuelva a instalarla para configurar la unidad.
- I La bomba se prende cuando la agarra para desactivar o cuando se trabaja en el área del lavamanos.  
Esto puede ocurrir si se acerca a la unidad lentamente. Si la unidad está en el modo que percibe la proximidad, detectará su cercanía y se activará antes de procesar el tacto. Acérquese a un ritmo más rápido. Si lo desea, también puede desactivar la configuración de manos libres para evitar esto.
- I Detección pobre o inadvertida al tacto o función a la proximidad.  
Las cantidades excesivas de agua y/o jabón en la base y en el gancho de contacto. Limpie y seque la base para mejorar el rendimiento.  
Las manos o los dedos se cierran lo suficiente como para echar en chorro a active función de proximidad.

## Mode de fonctionnement et piles faibles :

Après avoir mis le distributeur de savon sous tension, accordez-lui 15 secondes pour qu'il se mette en marche. Selon la position du bec au moment de la mise sous tension du distributeur, vous devrez peut-être taper sur le distributeur pour l'initialiser. Note : Selon la viscosité du liquide, vous devrez peut-être actionner le distributeur à plusieurs reprises pour l'amorcer. Lorsque le distributeur fonctionne normalement, le voyant à DEL (1) est BLEU. Lorsque les piles sont faibles, le voyant à DEL est ROUGE et clignote pendant que le distributeur de savon fonctionne, pour vous rappeler de remplacer les piles. Si le distributeur n'expulse pas de liquide alors que le voyant à DEL est rouge et il clignote, les piles ne sont plus en mesure de faire fonctionner la pompe. Si le distributeur n'expulse pas de liquide alors que le voyant à DEL est bleu, le distributeur doit être rempli. Note: Si vous choisissez de nettoyer la bouteille de savon, assurer l'électronique ne se mouillent pas.

## Dépannage :

- I Voyant rouge et piles neuves.  
Une ou plus d'une pile peut être dans le mauvais sens.
- I Rendement médiocre de la pompe.  
La viscosité du savon ou de la lotion peut être excessive. Augmentez le temps de fonctionnement (page 5) ou ajoutez un peu d'eau à la solution.
- I Pas d'activation / Aucun voyant allumé  
Le bec peut être mal fixé sur la base (écart entre le bec et la base). L'angle formé par le bec par rapport au centre de la base peut être excessif, ce qui peut entraîner l'arrêt accidentel du distributeur. Enlevez le bec et remettez-le en place en le centrant. Si le voyant ne s'allume toujours pas, enlevez le couvercle du logement de piles et remettez-le en place pour réinitialiser le distributeur.
- I La pompe se met en marche lorsque vous saisissez le bec pour le tourner ou que vous avez les mains dans l'évier.  
Cela peut se produire si vous approchez la main du distributeur trop lentement. En mode de proximité, le distributeur détecte votre main avant de pouvoir réagir à la préhension. Approchez la main plus rapidement. Si vous le souhaitez, vous pouvez désactiver le mode mains-libres pour éviter que cela se produise.
- I Fonctionnement par affleurement ou proximité médiocre ou accidentel.  
Beaucoup d'eau et/ou de savon sur la base et la lame de contact. Nettoyez et asséchez la base pour corriger le problème.  
Les mains ou les doigts pas assez proche de bec à active fonction de proximité.

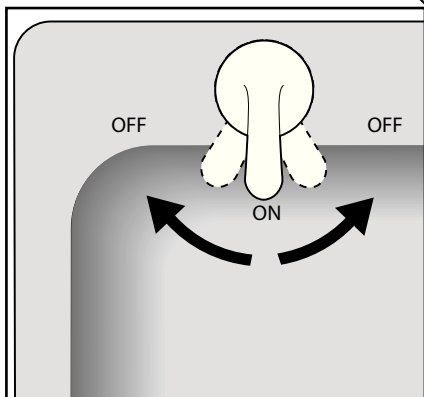

You can remove the spout from any position. To turn the dispenser to the off position, as shown on the base, you can rotate it either direction. There is approximately 25 degrees of allowable adjustment in each direction before the unit will be in "OFF" mode for cleaning. The indicator light will turn red when the spout is removed or rotated to "OFF" position. It will turn blue when the spout is replaced or rotated to "ON" position and released.

Activation will not be available until the blue light turns off after this step.

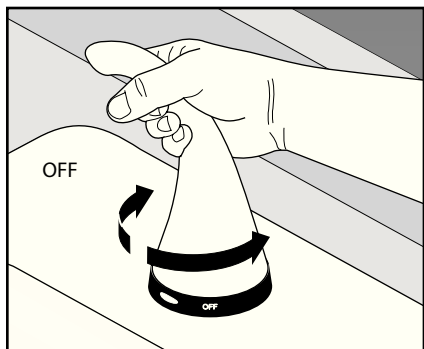

Puede quitar el surtidor desde cualquier posición. Para cambiar el distribuidor a la posición cerrada, como se muestra en la base, puede girarlo en una u otra dirección. Hay aproximadamente 25 grados de ajuste permitido en cada dirección antes de que la unidad quede en el modo cerrado "OFF" para la limpieza. La luz indicadora se enciende de color rojo cuando se elimina o se gira a la posición "OFF" el caño. Es a su vez de color azul cuando el pico se sustituye o se gira a la posición "ON" y puesto en libertad.

La activación no estará disponible hasta que la luz azul se apaga después de este paso.

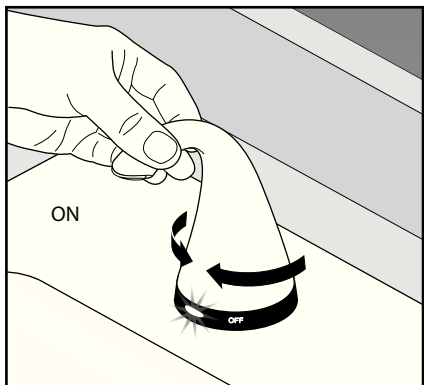

Vous pouvez enlever le bec, peu importe sa position. Pour mettre le distributeur hors tension, vous pouvez le tourner dans un sens ou dans l'autre de la manière indiquée sur la base. La plage de pivotement avant mise hors tension pour le nettoyage est d'environ 25 degrés dans chaque direction. Le voyant devient rouge lorsque le bec est retirée ou tournée à la position «OFF». Il devient bleu lorsque le bec est remplacé ou tourné à la position «ON» et libéré.

Activation ne sera pas disponible jusqu'à ce que la lumière bleue éteint après cette étape.

## 72045T

RP77053s  
Traditional Spout Assembly  
Ensamble tradicional del  
surtidor  
Bec Traditional

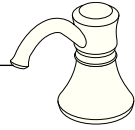

EP77054  
ESD Indicator Base Assembly  
Ensamble del indicador ESD  
de la base  
Base de distributeur de savon  
électronique avec voyant



RP77056  
Shank, Nut  
& Gasket  
Espiga,  
tuerca y  
empaque  
Manchon,  
écrou et  
joint

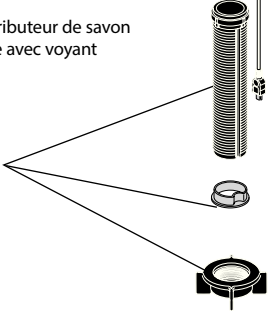

## 72065T

RP77058s  
Contemporary  
Spout Assembly  
Ensamble Contemporáneo  
del surtidor  
Bec Contemporary

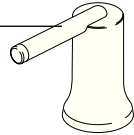

EP77054  
ESD Indicator Base Assembly  
Ensamble del indicador ESD  
de la base  
Base de distributeur de savon  
électronique avec voyant



RP77056  
Shank, Nut  
& Gasket  
Espiga,  
tuerca y  
empaque  
Manchon,  
écrou et  
joint

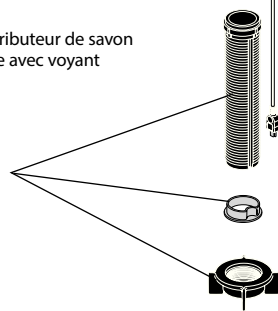

## 72055T

RP77057s  
Transitional Spout  
Assembly  
Ensamble transicional del  
surtidor  
Bec Transitional

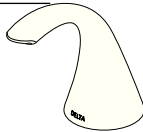

EP77054  
ESD Indicator Base Assembly  
Ensamble del indicador ESD  
de la base  
Base de distributeur de savon  
électronique avec voyant



RP77056  
Shank, Nut  
& Gasket  
Espiga,  
tuerca y  
empaque  
Manchon,  
écrou et  
joint

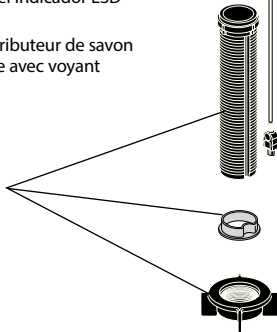

## All "T" Models

EP77059  
Stand Alone Bottle  
Assembly (Does Not  
Plug into a Delta  
Touch<sub>2</sub>0 Faucet)

Ensamble autónomo de  
la botella (no se conecta  
a una llave de agua/grifo  
Delta Touch<sub>2</sub>0)

Bouteille autonome (ne  
se branche pas dans un  
robinet Delta Touch<sub>2</sub>0)

RP77372  
Drive Belt  
Correa impulsora  
Courroie  
d'entraînement

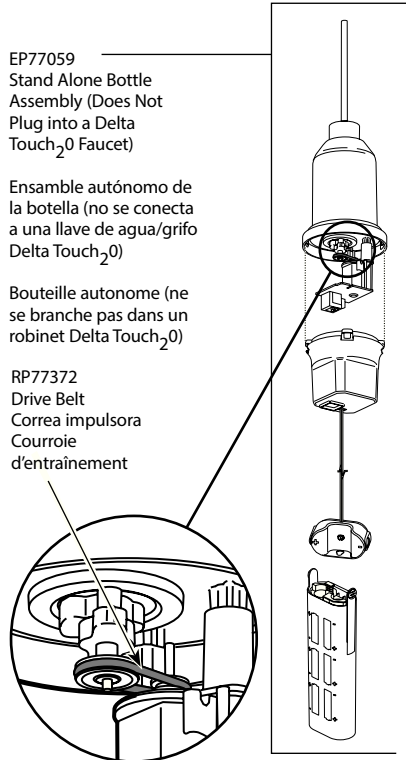

☒Specify Finish  
Especifique el Acabado  
Précisez le Fini

## Limited Warranty on Delta® Faucets

### Parts and Finish

All parts (other than electronic parts and batteries) and finishes of this Delta® faucet are warranted to the original consumer purchaser to be free from defects in material and workmanship for as long as the original consumer purchaser owns the home in which the faucet was first installed or, for commercial users, for 5 years from the date of purchase.

### Electronic Parts and Batteries (if applicable)

Electronic parts (other than batteries), if any, of this Delta® faucet are warranted to the original consumer purchaser to be free from defects in material and workmanship for 5 years from the date of purchase or, for commercial users, for one year from the date of purchase. No warranty is provided on batteries.

Delta Faucet Company will replace, FREE OF CHARGE, during the applicable warranty period, any part or finish that proves defective in material and/or workmanship under normal installation, use and service. If repair or replacement is not practical, Delta Faucet Company may elect to refund the purchase price in exchange for the return of the product. These are your exclusive remedies.

Delta Faucet Company recommends using a professional plumber for all installation and repair. We also recommend that you use only genuine Delta® replacement parts.

Delta Faucet Company shall not be liable for any damage to the faucet resulting from misuse, abuse, neglect or improper or incorrectly performed installation, maintenance or repair, including failure to follow the applicable care and cleaning instructions.

Replacement parts may be obtained by calling the applicable number below or by writing to:

In the United States and Mexico:

Delta Faucet Company

Product Service

55 E. 111th Street

Indianapolis, IN 46280

1-800-345-DELTA (3358)

customerservice@deltafaucet.com

In Canada:

Masco Canada Limited, Plumbing Group

Technical Service Centre

350 South Edgeware Road

St. Thomas, Ontario, Canada N5P 4L1

1-800-345-DELTA (3358)

customerservice@mascocanada.com

Proof of purchase (original sales receipt) from the original purchaser must be made available to Delta Faucet Company for all warranty claims unless the purchaser has registered the product with Delta Faucet Company. This warranty applies only to Delta® faucets manufactured after January 1, 1995 and installed in the United States of America, Canada and Mexico.

DELTA FAUCET COMPANY SHALL NOT BE LIABLE FOR ANY SPECIAL, INCIDENTAL OR CONSEQUENTIAL DAMAGES (INCLUDING LABOR CHARGES) FOR BREACH OF ANY EXPRESS OR IMPLIED WARRANTY ON THE FAUCET. Some states/provinces do not allow the exclusion or limitation of special, incidental or consequential damages, so these limitations and exclusions may not apply to you. This warranty gives you special legal rights. You may also have other rights which vary from state/province to state/province.

This is Delta Faucet Company's exclusive written warranty and the warranty is not transferable.

If you have any questions or concerns regarding our warranty, please view our Warranty FAQs at [www.deltafaucet.com](http://www.deltafaucet.com), email us at [customerservice@deltafaucet.com](mailto:customerservice@deltafaucet.com) or call us at the applicable number above.

© 2015 Masco Corporation of Indiana

## Garantía Limitada de las Llaves de Agua (grifos) Delta®

### Piezas y acabado

Todas las piezas (excepto las piezas electrónicas y las pilas) y los acabados de esta llave de agua Delta® están garantizados al consumidor comprador original de estar libres de defectos en material y fabricación durante el tiempo que el comprador original posea la vivienda en la que la llave de agua fue originalmente instalada o, para los consumidores comerciales, durante 5 años a partir de la fecha de compra.

### Componentes electrónicos y pilas (si aplicable)

Todas las piezas (salvo las pilas), si hay, de esta llave de agua Delta® están garantizadas al consumidor comprador original de estar libres de defectos en materiales y fabricación durante 5 años a partir de la fecha de compra o, para los usuarios comerciales, por un año a partir de la fecha de compra. No se garantizan las pilas.

Delta Faucet Company reemplazará, SIN CARGO, durante el período de garantía aplicable, cualquier pieza o acabado que pruebe tener defectos de material y/o fabricación bajo la instalación, uso y servicio normal. Si la reparación o su reemplazo no es práctico, Delta Faucet Company tiene la opción de reembolsarle su dinero por la cantidad del precio de compra a cambio de la devolución del producto. Estos son sus únicos recursos.

Delta Faucet Company recomienda que use los servicios de un plomero profesional para todas las instalaciones y reparaciones. También le recomendamos que utilice sólo las piezas de repuesto originales de Delta®.

Delta Faucet Company no será responsable por cualquier daño a la llave de agua que resulte del mal uso, abuso, negligencia o mala instalación o mantenimiento o reparación incorrecta, incluyendo el no seguir los cuidados aplicables y las instrucciones de limpieza.

Las piezas de repuesto se pueden obtener llamando al número correspondiente más abajo, o escribiendo a:

En los Estados Unidos y México:

Delta Faucet Company

Product Service

55 E. 111th Street

Indianapolis, IN 46280

1 800 345 DELTA (3358)

customerservice@deltafaucet.com

En Canadá:

Masco Canada Limited, Plumbing Group

Technical Service Centre

350 South Edgeware Road

St. Thomas, Ontario, Canada N5P 4L1

1 800 345 DELTA (3358)

customerservice@mascocanada.com

La prueba de compra (recibo original) del comprador original debe ser disponible a Delta Faucet Company para todos los reclamos a menos que el comprador haya registrado el producto con Delta Faucet Company. Esta garantía le aplica sólo a las llaves de agua de Delta® fabricadas después del 1 de enero 1995 e instaladas en los Estados Unidos de América, Canadá y México.

DELTA FAUCET COMPANY NO SE HACE RESPONSABLE POR CUALQUIER DAÑO ESPECIAL, INCIDENTAL O CONSECUENTE (INCLUYENDO LOS GASTOS DE MANO DE OBRA) POR EL INCUMPLIMIENTO DE CUALQUIER GARANTÍA EXPRESA O IMPLÍCITA DE LA LLAVE DE AGUA. Algunos estados/provincias no permiten la exclusión o limitación de daños especiales, incidentales o consecuentes, por lo que estas limitaciones y exclusiones pueden no aplicarle a usted. Esta garantía le otorga derechos legales. Usted también puede tener otros derechos que varían de estado/provincia a estado/provincia.

Esta es la garantía exclusiva por escrito de Delta Faucet Company y la garantía no es transferible.

Si usted tiene alguna pregunta o inquietud acerca de nuestra garantía, por favor, vea nuestra sección de preguntas frecuentes FAQ sobre la garantía en [www.deltafaucet.com](http://www.deltafaucet.com), también puede enviarnos un correo electrónico a [customerservice@deltafaucet.com](mailto:customerservice@deltafaucet.com) o llámenos al número que le corresponda anteriormente incluido.

© 2015 Masco Corporación de Indiana

## Garantie limitée des robinets Delta®

### Pièces et finis

Toutes les pièces (à l'exception des composants électroniques et des piles) et tous les finis de ce robinet Delta® sont protégés contre les défauts du matériau et les vices de fabrication par une garantie qui est consentie au premier acheteur et qui demeure valide tant que celui-ci demeure propriétaire de la maison dans laquelle le robinet a été installé. Dans le cas d'une utilisation commerciale, la garantie est de 5 ans à compter de la date d'achat.

### Composants électroniques et piles (le cas échéant)

Si ce robinet Delta® comporte des composants électroniques, ces composants (à l'exception des piles) sont protégés contre les défauts du matériau et les vices de fabrication par une garantie consentie au premier acheteur qui est d'une durée de 5 ans à compter de la date d'achat. Dans le cas d'une utilisation commerciale, la garantie est d'un an à compter de la date d'achat. Aucune garantie ne couvre les piles.

Delta Faucet Company remplacera, GRATUITEMENT, pendant la période de garantie applicable, toute pièce ou tout fini qui présentera une défectuosité du matériau et/ou un vice de fabrication pour autant que le robinet ait été installé, utilisé et entretenu normalement. S'il est impossible de réparer ou de remplacer le robinet, Delta Faucet Company pourra décider de rembourser le prix d'achat du produit pour autant que celui-ci lui soit retourné. Il s'agit de vos seuls recours.

Delta Faucet Company recommande de confier l'installation et la réparation à un plombier professionnel. Nous vous recommandons également d'utiliser uniquement des pièces de rechange authentiques Delta®.

Delta Faucet Company se dégage de toute responsabilité à l'égard des dommages causés au robinet en raison d'un mauvais usage, d'un usage abusif, de la négligence ou de l'utilisation d'une méthode d'installation, de maintenance ou de réparation incorrecte ou inadéquate, y compris les dommages résultant du non-respect des instructions de nettoyage et d'entretien applicables.

Pour obtenir des pièces de rechange, veuillez appeler au numéro applicable ci-dessous ou écrire à l'adresse applicable ci-dessous.

Aux États-Unis et au Mexique :

Delta Faucet Company  
Product Service  
55 E. 111th Street  
Indianapolis, IN 46280  
1-800-345-DELTA (3358)  
customerservice@deltafaucet.com

Au Canada:

Masco Canada Limited, Plumbing Group  
Technical Service Centre  
350 South Edgeware Road  
St. Thomas, Ontario, Canada N5P 4L1  
1-800-345-DELTA (3358)  
customerservice@mascocanada.com

La preuve d'achat (reçu original) du premier acheteur doit être présentée à Delta Faucet Company pour toutes les demandes en vertu de la garantie, sauf si le produit a été enregistré auprès de Delta Faucet Company. La présente garantie s'applique uniquement aux robinets Delta® fabriqués après le 1er janvier 1995 et installés aux États-Unis d'Amérique, au Canada et au Mexique.

**DELTA FAUCET COMPANY SE DÉGAGE DE TOUTE RESPONSABILITÉ À L'ÉGARD DES DOMMAGES PARTICULIERS, CONSÉCUTIFS OU INDIRECTS (Y COMPRIS LES FRAIS DE MAIN-D'OEUVRE) QUI POURRAIENT RÉSULTER DE LA VIOLATION D'UNE GARANTIE IMPLICITE OU EXPLICITE QUELCONQUE SUR LE ROBINET.** Dans les États ou les provinces où il est interdit de limiter ou d'exclure la responsabilité à l'égard des dommages particuliers, consécutifs ou indirects, les limites et les exclusions susmentionnées ne s'appliquent pas. La présente garantie vous donne des droits précis qui peuvent varier selon l'État ou la province où vous résidez.

La présente garantie écrite est la garantie exclusive offerte par Delta Faucet Company et elle n'est pas transférable.

Si vous avez des questions ou des préoccupations en ce qui concerne notre garantie, veuillez consulter la page Warranty FAQs à [www.deltafaucet.com](http://www.deltafaucet.com), faire parvenir un courriel à [customerservice@deltafaucet.com](mailto:customerservice@deltafaucet.com) ou nous appeler au numéro applicable.

© 2015 Division de Masco Indiana





