

## TUMBLE DRYER

Execution standards

IEC 60335-1:2010+ A1:2013+ A2:2016

IEC 60335-2-11:2019



- Please read this manual carefully before use
- Our company reserves the final interpretation right of the instruction manual
- Please refer to the actual product for its appearance

# USER MANUAL

# Catalogue

---

Product features	-----	1
Part name	-----	1
Precautions before use	-----	2
Use requirement	-----	2
Installation	-----	3
Routine maintenance	-----	4
Air outlet filter cleaning	-----	4
Air intake filter cleaning	-----	5
Body cleaning	-----	5
Easy operation	-----	6
Easy operation	-----	7
Common fault handling	-----	8
Alarm fault handling	-----	9
Specification	-----	Back cover

# Product features

This series of drum dryers features a temperature auto-control function, which significantly improves drying efficiency while also enhancing the fluffiness and softness of the clothes, maintaining a fresh, shiny appearance and a gentle care for the garments.

1. Easy to operate, one click access, convenience-providing
2. Easy to use, automatic sensing, time-saving
3. Easy to install with various options, satisfying
4. Multiple program selections, easily comprehensible, fulfilling

## Part name

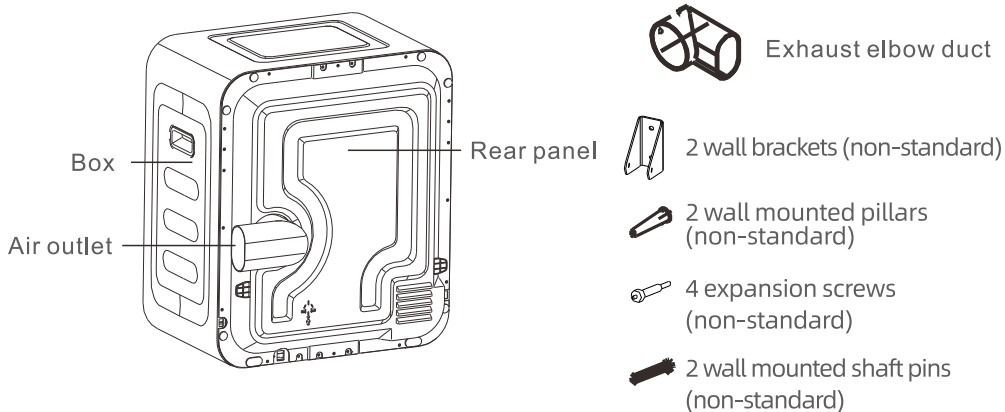
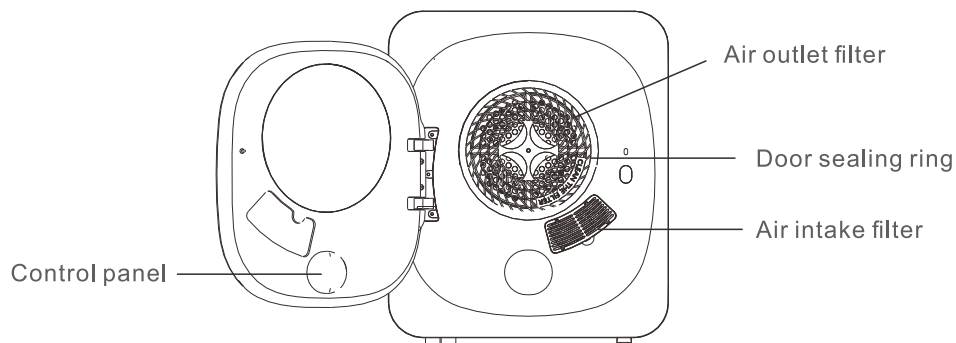

# Pre-Use Precautions (Very Important)

## I. Electrical Safety (Electrical Safety Tips)

1. Please insert the power cord plug into a dedicated socket with a single-phase three-wire 220V AC power supply and a current of 10A or above. The grounding terminal of the socket must be reliably grounded. It is recommended to use a residual current device (RCD) for added safety.
2. During the operation of the dryer, do not place flammable or volatile substances (such as gasoline, alcohol) near the dryer to prevent fire.
3. Never install the dryer in damp or potentially wet areas such as bathrooms to avoid electrical shocks or leakage accidents.
4. When the dryer is in normal use, the power cord plug should be easily accessible for insertion and removal. In case of a power outage, movement, non-use, or cleaning, always unplug the power cord. Do not use wet hands to insert or remove the plug.
5. If the power cord is damaged, it must be replaced by a professional from the manufacturer, a repair department, or a similar professional service to avoid danger.
6. It is strictly forbidden to operate the dryer on top of packaging foam. This can lead to fire due to poor heat dissipation or other external factors.
7. When the drum interior or the exterior of the dryer is dirty, clean it with a soft, damp cloth. Do not rinse with water directly and do not use volatile oils (such as alcohol, gasoline) for cleaning.
8. The drum dryer cannot be used if chemicals are used to clean the laundry.
9. Cotton lint should not accumulate around the drum dryer.
10. Sufficient ventilation must be provided to prevent gas flowing out of the appliance from igniting other substances in the space, including open flames.
11. Do not vent the exhaust into a flue that serves a combustion appliance or other material.

## II. Usage Requirements

1. Garments should be thoroughly dehydrated before being placed in the dryer for drying. (Clothes that are wrung by hand may contain a large amount of moisture, which can lead to leaking and increased drying time. This should be avoided.)
2. Before drying, carefully check the pockets of the clothes for flammable items such as lighters, matches, and sharp metal objects such as coins, hairpins, paper clips, and keys.
3. Fasten zippers, buttons, etc., and turn the clothes inside out before drying. (This can reduce noise from collision with the drum.)
4. Garments labeled "Do not wash with water" or "Dry clean only" should not be dried in the dryer.
5. Do not dry knitted fabrics, woolen clothes, or leather materials in the dryer, as plush and leather can be damaged, and woolen fabrics may shrink or deform.
6. After each use, clean the lint from the inlet air filter and the outlet air filter cotton.
7. It is best to dry clothes of the same or similar texture in one session.
8. Do not dry clothes that have the following care instructions: not suitable for tumble drying, hang drying, drip drying, flat drying, or air drying.
9. During normal operation, do not cover the surface of the machine with any textiles. The surface temperature of the machine may be slightly higher than body temperature during operation, which is a normal phenomenon.

# Installation

The dryer should be placed on a level and sturdy floor, table, or dedicated stand. When installing the dryer, it should be kept 10-15 cm away from the rear wall. If used in a confined space, a ventilation fan can be installed or a vent pipe can be attached to the exhaust outlet to expel the moist hot air to the outdoors.

## 1. Vent Pipe Connector Installation

Adjust the direction of the exhaust outlet connector as needed and secure it with a screw.

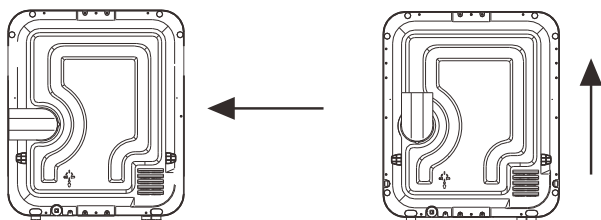

## 2. Install the clothes dryer horizontally

This dryer must not be placed upside down. When the dryer is installed on a level floor or table, make sure the surface is sturdy, secure, and not tilted to keep the dryer level.

## 3. Optional Installation Methods

### 3.1 Dryer Bracket Installation

When using the dryer with a stand, it must be ensured that the stand is sturdy and reliable. When the stand is installed on the ground, it must be stable and secure, with a strong connection between the stand and the wall to ensure the stability of the stand. There should be at least 13 cm of distance between the stand and the wall (the stand is an optional accessory).

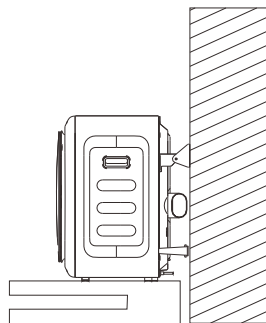

### 3.2 Wall-Mounted Dryer Installation

Determine the wall mounting position for the dryer, taking care to ensure that the space between the top of the dryer and the ceiling is recommended to be greater than 100mm. If the installation location is above a washing machine, leave enough space to open the washing machine's lid.

- Secure the hooks to the wall using expansion bolts (M6).
- Use 4 cross-head flat countersunk self-tapping screws (4x10, provided) to fix the cabinet hooks to the cabinet.
- Hang the dryer safely on the hooks.

Distance between  
hook screw holes

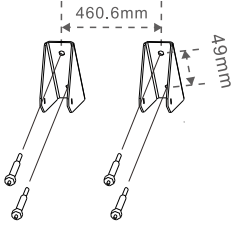

Note: Before wall-mounted installation, please measure the distance between the hook screw holes and then proceed with the installation.

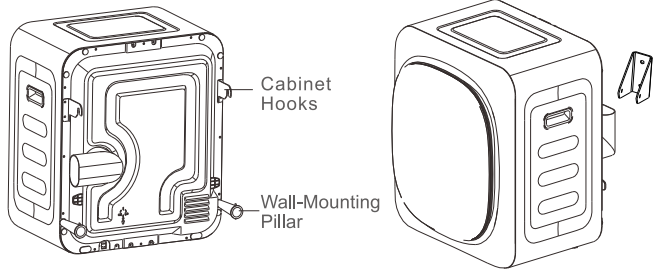

## Daily Maintenance

To ensure the normal operation of the dryer, it is necessary to clean the exhaust and intake air filters in a timely manner and also to clean the body of the dryer regularly. Before cleaning, please unplug the power plug from the socket!

### 1. Cleaning the Exhaust Air Filter (Clean after each use)

A. Removing the Filter: Insert your hand into the drum and reach for the four holes next to the center of the exhaust air mask, then pull the filter outwards to remove it.

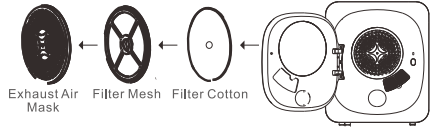

B. Cleaning Lint: Dismantle the exhaust air mask, filter cotton, and filter mesh separately. Use a soft-bristle brush or a vacuum cleaner to remove lint from the filter mesh and filter cotton, taking care not to damage the filter mesh.



C. Installing the Filter: After cleaning, assemble the filter in the order of the exhaust air mask, filter mesh, and filter cotton. Place the filter inside the drum, align the central concave part of the exhaust air mask with the central convex part of the drum to ensure it is properly installed.

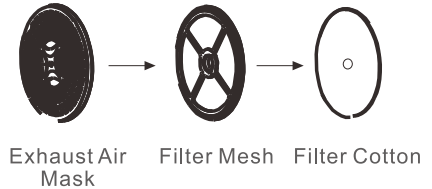

## 2. Intake Air Filter (Clean every ten uses)

- 1) Gently push the outer side of the middle part of the intake air filter cover upwards and pull it outward to remove it.
- 2) Use a soft-bristle brush or a vacuum cleaner to clean any dust or debris adhered to it.
- 3) After cleaning, replace the filter cover back on the machine.



## 3. Machine Cleaning

Clean the interior of the drum or the exterior of the dryer with a damp, soft cloth. If the dirt is difficult to remove, a small amount of kitchen cleaner can be used to wipe, then wipe clean with a dry cloth.



Note: Do not use thinners, gasoline, or alcohol to clean the machine.

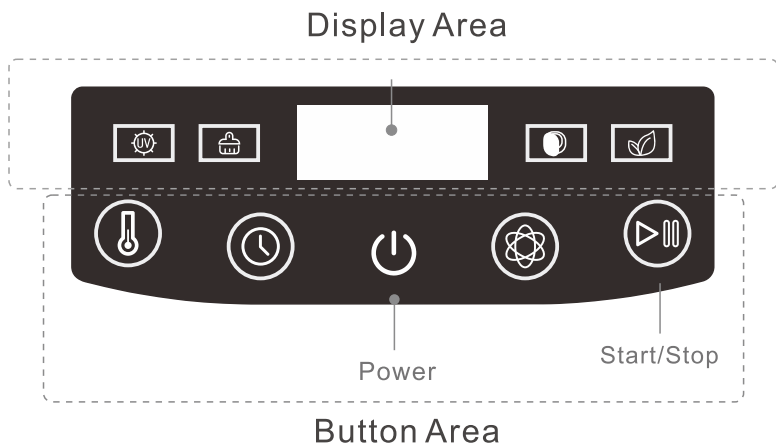

Button	Function
<b>Power</b>	Press and hold the "Power" button for 0.5 to 1 second to turn on (off) the power.
<b>Start/Stop</b>	Press the "Start/Stop" button, and the dryer will start operating 2 seconds later. During operation, pressing this button will pause the dryer.
<b>Smart</b>	The machine intelligently determines the required program based on the condition of the clothing.
<b>Timer</b>	Press the "Timer" button to select from six settings: 20 minutes, 30 minutes, 1 hour, 1 hour and 30 minutes, 2 hours, or 3 hours. Choose the appropriate drying time based on the condition of the clothing.
<b>Temperature</b>	Press the "Temperature" button to select from four different temperature settings: 40°C, 50°C, 60°C, and — °C. When the display shows — °C, it indicates natural air, and this temperature setting can only be displayed and selected when the "Timer" function is activated, followed by pressing the "Temperature" button.

Display	Function
<b>Disinfect</b>	When this light is on, the UV light is disinfecting and sterilizing the clothing.
<b>Clean</b>	When this light flashes, it is a reminder to clean the filter.
<b>Open</b>	This light indicates that the door needs to be closed, and pressing the start button again will continue the operation.
<b>Deodorize</b>	Select any temperature and set a drying time of 30 minutes or less, and deodorizing will be applied to the clothing, indicated by this light.

# Common Troubleshooting

If the dryer malfunctions, please disconnect the power cord from the power source before checking. In the following cases, sometimes it is not a malfunction. Before repairing, please reconfirm. If it is a malfunction, please contact our after-sales service department by dialing our nationwide customer service hotline. Do not attempt to repair it yourself.

Abnormal Phenomenon	Abnormal Cause	Solutions
Dryer Not Starting	<ul style="list-style-type: none"> <li>• Check if there is a power outage or a circuit breaker trip.</li> <li>• Ensure that the power connection is secure and tight.</li> <li>• Check if the drying load exceeds the dryer's capacity.</li> <li>• Verify that the temperature controller is not disconnected.</li> </ul>	<ul style="list-style-type: none"> <li>• Resume use after power restoration.</li> <li>• Check the power connection to ensure it is securely fastened.</li> <li>• Clothes must be properly dehydrated before loading, and the drying weight (weight of wet clothes) should not exceed 5.0kg.</li> <li>• Have a maintenance technician replace the temperature controller.</li> </ul>
Dryer Externally Heating Up or Smelling Hot	<ul style="list-style-type: none"> <li>• The lint filter's mesh is clogged with fluff.</li> <li>• The exhaust outlet or vent duct is blocked.</li> </ul>	<ul style="list-style-type: none"> <li>• Clean the lint filter of any lint before and after each use. Clear any blockages.</li> </ul>
The clothes are difficult to dry	<ul style="list-style-type: none"> <li>• The clothes inside the machine are too full</li> <li>• The filter is blocked, affecting airflow in and out</li> <li>• The clothes are too full, causing tangling</li> <li>• The machine is installed in a narrow, poorly ventilated location.</li> </ul>	<ul style="list-style-type: none"> <li>• Dry clothes in multiple batches.</li> <li>• Regularly clean the inlet and outlet air filters.</li> <li>• Shake out clothes and dry them again.</li> <li>• Rearrange the machine.</li> </ul>
Excessive wrinkles on clothing	<ul style="list-style-type: none"> <li>• The clothes inside the machine are too full</li> <li>• The clothes were not removed promptly after the cycle ended</li> <li>• The clothes were not properly sorted</li> <li>• The temperature was set too high.</li> </ul>	<ul style="list-style-type: none"> <li>• Do not overfill the dryer with clothes.</li> <li>• Remove clothes immediately after the cycle ends.</li> <li>• Sort clothes before drying.</li> <li>• Follow the care instructions on the clothing labels.</li> </ul>
Clothing shrinkage	<ul style="list-style-type: none"> <li>• Excessive Drying</li> </ul>	<ul style="list-style-type: none"> <li>• Follow the care label instructions on the clothing. If this garment is prone to shrinking, check it frequently during drying. Remove the clothing while it is still slightly damp to avoid over-drying, and then hang or lay the clothing flat to allow it to dry completely.</li> </ul>
Clothing Has Lint Ball	<ul style="list-style-type: none"> <li>• Lint balls formed from synthetic fibers and wrinkle-free fibers are normal, as they are caused by normal friction.</li> </ul>	<ul style="list-style-type: none"> <li>• Use fabric softener to soften fibers. When ironing clothes, spray starch on the collar and cuffs. Alternatively, turn the garment inside out to reduce friction.</li> </ul>
The machine exhibits a failure to start after prolonged operation.	<ul style="list-style-type: none"> <li>• The drum inside the machine experiences an overheating protection shutdown after prolonged operation.</li> </ul>	<ul style="list-style-type: none"> <li>• The machine will automatically reset and resume normal operation after about 30 minutes of automatic protection.</li> </ul>

# Fault Alarm Handling

Fault Display	Fault Cause	Fault Phenomenon	Buzzer Alarm	Fault Resolution
Door Open Alarm	Door opened after program start.	"Open door" indicator light flickers.	With buzzer alarm.	Close the door to resolve the fault.
Communication Fault	Circuit Fault or Connector Fault.	E1 indicator light flickers.	With buzzer alarm.	Inspect the connector.
Temperature sensor malfunction	Circuit Fault.	E2 indicator light flickers.	With buzzer alarm.	Replace the temperature sensor.

# Product Specifications

Specifications Model	Exterior size	Product weight	Rated drying capacity	Rated input power	Rated voltage /frequency
A	480X400X560mm	14.5kg	4.0kg	800W	220V~/50Hz

# Packaging List

Model	Whole machine	Manual	Air outlet tube
B	1 unit	1 piece	1 piece

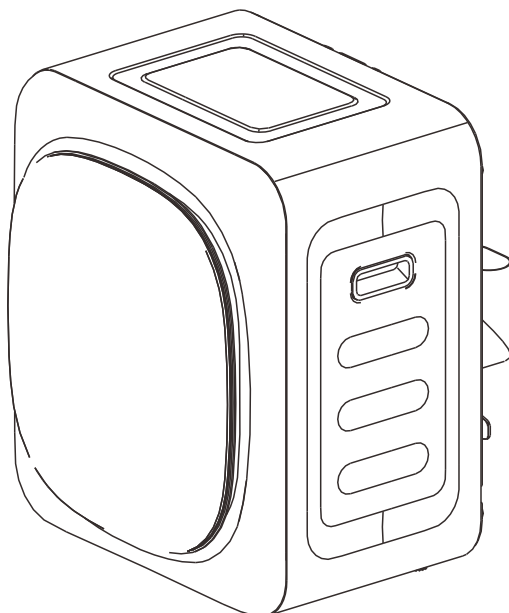

## Trommelrockner

Ausführungsnormen

IEC 60335-1:2010+A1:2013+A2:2016

IEC 60335-2-11:2019



- Bitte lesen Sie diese Anleitung vor dem Gebrauch sorgfältig
- durch

Unser Unternehmen behält sich das Recht auf die

- endgültige Auslegung der Bedienungsanleitung vor

Bitte beziehen Sie sich für das Aussehen auf das tatsächliche Produkt

# BEDIENUNGSANLEITUNG

# Katalog

---

Produktmerkmale - - - - -	1
Teile-bezeichnung - - - - -	1
Vorsichtsmaßnahmen vor der Verwendung - - - - -	2
Voraussetzungen für die Verwendung- - - - -	2
Installation- - - - -	3
Routinewartung - - - - -	4
Reinigung des Filter für den Luftauslass - - - - -	4
Reinigen des Filter für die Luftzufuhr - - - - -	5
Reinigung des Gehäuses- - - - -	5
Einfacher Betrieb - - - - -	6
Einfacher Betrieb - - - - -	7
Handhabung von allgemeinen Fehlern - - - - -	8
Alarmfehler handhaben- - - - -	9
Spezifikation - - - - -	Rückseitige Abdeckung

# Produktmerkmale

Diese Trommeltrockner-Serie weist eine automatische Temperaturregelung auf, die die Trocknungseffizienz erheblich verbessert und gleichzeitig die Flauschigkeit und Weichheit der Kleidung erhöht. Die Wäsche behält ein frisches, glänzendes Aussehen und wird sanft gepflegt.

1. Einfacher Betrieb, Zugriff mit einem Klick, bequem
2. Einfach zu verwenden, automatische Sensorik, zeitsparend
3. Einfache Installation mit verschiedenen Optionen, die
4. Mehrere Programme zur Auswahl, leicht verständlich, erfüllen

# Teile-bezeichnung

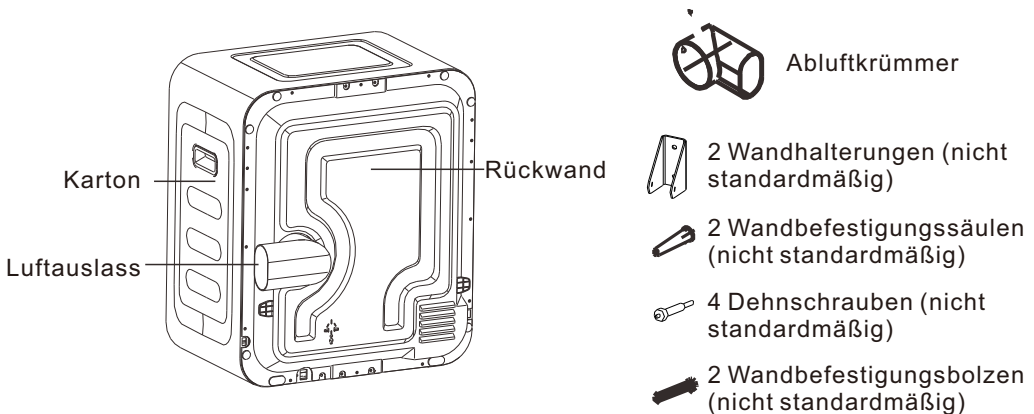
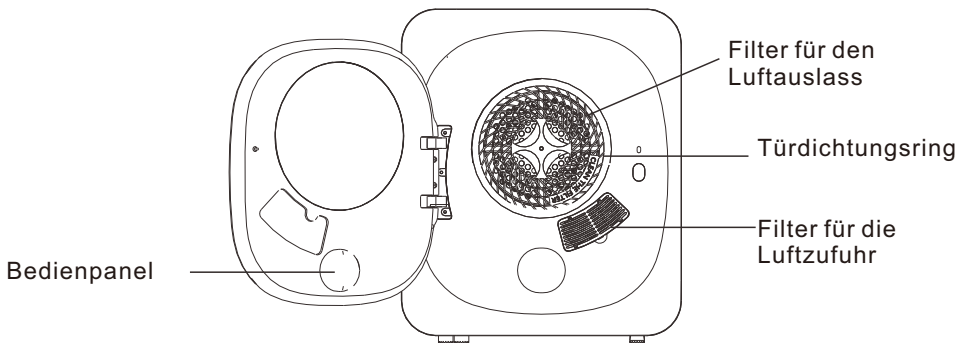

# Vorsichtsmaßnahmen vor dem Gebrauch (sehr wichtig)

## I. Elektrische Sicherheit (Tipps zur elektrischen Sicherheit)

1. Bitte stecken Sie den Stecker des Stromkabels in eine geeignete Steckdose mit einer einphasigen 220-V-Wechselstrom-Stromversorgung mit drei Adern und einem Strom von 10 A oder mehr. Die Erdungsklemme der Steckdose muss zuverlässig geerdet sein. Es wird empfohlen, einen Fehlerstromschutzschalter (RCD) für zusätzliche Sicherheit zu verwenden.
2. Stellen Sie während des Betriebs des Trockners keine brennbaren oder flüchtigen Substanzen (wie Benzin oder Alkohol) in die Nähe des Trockners, um Brände zu vermeiden.
3. Installieren Sie den Trockner niemals in feuchten oder potenziell nassen Bereichen wie Badezimmern, um Stromschläge oder Unfälle durch Leckagen zu vermeiden.
4. Wenn der Trockner normal verwendet wird, sollte der Stecker des Stromkabels leicht zugänglich sein, damit er problemlos eingesteckt und entfernt werden kann. Trennen Sie das Stromkabel bei einem Stromausfall, wenn Sie den Trockner bewegen, nicht verwenden oder reinigen, immer vom Stromnetz. Verwenden Sie keine nassen Hände, um den Stecker einzustecken oder zu entfernen.
5. Wenn das Stromkabel beschädigt ist, muss es von einem Fachmann des Herstellers, einer Reparaturabteilung oder einem ähnlichen professionellen Service ersetzt werden, um Gefahren zu vermeiden.
6. Es ist strengstens verboten, den Trockner auf Verpackungsschaum zu betreiben. Dies kann aufgrund einer schlechten Wärmeableitung oder anderer externer Faktoren zu einem Brand führen.
7. Wenn die Trommelinnenseite oder die Außenseite des Trockners verschmutzt ist, reinigen Sie sie mit einem weichen, feuchten Tuch. Spülen Sie nicht direkt mit Wasser nach und verwenden Sie keine flüchtigen Öle (wie Alkohol, Benzin) zum Reinigen.
8. Der Trommeltrockner darf nicht verwendet werden, wenn Chemikalien zum Reinigen der Wäsche verwendet werden.
9. Baumwollfasern dürfen sich nicht um den Trommeltrockner herum ansammeln.
10. Es muss für ausreichende Belüftung gesorgt werden, um zu verhindern, dass aus dem Gerät austretende Gase andere Substanzen im Raum entzünden, einschließlich offener Flammen.
11. Lassen Sie die Abluft nicht in einen Abzug ab, der ein Verbrennungsgerät oder anderes Material versorgt.

## II. Anforderungen bei der Verwendung

1. Kleidungsstücke sollten vor dem Trocknen im Trockner gründlich ausgewrungen werden. (Von Hand ausgewrungene Kleidung kann sehr feucht sein, was zu Undichtigkeiten und einer verlängerten Trocknungszeit führen kann. Dies sollte vermieden werden).
2. Vor dem Trocknen sollten Sie die Taschen der Kleidungsstücke sorgfältig auf brennbare Artikel wie Feuerzeuge, Streichhölzer und scharfe Metallgegenstände wie Münzen, Haarnadeln, Büroklammern und Schlüssel überprüfen.
3. Schließen Sie Reißverschlüsse, Tasten usw. und drehen Sie die Kleidung vor dem Trocknen auf links. (Dadurch werden die Geräusche beim Aufprall auf die Trommel reduziert.)
4. Kleidungsstücke mit dem Aufkleber „Nicht mit Wasser waschen“ oder „Nur chemisch reinigen“ sollten nicht im Trockner getrocknet werden.
5. Trocknen Sie keine Strickwaren, Wollkleidung oder Leder im Trockner, da Plüsch und Leder beschädigt werden können und Wollkleidung einlaufen oder sich verformen kann.
6. Reinigen Sie den Lufterlassfilter und den Luftauslassfilter aus Baumwolle nach jedem Gebrauch von Fusseln.
7. Trocknen Sie Kleidungsstücke mit gleicher oder ähnlicher Textur am besten in einem Durchgang.
8. Trocknen Sie keine Kleidungsstücke, die mit folgenden Anweisungen versehen sind: Nicht für Trockner geeignet, nicht zum Trocknen aufhängen, nicht zum Trocknen aufhängen, nicht zum Trocknen aufhängen oder nicht zum Trocknen an der Luft geeignet.
9. Decken Sie die Oberfläche des Geräts während des normalen Betriebs nicht mit Textilien ab. Die Oberflächentemperatur des Geräts kann während des Betriebs geringfügig höher sein als die Körpertemperatur, was ein normales Phänomen ist.

## Installation

Der Trockner sollte auf einem ebenen und stabilen Boden, Tisch oder speziellem Aufbau aufgestellt werden. Wenn Sie den Trockner installieren, sollte er 10 bis 15 cm von der Rückwand entfernt gehalten werden. Wenn der Trockner in einem geschlossenen Raum verwendet wird, kann ein Ventilator installiert oder ein Abluftrohr am Abluftauslass befestigt werden, um die feuchte heiße Luft ins Freie zu leiten.

### 1. Installation des Abluftrohranschlusses

Stellen Sie die Richtung des Abluftstutzens nach Notwendigkeit ein und befestigen Sie ihn mit einer Schraube.

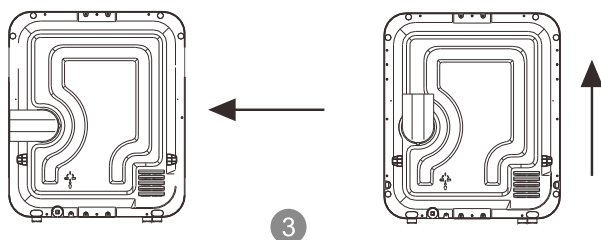

## 2. Installieren Sie den Wäschetrockner waagrecht

Dieser Trockner darf nicht auf den Kopf gestellt werden. Wenn der Trockner auf einem ebenen Boden oder Tisch installiert wird, stellen Sie sicher, dass die Oberfläche stabil und sicher ist und nicht geneigt ist, um den Trockner waagrecht zu halten.

## 3. Optionale Installationsmethoden

### 3.1 Installation der Trocknerhalterung

Wenn Sie den Trockner mit einem Aufbau verwenden, muss sichergestellt werden, dass der Aufbau stabil und zuverlässig ist. Wenn der Aufbau auf dem Boden installiert wird, muss er stabil und sicher stehen. Um die Stabilität des Aufbaus sicherzustellen, muss dieser fest an der Wand angeschlossen werden. Der Abstand zwischen dem Aufbau und der Wand sollte mindestens 13 cm betragen (der Aufbau ist ein optionales Zubehörteil).

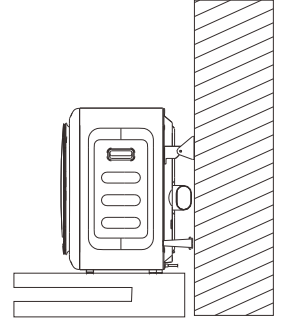

### 3.2 Installation des Trockners an der Wand

Bestimmen Sie die Position für die Wandmontage des Trockners und stellen Sie dabei sicher, dass der Abstand zwischen der Oberseite des Trockners und der Decke größer als 100 mm ist. Wenn der Aufstellungsort über einer Waschmaschine ist, lassen Sie genug Platz, um den Deckel der Waschmaschine zu öffnen.

- Befestigen Sie die Haken mit Bolzen (M6) an der Wand.
- Verwenden Sie 4 Senkkopf-Flachkopf-Blechschrrauben (4 x 10, mitgeliefert), um die Schrankhaken am Schrank zu befestigen.
- Hängen Sie den Trockner sicher an den Haken auf.

Abstand zwischen den Schraubenlöchern der Haken

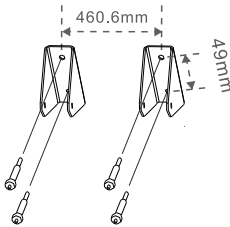

Hinweis: Vor der Installation an der Wand messen Sie bitte den Abstand zwischen den Schraubenlöchern der Haken und fahren dann mit der Installation fort.

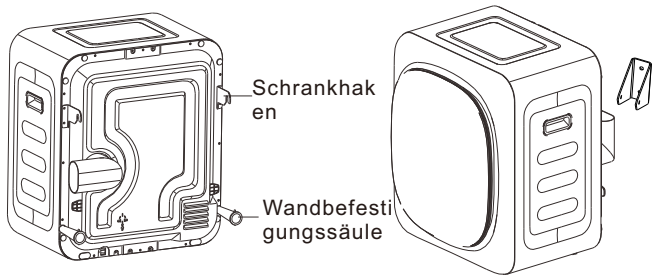

# Tägliche Wartung

Um den normalen Betrieb des Trockners sicherzustellen, müssen Sie die Filter für die Abluft und die Ansaugluft rechtzeitig reinigen und auch das Gehäuse des Trockners regelmäßig reinigen. Vor der Reinigung bitte den Stecker vom Stromnetz trennen!

## 1. Reinigung des Abluftfilters (Reinigen Sie den Filter nach jedem Gebrauch)

A. Entfernen des Filters: Stecken Sie Ihre Hand in die Trommel und greifen Sie nach den vier Löchern neben der Mitte der Abluftmaske. Ziehen Sie dann den Filter nach außen, um ihn zu entfernen.

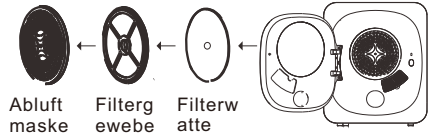

B. Fusseln reinigen: Nehmen Sie die Abluftmaske, die Filterwatte und das Filtergewebe auseinander. Verwenden Sie eine weiche Bürste oder einen Staubsauger, um Fusseln aus dem Filtergewebe und der Filterwatte zu entfernen, und achten Sie darauf, das Filtergewebe nicht zu beschädigen.



C. Installation des Filters: Montieren Sie den Filter nach dem Reinigen in der Reihenfolge Abluftmaske, Filtergewebe und Filterwatte. Stellen Sie den Filter in die Trommel und richten Sie den konkaven Teil der Abluftmaske am konvexen Teil der Trommel aus, um sicherzustellen, dass er richtig installiert ist.

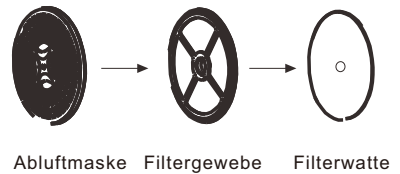

## 2. Ansaugluftfilter (alle zehn Verwendungen reinigen)

- 1) Drücken Sie die Außenseite des mittleren Teils der Abdeckung des Ansaugluftfilters vorsichtig nach oben und ziehen Sie sie nach außen, um sie zu entfernen.
- 2) Verwenden Sie eine weiche Bürste oder einen Staubsauger, um Staub und Schmutz zu entfernen.
- 3) Nach dem Reinigen ersetzen Sie die Filterabdeckung wieder an der Maschine.

Filterabdeckung



### 3. Reinigung des Geräts

Reinigen Sie das Innere der Trommel oder die Außenseite des Trockners mit einem feuchten, weichen Tuch. Wenn sich der Schmutz nur schwer entfernen lässt, können Sie eine kleine Menge Spülmittel verwenden und dann mit einem trockenen Tuch nachwischen.



Hinweis: Verwenden Sie zum Reinigen des Geräts keine Verdünner, Benzin oder Alkohol.

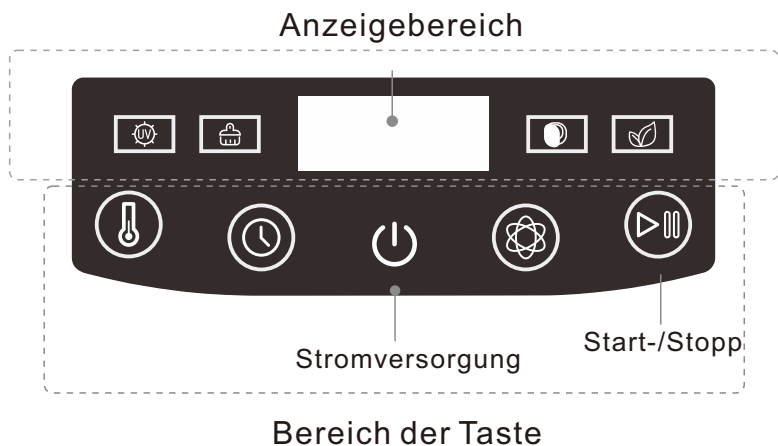

Taste	Funktion
<b>Strom</b>	Drücken und halten Sie die „Strom“-Taste 0,5 bis 1 Sekunde lang, um den Strom ein- (oder auszuschalten).
<b>Start-/Stopp</b>	Drücken Sie die Taste „Start-/Stopp“, und der Trockner wird 2 Sekunden später in Betrieb genommen. Wenn Sie diese Taste während des Betriebs drücken, wird der Trockner angehalten.
<b>Smart</b>	Das Gerät ermittelt auf intelligente Weise das erforderliche Programm auf der Grundlage des Zustands der Kleidung.
<b>Timer</b>	Drücken Sie die Taste „Timer“, um eine von sechs Einstellungen auszuwählen: 20 Minuten, 30 Minuten, 1 Stunde, 1 Stunde und 30 Minuten, 2 Stunden oder 3 Stunden. Wählen Sie die geeignete Trocknungszeit auf der Grundlage des Zustands der Kleidung.
<b>Temperatur</b>	Drücken Sie die Taste „Temperatur“, um eine von vier verschiedenen Temperatureinstellungen auszuwählen: 40 °C, 50 °C, 60 °C und -- °C. Wenn auf dem Display -- °C angezeigt wird, gibt dies an, dass die natürliche Luft verwendet wird. Diese Temperatureinstellung kann nur angezeigt und ausgewählt werden, wenn die Funktion „Timer“ aktiviert ist und anschließend die Taste „Temperatur“ gedrückt wird.

Anzeige	Funktion
<b>Desinfizieren</b>	Wenn diese Anzeige leuchtet, desinfiziert und sterilisiert das UV-Licht die Kleidung.
<b>Reinigen</b>	Wenn diese Anzeige blinkt, ist dies eine Erinnerung daran, den Filter zu reinigen.
<b>Öffnen</b>	Diese Anzeige gibt an, dass die Tür geschlossen werden muss. Durch erneutes Drücken der Taste „Start“ wird der Betrieb
<b>Desodorieren</b>	Wählen Sie eine beliebige Temperatur aus und stellen Sie eine Trocknungszeit von 30 Minuten oder weniger ein. Die Desodorierung wird dann auf die Kleidung angewendet, was durch diese Anzeige angezeigt wird.

# Allgemeine Fehlerbehebung

Wenn der Trockner nicht richtig funktioniert, ziehen Sie bitte das Stromkabel aus der Steckdose, bevor Sie den Fehler prüfen. In den folgenden Fällen liegt manchmal keine Fehlfunktion vor. Bitte überprüfen Sie dies vor der Reparatur noch einmal. Wenn es sich um eine Fehlfunktion handelt, wenden Sie sich bitte an unseren Kundendienst, indem Sie unsere landesweite Kundendienst-Hotline anrufen. Versuchen Sie nicht, das Gerät selbst zu reparieren.

Abnormales Phänomen	Abnormale Ursache	Lösungen
Trockner startet nicht	<ul style="list-style-type: none"> <li>• Prüfen Sie, ob ein Stromausfall vorliegt oder ein Schutzschalter ausgelöst wurde.</li> <li>• Stellen Sie sicher, dass der Anschluss fest sitzt.</li> <li>• Prüfen Sie, ob die Trockenladung die Kapazität des Trockners überschreitet.</li> <li>• Überprüfen Sie, ob der Temperaturregler nicht abgetrennt ist.</li> </ul>	<ul style="list-style-type: none"> <li>• Verwenden Sie den Trockner nach der Wiederherstellung der Stromversorgung weiter.</li> <li>• Prüfen Sie den Anschluss, um sicherzustellen, dass er sicher befestigt ist.</li> <li>• Die Kleidung muss vor dem Einlegen richtig ausgedrückt werden, und das Trockengewicht (Gewicht der nassen Kleidung) darf 5,0 kg nicht überschreiten.</li> <li>• Lassen Sie den Temperaturregler von einem Wartungstechniker ersetzen.</li> </ul>
Trockner heizt von außen auf oder riecht heiß	<ul style="list-style-type: none"> <li>• Der Filter des Trockners ist mit Fusseln verstopft.</li> <li>• Der Abluftauslass oder der Abluftkanal ist verstopft.</li> </ul>	<ul style="list-style-type: none"> <li>• Reinigen Sie den Filter vor und nach jedem Gebrauch von Fusseln. Beseitigen Sie alle Verstopfungen.</li> </ul>
Die Wäsche trocknet nur schwer	<ul style="list-style-type: none"> <li>• Zuviel Wäsche in der Maschine</li> <li>• Der Filter ist verstopft, wodurch der Luftstrom beeinträchtigt wird</li> <li>• Zuviel Wäsche, was Verwicklungen verursacht</li> <li>• Die Maschine ist an einem engen, schlecht belüfteten Ort installiert.</li> </ul>	<ul style="list-style-type: none"> <li>• Trocknen Sie die Kleidung in mehreren Chargen.</li> <li>• Reinigen Sie die Filter für die Zu- und Abluft regelmäßig.</li> <li>• Schütteln Sie die Kleidung aus und trocknen Sie sie erneut.</li> <li>• Stellen Sie die Maschine um.</li> </ul>
Zu viele Falten in der Kleidung	<ul style="list-style-type: none"> <li>• Zuviel Wäsche in der Maschine</li> <li>• Die Kleidung wurde nicht sofort nach dem Durchlaufen des Programms entfernt</li> <li>• Die Kleidung wurde nicht richtig sortiert</li> <li>• Die Temperatur wurde zu hoch eingestellt</li> </ul>	<ul style="list-style-type: none"> <li>• Überfüllen Sie den Trockner nicht mit Kleidung.</li> <li>• Entfernen Sie die Kleidung sofort nach Beendigung des Programms.</li> <li>• Sortieren Sie die Kleidung vor dem Trocknen.</li> <li>• Befolgen Sie die Anweisungen auf den Etiketten der Kleidungsstücke.</li> </ul>
Einlaufen der Kleidung	<ul style="list-style-type: none"> <li>• Übermäßiges Trocknen</li> </ul>	<ul style="list-style-type: none"> <li>• Überfüllen Sie den Trockner nicht mit Kleidung.</li> <li>• Entfernen Sie die Kleidung sofort nach Beendigung des Programms.</li> <li>• Sortieren Sie die Kleidung vor dem Trocknen.</li> <li>• Befolgen Sie die Anweisungen auf den Etiketten der Kleidungsstücke.</li> </ul>
Kleidung hat Fusselbällchen	<ul style="list-style-type: none"> <li>• Flusenbällchen aus synthetischen Fasern und knitterfreie Fasern sind normal, da sie durch normale Reibung verursacht werden.</li> </ul>	<ul style="list-style-type: none"> <li>• Verwenden Sie Weichspüler, um die Fasern zu glätten. Wenn Sie Kleidung bügeln, sprühen Sie Stärke auf Kragen und Manschetten. Alternativ können Sie das Kleidungsstück auch auf links drehen, um die Reibung zu verringern.</li> </ul>
Die Maschine lässt sich nach längerem Betrieb nicht mehr starten.	<ul style="list-style-type: none"> <li>• Die Trommel im Inneren der Maschine wird nach längerem Betrieb durch den Überhitzungsschutz abgeschaltet.</li> </ul>	<ul style="list-style-type: none"> <li>• Die Maschine wird automatisch zurückgesetzt und nimmt nach über 30 Minuten des automatischen Schutzes den normalen Betrieb wieder auf.</li> </ul>

# Fehleralarm handhaben

Fehleranzeige	Fehlerursache	Fehlerphänomene	Summeralarm	Fehlerbehebung
Alarm bei offener Tür	Die Tür wurde nach dem Programmstart geöffnet.	Die Kontrollleuchte „Tür offen“ blinkt.	Mit Summeralarm.	Schließen Sie die Tür, um den Fehler zu lösen.
Kommunikationsfehler	Schaltkreis- oder Steckverbindungsfehler.	Die Kontrollleuchte E1 flackert.	Mit Summeralarm.	Überprüfen Sie den Stecker.
Fehlfunktion des Temperatursensors	Schaltkreisfehler.	Die Kontrollleuchte E2 flackert.	Mit Summeralarm.	Ersetzen Sie den Temperatursensor.

# Produktspezifikationen

Spezifikationen Modell	Außenabmessungen	Produktgewicht	Nenntrocknungskapazität	Nennleistungsaufnahme	Nennspannung/-frequenz
A	480 x 400 x 560 mm	14,5 kg	4,0 kg	800 W	220 V/50 Hz

# Packliste

Modell	Gesamte Maschine	Manuell	Luftauslassrohr
B	1 Einheit	1 stück	1 stück