

Assembly | Asambllea | Assemblage

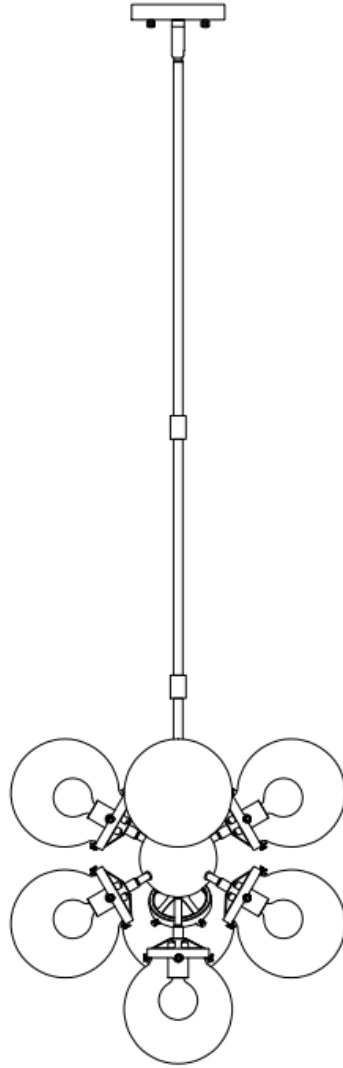

Assembly | Asamblea | Assemblage

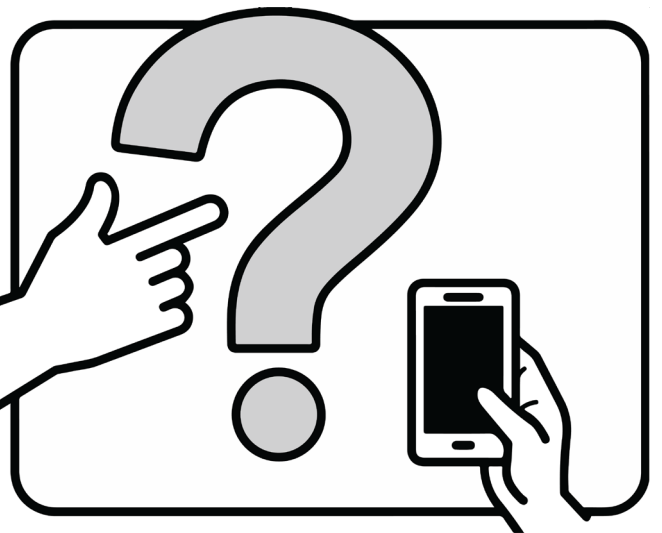
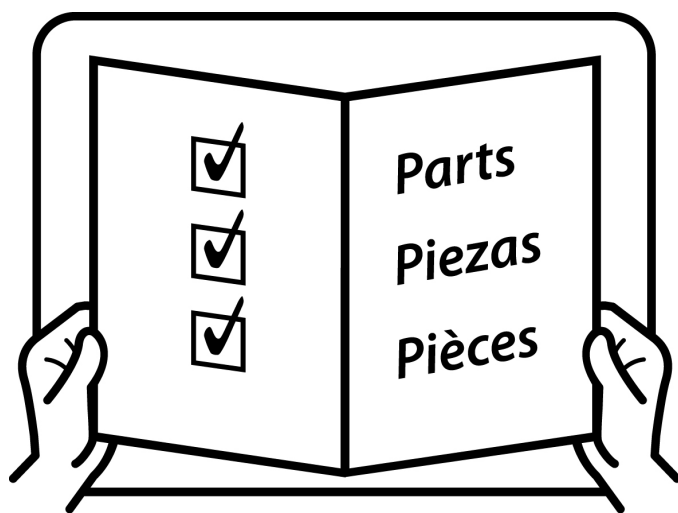
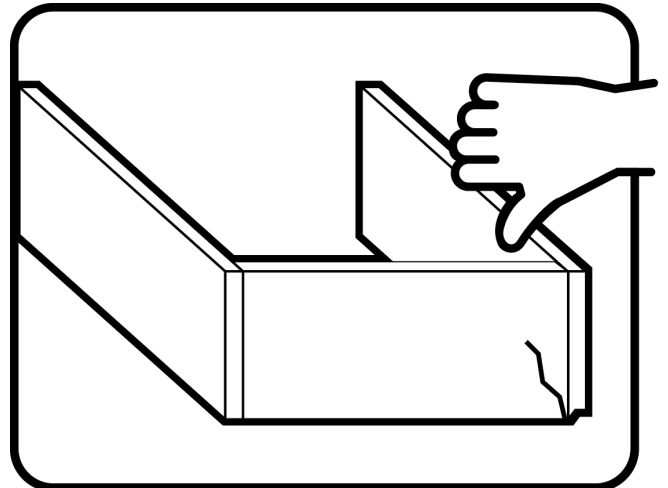
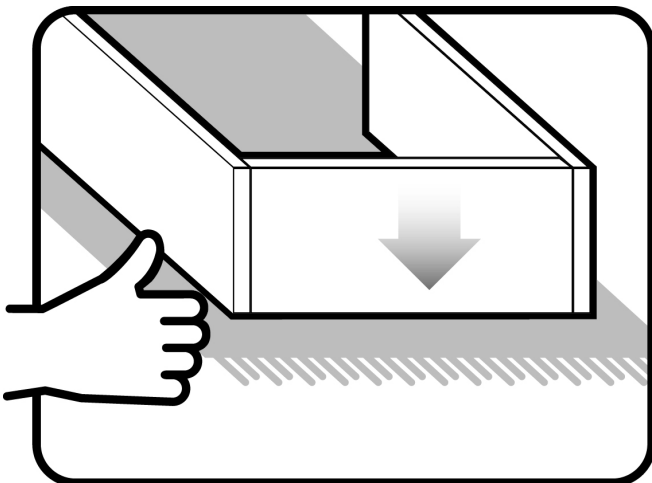
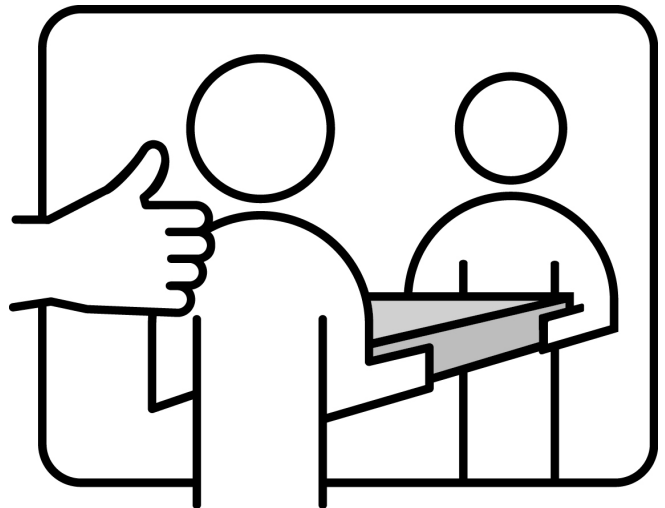
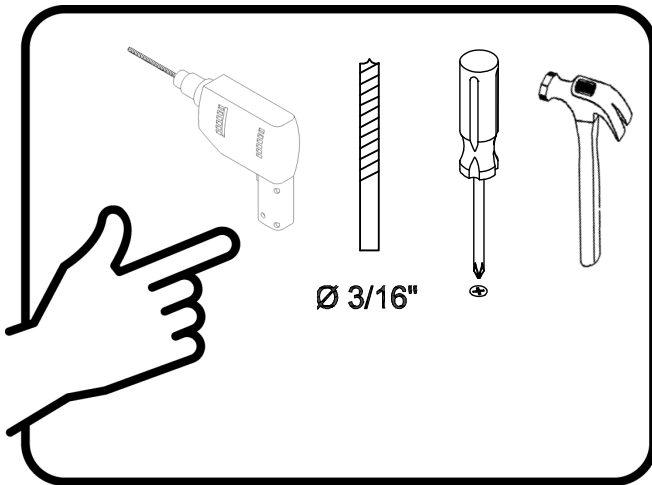

Assembly | Asamblea | Assemblage

Techniques | Técnicas | Techniques

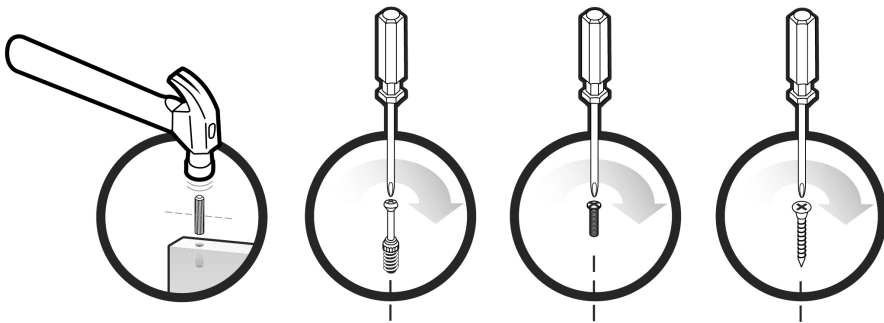

Care | Cuidado | Entretien











Safety | Seguridad | Sécurité

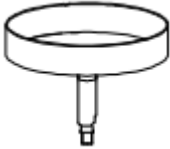

Note! | ¡Nota! | Remarque!

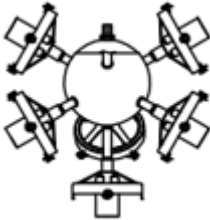

Assembly | Asambla | Assemblage

<p>A x2</p>  <p>Finial Finial Fleuron</p>	<p>B x1</p>  <p>Canopy Pabellón Canopée</p>	<p>C x2</p>  <p>Screw attached to mounting strap Tornillo unido a la correa de montaje Vis fixée à la sangle de montage H25mm</p>	<p>D x1</p>  <p>Grounding screw for mounting strap Tornillo de tierra para la correa de montaje Vis de mise à la terre pour la sangle de montage</p> <p>**Note: will be attached to mounting strap** **Nota: se adjuntará a la correa de montaje** **Note: sera attaché à la sangle de montage**</p>
<p>E x1</p>  <p>Mounting strap Correa de montaje Sangle de montage</p>	<p>F x2</p>  <p>Screw Tornillo Vis H25mm</p>	<p>G x1</p>  <p>Not included No incluido Non inclus</p> <p>electrical box caja electrica Boîte électrique</p>	<p>H x1</p>  <p>Tube Tubo Tube</p>
<p>I x1</p>  <p>Lamp body cuerpo de la lámpara corps de lampe</p>	<p>J x28</p>  <p>Screws Empulgueras des vis</p>	<p>K x7</p>  <p>Glass shade Pantalla de vidrio Abat-jour en verre</p>	

Assembly | Asambllea | Assemblage

English

Note! Installation by a certified electrician is recommended.

- Find your main fuse or breaker box in your home.
- Turn off and/or unscrew all fuses.
- Turn off all circuit breaker switches that control power to the room in which you are working.
- Turn any wall switches off. If any pull chains or switches are on the fixture, turn off.

Note! Do not damage any wire insulation during installation.

Note! Ensure no rough or sharp edges are in contact with any wires.

Mounting Instructions:

1. Confirm power is off.
2. Thread screws (C) into the mounting strap (E).
3. Attach the mounting strap (E) to an electrical box with screws (C).

Make the wire connections:

1. Confirm power is off.
2. Connect the electrical box black wire to the black fixture wire.
3. Connect the electrical box white wire to the white fixture wire.
4. Attach green/yellow grounding wire to the mounting strap with grounding screw (D).

Attach the lamp:

1. Pass the wires through the tube (H) and screw the tube (H) to the lamp body (J).
2. Pass the wires through the canopy (B) and screw the canopy (B) to the tube (H).
3. Align the holes in the canopy (B) with the 2 screws of the mounting strap (E).
4. Secure the canopy (B) to the mounting strap (E) with finials (A).
5. Secure glass shades (K) to lamp body with the screws (J). Be careful not to overtighten screws.

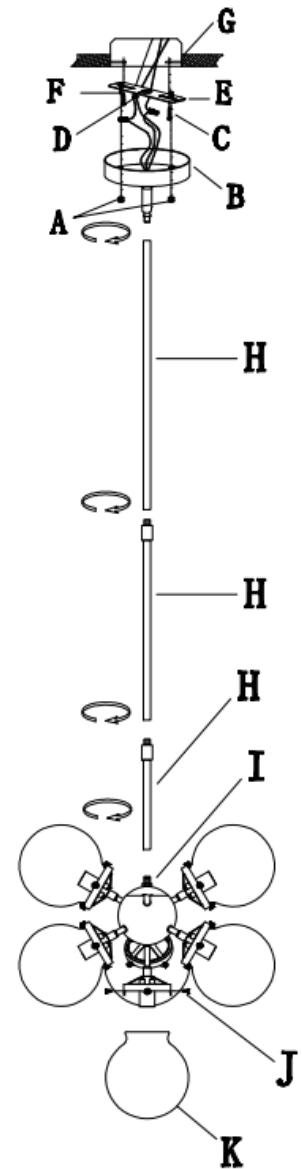

Assembly | Asambla | Assemblage

Español

¡Nota! Se recomienda la instalación por un electricista certificado.

- Encuentre su fusible principal o caja de interruptores en su hogar.
- Apague y / o desenrosque todos los fusibles.
- Apague todos los interruptores de circuito que controle el poder de la habitación en la que está trabajando.
- Apague cualquier interruptor de pared. Si hay cadenas o interruptores de tracción están en el aparato, apaguen.

¡Nota! No dañe ningún aislamiento del cable durante la instalación.

¡Nota! Asegúrese de que ningún borde áspero o afilado esté en contacto con cables

Instrucciones de montaje:

1. Confirme que la energía está apagada.
2. Enrosque los tornillos (C) en la correa de montaje (E).
3. Fije la correa de montaje (E) a una caja eléctrica con tornillos (C).

Haga las conexiones de los cables:

1. Confirme que la energía está apagada.
2. Conecte el cable negro de la caja eléctrica al cable negro del dispositivo.
3. Conecte el cable blanco de la caja eléctrica al cable blanco del dispositivo.
4. Conecte el cable de tierra verde / amarillo a la correa de montaje con tornillo de puesta a tierra (D).

Adjunte la lámpara:

1. Pase los cables a través del tubo (H) y atornille el tubo (H) al cuerpo de la lámpara (J).
2. Pase los cables a través de la cubierta (B) y atornille la cubierta (B) al tubo (H).
3. Alinee los agujeros en la cubierta (B) con los 2 tornillos de la correa de montaje (E).
4. Asegure el dosel (B) a la correa de montaje (E) con los remates (A).
5. Asegure las pantallas de vidrio (K) al cuerpo de la lámpara con los tornillos (J). Tenga cuidado de no apretar demasiado los tornillos.

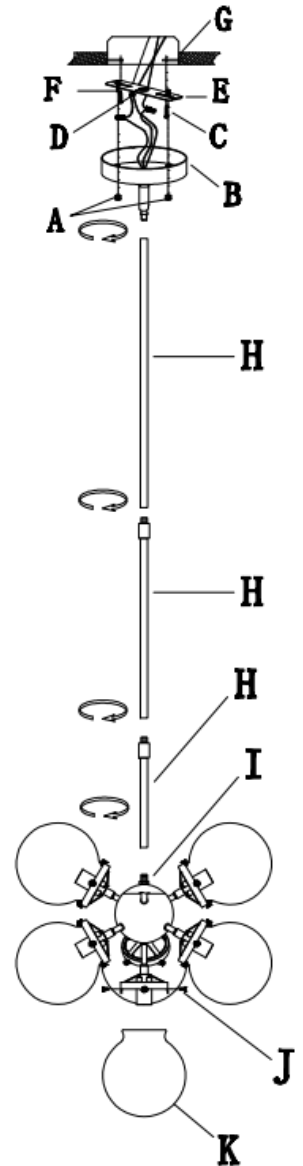

Assembly | Asambla | Assemblage

Français

Remarque! L'installation par un électricien certifié est recommandée.

- Trouvez votre boîte à fusibles ou à disjoncteurs principale chez vous.
- Éteignez et / ou dévissez tous les fusibles.
- Éteignez tous les interrupteurs de disjoncteur qui contrôler le pouvoir de la pièce dans laquelle vous travaillez.
- Éteignez tous les interrupteurs muraux. Si des chaînes ou des interrupteurs à tirer sont sur le luminaire, éteignez.

Remarque! Ne pas endommager les fils isolants lors de l'installation.

Remarque! Assurez-vous qu'aucun bord rugueux ou tranchant n'est en contact avec fils.

Instructions de montage:

1. Confirmez que l'alimentation est éteinte.
2. Vissez les vis (C) dans la sangle de montage (E).
3. Fixez la sangle de montage (E) à un boîtier électrique avec des vis (C).

Faites les connexions filaires:

1. Confirmez que l'alimentation est éteinte.
2. Connectez le fil noir du boîtier électrique au fil noir de l'appareil.
3. Connectez le fil blanc du boîtier électrique au fil blanc du luminaire.
4. Fixez le fil de terre vert / jaune à la sangle de montage avec vis de mise à la terre (D).

Fixez la lampe:

1. Passez les fils à travers le tube (H) et vissez le tube (H) au corps de la lampe (J).
2. Faites passer les fils à travers le baldaquin (B) et vissez le baldaquin (B) au tube (H).
3. Alignez les trous du pavillon (B) avec les 2 vis de la bride de fixation (E).
4. Fixez le baldaquin (B) à la sangle de montage (E) avec les embouts (A).
5. Fixez les stores en verre (K) au corps de la lampe avec les vis (J). Veillez à ne pas trop serrer les vis.

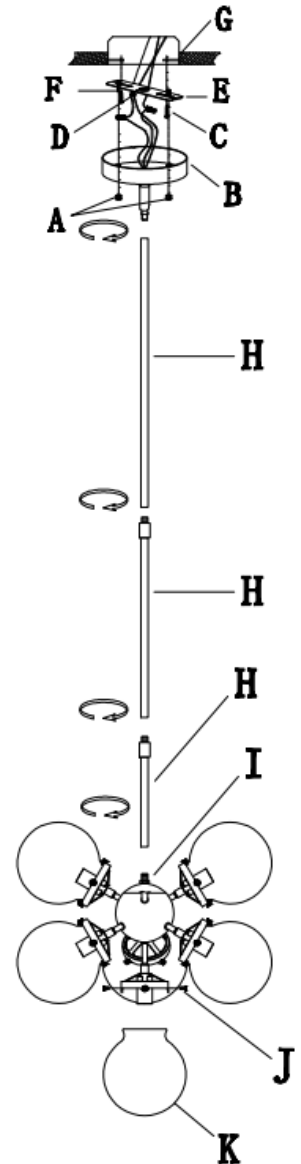

Assembly | Asamblea | Assemblage

Please immediately examine this product carefully. Any request for missing or damaged parts replacement must be received 90 days following the date you received the product. Requests for replacement parts, if available, will be honored within this time frame. Parts will not be available for items that were received fully assembled. We do not recommend modifying products and we are not responsible for any damages due to product modifications. If damages or missing parts are not reported within 90 days of the date you received the product, we are under no obligation to provide parts or replacement merchandise. For product issues, please contact customer service at 800-633-5096 (toll-free) Mon-Fri 8:30am – 4pm CST. For assembly issues, please contact customer service and ask for technical assistance. Regarding product returns, please contact the retailer from whom you purchased the product.

Please note, for items purchased in a retail store, you will need to contact the retailer for all part needs.

Product purchased at garage sales or discount stores is sold as-is and is not covered by the above policy.

Por favor, examine este producto detenidamente. Cualquier solicitud de reemplazo de piezas faltantes o dañadas debe recibirse 90 días después de la fecha en que recibió el producto. Las solicitudes de piezas de repuesto, si están disponibles, se cumplirán dentro de este marco de tiempo. Las piezas no estarán disponibles para los artículos que se recibieron completamente ensamblados. No recomendamos modificar los productos y no nos hacemos responsables de los daños debidos a modificaciones del producto. Si los daños o las piezas faltantes no se informan dentro de los 90 días a partir de la fecha en que recibió el producto, no estamos obligados a proporcionar piezas o mercancía de reemplazo. Para problemas con el producto, comuníquese con el servicio al cliente al 800-633-5096 (línea gratuita) de lunes a viernes de 8:30 a.m. a 4 p.m. CST. Para problemas de montaje, comuníquese con el servicio al cliente y solicite asistencia técnica. En cuanto a devoluciones de productos, póngase en contacto con el distribuidor al que le compró el producto.

Tenga en cuenta que para los artículos comprados en una tienda minorista, deberá ponerse en contacto con el minorista para todas las necesidades de la pieza.

El producto comprado en las ventas de garage o tiendas de descuento se vende tal cual y no está cubierto por la política anterior.

S'il vous plaît examiner immédiatement ce produit avec soin. Toute demande de remplacement de pièces manquantes ou endommagées doit être reçue dans les 90 jours suivant la date de réception du produit. Les demandes de pièces de rechange, si elles sont disponibles, seront honorées dans ce délai. Les pièces ne seront pas disponibles pour les articles reçus entièrement assemblés. Nous ne recommandons pas de modifier les produits et nous ne sommes pas responsables des dommages causés par les modifications du produit. Si les dommages ou les pièces manquantes ne sont pas signalés dans les 90 jours suivant la date à laquelle vous avez reçu le produit, nous ne sommes pas tenus de fournir des pièces ou des marchandises de remplacement. Pour les problèmes de produits, veuillez contacter le service à la clientèle au 800-633-5096 (sans frais) du lundi au vendredi de 8h30 à 16h00, heure du Pacifique. Pour les problèmes d'assemblage, veuillez contacter le service clientèle et demander une assistance technique. En ce qui concerne les retours de produits, veuillez contacter le revendeur auprès duquel vous avez acheté le produit.

S'il vous plaît noter, pour les articles achetés dans un magasin de détail, vous devrez contacter le détaillant pour tous les besoins en pièces.

Les produits achetés dans les ventes de garage ou dans les magasins discount sont vendus tels quels et ne sont pas couverts par la politique cidessus.