

# Bedienungsanleitung

Spiegelleuchte LED

---

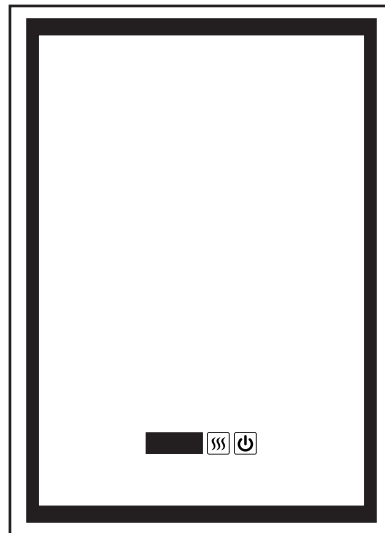

# Katalog

<b>Installationsschritte</b> .....	0
<b>Deutsch</b> .....	1-4
1. Produktspezifikationen.....	1
2. Tastenanleitung.....	1
3. Erklärung Symbole.....	2
4. Sicherheitshinweise.....	3
5. Recycling und Umweltschutz.....	4
6. Kundendienst und Garantie.....	4
<b>English</b> .....	5-8
1. Product Specifications.....	5
2. Button instructions.....	5
3. Explanation of Symbols.....	6
4. Safety instructions.....	7
5. Recycling and environmental protection.....	8
6. Customer Service and Warranty.....	8
<b>Français</b> .....	9-12
1. Spécifications du produit.....	9
2. Instructions pour les boutons .....	9
3. Explication des symboles .....	10
4. Consignes de sécurité.....	11
5. Recyclage et protection de l'environnement .....	12
6. Service après-vente et garantie.....	12
<b>Español</b> .....	13-16
1. Especificaciones del product .....	13
2. Instrucciones del botón.....	13
3. Explicación de los símbolos.....	14
4. Instrucciones de seguridad .....	15
5. Reciclado y protección del medio ambiente .....	16
6. Servicio de atención al cliente y garantía .....	16
<b>Italia</b> .....	17-20
1. Specifiche del prodotto .....	17
2. Istruzioni sui pulsanti .....	17
3. Spiegazione dei simboli .....	18
4. Istruzioni di sicurezza.....	19
5. Riciclaggio e tutela dell'ambiente .....	20
6. Servizio clienti e garanzia .....	20
<b>Polski</b> .....	21-24
1. Specyfikacja produktu .....	21
2. Instrukcje dotyczące przycisków .....	21
3. Symbole objaśniające .....	22
4. Instrukcje bezpieczeństwa .....	23
5. Recykling i ochrona środowiska .....	24
6. Obsługa klienta i gwarancja .....	24
<b>Nederlan</b> .....	25-28
1. Productkenmerken .....	25
2. Knop instructies .....	25
3. Uitleg van symbolen .....	26
4. veiligheidsinstructie .....	27
5. Recycling en milieubescherming .....	28
6. Klantenservice en garantie .....	28

# Installationsschritte

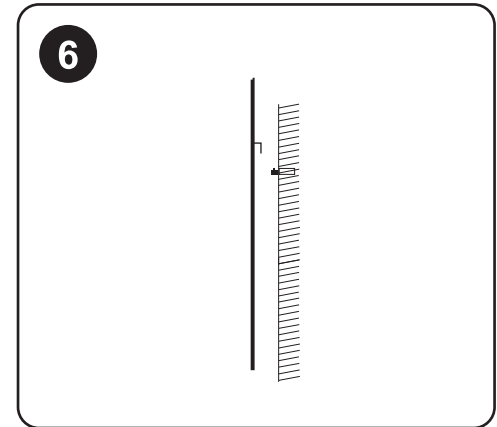
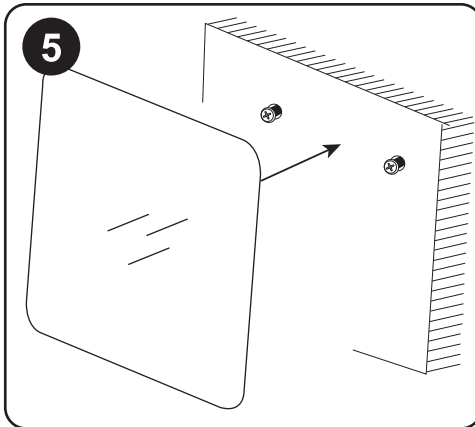
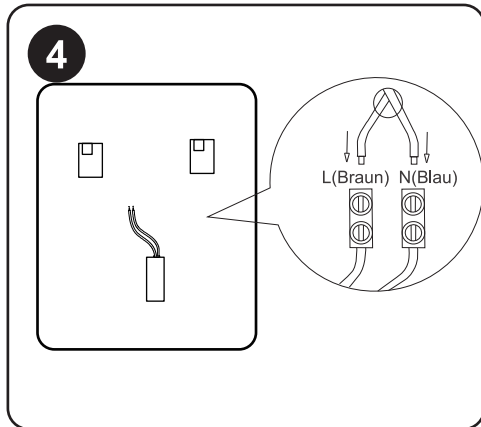
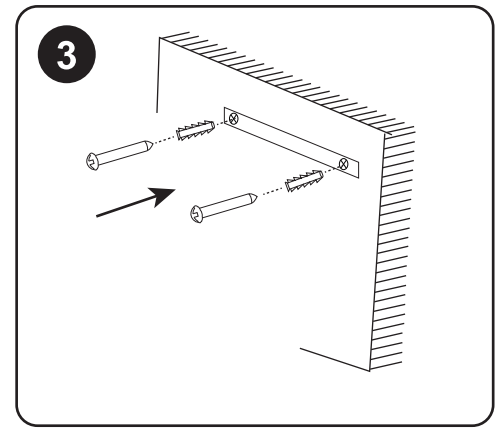
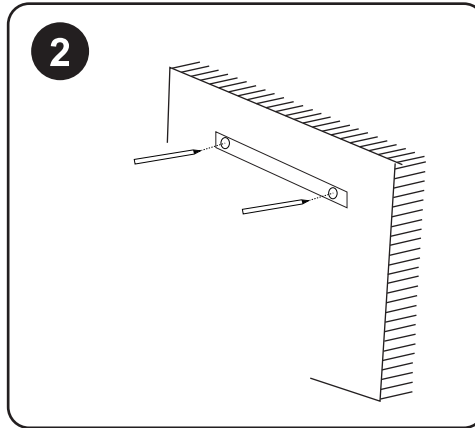
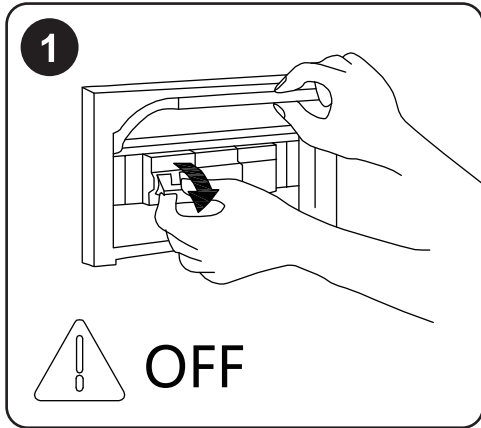

# Produktspezifikationen



Design	Modern
Besonderheit	Dimmbar
Spiegelform	Eckig
Funktion	Entnebelung
Installation	An der Wand montiert
Glasdicke	5mm
Helle Farbe	Warmes /natürliches /kaltes Licht
Berührungssensor	Ja
Eingabefrequenz	50/60Hz
Zertifikate	CE, ROHS
Eingangsspannung	230V AC
Material	Metall+Glas
Farbe	Silber
Farbtemperatur	3000K-6500K
Wasserdicht	IP44
Leistung	22W
Lebensdauer	25000H
Farbwiedergabeindex	CRI>80
Garantie	2 Jahre

# Tastenanleitung

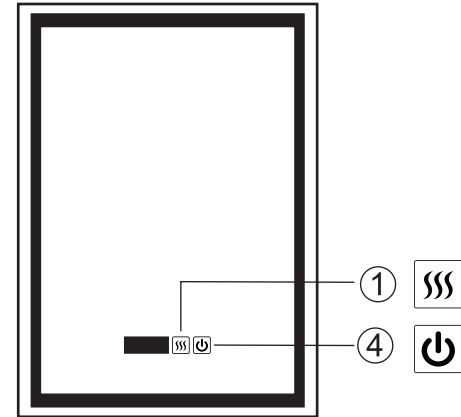

## 1.Licht an/Licht aus

Nachdem Sie den Strom eingeschaltet haben, drücken Sie die „Power“-Taste und das Licht schaltet sich ein.Nach 4-maligem Drücken werden das Licht ausschaltet.  
Nach 4-maligem Drücken erlischt das Licht

## 2.Dimmbar Funktion

Halten Sie die Taste „Power“ lang gedrückt, um die Helligkeit von niedrig auf hoch einzustellen. Lassen Sie die Taste los und halten lang Sie sie erneut gedrückt, um die Helligkeit von niedrig auf hoch einzustellen.

## 3.CCT-Funktion

Nachdem Sie die „Power“-Taste kurz gedrückt haben, drücken Sie sie erneut und das Licht wird in warmes Licht umgewandelt. Wenn Sie sie ein zweites Mal drücken, wird es in neutrales Licht umgewandelt. Drücken Sie das Licht ein drittes Mal und es verwandelt sich in kaltes Licht. EIN--3000K-4000K-6500K-AUS, Endlosschleife.

## 4.Vernebelung-Funktion

**(Für den LED-Spiegel mit Antischlagfunktion)**

Schalten Sie die Spiegelbeleuchtung ein und drücken Sie die Entfogging-Taste, um die Antischlagfunktion einzuschalten. Der Spiegel kann beschlagfrei werden.









### Digital-Uhr

1. Drücken Sie lange auf die Entfoggig-Taste und lassen Sie Ihre Hand los, wenn die Uhr blinkt.
  2. Drücken oder halten Sie die Entfoggig-Taste ein oder mehrere Male, um die Stunde einzustellen.  
Drücken Sie kurz auf die Entfoggig-Taste, um die Uhr herunterzustellen; drücken Sie lange auf die Entfoggig-Taste, um die Uhr hochzustellen.
  3. Nachdem Sie die Uhr eingestellt haben, drücken Sie kurz auf die "Power"-Taste, um mit der Einstellung der Minuten zu beginnen.  
Halten Sie die Entfoggig-Taste gedrückt, um die Minuten zu erhöhen; halten Sie die Entnebelungstaste gedrückt, um die Minuten zu verringern.
  4. Nachdem Sie die Stunden und Minuten bestätigt haben, halten Sie die Ein-/Ausschalt-taste gedrückt, um zu speichern.
- Die Digitaluhr besitzt eine 24-Stunden-Anzeige.
  - Wenn die Digitaluhr unabhängig von der Beleuchtung durchgängig sichtbar sein soll (optional), sorgen Sie dafür, dass die Uhr durchgehend mit Strom versorgt wird und nicht durch z. B. einen Lichtschalter unterbrochen werden kann. Denn dann würde die Anzeige ausgehen, aber dank der Memory Funktion weiterlaufen.  
Bitte beachten Sie: Der Spiegel muss zum Wechsel der Batterie von der Wand genommen werden.

## Erklärung Symbole

	Allgemeines Warnsymbol - Seien Sie aufmerksam und beachten Sie geläufige Gefahren. Dieses Warnsymbol wird in Verbindung mit anderen Zeichen oder Symbolen dargestellt. Bei Nichtbeachtung kann es zu Verletzungen oder Schäden am Produkt kommen.
	Achtung, gefährliche Spannung. Stromschlaggefahr! Nie versuchen, das Produkt selbst zu reparieren. Lassen Sie das Produkt nur von einem Fachmann warten.
	Nur für die Verwendung in Innenräumen geeignet.
	CE ist die Abkürzung für Conformité Européenne und bedeutet „Entspricht den EU-Richtlinien“. Mit der CE-Kennzeichnung bestätigt der Hersteller, dass dieses Produkt die geltenden europäischen Richtlinien erfüllt.
	Vorsicht! Nicht die Leuchte oder den Lampenschirm berühren, da diese sehr heiß werden.
	Dimmbar per Fernbedienung Dieses Produkt ist mittels Fernbedienung dimmbar.
	Dieses Produkt ist nicht über einen Schalter dimmbar.
	Durch einen Fachmann austauschbare Lichtquelle(nurLED).
	Durch einen Fachmann austauschbares Betriebsgerät.
	Durch einen Endverbraucher austauschbare Lichtquelle.
	Durch einen Endverbraucher austauschbare Lichtquelle(nurLED).
	Durch einen Endverbraucher austauschbares Betriebsgerät.
	Schutzgrad der Leuchte gegen äußere Einflüsse.

	Das UKCA wird als Ersatz für die CE-Kennzeichnungsanforderungen für Produkte verwendet, die in Großbritannien in den Verkehr gebracht werden.
	Diese Leuchte muss mit dem Schutzleiter (grün-gelbe Ader) an der Schutzleiterklemme angeschlossen werden.
	Leuchte ist doppelt isoliert und darf nicht an einen Schutzleiter angeschlossen werden.
	Niedervolt, Kleinspannungen.
	Wechselspannung.
<b>Hz</b>	Frequenz (Hertz).
<b>V</b>	Spannung in Vol.
<b>W</b>	Leistung in Watt.
	Mindestabstand zur angestrahlten Fläche in m.
	Jede zersprungene Schutzabdeckung ist zu ersetzen!
	Leuchten, die nur für „self-shielded“ Halogenleuchten ausgelegt sind.
	(montiert auf Oberflächen)
	(eingebaut): Nicht zur direkten Montage auf normal entflammaren Oberflächen geeignet.
	Leuchten zum Einbau oder Abdecken mit thermischen Isolierungen nicht geeignet.

# Sicherheitshinweise

## Sicherheitshinweise

1. Die INSTALLATION sollte von einem qualifizierten/registrierten Elektriker durchgeführt werden. Versuchen Sie NICHT, es selbst zu installieren übernimmt keine Haftung für Schäden, die während der Installation entstehen.
2. Gemäß den IEEE-Vorschriften ist dieses Produkt für Zone 2 und Außenzonen geeignet, nicht für Zone 0 oder Zone 1. Dies ist auch nicht für den Einbau in Saunen, Dampfbädern oder Duschkabinen geeignet.
3. Dieses Produkt ist nur für die Festinstallation geeignet, bitte stecken Sie die Steckdosenleiste nicht ein.
4. Bitte stellen Sie sicher, dass die Stromversorgung während der Installation und Wartung unterbrochen bleibt. Es wird empfohlen, die herauszuziehen Vor der Installation eine Sicherung vornehmen oder den Leistungsschalter ausschalten, um die notwendigen Stromkreise zu trennen.
5. Der LED-Spiegel verfügt über einen dreipoligen Stecker, die Stromkabel müssen an das Erdungskabel angeschlossen werden.
6. Legen Sie während des Betriebs KEINE harten und scharfen Materialien direkt auf die Spiegeloberfläche, da es sonst zu Verletzungen kommen kann Stromaustritt und sogar Unfall mit Personenschaden.
7. Vergessen Sie niemals, an Sturmtagen die Stromversorgung auszuschalten, da sonst elektrische Komponenten des Produkts beschädigt werden könnten beschädigt.
8. Schalten Sie die Stromversorgung während des normalen Betriebs NICHT direkt aus, da sonst elektrische Elemente des Produkts beschädigt werden können leicht beschädigt werden.
9. Bitte schalten Sie die Stromversorgung aus, wenn das Produkt längere Zeit nicht verwendet wird.
10. Entfernen Sie die Schutzfolie oder den Eckenschutz NICHT, bevor der Spiegel vollständig installiert ist.
11. Bitte bewahren Sie dieses Handbuch zum späteren Nachschlagen auf.

## Reinigung

1. Wenn der Spiegel gereinigt werden muss, schalten Sie bitte zuerst den Strom aus.
2. Verwenden Sie beim Reinigen KEINE Scheuermittel oder Lösungsmittel.
3. Lassen Sie KEIN Wasser in den Spiegel eindringen und tauchen Sie den Spiegel nicht in Wasser.
4. Wischen Sie verschüttetes Wasser so schnell wie möglich mit einem weichen, feuchten Tuch ab.

# Recycling und Umweltschutz



## Hinweise zur Batterieentsorgung

Entsorgen Sie das Produkt am Ende seiner Lebensdauer gemäß den geltenden gesetzlichen Bestimmungen.

Defekte oder verbrauchte Batterien müssen gemäß der Richtlinie 2006/66/EG recycelt werden. Geben Sie Akkus und/oder das Produkt bei den dafür vorgesehenen Sammeleinrichtungen ab.

## Hinweis

Batterien dürfen nicht im Hausmüll entsorgt werden, da sie giftige Schwermetalle enthalten und einer Sondermüllbehandlung unterliegen. Die chemischen Symbole der Schwermetalle lauten wie folgt: Cd = Cadmium, Hg = Quecksilber, Pb = Blei. Geben Sie deshalb verbrauchte Batterien bei einer kommunalen Sammelstelle ab.

## Hinweise zum Umweltschutz

---



**(Anwendbar in der Europäischen Union und anderen europäischen Staaten mit Systemen zur getrennten Sammlung von Wertstoffen)**

Altgeräte dürfen nicht im Hausmüll entsorgt werden!

Sollte die Leuchte einmal nicht mehr benutzt werden können, ist jeder Verbraucher gesetzlich verpflichtet, Altgeräte getrennt vom Hausmüll, z. B. bei einer Sammelstelle in seiner Gemeinde/seinem Stadtteil, abzugeben.

Damit wird gewährleistet, dass Altgeräte fachgerecht verwertet werden und negative Auswirkungen auf die Umwelt vermieden werden. Elektrogeräte sind daher mit dem hier abgebildeten Symbol gekennzeichnet. Die Leuchtmittel sind nicht austauschbar. Sollte das Leuchtmittel am Ende seiner Lebensdauer ausfallen, muss die gesamte Leuchte ersetzt werden.

# Kundendienst und Garantie

## Kundendienst

Die Kundendienstleistungen für Lampen umfassen normalerweise folgendes:

1. **Garantie:** Während einer bestimmten Garantiezeit werden kostenlose Reparatur- oder Ersatzleistungen für defekte oder beschädigte Produkte aufgrund von Qualitätsproblemen angeboten.
2. **Reparatur:** Außerhalb der Garantiezeit oder des Garantiebereichs können kostenpflichtige Reparaturdienste angeboten werden.
3. **Austausch:** Bei unreparierbaren Fehlern oder Alterung können Austauschdienste angeboten werden.
4. **Rückruf:** Im Fall von Sicherheitsrisiken oder großen Qualitätsproblemen kann der Hersteller das betroffene Produkt zurückrufen und kostenlose Reparatur- oder Ersatzleistungen anbieten.

Es ist zu beachten, dass die Kundendienstleistungen verschiedener Marken oder Hersteller variieren können. Beim Kauf von Lampen wird empfohlen, auf die Richtlinien für Kundendienstleistungen zu achten und Kaufbelege sowie relevante Unterlagen aufzubewahren, um bei Bedarf eine rechtzeitige Wartung und Pflege zu gewährleisten.

## Garantie erklärung

- Wenn nicht anders angegeben, gibt es die gesetzliche Gewährleistung von 2 Jahren. Die Inanspruchnahme der gesetzlichen Mangelgewährleistungsrechte des Käufers ist kostenlos.
- Auf jede Leuchte, deren Verpackung mit dem 2-Jahre-Garantie-Siegel gekennzeichnet ist, gilt eine kostenlose Herstellergarantie von 2 Jahren, sowohl für die Leuchte als auch für die Leuchtmittel, sofern die Leuchtmittel nicht austauschbar sind und fest mit der Leuchte verbunden sind.

## Product specifications



Design	Modern
Feature	Dimmable
Mirror Shape	Rectangular
Function	Anti-fog
Installation	Wallmounted
Glass Thickness	5mm
Light Color	Warm light/natural light/cold light
TouchSensor	Yes
InputFrequency	50/60Hz
Certificates	CE,ROHS
InputVoltage	230V AC
Material	Metal+Glass
Color	Silver
Color temperature	3000K-6500K
Waterproof	IP44
Power	22W
Lifetime	25000H
Color rendering index	CRI>80
Warranty	2 Years

## Button instructions

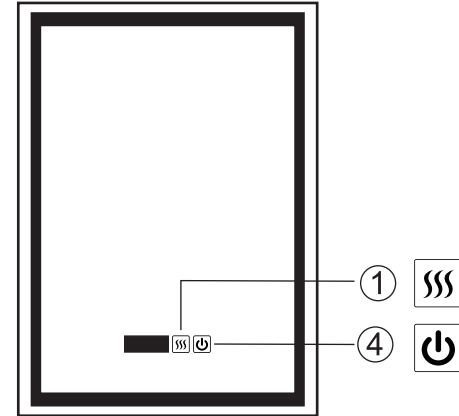

### 1. Light on/light off

After turning on the power, press the “Power” button and the light will turn on.  
After pressing 4 times, the light goes out.

### 2. Dimming function

Press and hold the button to adjust the brightness from low to high.

Release and hold the button again to adjust the brightness from low to high

### 3. CCT function

After briefly pressing the “Power” button, press it again and the light will be converted to warm light. If you press it a second time, it will be converted into neutral light. Press the light a third time and it turns into cold light.

ON--3000K-4000K-6500K-OFF cycle successively.

### 4. Fog-free instructions

**(For the LED mirror with anti-fog function)**

Turn on, press , the mirror can be defogging.



### Digital-Time

1. long press the defogging button, release your hand when the clock is blinking.
2. Press or hold down the defogging button one or more times to set the hour.  
Short press the defogging button to reduce the clock down; long press the defogging button to increase the clock up.
3. After setting the clock, press the "Power" button briefly to start setting the minutes.  
Press and hold the defogging button to increase the minutes; press and hold the defogging button to decrease the minutes.
4. After confirming the hours and minutes, press and hold the on/off button to save.











•The digital clock has a 24-hour display.

• If you want the digital clock to be continuously visible regardless of the lighting (optional), make sure that the clock is continuously supplied with power and cannot be interrupted by a light switch, for example. Because then the display would go out but continue to run thanks to the memory function.  
Please note: The mirror must be removed from the wall to change the battery.

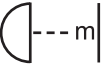
## Explanation Symbols

	General warning symbol They're common dangers. This warning symbol is connected to with other characters or symbols. Failure to observe may result in injury or damage to the product.
	Attention, dangerous voltage. Electric shock hazard! Never attempt to repair the product yourself. Only have the product serviced by a professional.
	Suitable for indoor use only.
	CE is the abbreviation for Conformité Européenne and means "Complies with EU directives". With CE marking the manufacturer confirms that this product complies with the applicable European directives.
	Careful! Do not touch the lamp or the lampshade, because they get very hot.
	Dimmable by remote control This product is dimmable by remote control.
	This product is not dimmable via a switch.
	The light source can only be replaced by a professional.
	The control gear can be replaced by a professional.
	The light source can be replaced by an end-user.
	The LED - light source can be replaced by an end-user.
	The control gear can be replaced by an end-user.
	Degree of protection against external influences.

# Safety instructions

	UKCA is used as a replacement for CE marking requirements for products placed on the UK market.
	This lamp must be connected with its protective conductor (green-yellow wire) to the protective earth-terminal.
	This lamp is double isolated and must not be connected to a protective earth-terminal.
	low voltage, safety low voltage.
	AC - alternating current voltage.
<b>Hz</b>	frequency (Hertz).
<b>V</b>	voltage in Volt.
<b>W</b>	power in Watt.
	Minimum distance from the lamp to any lighted object in m.
	Don't use the lamp without the glass and if it's broken it must be replaced!
	Luminaire designed for use with self-shield tungsten halogen lamps only.
	(surface mounted)
	(recessed): Not suitable for direct mounting on the normally flammable surface.
	Not suitable for covering with thermally insulation material.

1. INSTALLATION should be made by a qualified / registered electrician. DO NOT attempt to install it by yourself, as will not be responsible for any damage caused during installation.
2. According to IEEE regulations, this product is suitable for zone 2 and external zone, not zone 0 or zone 1. It is also not suitable for installation in saunas, steam rooms or shower cubicles.
3. This product is only suitable for permanent installation, please do not plug in the power strip.
4. Please make sure to keep the electrical supply off during installation and maintenance. It is recommended to pull out the fuse or switch off the circuit breaker before installation to disconnect the necessary circuits.
5. The LED mirror adopts three-pin plug, power leads must be connected to ground wire.
6. DO NOT put hard and sharp materials directly against the mirror surface during operation, otherwise it may result in current leakage and even personal injury accident.
7. Never forget to turn off the power supply in storm days, otherwise electric components of the product could be damaged.
8. DO NOT switch off the power supply directly during normal operation, otherwise electric elements of the product may be easily damaged.
9. Please turn off the power supply if the product is not used for a long time.
10. DO NOT remove protective film or corner protectors until the mirror is completely installed.
11. PLEASE KEEP THIS MANUAL BOOK FOR FUTURE REFERENCE.

## Cleaning

1. When the mirror has to be cleaned, please switch off the power first.
2. DO NOT use abrasives or solvents when cleaning.
3. DO NOT let water get in the mirror and submerge mirror in water.
4. Wipe off all water spillages as soon as possible via a soft, damp cloth

# Recycling and environmental protection

## Notes on battery disposal

Dispose of the product at the end of its service life in accordance with the applicable legal regulations.

Defective or used batteries must be recycled in accordance with Directive 2006/66/EC. Hand in batteries and/or the product at the designated collection facilities.

### Note

Batteries must not be disposed of in household waste as they contain toxic heavy metals and are subject to special waste treatment. The chemical symbols of the heavy metals are as follows: Cd = cadmium, Hg = mercury, Pb = lead. Therefore, return used batteries to a municipal collection point.

## Notes for environmental protection

---

 (Applicable in the European Union and other European countries with systems for the separate collection of recyclable materials).

Old devices must not be disposed of in household waste!

Should the lamp ever no longer be usable, every consumer is legally obligated to dispose of old devices separately from household waste, e.g. at a collection point in their community/district.

This ensures that old appliances are recycled properly and that negative effects on the environment are avoided. Electrical appliances are therefore marked with the symbol shown here. The illuminants are not replaceable. If the illuminant fails at the end of its service life, the entire luminaire must be replaced.

# Customer Service and Warranty

## Customer service

After-sales services for lamps usually include the following

1. **Warranty:** free repair or replacement services for defective or damaged products due to quality problems are offered during a specified warranty period.
2. **Repair:** Outside the warranty period or warranty area, repair services may be offered at a charge.
3. **Replacement:** in case of unrepairable defects or aging, replacement services may be offered.
4. **Recall:** in case of safety risks or major quality problems, the manufacturer may recall the affected product and offer free repair or replacement services.

It should be noted that after-sales services of different brands or manufacturers may vary. When purchasing lamps, it is recommended that you pay attention to after-sales service policies and retain proof of purchase and relevant documentation to ensure timely service and maintenance when needed.

## Warranty statement

- Unless otherwise stated, there is the statutory warranty of 2 years. The use of the statutory warranty rights of the buyer is free of charge.
- Any luminaire whose packaging is marked with the 2-year warranty seal is covered by a free manufacturer's warranty of 2 years, both for the luminaire and for the illuminants, provided that the illuminants are not replaceable and are permanently connected to the luminaire.

## Spécifications du produit



Conception	Moderne
Une fonction spéciale	Intensité variable
Forme du miroir	Rectangulaire
fonction	Anti-buée
Installation	Mural
Épaisseur du verre	5mm
Couleur vive	Lumière chaude/naturelle/froide
Détecteur tactile	Oui
Fréquence d'entrée	50/60Hz
Certificats	CE,ROHS
Tension d'entrée	230V AC
Matériel	Métal+Verre
Couleur	Argent
Température de couleur	3000K-6500K
Imperméable	IP44
Performance	22W
Durée de vie	25000H
Indice de rendu des couleurs	CRI>80
Garantie	2 Ans

## Instructions pour les boutons

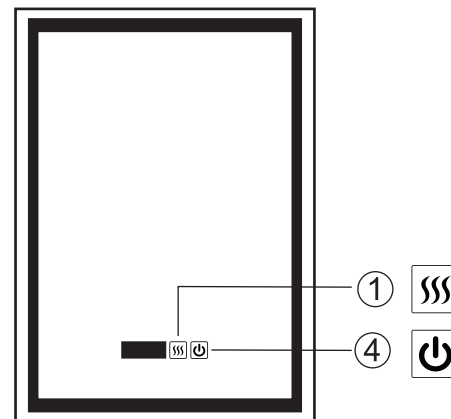

### 1. Lumière allumée/éteinte

Après avoir allumé l'appareil, appuyez sur le bouton « Power » et la lumière s'allumera. Après avoir appuyé 4 fois, la lumière s'éteint

### 2. Fonction de gradation

Appuyez et maintenez le bouton enfoncé pour régler la luminosité de faible à élevée. Relâchez et maintenez à nouveau le bouton pour régler la luminosité de faible à élevée.

### 3. Fonction CCT

Après avoir appuyé brièvement sur le bouton « Power », appuyez à nouveau dessus et la lumière sera convertie en lumière chaude. Si vous appuyez une deuxième fois, elle sera convertie en lumière neutre. Appuyez une troisième fois sur la lumière et elle se transforme en lumière froide.

Cycle ON--3000K-4000K-6500K-OFF successivement.

### 4. Instructions sans buée

(Pour le miroir LED avec fonction anti-buée)

Allumez, appuyez sur, le miroir peut être désembué.



### Horloge numérique

1. Appuyez longuement sur le bouton de désembuage et relâchez votre main lorsque l'horloge clignote.
2. Appuyez une ou plusieurs fois sur le bouton de dégagement pour régler l'heure. Appuyez brièvement sur le bouton de dés enregistrement pour abaisser l'horloge ; appuyez longuement sur le bouton de dés enregistrement pour l'augmenter.
3. Après avoir réglé l'horloge, appuyez brièvement sur le bouton "Power" pour commencer à régler les minutes. Maintenez le bouton de désembuage enfoncé pour augmenter les minutes ; maintenez le bouton de désembuage enfoncé pour diminuer les minutes.











4. Après avoir confirmé les heures et les minutes, maintenez le bouton marche/arrêt enfoncé pour enregistrer.

• L'horloge numérique possède un affichage sur 24 heures.

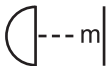
• Si l'horloge numérique doit être visible en permanence indépendamment de l'éclairage (en option), veillez à ce qu'elle soit alimentée en permanence et ne puisse pas être interrompue par un interrupteur de lumière, par exemple. Car dans ce cas, l'affichage L'affichage s'éteindrait, mais continuerait à fonctionner grâce à la fonction de mémoire. Attention : le miroir doit être retiré du mur pour changer la pile.

## Explication des symboles

	Symbole général d'avertissement - Soyez attentif et prenez en compte les dangers courants. Ce symbole d'avertissement est affiché en combinaison avec d'autres signes ou symboles. En cas de non-respect, cela peut entraîner des blessures ou des dommages au produit.
	Attention, tension dangereuse. Danger d'électrocution ! Ne jamais essayer de réparer le produit soi-même. Laissez le produit être entretenu uniquement par un professionnel.
	Convient uniquement pour une utilisation en intérieur.
	CE signifie Conformité Européenne et signifie "Conforme aux directives de l'UE". Avec le marquage CE, le fabricant confirme que ce produit est conforme aux directives européennes applicables.
	Attention ! Ne touchez pas le luminaire ou l'abat-jour, ceux-ci devenant très chauds.
	Ce produit est gradable par télécommande.
	Ce produit n'est pas gradable via un interrupteur.
	Source lumineuse remplaçable professionnelle (LED seulement).
	Unité d'opération qui peut être remplacée par un professionnel.
	Source lumineuse remplaçable par l'utilisateur final.
	La source lumineuse peut être remplacée par l'utilisateur final (LED seulement).
	Équipement d'exploitation interchangeable par l'utilisateur final.
	Degré de protection du luminaire contre les influençestérieures.

	UKCA est utilisé comme substitut aux exigences de marquage CE pour les produits sur le marché britannique.
	Ce luminaire doit être connecté à la borne du conducteur de protection avec le conducteur de protection (fil vert-jaune).
	Le luminaire est doublement isolé et ne doit pas être connecté à un conducteur de protection.
	Basse tension, très basse tension.
	Tension alternative.
	Fréquence (Hertz).
	Tension en volts.
	Puissance en watts.
	Distance minimale par rapport à la zone éclairée en m.
	Toute housse de protection fissurée doit être remplacée!
	Luminaires conçus uniquement pour les ampoules halogènes autobloquées.
	(monté sur des surfaces)
	(intégré): Ne convient pas pour un montage direct sur des surfaces normalement inflammables.
	Luminaires ne convient pas pour l'installation ou le revêtement avec une isolation thermique.

## Consignes de sécurité

1. L'INSTALLATION doit être effectuée par un électricien qualifié/enregistré. N'essayez PAS de l'installer vous-même, vous ne serez pas responsable des dommages causés lors de l'installation.
2. Conformément à la réglementation IEEE, ce produit convient à la zone 2 et aux zones extérieures, et non à la zone 0 ou à la zone 1. Il ne convient pas non plus à une installation dans des saunas, des hammams ou des cabines de douche.
3. Ce produit ne convient qu'à une installation fixe, veuillez ne pas brancher la multiprise.
4. Veuillez vous assurer que l'alimentation électrique est coupée pendant l'installation et la maintenance. Il est recommandé de retirer le fusible ou d'éteindre le disjoncteur avant l'installation pour isoler les circuits nécessaires.
5. Le miroir LED a une prise à trois broches, les câbles d'alimentation doivent être connectés au câble de terre.
6. NE placez PAS de matériaux durs et tranchants directement sur la surface du miroir pendant le fonctionnement, sinon cela pourrait provoquer des blessures, des fuites de courant et même des accidents corporels.
7. N'oubliez jamais de couper l'alimentation les jours de tempête, sinon les composants électriques du produit pourraient être endommagés.
8. NE PAS couper l'alimentation directement pendant le fonctionnement normal, sinon les éléments électriques du produit pourraient être facilement endommagés.
9. Veuillez couper l'alimentation lorsque le produit n'est pas utilisé pendant une longue période.
10. NE retirez PAS le film protecteur ou le protecteur d'angle avant que le miroir ne soit complètement installé.
11. Veuillez conserver ce manuel pour référence future.

### Nettoyage

1. Si le miroir doit être nettoyé, veuillez d'abord éteindre l'alimentation.
2. N'utilisez PAS d'abrasifs ou de solvants lors du nettoyage.
3. Ne laissez PAS l'eau pénétrer dans le miroir et ne plongez pas le miroir dans l'eau.
4. Essayez toute eau renversée le plus rapidement possible avec un chiffon doux et humide.

## Recyclage et protection de l'environnement

### Remarques sur l'élimination des piles

Éliminez le produit en fin de vie conformément à la législation en vigueur.

Les piles défectueuses ou usagées doivent être recyclées conformément à la directive 2006/66/CE. Veuillez déposer les batteries et/ou le produit dans les centres de collecte prévus à cet effet.

### Remarque

Les piles ne doivent pas être jetées avec les ordures ménagères, car elles contiennent des métaux lourds toxiques et sont soumises à un traitement spécial des déchets. Les symboles chimiques des métaux lourds sont les suivants : Cd = cadmium, Hg = mercure, Pb = plomb. Déposez donc les piles usagées dans un point de collecte communal.

## Remarques sur la protection de l'environnement

---

### (Applicable dans l'Union européenne et dans d'autres États européens disposant de systèmes de collecte séparée des matières premières)

Les déchets d'équipements électriques et électroniques ne doivent pas être jetés dans les ordures ménagères!

Si le luminaire ne peut plus être utilisé, chaque consommateur est légalement tenu de déposer les déchets d'équipements électriques et électroniques séparément des ordures ménagères, par exemple dans un point de collecte de sa ville/quartier.

Cela garantit que les déchets d'équipements électriques et électroniques sont recyclés de manière appropriée et évite les effets néfastes sur l'environnement. Les appareils électriques sont donc marqués du symbole ci-dessus. Les ampoules ne sont pas remplaçables. Si l'ampoule tombe en panne en fin de vie, le luminaire entier doit être remplacé.

## Service après-vente et garantie

### Service à la clientèle

Les services après-vente pour les lampes comprennent généralement ce qui suit :

1. Garantie : Pendant une période de garantie donnée, des services de réparation ou de remplacement gratuits peuvent être offerts pour les produits défectueux ou endommagés en raison de problèmes de qualité.
2. Réparation : En dehors de la période de garantie ou de la zone de garantie, des services de réparation payants peuvent être offerts.
3. Échange : En cas d'erreurs irréparables ou de vieillissement, des services d'échange peuvent être proposés.
4. Rappel : En cas de risques pour la sécurité ou de graves problèmes de qualité, le fabricant peut rappeler le produit concerné et offrir des services de réparation ou de remplacement gratuits.

Il convient de noter que les services après-vente de différentes marques ou fabricants peuvent varier. Lors de l'achat de lampes, il est recommandé de prêter attention aux politiques de service après-vente et de conserver les reçus d'achat ainsi que les documents pertinents pour assurer une maintenance et un entretien en temps opportun en cas de besoin.

### Déclaration de garantie

- Sauf indication contraire, il existe une garantie légale de 2 ans. Le recours aux droits légaux de l'acheteur en matière de garantie contre les défauts est gratuit.
- Chaque luminaire dont l'emballage porte le sceau de la garantie de 2 ans bénéficie d'une garantie gratuite du fabricant de 2 ans, tant pour le luminaire que pour les sources lumineuses, à condition que les sources lumineuses ne soient pas interchangeables et soient solidement fixées au luminaire.

## Especificaciones del producto



Diseño	Moderno
Característica especial	Dimmerabile
Forma de espejo	Rectangular
Función	Antiappannamento
Instalación	Montado en la pared
Espesor del vidrio	5mm
Color brillante	Luce calda/naturale/fredda
Sensor tactil	Sí
Frecuencia de entrada	50/60Hz
Certificados	CE, ROHS
Voltaje de entrada	230V AC
Material	Metal+Vaso
Color	Plata
Temperatura del color	3000K-6500K
Impermeable	IP44
Actuación	22W
Esperanza de vida	25000H
Índice de reproducción cromática	CRI>80
Garantizar	2 Años

## Instrucciones del botón

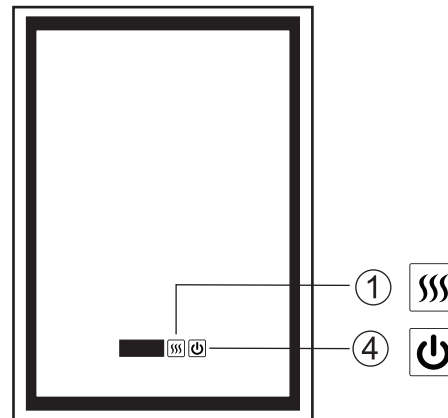

### 1. Luz encendida/luz apagada

Después de encender la alimentación, presione el botón "Encendido" y la luz se encenderá. Después de presionar 4 veces, la luz se apaga.

### 2. Función de atenuación

Mantenga presionado el botón para ajustar el brillo de bajo a alto.

Suelte y mantenga presionado el botón nuevamente para ajustar el brillo de bajo a alto.

### 3. Función CCT

Después de presionar brevemente el botón "Encendido", presiónelo nuevamente y la luz se convertirá en luz cálida. Si lo presionas por segunda vez, se convertirá en luz neutra.

Presiona la luz por tercera vez y se convertirá en luz fría.

Ciclo ON--3000K-4000K-6500K-OFF sucesivamente.

### 4. Instrucciones sin niebla

(Para el espejo LED con función antivaho)

Encienda, presione , el espejo se puede desempañar.



### Reloj digital

1. Mantenga pulsado el botón de desempañado y suelte la mano cuando parpadee el reloj.
2. pulse o mantenga pulsado el botón de desempañado una o más veces para ajustar la hora.  
Pulse brevemente el botón de desempañado para ajustar el reloj hacia abajo; mantenga pulsado el botón de desempañado para ajustar el reloj hacia arriba.
3. Una vez ajustado el reloj, pulse brevemente el botón "Power" para iniciar el ajuste de los minutos.  
Mantenga pulsado el botón de desempañado para aumentar los minutos; mantenga pulsado el botón de desempañado para disminuir los minutos.
4. una vez que haya confirmado las horas y los minutos, pulse y mantenga pulsado el botón de encendido/apagado para guardar.

• El reloj digital tiene una visualización de 24 horas.















• Si desea que el reloj digital esté visible de forma continua independientemente de la iluminación (opcional), asegúrese de que el reloj recibe alimentación de forma continua y no puede ser interrumpido, por ejemplo, por un interruptor de la luz. Porque entonces la pantalla se apagaría pero seguiría funcionando gracias a la función de memoria.

Atención: el espejo debe retirarse de la pared para cambiar la pila.

## Explicación de los símbolos

	Símbolo de advertencia general: estar atento y tener en cuenta los peligros comunes. Este símbolo de advertencia se muestra en combinación con otros signos o símbolos. Si no se presta atención, puede haber lesiones o daños en el producto.
	Símbolo de advertencia general: estar atento y tener en cuenta los peligros comunes. Este símbolo de advertencia se muestra en combinación con otros signos o símbolos. Si no se presta atención, puede haber lesiones o daños en el producto.
	Solo para uso Interior.
	CE es la abreviatura de Conformité Européenne y significa "cumple con las directivas de la UE". Con la marca CE, el fabricante confirma que este producto cumple con las directrices europeas aplicables.
	Precaución! No toque la lámpara o la pantalla de la lámpara, ya que se calientan mucho.
	Regulable por control remoto: este producto es regulable mediante control remoto.
	Este producto no es regulable con un interruptor.
	Fuente de luz reemplazable profesional (solo led).
	Unidades de operación que pueden ser reemplazadas por profesionales.
	Fuentes de luz que pueden ser reemplazadas por usuarios finales.
	El usuario final puede reemplazar la fuente de luz (solo led).
	Dispositivos operativos que pueden ser intercambiados por el usuario final.
	Grado de protección de la luminaria frente a influencias externas.

# Instrucciones de seguridad

	Ukca se utiliza como alternativa a los requisitos de la marca CE de los productos en el mercado británico.
	Esta luminaria debe estar conectada al terminal conductor de protección con el conductor de protección (cable verde-amarillo).
	La luminaria está doblemente aislada y no debe conectarse a un conductor protector.
	Baja tensión, tensiones extra bajas.
	Voltaje alterno.
	Frecuencia (Hertz).
	Voltaje en voltios.
	Potencia en vatios.
	Distancia mínima al área iluminada en m.
	¡Cualquier cubierta protectora agrietada debe ser reemplazada!
	Luminarias diseñadas únicamente para bombillas halógenas autoblindadas.
	(montado en superficies)
	(incorporado): No es adecuado para montaje directo en superficies normalmente inflamables.
	Luminarias no aptas para instalación o revestimiento con aislamiento térmico.

1. La INSTALACIÓN debe ser realizada por un electricista calificado/registrado. NO intente instalarlo usted mismo, no será responsable de ningún daño causado durante la instalación.
2. Según las normas IEEE, este producto es adecuado para la Zona 2 y zonas exteriores, no para la Zona 0 o la Zona 1. Tampoco es adecuado para su instalación en saunas, baños de vapor o cabinas de ducha
4. Asegúrese de que la fuente de alimentación esté apagada durante la instalación y el mantenimiento. Se recomienda quitar el fusible o apagar el disyuntor antes de la instalación para aislar los circuitos necesarios.
5. El espejo LED tiene un enchufe de tres clavijas, los cables de alimentación deben conectarse al cable de tierra.
6. NO coloque materiales duros y afilados directamente sobre la superficie del espejo durante el funcionamiento, de lo contrario podría causar lesiones, fugas de corriente e incluso accidentes personales.
7. Nunca olvides apagar la energía en días de tormenta, de lo contrario los componentes eléctricos del producto podrían dañarse.
8. NO corte la energía directamente durante el funcionamiento normal, de lo contrario los elementos eléctricos del producto podrían dañarse fácilmente.
9. Apague la alimentación cuando el producto no se utilice durante un período prolongado.
10. NO retire la película protectora ni el protector de esquinas hasta que el espejo esté completamente instalado.
11. Conserve este manual para consultarlo en el futuro.

## Limpieza

1. Si es necesario limpiar el espejo, primero apague la alimentación.
2. NO utilice abrasivos ni disolventes al limpiar.
3. NO permita que entre agua en el espejo ni sumerja el espejo en agua.
4. Limpie el agua derramada lo más rápido posible con un paño suave y húmedo.

## Reciclado y protección del medio ambiente



### Notas sobre la eliminación de pilas

Al final de su vida útil, deseche el producto de acuerdo con los requisitos legales aplicables.

Las pilas defectuosas o usadas deben reciclarse de acuerdo con la Directiva 2006/66/CE. Entregue las pilas y/o el producto en las instalaciones de recogida designadas.

### Nota

Las pilas no deben tirarse a la basura doméstica, ya que contienen metales pesados tóxicos y están sujetas a un tratamiento especial de residuos. Los símbolos químicos de los metales pesados son los siguientes: Cd = cadmio, Hg = mercurio, Pb = plomo. Por lo tanto, entregue las pilas usadas en un punto de recogida municipal.

## Notas sobre la protección del medio ambiente

---



**(Aplicable en la Unión Europea y otros países europeos con sistemas de recogida selectiva de materiales reciclables)**

Los aparatos viejos no deben tirarse a la basura doméstica.

Si la luminaria ya no puede utilizarse, todo consumidor está legalmente obligado a desechar los aparatos viejos por separado de la basura doméstica, por ejemplo, en un punto de recogida de su comunidad/municipio.

De este modo se garantiza que los aparatos viejos se reciclen correctamente y se evitan impactos negativos sobre el medio ambiente. Por ello, los aparatos eléctricos están marcados con el símbolo que se muestra aquí. Las bombillas no son sustituibles. Si la bombilla falla al final de su vida útil, deberá sustituirse toda la luminaria.

## Servicio de atención al cliente y garantía

### Atención al cliente

Los servicios de atención al cliente para lámparas normalmente incluyen lo siguiente:

1. **Garantía:** Durante cierto tiempo de garantía, se ofrecen servicios de reparación o sustitución gratuita para productos defectuosos o dañados debido a problemas de calidad.
2. **Reparación:** Fuera del período de garantía o del ámbito de la garantía, pueden ofrecerse servicios de reparación de pago.
3. **Sustitución:** En caso de errores irreparables o envejecimiento, pueden ofrecerse servicios de sustitución.
4. **Retirada:** En caso de riesgos de seguridad o grandes problemas de calidad, el fabricante puede retirar el producto afectado y ofrecer servicios de reparación o sustitución gratuitos.

Es importante tener en cuenta que los servicios al cliente pueden variar según la marca o el fabricante. Al comprar una lámpara se recomienda prestar atención a la política de servicios de atención al cliente y mantener los recibos y documentos relevantes a fin de garantizar una atención y cuidado oportuno si es necesario.

### Declaración de garantía

- A menos que se indique lo contrario, existe una garantía legal de 2 años. El recurso del comprador a los derechos de garantía legal por defectos es gratuito.
- Toda luminaria cuyo embalaje esté marcado con el sello de garantía de 2 años está cubierta por una garantía gratuita del fabricante de 2 años, tanto para la luminaria como para las bombillas, siempre que éstas no sean sustituibles y estén conectadas permanentemente a la luminaria.

## Specifiche del prodotto



Progetto	Moderno
Caratteristica speciale	Dimmerabile
Forma a specchio	Rettangolare
Funzione	Antiappannamento
Installazione	Montato a parete
Spessore del vetro	5mm
Colore brillante	Caldo/bianco/bianco caldo variabile
Sensore tattile	Sì
Frequenza di ingresso	50/60Hz
Certificati	CE, ROHS
Tensione di ingresso	230V AC
Materiale	Metallo+Bicchieri
Colore	Argento
Temperatura di colore	3000K-6500K
Impermeabile	IP44
Prestazione	22W
Durata	25000H
Indice di resa cromatica	CRI>80
Garanzia	2 Anni

## Istruzioni sui pulsanti

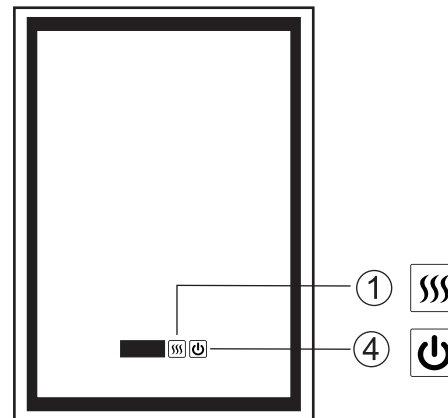

### 1. **Luce accesa/luce spenta**

Dopo aver acceso l'alimentazione, premere il pulsante "Accensione" e la luce si accenderà. Dopo aver premuto 4 volte, la luce si spegne.

### **2. Funzione di oscuramento**

Tenere premuto il pulsante per regolare la luminosità da bassa ad alta.

Rilascia e tieni nuovamente premuto il pulsante per regolare la luminosità da bassa ad alta.

### **3. Funzione CCT**

Dopo aver premuto brevemente il pulsante "Power", premerlo nuovamente e la luce verrà convertita in luce calda. Se lo premi una seconda volta, verrà convertito in luce neutra.

Premi la luce una terza volta e si trasforma in luce fredda.

Ciclo ON--3000K-4000K-6500K-OFF in successione.

### 4. **Istruzioni senza nebbia**

**(Per lo specchio LED con funzione antiappannamento)**

Accendi, premi, lo specchio potrebbe disappannarsi.



### Orologio digitale

1. Tenere premuto il pulsante di sbrinamento e rilasciare la mano quando l'orologio lampeggia.
2. premere o tenere premuto il pulsante di sbrinamento una o più volte per impostare l'ora. Premere brevemente il pulsante di sbrinamento per abbassare l'orologio; tenere premuto il pulsante di sbrinamento per alzare l'orologio.
3. una volta impostato l'orologio, premere brevemente il pulsante ""Power"" per iniziare a impostare i minuti. Tenere premuto il pulsante di sbrinamento per aumentare i minuti; tenere premuto il pulsante di sbrinamento per diminuire i minuti.

4. una volta confermate le ore e i minuti, premere e tenere premuto il pulsante di accensione/spegnimento per salvare.

- L'orologio digitale ha un display di 24 ore.
  - Se si desidera che l'orologio digitale sia sempre visibile indipendentemente dall'illuminazione (opzionale), assicurarsi che l'orologio sia alimentato in modo continuo e non possa essere interrotto, ad esempio, da un interruttore della luce. Perché in tal caso il perché in tal caso il display si spegnerebbe ma continuerebbe a funzionare grazie alla funzione di memoria.
- Nota bene: per sostituire la batteria, lo specchio deve essere rimosso dalla parete.

## Spiegazione dei simboli

	Simbolo di avvertimento generale - Stare attenti e tenere presente i pericoli comuni. Questo simbolo di avvertimento è rappresentato in connessione con altri segni o simboli. La mancata osservanza può causare lesioni o danni al prodotto.
	Attenzione, alta tensione. Pericolo di scossa elettrica! Non cercare di riparare il prodotto da solo. Fai controllare il prodotto solo da un esperto.
	Adatto solo per uso interno.
	CE è l'abbreviazione di "Conformità Europea" e significa "Conforme alle direttive UE". Con la Marcatura CE, il produttore conferma che il prodotto soddisfa le direttive europee applicabili.
	Attenti a non toccare la lampada o l'abat-jour in quanto possono diventare molto caldi.
	Dimmerabile tramite telecomando. Questo prodotto può essere regolato in modo dimmerabile tramite telecomando.
	Questo prodotto non è dimmerabile tramite interruttore.
	Una sorgente luminosa sostituibile professionale (solo LED).
	Unità operativa sostituibile da un professionista.
	Sorgente luminosa sostituibile da un utente finale.
	Sorgente luminosa sostituibile dell'utente finale (LED solo).
	Apparecchiature operative intercambiabili da un utente finale.
	Grado di protezione dell'apparecchio contro gli agenti esterni.

# Istruzioni di sicurezza

	UKCA jest stosowany jako zastępstwo wymagań dotyczących oznakowania CE dla produktów wprowadzanych na rynek brytyjski.
	Questo apparecchio deve essere collegato con il conduttore di protezione (filo verde-giallo) al terminale del conduttore di protezione.
	L'apparecchio è a doppio isolamento e non deve essere collegato a un conduttore di protezione.
	Bassa tensione, bassissima tensione.
	Tensione alternata.
	Frequenza (Hertz).
	Tensione in volt.
	Potenza in watt.
	Distanza minima dalla superficie illuminata in metri.
	Le coperture protettive incrinate devono essere sostituite!
	Apparecchi progettati solo per lampade alogene "autoschermate".
	(montaggio a superficie)
	(incasso): Non adatto al montaggio diretto su superfici normalmente infiammabili.
	Apparecchi non adatti al montaggio o alla copertura con isolamento termico.

1. L'INSTALLAZIONE deve essere eseguita da un elettricista qualificato/registrato. NON tentare di installarlo da solo, non sarai responsabile per eventuali danni causati durante l'installazione.
2. Secondo le normative IEEE, questo prodotto è adatto per la Zona 2 e le zone esterne, non per la Zona 0 o la Zona 1. Inoltre non è adatto per l'installazione in saune, bagni turchi o cabine doccia.
3. Questo prodotto è adatto solo per installazione fissa, non collegare la presa multipla.
4. Assicurarsi che l'alimentazione sia spenta durante l'installazione e la manutenzione. Si consiglia di rimuovere il fusibile o spegnere l'interruttore prima dell'installazione per isolare i circuiti necessari.
5. Lo specchio LED ha una spina a tre poli, i cavi di alimentazione devono essere collegati al filo di terra.
6. NON posizionare materiali duri e taglienti direttamente sulla superficie dello specchio durante il funzionamento, altrimenti potrebbero verificarsi lesioni, perdite di corrente e persino incidenti personali.
7. Non dimenticare mai di spegnere l'alimentazione nei giorni tempestosi, altrimenti i componenti elettrici del prodotto potrebbero danneggiarsi.
8. NON interrompere direttamente l'alimentazione durante il normale funzionamento, altrimenti gli elementi elettrici del prodotto potrebbero essere facilmente danneggiati.
9. Spegner l'alimentazione quando il prodotto non viene utilizzato per un lungo periodo di tempo.
10. NON rimuovere la pellicola protettiva o la protezione angolare finché lo specchio non è completamente installato.
11. Conservare questo manuale per riferimento futuro.

## Pulizia

1. Se è necessario pulire lo specchio, spegnere prima l'alimentazione.
2. NON utilizzare abrasivi o solventi durante la pulizia.
3. NON mettere all'acqua di entrare nello specchio o immergere lo specchio nell'acqua.
4. Asciugare l'acqua versata il più rapidamente possibile con un panno morbido e umido.

# Riciclaggio e tutela dell'ambiente



## Note sullo smaltimento delle batterie

Al termine della vita utile del prodotto, smaltire il prodotto in conformità alle disposizioni legali vigenti.

Le batterie difettose o esaurite devono essere riciclate in conformità alla direttiva 2006/66/CE. Restituire le batterie e/o il prodotto ai punti di raccolta designati per lo scopo.

## Nota

Le batterie non devono essere smaltite con i rifiuti domestici, poiché contengono metalli pesanti tossici e devono essere smaltite come rifiuti speciali. I simboli chimici dei metalli pesanti sono come segue: Cd = cadmio, Hg = mercurio, Pb = piombo. Pertanto, le batterie esaurite devono essere consegnate presso un punto di raccolta comunale.

## Note sulla protezione ambientale

---



**(Valido nell'Unione Europea e in altri stati europei con sistemi di raccolta differenziata di materiali)**

I vecchi apparecchi non devono essere smaltiti con i rifiuti domestici!

In caso di inutilizzo della lampada, ogni consumatore è legalmente obbligato a consegnare i vecchi apparecchi separatamente dai rifiuti domestici, ad esempio presso un punto di raccolta nella propria città/proprio comune.

Ciò garantisce che i vecchi apparecchi vengano smaltiti in modo adeguato e che si evitino effetti negativi sull'ambiente. I dispositivi elettronici sono quindi contrassegnati con il simbolo qui raffigurato. Le lampade non hanno parti sostituibili. In caso di esaurimento della durata di vita della sorgente luminosa, l'intera lampada deve essere sostituita.

# Servizio clienti e garanzia

## Servizio clienti

I servizi di assistenza per le lampade di solito includono quanto segue:

1. **Garanzia:** Durante un periodo di garanzia specifico, vengono offerti servizi di riparazione o sostituzione gratuiti per prodotti difettosi o danneggiati a causa di problemi di qualità.
2. **Riparazione:** Fuori dal periodo di garanzia o dall'area di copertura della garanzia, possono essere offerti servizi di riparazione a pagamento.
3. **Sostituzione:** In caso di errori irreparabili o invecchiamento, possono essere offerti servizi di sostituzione.
4. **Richiamo:** In caso di rischi per la sicurezza o di grandi problemi di qualità, il produttore può richiamare il prodotto interessato e offrire servizi di riparazione o sostituzione gratuiti.

Si noti che i servizi di assistenza clienti di marchi o produttori diversi possono variare. Quando si acquistano lampade, si consiglia di prestare attenzione alle politiche di assistenza clienti e di conservare ricevute e documenti pertinenti per garantire una manutenzione e una cura tempestive, se necessario.

## Dichiarazione di garanzia

- Se non diversamente specificato, è prevista una garanzia legale di 2 anni. L'esercizio dei diritti legali di garanzia per difetti dell'acquirente è gratuito.
- Per ogni lampada la cui confezione è contrassegnata con il sigillo di garanzia di 2 anni, è valida una garanzia gratuita del produttore di 2 anni, sia per la lampada che per la sorgente luminosa, purché la sorgente luminosa non sia sostituibile e sia saldamente fissata alla lampada.

# Specyfikacja produktu



Projekt	Nowoczesny
Funkcja specjalna	Możliwość przyciemniania
Kształt lustra	Prostokątny
Funkcjonować	Przeciwmgielna
Instalacja	Montowany na ścianie
Grubość szkła	5mm
Jasny kolor	Ciepłe/naturalne/zimne światło
Czujnik dotyku	Tak
Częstotliwość wejściowa	50/60Hz
Certyfikaty	CE, ROHS
Napięcie wejściowe	230V AC
Materiał	Metal+Szkło
Kolor	Srebro
Temperatura koloru	3000K-6500K
Wodoodporny	IP44
Wydajność	22W
Długość życia	25000H
Wskaźnik oddawania barw	CRI>80
Gwarancja	2 Lata

# Instrukcje dotyczące przycisków

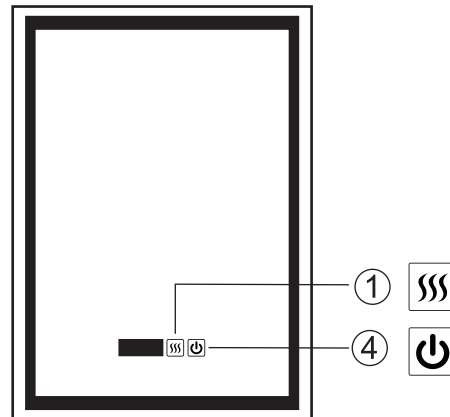

## 1. Włącz/wyłącz światło

Po włączeniu zasilania naciśnij przycisk „Zasilanie”, a lampka się włączy.

Po 4-krotnym naciśnięciu światło gaśnie.

## 2. Funkcja ściemniania

Naciśnij i przytrzymaj przycisk, aby dostosować jasność od niskiej do wysokiej.

Zwolnij i przytrzymaj przycisk ponownie, aby dostosować jasność od niskiej do wysokiej.

## 3. Funkcja CCT

Po krótkim naciśnięciu przycisku „Zasilanie” naciśnij go ponownie, a światło zostanie zamienione na ciepłe światło. Jeśli naciśniesz go drugi raz, zostanie ono przekształcone w światło neutralne.

Naciśnij światło po raz trzeci, a zmieni się w zimne światło.

Cykl ON--3000K-4000K-6500K-OFF kolejno.

## 4. Instrukcje bez mgły

**(Do lusterka LED z funkcją przeciwmgielną)**

Włącz, naciśnij, lustro może zaparować.



### Zegar cyfrowy

1. naciśnij i przytrzymaj przycisk odmgławiania i zwolnij rękę, gdy zegar zacznie migać.

2. naciśnij lub przytrzymaj przycisk usuwania mgły jeden lub więcej razy, aby ustawić godzinę.

Krótko naciśnij przycisk odmgławiania, aby ustawić zegar w dół; naciśnij i przytrzymaj przycisk odmgławiania, aby ustawić zegar w górę.

3. Po ustawieniu zegara naciśnij krótko przycisk "Power" (Zasilanie), aby rozpocząć ustawianie minut.

Naciśnij i przytrzymaj przycisk usuwania mgły, aby zwiększyć liczbę minut; naciśnij i przytrzymaj przycisk usuwania mgły, aby zmniejszyć liczbę minut.

4. Po potwierdzeniu godzin i minut naciśnij i przytrzymaj przycisk włączania/wyłączania, aby zapisać.

• Zegar cyfrowy ma 24-godzinny wyświetlacz.

• Jeśli chcesz, aby zegar cyfrowy był stale widoczny niezależnie od oświetlenia (opcja), upewnij się, że zegar jest stale zasilany i nie może zostać przerwany na przykład przez włącznik światła. Ponieważ wtedy wyświetlacz zgasby, ale nadal działałby dzięki funkcji pamięci.

Uwaga: Aby wymienić baterię, należy zdjąć lustro ze ściany.

## Symbole objaśniające

	Ogólne ostrzeżenie - Bądź uważny i zachowaj ostrożność w przypadku powszechnych zagrożeń. Symbol ostrzeżenia ten jest wyświetlany w połączeniu z innymi znakami lub symbolami. Nieprzestrzeżenie może prowadzić do obrażeń lub uszkodzeń produktu.
	Uwaga, niebezpieczne napięcie. Istnieje ryzyko porażenia prądem! Nigdy nie próbuj samodzielnie naprawiać produktu. Zawsze proszę o pomoc specjalistów.
	Nadaje się tylko do użytku wewnątrz.
	CE to skrót od "Conformité Européenne" i oznacza "Zgodność z dyrektywami UE". Z oznaczeniem CE producent potwierdza, że produkt spełnia obowiązujące europejskie dyrektywy.
	Uważaj! Nie dotykaj lampy lub abażuru, ponieważ mogą one się bardzo rozgrzać.
	Możliwość regulacji jasności za pomocą pilota. Produkt ten jest możliwy do regulacji jasności za pomocą pilota.
	Ten produkt nie jest regulowany przez przełącznik.
	Profesjonalne wymienne źródło światła (tylko LED).
	Jednostka operacyjna wymienna przez profesjonalistę.
	Źródło światła można wymienić przez użytkownika końcowego.
	Wymienne źródło światła użytkownika końcowego (tylko LED).
	Sprzęt operacyjny wymienny przez użytkownika końcowego.
	Stopień ochrony oprawy oświetleniowej przed wpływami zewnętrznymi.

# Instrukcje bezpieczeństwa

	UKCA jest stosowany jako zastępstwo wymagań dotyczących oznakowania CE dla produktów wprowadzanych na rynek brytyjski.
	Oprawa musi być podłączona przewodem ochronnym (zielono-żółtym) do zacisku przewodu ochronnego.
	Oprawa jest podwójnie izolowana i nie wolno jej podłączać do przewodu ochronnego.
	Niskie napięcie, bardzo niskie napięcie.
	Napięcie AC.
	Częstotliwość (Hz).
	Napięcie w voltach.
	Moc w watach.
	Minimalna odległość od oświetlanej powierzchni w m.
	Uszkodzona osłona ochronna musi zostać wymieniona!
	Oprawy przeznaczone wyłącznie do "samoosłonowych" lamp halogenowych.
	(do montażu powierzchniowego)
	(do wbudowania): Nie nadaje się do bezpośredniego montażu na powierzchniach normalnie łatwopalnych.
	Oprawy nie nadają się do montażu lub pokrywania izolacją termiczną.

1. INSTALACJA musi być wykonana przez wykwalifikowanego/zarejestrowanego elektryka. NIE próbuj instalować go samodzielnie, nie będziesz odpowiadać za jakiegokolwiek szkody powstałe podczas instalacji.
2. Zgodnie z przepisami IEEE, produkt ten nadaje się do strefy 2 i stref zewnętrznych, a nie do strefy 0 lub strefy 1. Nie nadaje się również do montażu w saunach, łaźniach parowych lub kabinach prysznicowych.
3. Ten produkt nadaje się wyłącznie do instalacji stacjonarnej, nie podłączaj listwy zasilającej.
4. Upewnij się, że zasilanie jest wyłączone podczas instalacji i konserwacji. Zaleca się wyjęcie bezpiecznika lub wyłączenie wyłącznika automatycznego przed instalacją w celu odizolowania niezbędnych obwodów.
5. Lustro LED posiada wtyczkę trójbolcową, przewody zasilające należy podłączyć do przewodu uziemiającego.
6. NIE umieszczaj twardych i ostrych przedmiotów bezpośrednio na powierzchni lustra podczas pracy, gdyż może to spowodować obrażenia, upływ prądu, a nawet wypadki osobiste.
7. Nigdy nie zapomnij wyłączyć zasilania w burzliwe dni, w przeciwnym razie elementy elektryczne produktu mogą ulec uszkodzeniu.
8. NIE odłączaj zasilania bezpośrednio podczas normalnej pracy, w przeciwnym razie elementy elektryczne produktu mogą zostać łatwo uszkodzone.
9. Proszę wyłączyć zasilanie, jeśli produkt nie będzie używany przez dłuższy czas.
10. NIE usuwaj folii ochronnej ani narożników, dopóki lustro nie zostanie całkowicie zamontowane.
11. Prosimy zachować niniejszą instrukcję do wykorzystania w przyszłości.

## Czyszczenie

1. Jeśli chcesz wyczyścić lustro, najpierw wyłącz zasilanie.
2. Do czyszczenia NIE używaj środków ściernych ani rozpuszczalników.
3. NIE pozwól, aby woda dostała się do lustra i nie zanurzaj go w wodzie.
4. Jak najszybciej wytrzyj rozlaną wodę miękką, wilgotną szmatką.

# Recykling i ochrona środowiska



## Uwagi dotyczące utylizacji baterii

Zutylizuj produkt po zakończeniu jego okresu użytkowania zgodnie z obowiązującymi przepisami prawa.

Uszkodzone lub zużyte baterie muszą być poddane recyklingowi zgodnie z dyrektywą 2006/66/WE. Oddaj akumulatory i/lub produkt do wyznaczonych urządzeń służących do ich zbierania.

## Uwaga

Baterie nie mogą być wyrzucane do śmieci domowych, ponieważ zawierają one toksyczne ciężkie metale i podlegają specjalnej obróbce odpadów. Symbolami chemicznymi ciężkich metali są: Cd = kadm, Hg = rtęć, Pb = ołów. Dlatego oddaj zużyte baterie w miejscach przeznaczonych do ich zbierania przez gminę.

## Uwagi dotyczące ochrony środowiska

---



**(Zastosowanie w Unii Europejskiej i innych europejskich państwach posiadających systemy separacji odpadów)**

Stare urządzenia nie mogą być wyrzucane do śmieci domowych!

Jeśli lampa nie będzie już mogła być używana, zgodnie z prawem każdy konsument jest zobowiązany oddać zużyte urządzenie do specjalistycznego punktu, np. w miejscu zbierania odpadów w swojej miejscowości/dzielnicy.

Dzięki temu można zapewnić właściwą recyklingu zużytych urządzeń i uniknąć negatywnych skutków dla środowiska. Urządzenia elektryczne posiadają oznakowanie w postaci symbolu przedstawionego na zdjęciu. Źródła światła nie są wymienne. W razie awarii źródła światła na końcu życia, cała lampa musi zostać zastąpiona.

# Obsługa klienta i gwarancja

## Obsługa klienta

Usługi posprzedażowe dla lamp zwykle obejmują:

1. Gwarancja: W określonym czasie gwarancji oferowane są bezpłatne usługi naprawy lub wymiany wadliwych lub uszkodzonych produktów z powodu problemów jakościowych.
2. Naprawa: Poza okresem gwarancyjnym lub poza zakresem gwarancji mogą być oferowane usługi płatnej naprawy.
3. Wymiana: W przypadku błędów, których nie da się naprawić lub w przypadku zużycia, mogą być oferowane usługi wymiany.
4. Wycofanie: W przypadku ryzyka bezpieczeństwa lub poważnych problemów jakościowych producent może wycofać oferowany produkt i zaproponować bezpłatną usługę naprawy lub wymiany.

Należy pamiętać, że usługi posprzedażowe różnych marek lub producentów mogą się różnić. Przy zakupie lamp zaleca się zwracać uwagę na wytyczne dotyczące usług posprzedażowych oraz przechowywać dowody zakupu i inne dokumenty, aby w razie potrzeby zapewnić odpowiednią konserwację i pielęgnację.

## Oświadczenie gwarancyjne

- Jeśli nie jest to inaczej określone, gwarantowany jest ustawowy okres gwarancji wynoszący 2 lata. Skorzystanie przez Kupującego z ustawowych praw dotyczących rękojmi za wady jest bezpłatne.
- Dla każdej lampy, której opakowanie oznaczone jest pieczęcią gwarancji na 2 lata, obowiązuje bezpłatna gwarancja producenta na 2 lat, zarówno na lampę, jak i źródła światła, o ile źródła światła nie są wymienne i są trwale połączone z lampą.