

产品尺寸	480*400*560mm	制品重量	14 kg
额定输入功率	850W	额定烘干容量	4kg(干衣)
额定电压	220V~	额定频率	50Hz

健康生活 欧声智造

# allsing.

售后热线：400-176-3880

制造商：宁波欧声电器有限公司

地址：慈溪市新浦工业区

网址：<http://www.allsing.net/en/index.php>



# allsing.

## 滚筒式干衣机使用说明书

ASMN205TWY-401  
ASMN205TWY-402  
ASMN205CWY-403  
ASMN205CGY-404  
ASMN205CBY-405

ASMN205TWF-401  
ASMN205TWF-402  
ASMN205CWF-403  
ASMN205CGF-404  
ASMN205CBF-405

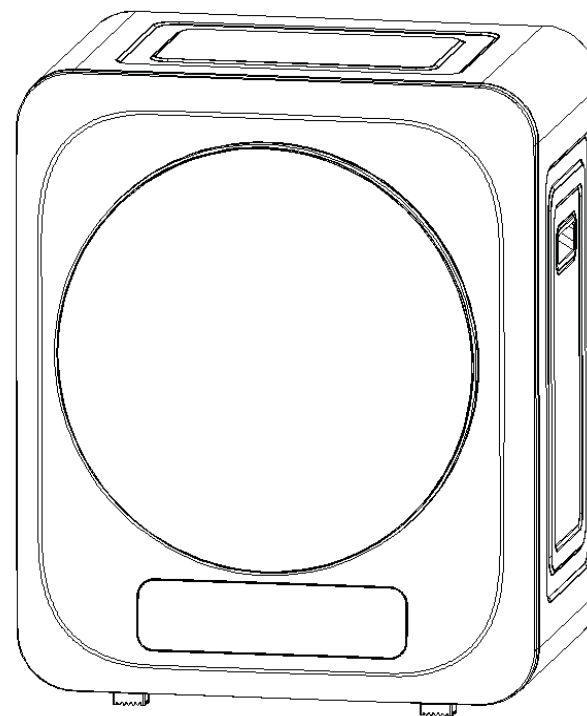

- 使用前请仔细阅读本说明书
- 本公司保留说明书最终解释权
- 产品外观请以实物为准

# 目录

特点 .....	1
各部件名称 .....	1
使用前注意事项（非常重要） .....	2
安装 .....	3
日常维护 .....	4
滤网清理 .....	5
旋钮款使用说明 .....	6
智能款使用说明 .....	7
常见故障处理 .....	8
故障报警处理 .....	9
规格 .....	封底

## 感谢您购买ALLSING干衣机

我们期待ALLSING为您带来更好的干衣体验，

如您在使用过程中任何关于产品的疑问或建议，

欢迎您扫码关注我们的公众号，我们将有专属客服与您联系。

## 故障报警处理

故障显示	故障原因	故障现象	蜂鸣报警	故障解除
门开报警	程序启动后开门	E1指示灯闪烁	带有蜂鸣报警	关上机门，故障解除
超温报警	桶内温度高于70℃	E2指示灯闪烁	带有蜂鸣报警	停机冷却至故障解除
温度传感器故障	电路故障	E3指示灯闪烁	带有蜂鸣报警	更换温度传感器
通信故障	电路故障或者连接器故障	E4指示灯闪烁	带有蜂鸣报警	检测连接器

## 产品中有害物质的名称及含量

部件名称	有害物质					
	铅 (Pb)	汞 (Hg)	镉 (Cd)	六价铬 (Cr (VL))	多溴联苯 (PBB)	多溴二苯醚 (PBDE)
开关类	○	○	×	○	○	○
电脑板类	×	○	×	○	○	○
电动机	×	○	×	○	○	○
电容器	○	○	○	○	○	○
加热元件	×	○	×	○	○	○
外壳、滚筒	○	○	○	○	○	○
电源线、线束	○	○	○	○	○	○
包装印刷件	○	○	○	○	○	○
其他	○	○	○	○	○	○

本表格依据SJ/T11364的规定编制。  
 ○：表示该有害物质在该部件所有均质材料中的含量均在GB/T 26572 规定的限量要求以下。  
 ×：表示该有害物质至少在该部件的某一均质材料中的含量超出GB/T 26572 规定的限量要求。  
 表中标有“×”的所有部件都符合欧盟RoHS指令，因全球技术民展水平限制而无法实现有害物质的替代。

 本产品的“环保使用期限”为15年，本企业根据产品设计特性指定该期限。只有在本产品使用说明书所述的正常情况下使用本产品时，“环保使用期限”才有效。

## 常见故障处理

若干衣机出现故障，请断开电源线与电源的连接后进行检查。以下情况，有时不是故障，在修理前，请再次确认，如果属故障，请拨打本公司全国服务热线与本公司售后服务部门联系，切勿自行修理。

异常现象	异常原因	处理方法
干衣机不启动	<ul style="list-style-type: none"> <li>● 是否停电或跳闸。</li> <li>● 电源链接是否紧固牢靠。</li> <li>● 烘干衣物是否超载。</li> <li>● 温度控制器是否断开</li> </ul>	<ul style="list-style-type: none"> <li>● 来电后再使用。</li> <li>● 检查电源连接，确保紧固到位。</li> <li>● 加载衣物必须经过脱水，衣物多时请适当分批烘干。</li> <li>● 请维修人员更换温度控制器。</li> </ul>
干衣机外部发热或能闻到热味	<ul style="list-style-type: none"> <li>● 进风过滤器的过滤网被毛屑堵塞。</li> <li>● 出风口或排风道被堵塞。</li> </ul>	<ul style="list-style-type: none"> <li>● 每次使用前前后都应在线屑过滤网上线屑清除干净。</li> <li>● 清除堵塞物。</li> </ul>
衣物烘不干	<ul style="list-style-type: none"> <li>● 机内衣物放的太满。</li> <li>● 过滤器堵塞，影响进出风。</li> <li>● 衣物太满，缠绕。</li> <li>● 机器安装摆放在狭窄不通风位置。</li> </ul>	<ul style="list-style-type: none"> <li>● 分多次烘干衣物。</li> <li>● 定期清理进出风过滤器。</li> <li>● 抖散衣物后重新干衣。</li> <li>● 重新摆放机器。</li> </ul>
衣物褶皱过多	<ul style="list-style-type: none"> <li>● 机内衣物放得太满。</li> <li>● 结束后未及时取出衣物。</li> <li>● 衣物未适当分类。</li> <li>● 温度定得太高。</li> </ul>	<ul style="list-style-type: none"> <li>● 不要将衣物放的太满。</li> <li>● 结束后应将衣物立即取出。</li> <li>● 衣物分类后干衣。</li> <li>● 遵守衣物标签上的维护指示。</li> </ul>
衣物收缩	<ul style="list-style-type: none"> <li>● 过分干燥</li> </ul>	<ul style="list-style-type: none"> <li>● 遵照衣物上的维护标签指示。如果此衣物易收缩，干衣时应经常检查衣物。当衣物还微潮时就拿出，以避免过干，然后将衣物挂起或平放使之完全干燥。</li> </ul>
衣物有毛团	<ul style="list-style-type: none"> <li>● 合成纤维和免烫纤维产生毛团属正常。这是由于正常摩擦引起。</li> </ul>	<ul style="list-style-type: none"> <li>● 用织物软化剂软化纤维。在熨烫衣物时，在领口和袖口上喷洒定型胶。或将衣物里子向外翻以减少摩擦。</li> </ul>

## 特点

该系列的滚筒式干衣机，带有湿度和温度自动感控功能，有效提升干衣效率，并同时提升衣物的蓬松柔软度，使衣物始终靓丽如新，温和如初。

- 1.操作简单，一键即达，省心
- 2.使用方便，自动感应，省力
- 3.安装随意，多种搭配，称心
- 4.程序多选，一目了然，如意

## 各部件名称

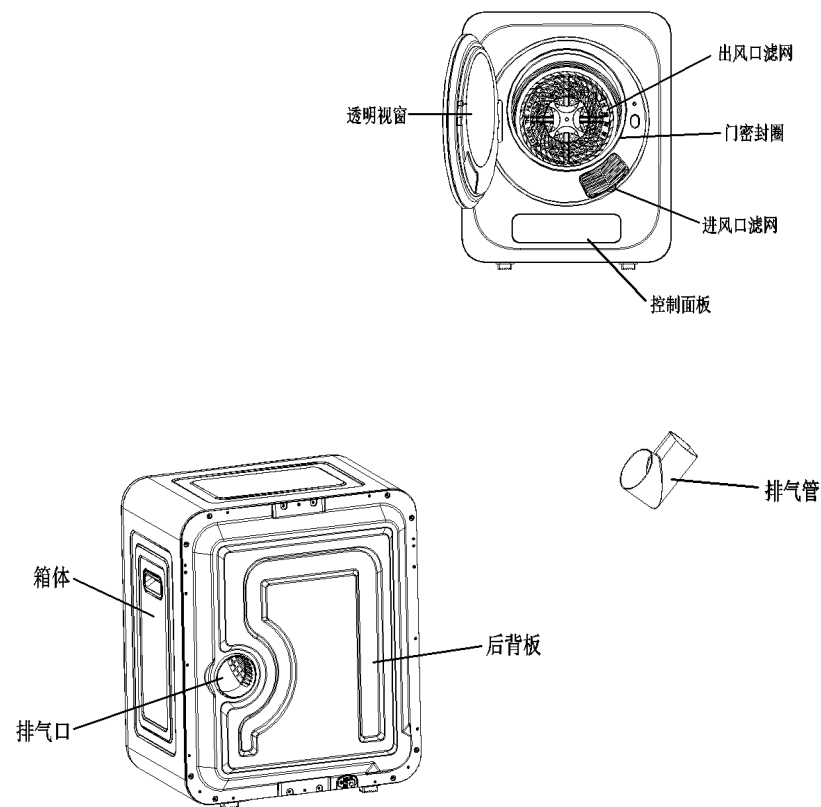

# 使用前注意事项 (非常重要)

## 一. 电器安全

1. 请将电源线插头插在单相三级220V交流电电源、电流10A以上的专用插座上，插座的接地线端一定要可靠接地。最好使用漏电保护器。
2. 干衣机运转中，请不要将易燃及挥发性物质（如汽油、酒精）靠近干衣机，以免发生火灾。
3. 切勿把干衣机安装在浴室等潮湿或有可能被雨淋湿的地方，避免触电、漏电等事故发生。
4. 干衣机正常使用时，电源线插头应便于插拔，停电、移动、不用或清理时，一定要把电源线插头拔下，请不要用湿手去插或拔插头。
5. 如果电源线损坏，为了避免危险，必须由制造商、其他维修部或类似部门的专业人员更换。
6. 严禁将干衣机放置于包装泡沫件上工作，否则会因热量不易散发或其他外界因素影响，引起火灾。
7. 滚筒内部或干衣机外侧脏污时，以柔软湿毛巾擦拭即可，不要用水直接冲洗，不可使用挥发性物质（如酒精、汽油等）擦拭。
8. 如果使用化学品来清洁衣物，则滚筒式干衣机不能使用。
9. 棉屑不允许堆积在滚筒式干衣机的周围。
10. 必须提供足够的通风以避免从器具倒流出的气体入空间点燃其他物质，包括明火。
11. 不允许向供燃烧气体或其他材料的器具排烟的烟道中排气。

## 二. 使用要求

1. 衣物充分脱水后才可放入干衣机中烘干。（用手拧干的衣服因有大量水分存在，有漏水的可能且干燥时间会增加，应避免。）
2. 烘干前，请认真检查衣物，取出口袋中的打火机、火柴等易燃物及硬币、发夹、回形针钥匙等尖锐的金属物。
3. 须将拉链、纽扣等扣上且将衣服从里面翻过来烘干。（如此可减少与滚筒相碰撞的声音）。
4. 标签标示有“干洗”或者“不能用水洗的衣物”，不可以用干衣机烘干。
5. 毛织布料、羊毛衣服、皮质料请勿用于干衣机烘干，毛绒、皮革会被损坏，羊毛衣料会收缩变形。
6. 每次使用后，必须将进风口过滤网、出风口过滤棉上的线屑清理干净。
7. 一次最好干燥相同或者相似质地衣服。
8. 不要干燥有下面要求的衣物：不可滚筒干燥、悬挂晾干、滴干、平摊干燥、阴干。

## 智能款使用说明：

时间（分钟），温度（℃）显示屏

此按键为干衣机模式，每个模式可高温，低温烘干  
其中清新，羊毛只能低温烘干

	按“电源”键，打开（关闭）电源。
	按“启动/暂停”键，干衣机2秒后开始启动工作，运转过程中按此键暂停。
	按“童锁”键3秒，上锁或者解锁。
	按“此按键选择高温/低温，烘干衣服。
	按“UV除菌”键启动分段除菌工作（为避免紫外线对操作人员皮肤造成损伤，打开干衣机门，紫外线熄灭，关好门继续运行则再次点亮。）
	选择清新模式为干衣服去除异味（如吃完火锅留在衣服上的味道，可以直接脱下放入去味）可轻按此模式键选择时间每按一次加5分钟，分别可选择30、35、40分钟。
	此模式可以20分钟内快速烘干一件衬衣，轻按此模式键选择时间每按一次加10分钟，分别可选择20、30、40分钟。
	选择此功能，选择时间后按启动键，开始倒计时归零开始烘干衣服。轻按功能键白灯变蓝色灯，连续按键选择时间两位数码管分别显示30分钟、01H、02H、03H、04H、05H、06H、07H、08H。
	选择此功能，为定时烘干衣服时间，轻按功能键，灯闪烁连续按键可选择时间分别是30分钟60、90、120、150、180、210、240分钟。

## 旋钮款使用说明：

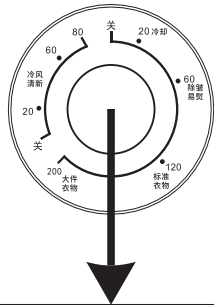

### 干衣程序选择

共有5个干衣程序：冷却、除皱、大件衣物、标准衣物和冷风清新。

**冷风清新：**此功能运行时为凉风，主要是除去衣物上的异味，比如衣物存放太久产生的异味。

**关：**当旋钮指针指向“关”时，干衣机会关掉电源。一旦指针指向所期望的干衣程序时，干衣机会开始工作。

**冷却：**此功能为干衣程序的最后20分钟。是用凉风代替之前的热风来冷却刚刚烘干完成的衣物，从而便于用户取出。

**关：**当旋钮指针指向“关”时，干衣机会关掉电源。一旦指针指向所期望的干衣程序时，干衣机会开始工作。

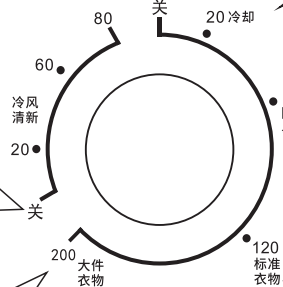

**除皱易熨：**用于那些难烫平的衣物，比如面料衬衣和亚麻衣等。看衣物多少而设定干衣时间，一般设定为30-60分钟。当时间用完，干衣机停止运行时，衣物仍会含有潮气，方便烫衣。

**大件衣物功能：**用来烘干较大尺寸的衣物或过多的衣物（衣物超过一半的干衣机额定容量）。干衣时间一般设定为超过120分钟。

**标准衣物功能：**此功能会烘干和冷却衣物，大多数情况用于不易起皱的衣物（取决于衣物的材料）。干衣时间一般设定为60-120分钟。

## 安装

干衣机应安放在水平且坚固的地面、桌面或专用支架上。干衣机安装时应离后壁 10-15cm。如在狭窄空间使用，可安装换气扇或在出风口安装排气管，将湿热空气排出室外。排气管长度不宜超过2米。

### 1.排气管接头安装

根据实际需要调节出风口接头方向。

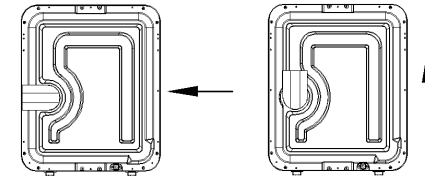

### 2.干衣机水平位置安装

本干衣机不可倒立。当干衣机安放在水平地面、桌面上时，应确保地面、桌面坚固牢靠不倾斜，使干衣机水平。

### 3.选装方式

#### 3.1 干衣机支架安装

当干衣机安装在支架上使用时，必须保证支架是牢固可靠的，支架安装于地面时，必须稳定可靠，支架与墙壁之间有牢固的连接，以确保支架稳定，支架与墙壁之间要至少有 6cm 的距离(支架为非标配件)

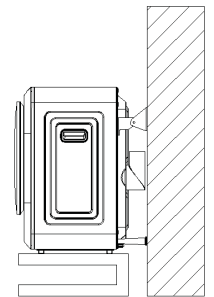

#### 3.2 干衣机挂墙安装

确定干衣机的挂墙位置，注意干衣机顶部和天花板的间距建议大于 100mm,如果安装位置位于洗衣机上方，要预留足够的空间来打开洗衣机机盖。

- 将挂钩用膨胀螺钉(M6)紧固在墙身上（墙上打10毫米大的孔放入塑料膨胀）。
- 用4个十字大扁头自攻螺钉4x10 把箱体挂钩固定在箱体上。
- 将干衣机安全地挂在挂钩上。

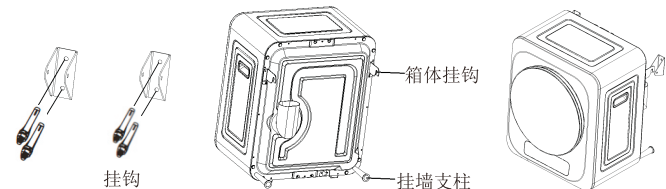

# 日常维护

为保证干衣机正常使用，需及时清理出风口和进风口滤网，也需对机体进行定期清洁。清理前请将电源插头从插座上拔下！

## 1. 出风口滤网清理

出风口滤网**每次使用后**需要进行清理

A. 取下过滤器：将手伸进机器内筒内插入出风口罩中心旁的四个孔，向外拉出过滤器即可。

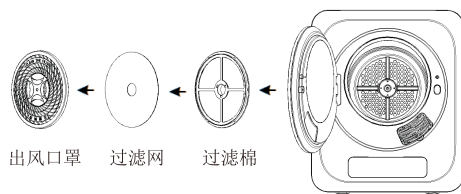

B. 清理线屑：将出风口罩、过滤棉、过滤网分别拆下，使用软毛刷或吸尘器清理过滤网及过滤棉上的线屑，注意不要损坏过滤网。



C. 安装过滤器：清理完毕后，将过滤器依次按过滤网、过滤棉、出风口罩的顺序先组装好，将过滤器放入内筒内，将出风口罩中央的凹部与滚筒中央的凸部对准，确保其安装到位。

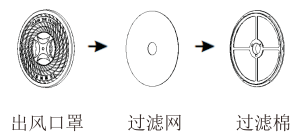

## 2. 进风口滤网

- 1) 将进风口过滤网罩的外侧中端稍微用力向上推出，握住向外取下。
- 2) 用软毛刷或吸尘器清理附着于上面的灰尘异物等。建议每月清理一次。
- 3) 清理完毕装回机器上。

过滤网罩



## 3. 机体清洁

以湿软布擦拭清洁滚筒内部或干衣机外侧脏污，如果脏污难以清除，可用一点厨房用清洁剂擦拭，然后用干净布擦干净。



**注意：**  
不可用稀释剂、汽油、酒精擦拭机体。