

# Miroir DEL 24 po

Dimensions : 600\*750\*30MM

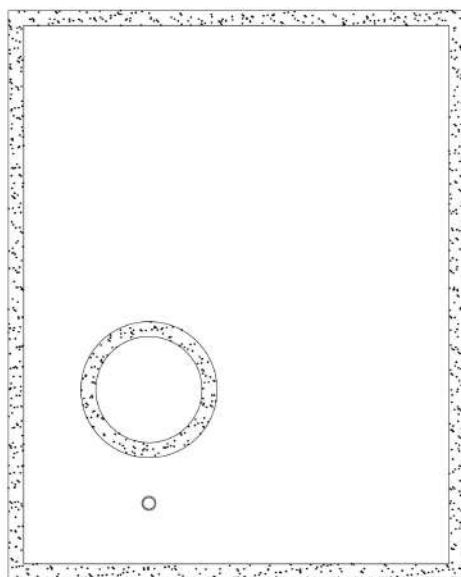

Miroir éclairé DEL avec fonction de gradation  
Installation • Fonctionnement • Sécurité • Garantie



Sans cadre moderne



DEL économe



Variation luminosité



Anti-buée intégré



Loupe 3x

# Miroir DEL 24 po

Miroir éclairé DEL avec miroir grossissant

Dimensions: 600\*750\*30MM

## CARACTÉRISTIQUES DU PRODUIT

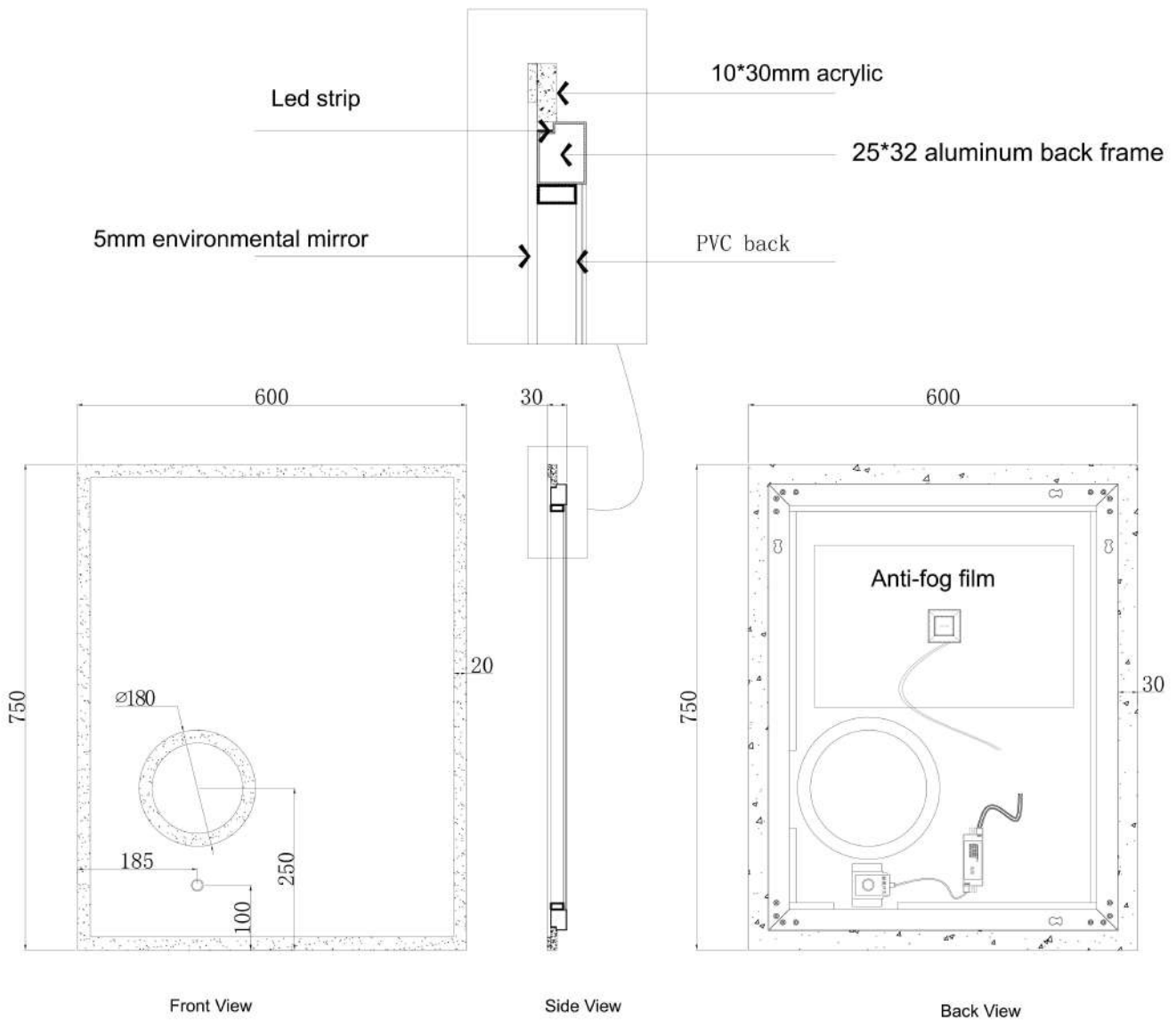

- Miroir principal 24"
- Miroir grossissant 3X intégré
- Technologie anti-buée avancée
- Contrôle de variation intégré
- Éclairage DEL économe
- Design moderne sans cadre

# Miroir DEL 24 po

Miroir éclairé DEL avec miroir grossissant

Dimensions: 600\*750\*30MM

## DÉMARRAGE RAPIDE

1. Coupez l'alimentation électrique au disjoncteur (vérifiez avec un testeur)
2. Localisez les montants et marquez la ligne centrale
3. Installez la barre/supports de suspension de niveau
4. Effectuez les connexions électriques câblées
5. Suspendez le miroir ; verrou-loquet pour montage horizontal
6. Rétablissez l'alimentation ; testez les capteurs tactiles (éclairage, antibuée)

## SÉCURITÉ ET CONFORMITÉ

- Installation par un électricien licencié seulement
- Connectez à un circuit protégé par DDFT, correctement mis à la terre (120 V~ 60 Hz)
- Ne connectez pas à un gradateur mural (ELV/triac). Utilisez un interrupteur MARCHE/ARRÊT standard si désiré ; la gradation se fait sur le miroir
- Levage à deux personnes requis ; utilisez de l'ÉPI
- Montez dans les montants muraux autant que possible ; utilisez des ancrages appropriés pour le type de mur



DANGER



Protégé par DDFT



Pas de gradateur mural



Mise à la terre



Levage à deux personnes



ÉPI

# Miroir DEL 24 po

Miroir éclairé DEL avec miroir grossissant

Dimension: 600\*750\*30MM

## CONTENU DE LA BOÎTE ET OUTILS

### INCLUS

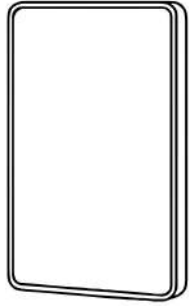

Assemblage du miroir

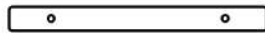

Barre de suspension



Vis murales (x2)

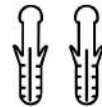

Anchors (x2)

### OUTILS NÉCESSAIRES



Ruban  
à mesurer



Niveau



Crayon

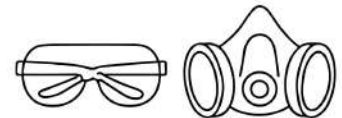

ÉPI



Mèches  
de perceuse

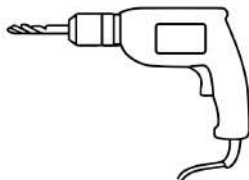

Perceuse  
électrique



Tournevis  
cruciforme



Détecteur  
de montants

# Miroir DEL 24 po

Miroir éclairé DEL avec miroir grossissant

Dimensions: 600\*750\*30MM

## INSTRUINSTRUCTIONS DE CÂBLAGE

**⚠ Avertissement : La garantie du fabricant sera annulée si le produit n'est pas installé par un professionnel licencié**

Avant de commencer l'installation, assurez-vous que :

- Le mur où le produit est installé peut supporter le poids du produit
- L'alimentation électrique principale a été coupée pour compléter l'installation

### IMPORTANT : INSTRUCTIONS DE CÂBLAGE POUR LE CANADA ET LES ÉTATS-UNIS

Les couleurs de câblage de ce luminaire ne s'alignent pas avec les directives standard de l'Amérique du Nord. Pour une installation sécuritaire, veuillez ré-identifier les fils du luminaire avec du ruban électrique comme suit :

**SOUS TENSION:** Enveloppez de ruban noir le fil Blanc du luminaire. Connectez-le au fil Noir (Sous tension) de votre domicile.

**NEUTRE :** Enveloppez de ruban blanc le fil Noir du luminaire. Connectez-le au fil Blanc (Neutre) de votre domicile.

**MISE À LA TERRE :** Connectez le fil Vert au fil Vert ou Cuivre nu de mise à la terre de votre domicile.

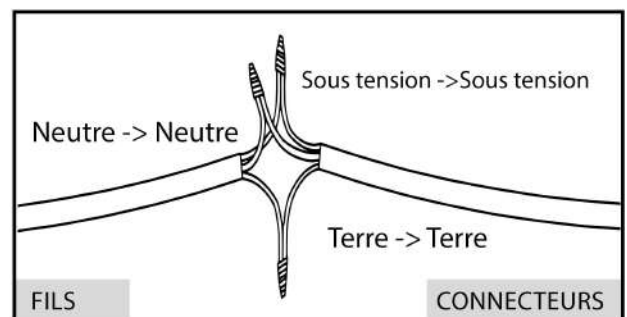
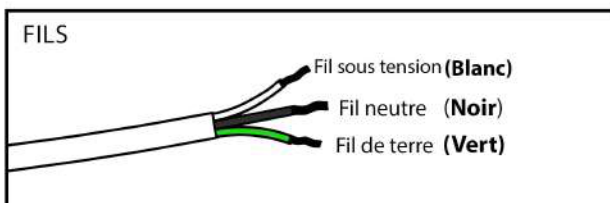

### Important

- Câblage seulement. Ne pas attacher de cordon et fiche
- Utilisez des connecteurs de fils homologués ; effectuez toutes les épissures dans des boîtes approuvées
- N'utilisez pas de gradateur mural. Utilisez un interrupteur MARCHE/ARRÊT

# Miroir DEL 24 po

Miroir éclairé DEL avec miroir grossissant

Dimensions: 600\*750\*30MM

## INSTRUCTIONS DE MONTAGE MURAL

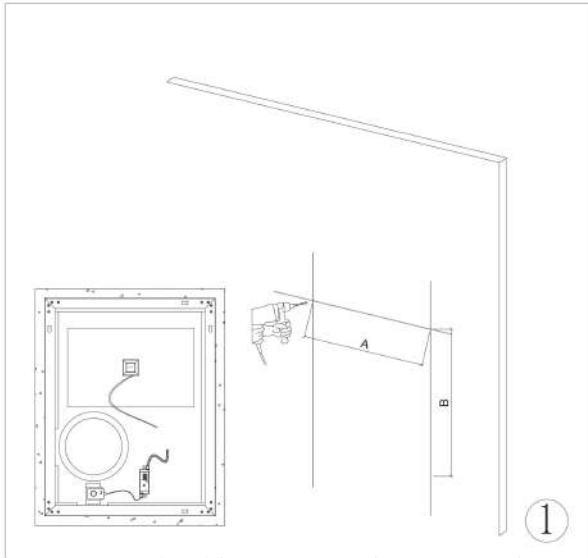

Mesurer la distance du trou de montage.  
Percer les trous avec une mèche de taille appropriée.



Insérez l'ancrage et la vis de montage dans le mur.

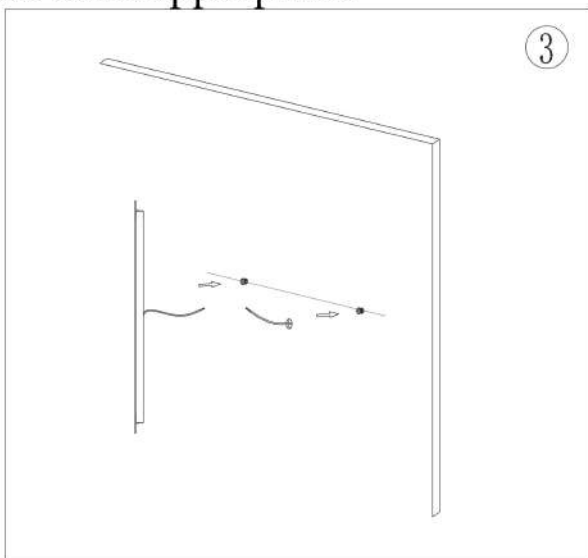

Connectez les fils du miroir avec vos fils principaux et accrochez le trou de montage à la vis sur le mur.

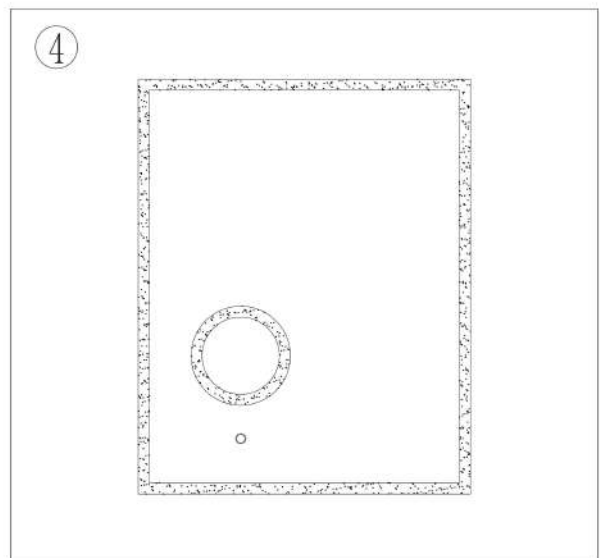

Enlevez le film protecteur et nettoyez le miroir avec un linge

# Miroir DEL 24 po

Miroir éclairé DEL avec miroir grossissant

Dimensions: 600\*750\*30MM

## FONCTIONNEMENT ET CARACTÉRISTIQUES

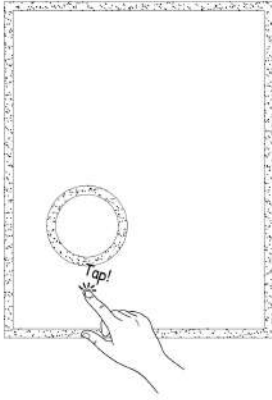

### ÉCLAIRAGE DU MIROIR / UTILISATION ANTIBUÉE

Touchez brièvement le capteur tactile pour allumer/éteindre l'éclairage du miroir ou la

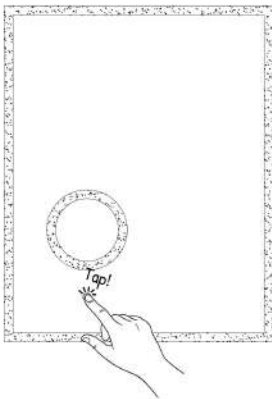

### UTILISATION DE L'ÉCLAIRAGE VARIABLE

Touchez longuement le capteur tactile pour faire varier l'intensité de l'éclairage du miroir.

Niveaux de variation : 15 %, 50 % et 100 %.

# Miroir DEL 24 po

Miroir éclairé DEL avec miroir grossissant

Dimensions: 600\*750\*30MM

## ENTRETIEN & NETTOYAGE ET DÉPANNAGE

### ENTRETIEN ET NETTOYAGE



Essuyez avec un linge doux, sans charpie; nettoyant doux sans ammoniaque.



N'utilisez pas d'abrasifs, de tampons, d'acides ou de solvants.



Appliquez le nettoyant sur le linge, pas directement sur les zones de capteurs.

### DÉPANNAGE (SOLUTIONS RAPIDES)



Aucun éclairage à l'installation: Confirmez que le disjoncteur est **EN MARCHE**, vérifiez le câblage, assurez-vous que les connecteurs rapides internes sont bien en place.



Capteur tactile ne répond pas: Coupez l'alimentation au disjoncteur pendant 60 secondes; nettoyez/séchez le verre au-dessus des capteurs.



Bourdonnement/Ronronnement : Assurez-vous que l'unité n'est pas sur un gradateur mural; vérifiez la mise à la terre.



Antibuée ne réchauffe pas : Assurez-vous que le capteur de gauche est **ACTIVÉ**; la fonction s'éteint automatiquement après 1 heure.