

Assembly | Asambla | Assemblage

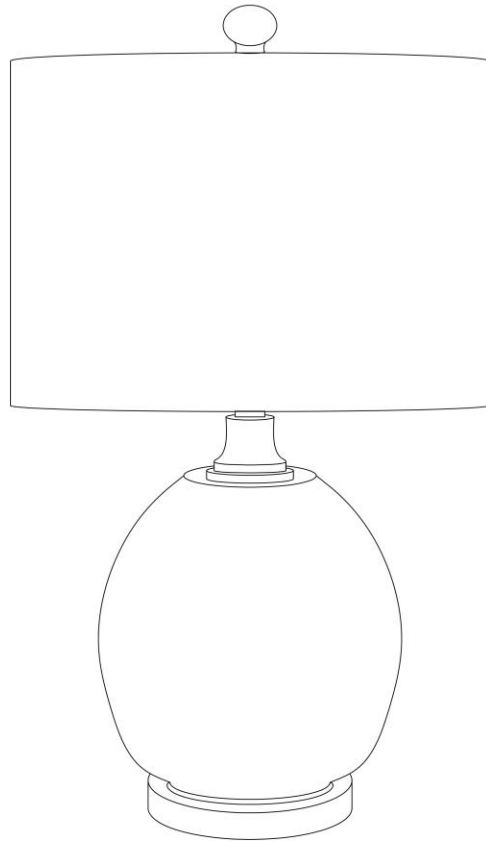

Assembly | Asambla | Assemblage

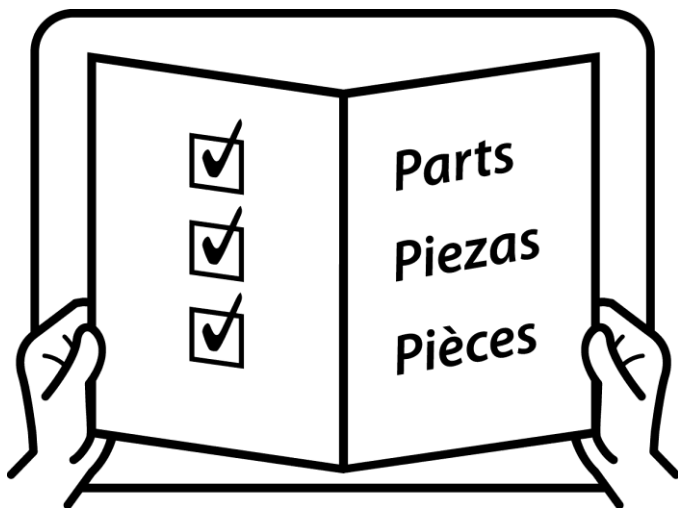
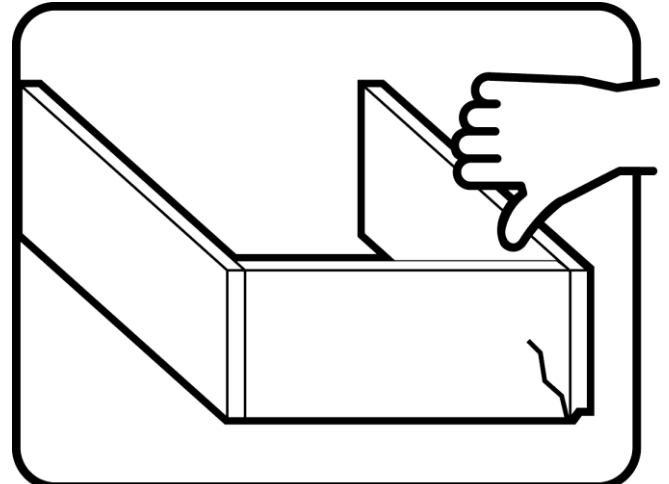
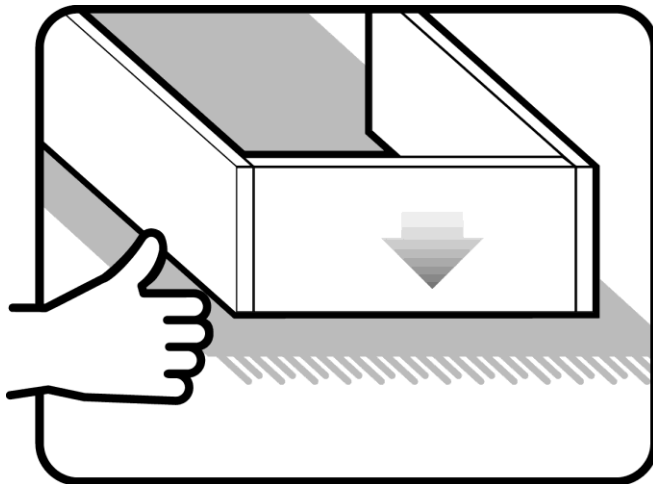
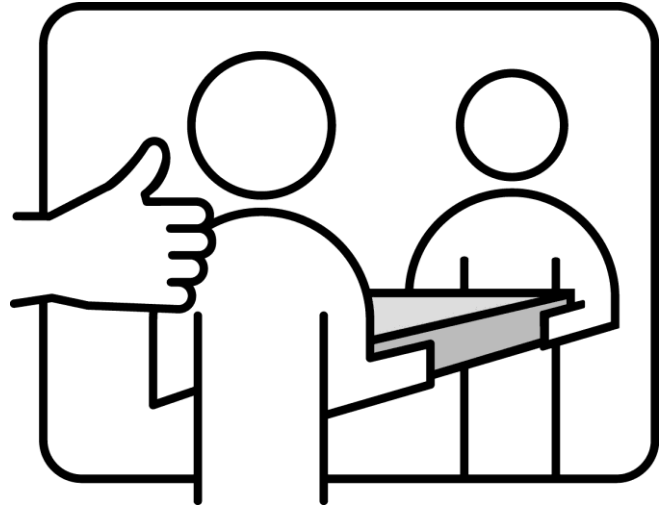
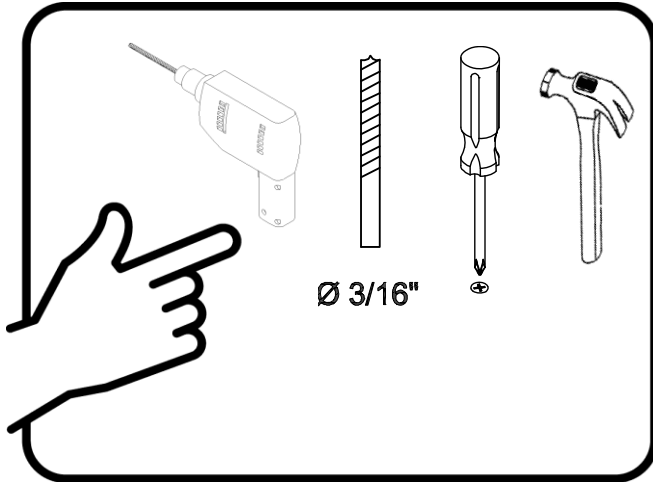

Assembly | Asamblea | Assemblage

Techniques | Técnicas | Techniques

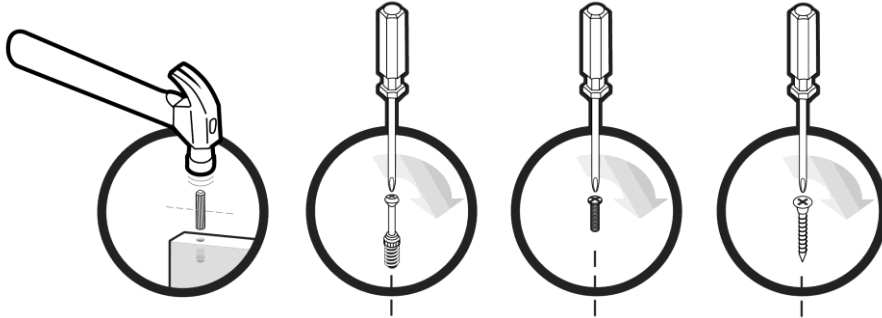

Care | Cuidado | Entretien





Safety | Seguridad | Sécurité



Note! | ¡Nota! | Remarque!

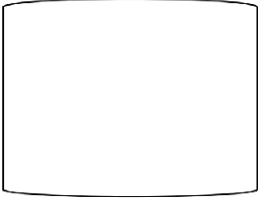

Assembly | Asamblea | Assemblage

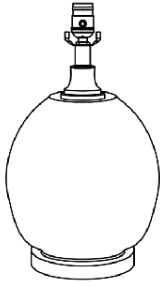
<p>A x1</p>  <p>Finial Finial Fleuron</p>	<p>B x1</p>  <p>Shade Pantalla de lámpara Abat-jour</p>	<p>C x1</p>  <p>Harp Arpa Harpe</p>
<p>D x1</p>  <p>LED bulb Bulbo LED Ampoule à LED</p>	<p>E x1</p>  <p>Lamp base Base de la lámpara Pied de lampe</p>	

Assembly | Asambllea | Assemblage

Instructions:

1. Carefully unpack all parts from the carton.
2. Fix the harp (C) onto the saddle of the lamp base (E).
3. Place the shade (B) onto the harp (C) and screw the finial (A) onto the harp to secure the shade.
4. Screw the bulb (D) onto the lamp holder.

This lamp uses a Type "A" 60 watt bulb (4W LED Bulb included)

Important Safety Instructions:

This table lamp has a polarized plug (one blade is wider than the other). As a safety feature to reduce the risk of electric shock, this plug will fit in a polarized outlet only one way. If the plug does not fit fully into the outlet, reverse the plug.

If the plug still does not fit, contact a qualified electrician. Never use with an extension cord unless plug can be fully inserted. Do not alter the plug.

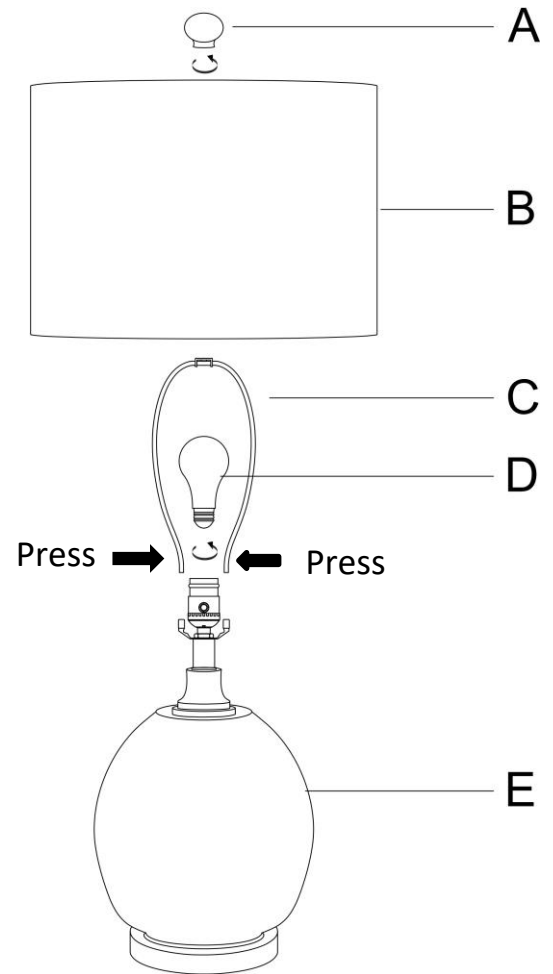

Assembly | Asambla | Assemblage

Instrucciones:

1. Desembale con cuidado todas las piezas de la caja.
2. Fije el arpa (C) en la montura de la base de la lámpara (E).
3. Coloque la pantalla (B) sobre el arpa (C) y atornille el remate (A) en el arpa para asegurar la sombra.
4. Enrosque la bombilla (D) en el portalámparas.

Esta lámpara utiliza una bombilla tipo "A" de 60 vatios (bombilla LED de 4 W incluida)

Instrucciones de Seguridad Importantes:

Esta lámpara de mesa tiene un enchufe polarizado (una patilla es más ancha que la otra). Como característica de seguridad para reducir el riesgo de descarga eléctrica, este enchufe encajará en un tomacorriente polarizado de una sola manera. Si el enchufe no encaja completamente en el tomacorriente, invierta el enchufe.

Si el enchufe aún no encaja, comuníquese con un electricista calificado. Nunca lo use con un cable de extensión a menos que el enchufe se pueda insertar completamente. No altere el enchufe.

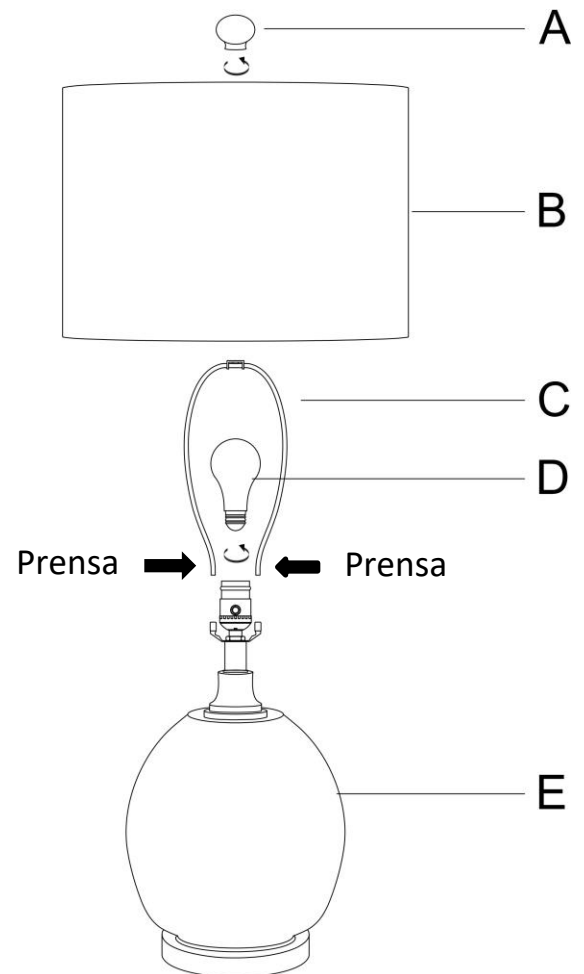

Assembly | Asamblea | Assemblage

Instructions:

1. Déballez soigneusement toutes les pièces de la boîte.
2. Fixez la harpe (C) à la monture à la base du lampe (E).
3. Placez l'abat-jour (B) sur la harpe (C) et vissez le capuchon (A) sur la harpe pour assurer l'ombre.
4. Vissez l'ampoule (D) dans la douille.

Cette lampe utilise une ampoule de type "A" de 60 watts (ampoule LED 4W incluse)

Consignes de sécurité importantes:

Cette lampe de table a une fiche polarisée (une lame est plus large que l'autre). Par mesure de sécurité pour réduire le risque de choc électrique, cette fiche ne s'insère dans une prise polarisée que dans un seul sens. Si la fiche ne s'insère pas complètement dans la prise, inversez la fiche.

Si la fiche ne rentre toujours pas, contactez un électricien qualifié. Ne jamais utiliser avec une rallonge à moins que la fiche ne puisse être complètement insérée. Ne modifiez pas la fiche.

