

**rst**<sup>®</sup>  
B R A N D S

**MILI™**

**ASSEMBLY INSTRUCTIONS**  
**INSTRUCCIONES DE ENSAMBLE**  
**INSTRUCTIONS D'ASSEMBLAGE**

English:

Español:

Français:

**REF.SKU. OP-PETS6-MIL-CHAIRS**

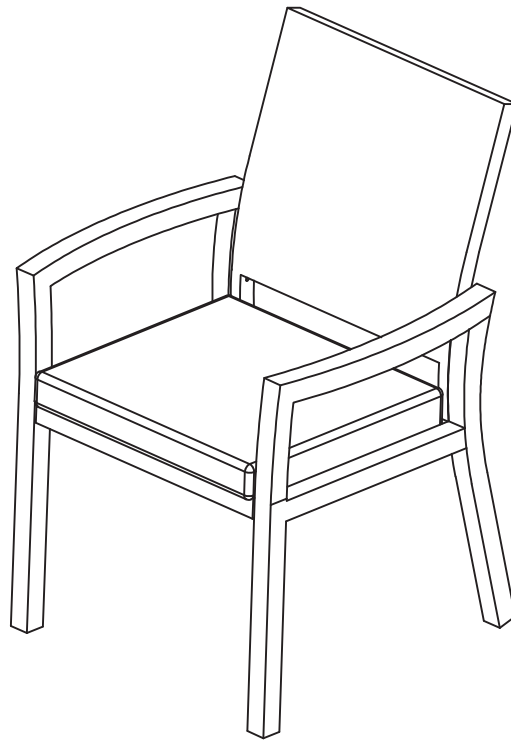

**DINING CHAIRS   SILLA DEL COMEDOR   CHAISE DE SALLE À MANGER**



For assistance with assembly or customer service, call 1-877-924-2090 (English) Monday-Friday, 8 a.m. to 5 p.m. Mountain Time, North America. Email: [customerservice@rstbrands.com](mailto:customerservice@rstbrands.com) or visit our website at [www.rstbrands.com](http://www.rstbrands.com)

Para obtener ayuda con el ensamblaje o para contactar a servicio al cliente, llame al 1-877-924-2090 (inglés) de lunes a viernes, de 8 a.m. a 5 p.m. (Hora de la montaña de América del Norte), envíe un correo electrónico a: [customerservice@rstbrands.com](mailto:customerservice@rstbrands.com), o visite nuestro sitio web en: [www.rstbrands.com](http://www.rstbrands.com).

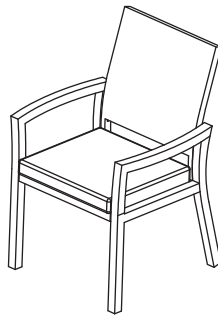
Pour obtenir de l'aide pour l'assemblage ou le service à la clientèle, composez le 1-877-924-2090 (Anglais) du lundi au vendredi, de 8 h à 17 h, heure de l'ouest, Amérique du Nord. Courriel: [customerservice@rstbrands.com](mailto:customerservice@rstbrands.com) ou visitez notre site Web à [www.rstbrands.com](http://www.rstbrands.com)

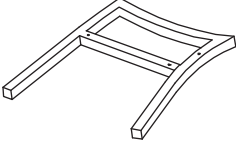
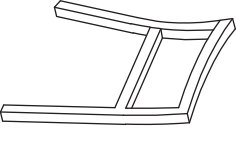
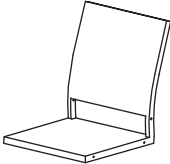
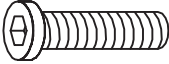

## ASSEMBLY PARTS    PIEZAS DE ENSAMBLAJE    MATÉRIEL D'ASSEMBLAGE

<p>A</p>  <p>X1 Left arm Brazo izquierdo de la silla Bras gauche de chaise</p>	<p>B</p>  <p>X1 Right arm Brazo derecho de la silla Bras droit du fauteuil</p>	<p>C</p>  <p>X1 Seat frame estructura del asiento cadre de siège de chaise</p>
<p>D</p>  <p>X6 Screw (M6*35) Tornillo (M6*35) Vis (M6*35)</p>	<p>E</p>  <p>X6 Washer Arandela Rondelle</p>	<p>F</p>  <p>X1 Hex wrench #4 Llave #4 Clé #4</p>

**Step 1.** **ATTACH LEGS TO CHAIR** - Turn right chair arm (B) and seat frame (C) on it's side. Attach together using screws (D) and washers (E) with hex wrench (F).

**Paso 1.** **FIJE LAS PATAS A LA SILLA** - Gire el brazo derecho de la silla (B) y estructura del asiento (C) a su lado. Sujete con tornillos (D) y arandelas (E) con llave hexagonal (F).

**Étape 1.** **ATTACHEMENT DE PATTES** - Tournez le bras droit du fauteuil (B) et le cadre du siège (C) sur le côté. Fixez ensemble à l'aide de vis (D) et de rondelles (E) avec une clé hexagonale (F).

Wait until all the screws are in position before tightening them  
Espere hasta que todos los tornillos estén en posición antes de apretarlos al fuego  
Attendez que toutes les vis soient en position avant de les serrer

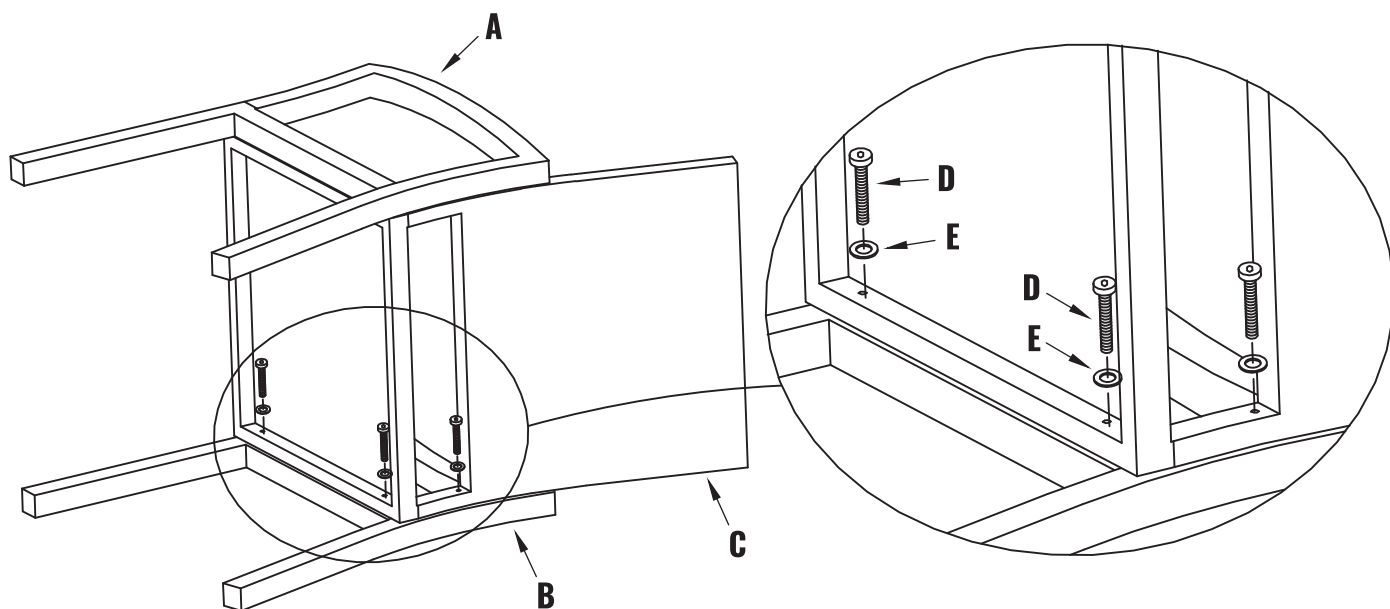

# Use and Care Manual

## General Maintenance Tips

All outdoor furniture is subject to UV rays and weather elements. In order to keep your furniture as long lasting and vibrant as possible, we advise using furniture covers or storing furniture when not in use. For more information about the materials used to make our furniture please visit [www.rstbrands.com/details-landing](http://www.rstbrands.com/details-landing)

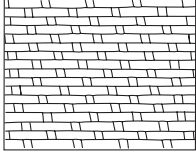

### Wicker

Simply washing your wicker with a mild detergent and protecting it as much as possible by covering and or storing it when not in use for long periods of time is sufficient.

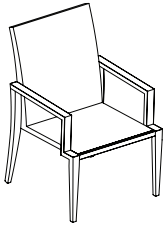

### Aluminum Frames

RST Brands furniture incorporates aluminum powder coated frames that are designed to require minimum maintenance. Avoid letting too much dirt build up by cleaning with mild soap and water. Never leave furniture standing in water

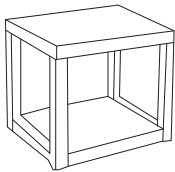

### Tabletops

Spills should be wiped up quickly to avoid any staining on the surface. Regular cleaning with mild soap and water with a sponge or soft scrub brush is all that is required. Storing or covering your natural stone top when not in use for extended periods of time is recommended

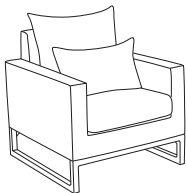

### Fabrics and Upholstery

RST Brands uses high-quality poly fabrics designed to protect and last for several years of use and wear. Care for your upholstery by rinsing with water often and investing in furniture covers for colder months. To clean, wipe off spills with cloth and water

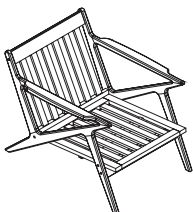

### Wood Frames

Make sure all surfaces are protected from heat and liquids; wipe up spills immediately and do not place furniture next to heat sources such as radiators or fires. After assembly, wipe clean and use timber furniture oil to seal and protect from the elements. Additional oiling is required to maintain wood luster, do not use spray polishes that may contain silicones that can spoil surfaces. Check and tighten bolts and screws regularly.

# Manuel d'utilisation et d'entretien

## General Maintenance Tips

Todo mobiliario para exteriores está expuesto a los rayos ultravioleta y las inclemencias meteorológicas. Para que sus muebles duren y los colores se mantengan tan vibrantes como sea posible, aconsejamos cubrirlos o guardarlos cuando no estén en uso. Para obtener más información acerca de los materiales que utilizamos para fabricar nuestros muebles visite: [www.rstbrands.com/details-landing](http://www.rstbrands.com/details-landing)

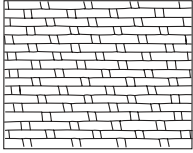

### Mimbre

Nettoyez votre osier en toute simplicité avec un détergent doux et protégez-le le plus possible en le couvrant ou en le rangeant lorsqu'il n'est pas utilisé pendant de longues périodes.

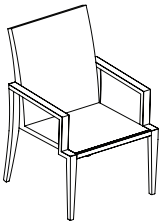

### Estructuras de aluminio

Les meubles de RST Brands incorpore de la poudre d'aluminium dans leurs revêtements de cadres, conçus pour nécessiter un minimum d'entretien. Évitez de laisser trop de saleté s'accumuler en nettoyant avec un savon doux et de l'eau. Ne laissez jamais les meubles immergés dans l'eau.

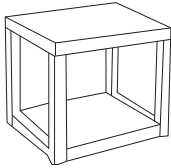

### Superficie de las mesas

Les dégâts doivent être essuyés rapidement pour éviter toute tache sur la surface. Un nettoyage régulier avec un savon doux et de l'eau avec une éponge ou une brosse à récurer douce est tout ce qui est nécessaire. Il est recommandé de ranger ou de couvrir votre dessus en pierre naturelle lorsqu'il n'est pas utilisé pendant de longues périodes.

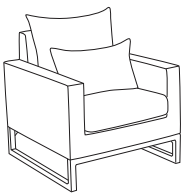

### Tejidos

RST Brands utilise des tissus poly de haute qualité conçus pour protéger et durer plusieurs années d'utilisation et d'usure. Prenez soin de vos tissus d'ameublement en les rinçant souvent à l'eau et en investissant dans des housses de meubles pour les mois les plus froids. Pour nettoyer, essuyez les éclaboussures avec un chiffon et de l'eau.

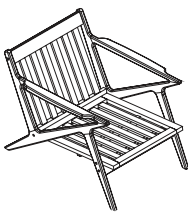

### Marcos de madera

Asegúrese de que todas las superficies estén protegidas del calor y los líquidos; Limpie los derrames inmediatamente y no coloque los muebles cerca de fuentes de calor como radiadores o fuegos. Después del montaje, límpielo y use aceite para muebles de madera para sellar y proteger de los elementos. Se requiere lubricación adicional para mantener el brillo de la madera, no use pulidores en aerosol que puedan contener siliconas que pueden estropear las superficies. Compruebe y apriete pernos y tornillos con regularidad.

# Manuel d'utilisation et d'entretien

## General Maintenance Tips

Toutes les fournitures extérieures sont sujettes aux rayons UV et aux intempéries. Dans le but de garder votre fourniture le plus longtemps possible, nous vous recommandons d'utiliser des housses de protection ou ranger vos meubles lorsqu'ils ne sont pas utilisés. Pour plus d'informations concernant les matériaux utilisés, visitez le site: [www.rstbrands.com/details-landing](http://www.rstbrands.com/details-landing)

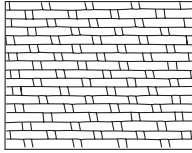

### Osier

Nettoyez votre osier en toute simplicité avec un détergent doux et protégez-le le plus possible en le couvrant ou en le rangeant lorsqu'il n'est pas utilisé pendant de longues périodes.

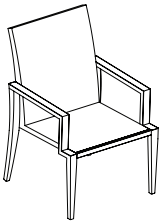

### Cadres en aluminium

Les meubles de RST Brands incorpore de la poudre d'aluminium dans leurs revêtements de cadres, conçus pour nécessiter un minimum d'entretien. Évitez de laisser trop de saleté s'accumuler en nettoyant avec un savon doux et de l'eau. Ne laissez jamais les meubles immergés dans l'eau.

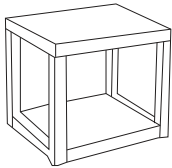

### Dessus de table

Les dégâts doivent être essuyés rapidement pour éviter toute tache sur la surface. Un nettoyage régulier avec un savon doux et de l'eau avec une éponge ou une brosse à récurer douce est tout ce qui est nécessaire. Il est recommandé de ranger ou de couvrir votre dessus en pierre naturelle lorsqu'il n'est pas utilisé pendant de longues périodes.

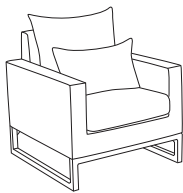

### Tissus et rembourrage

RST Brands utilise des tissus poly de haute qualité conçus pour protéger et durer plusieurs années d'utilisation et d'usure. Prenez soin de vos tissus d'ameublement en les rinçant souvent à l'eau et en investissant dans des housses de meubles pour les mois les plus froids. Pour nettoyer, essuyez les éclaboussures avec un chiffon et de l'eau.

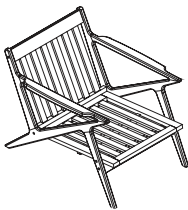

### Cadres en bois

Assurez-vous que toutes les surfaces sont protégées de la chaleur et des liquides; essuyez immédiatement les éclaboussures et ne placez pas de meubles à proximité de sources de chaleur comme des radiateurs ou des incendies. Après l'assemblage, essuyez et utilisez de l'huile pour meubles en bois pour sceller et protéger des éléments. Un huilage supplémentaire est nécessaire pour maintenir le lustre du bois, n'utilisez pas de vernis en aérosol qui peuvent contenir des silicones qui peuvent gâcher les surfaces. Vérifiez et serrez régulièrement les boulons et les vis.