

INSTRUCTIONS

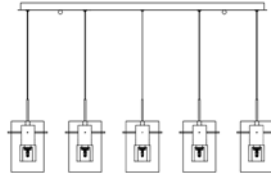

Safety Instructions

- **CAUTION:** All electrical connections should be done by a qualified electrician.
- Follow and save these instructions.
- Always disconnect power at circuit breaker or unplug from wall outlet before servicing.

Sécurité Supplémentaires

- **AVERTISSEMENT:** Toutes connexions électriques devraient être exécutés par un électricien qualifié

- Suivez et garder ces instructions.
- Débranchez toujours le courant au disjoncteur ou débranchez de la prise murale avant l'entretien.

Warning: Replace with lamps suitable for use in open fixture.

Attention: Remplacer les lampes approprié pour luminaires ouverts.

Unpack your fixture, you should have the following items:

Déballez votre appareil, vous devez disposer des éléments suivants:

A.Mounting plate(plaque de montage)

B.Canopy(dais)

C.Cap nut 2PCS(Cap écrou 2PCS)

D.Threaded metal rods 20PCS(Tiges métalliques filetées 20PCS)

E.Square metal box 5PCS(Boîte en métal carrée 5PCS)

F.G9 50W bulb 5PCS(G9 50W ampoule 5PCS)

G.Inner square glass 5PCS(Inner carré en verre 5PCS)

H.Metal ring 5PCS(anneau de métal 5PCS)

I.Tool(outil)

J.Outer square glass 5PCS(Extra-atmosphérique en verre carré 5PCS J

Parts bag(sac de pièces)

1.Anchor 2PCS (Anchor 2PCS)

2.Screws 4PCS(Vis 4PCS)

3.Wire nuts 3PCS(Serre-fils 3PCS)

4.Tool(outil)

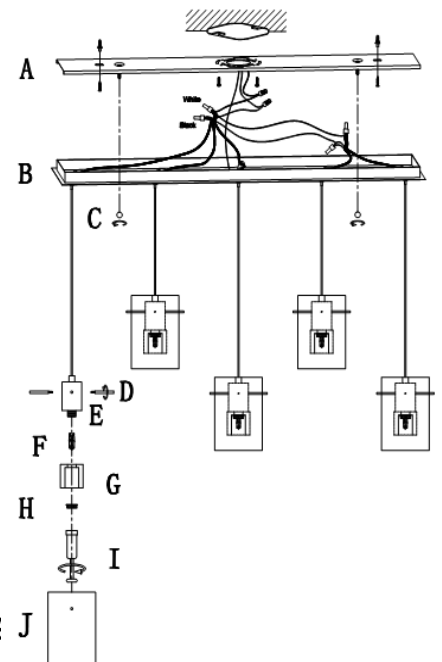

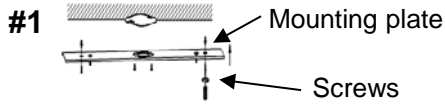

Attach the mounting plate to junction box with screws
Fixer la plaque de montage à la boîte de jonction avec les vis

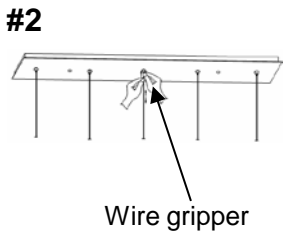

Before installation to ceiling, adjust fixtures to desired length by pushing wire up into canopy, then coiling up excess wire, minor adjustment can be made after installation. To lower or lengthen wire, depress button sleeve located where wire comes out of canopy. Avant l'installation au plafond, réglez appareils à la longueur désirée en appuyant sur fil vers le haut dans la canopée, puis enrouler l'excédent de fil, ajustement mineur peut être fait après installation. To inférieure ou allonger fil, appuyez sur le bouton situé manche où le fil sort de la canopée.

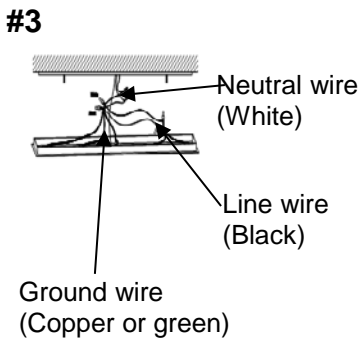

Connect the GROUND WIRE from junction box to GROUND (or GREEN) with from fixture by using a wire nut. (Or attach them to the mounting plate with a green ground screw) Connect the NEUTRAL WIRE from junction box to NEUTRAL (or WHITE) wire from fixture with a wire nut. Connect the LINE WIRE from junction box to LINE (or BLACK) wire from fixture with a wire nut. Connectez le fil de terre de la boîte de jonction à la terre (ou VERT) avec du luminaire à l'aide d'un serre-fils. (Ou les fixer sur la plaque de montage avec une vis de terre verte) Connectez le fil neutre de la boîte de jonction au point mort (ou blanc) de fixation d'un fil nut. Connect le fil de ligne à partir de la boîte de jonction sur LINE (ou noir) à partir de fils luminaire avec un écrou de fil.

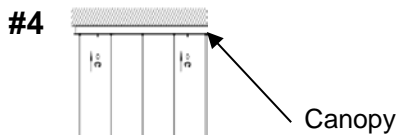

Attach the canopy to the mounting plate with screws
Fixez la verrière de la plaque de montage avec des vis

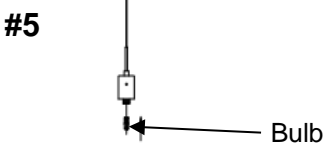

Install the G9 50W bulbs
Installer l'ampoule G9 50W

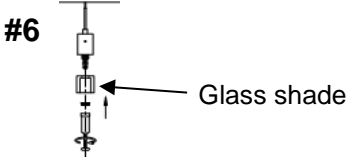

Install the inner square glass on the lampholder, and tighten using the metal ring. Do not over tighten. Installez la vitre intérieure carrée sur la douille et serrez à l'aide de l'anneau de métal. Ne serrez pas trop.



Install the outer square glass on the lampholder, using the 4 threaded metal rods. Installez le verre extérieur carré sur la douille, en utilisant les 4 tiges métalliques filetées.