

**5997015WCOM  
Nightstand**

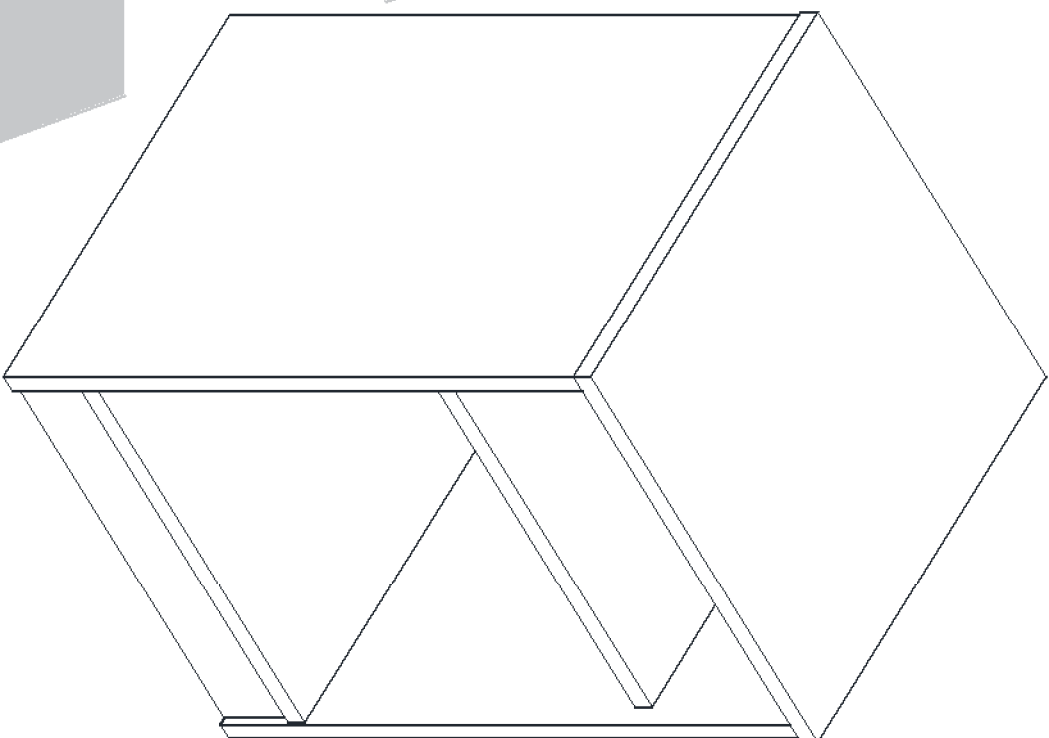

B345997015WCOM00EV

Date of Purchase    /    /     
Lot Number:   



THIS INSTRUCTION BOOKLET CONTAINS **IMPORTANT** SAFETY INFORMATION. PLEASE READ AND KEEP FOR FUTURE REFERENCE.

**Do Not Return This Product!**

Contact our customer service team for help first

Visit: [www.ameriwoodhome.com](http://www.ameriwoodhome.com)

Call: 1-800-489-3351



**WARNING**

- Unit can tip over causing severe injury or death.
- Anchor unit to stud in wall (if instructed to)
- Do not allow children climb on unit
- Put heavy items on lower shelves or drawers



Follow Ameriwood Home



## Contact Us!

**Do NOT return this product!**

Contact our friendly customer service team first for help.

Call us!  
1-800-489-3351  
Monday-Friday











Visit [ameriwoodhome.com](http://ameriwoodhome.com)

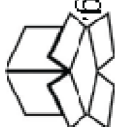

Assembly Tips

## Helpful Hints

**PEOPLE NEEDED FOR ASSEMBLY: 1-2**  
**ESTIMATED ASSEMBLY TIME: 1 HOUR**

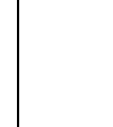
- Open your item in the area you plan to keep it to avoid excessive heavy lifting. 
- Identify, sort and count the parts before attempting assembly. 
- Compression dowels are lightly tapped in with a hammer. 
- Slides are labeled with aR (right) and lL (left) for proper placement. 
- Make sure to always face the point on the top of the Cam Lock towards the outer edge. 
- Use all the nails provided for the back panel and spread them out equally. 
- Back panel must be used to make sure your unit is sturdy. 
- Do NOT use harsh chemicals or abrasive cleaners on this item. 
- Never push, pull, or drag your furniture. 

[ameriwoodhome.com](http://ameriwoodhome.com)



# Before You Start



- ✓ Read through each step carefully and follow the proper order
  - ✓ Separate and count all your parts and hardware
  - ✓ Give yourself enough room for the assembly process
  - ✓ Have the following tools: Flat Head Screwdriver, #2 Phillips Head Screwdriver and Hammer
- Caution: If using a power drill or power screwdriver for screwing, please be aware to slow down and stop when screw is tight. Failure to do so may result in stripping the screw.

## Cam Lock Fastening System

This Cam Lock Fastening System will be used throughout the assembly process.

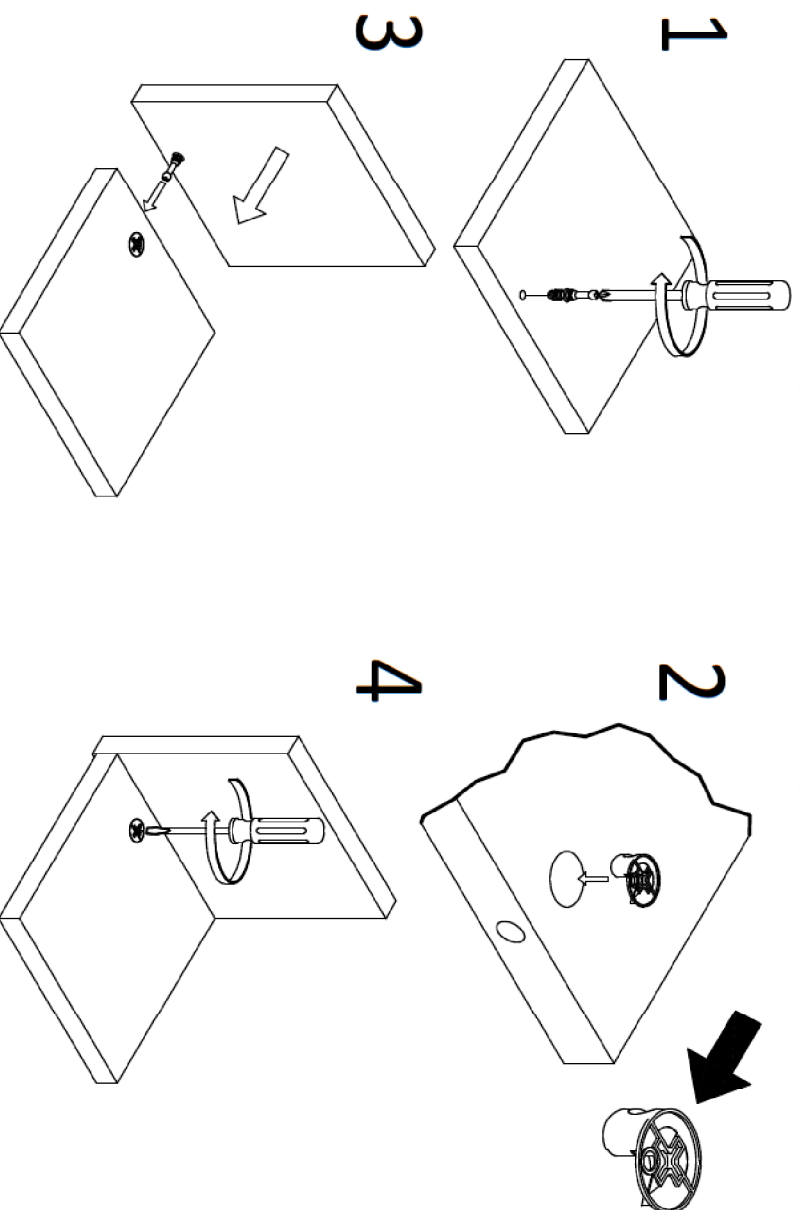

# Before You Start



**Please Note:** You may need to **lightly tap** the wood dowels with a hammer into the holes during your assembly process.

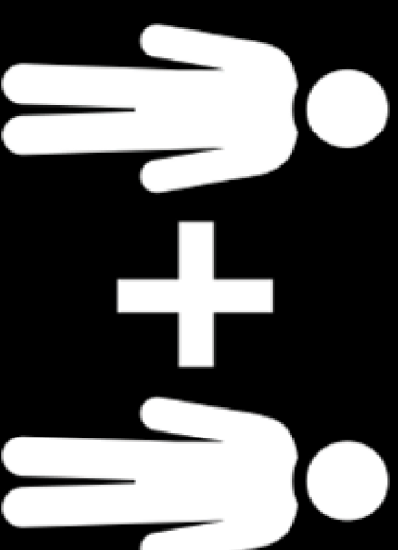
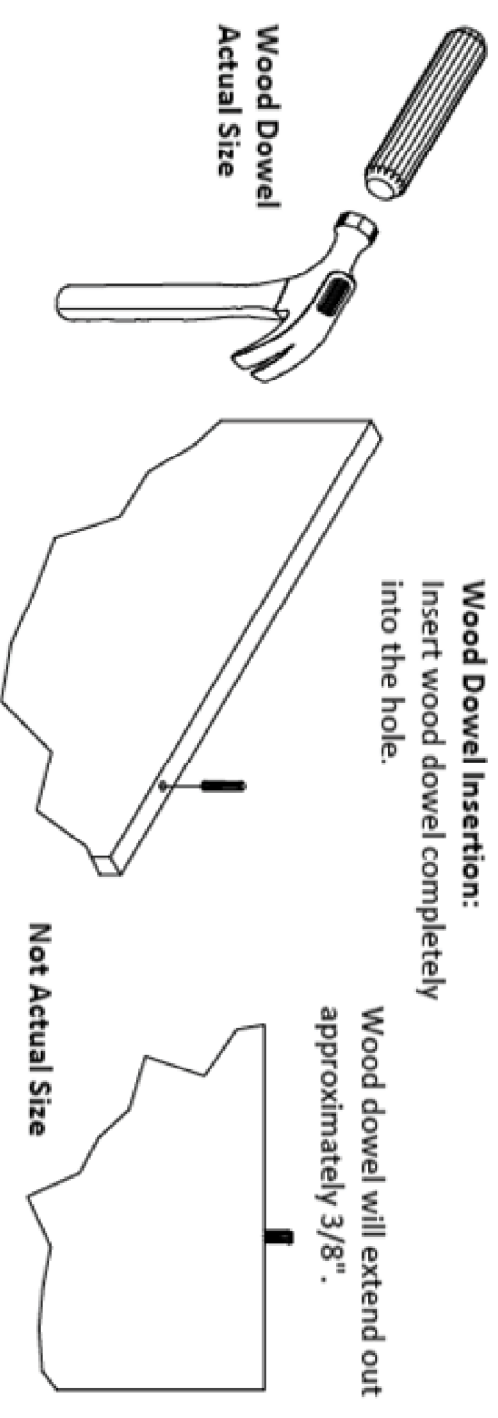

**2 PEOPLE NEEDED FOR ASSEMBLY**  
**2 PERSONAS NECESITADAS PARA LA ASAMBLEA**  
**2 PERSONNES NÉCESSAIRES POUR L'ASSEMBLAGE**

**CAUTION:** Failure to use 2 people for assembly could result in unit damage or personal injury.  
**PRECAUCIÓN:** Si no se utilizan 2 personas para el ensamblaje, se pueden producir daños en la unidad o lesiones personales.  
**ATTENTION:** Échec d'utiliser 2 personnes pour l'assemblage peut causer du dommage au meuble ou causer des blessures.

# Board Identification

Not actual size

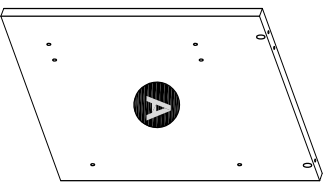

**Left Panel**  
T5997015010EV

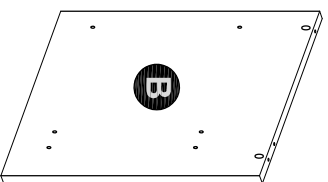

**Right Panel**  
T5997015020EV

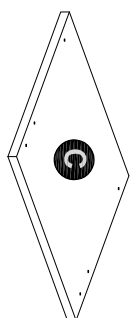

**Top Panel**  
T5997015030EV

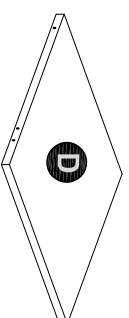

**Bottom Panel**  
T5997015040EV

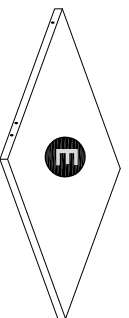

**Shelf Panel**  
T5997015050EV

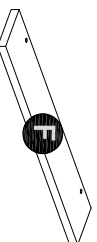

**Kick**  
T5997015060EV

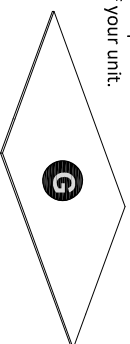

**Back Panel**  
T5997015070EV

This piece is of paperboard construction. It is not made from wood, but is required for the assembly of your unit.

# Board Identification

Not actual size

This part is paperboard construction. It is not made from wood, but is required for the assembly of your unit.

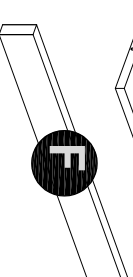
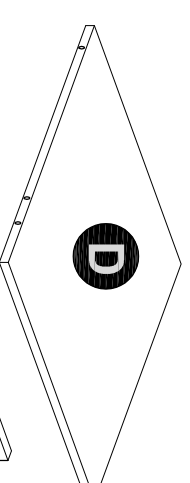
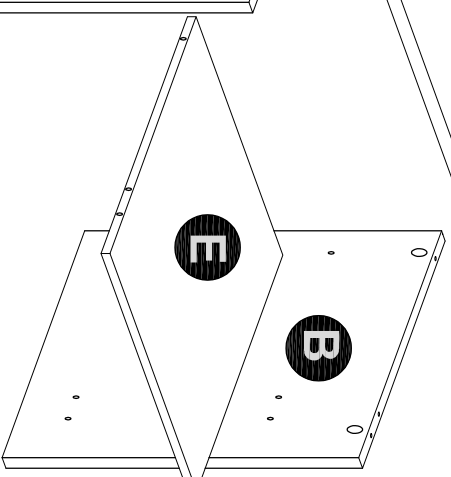
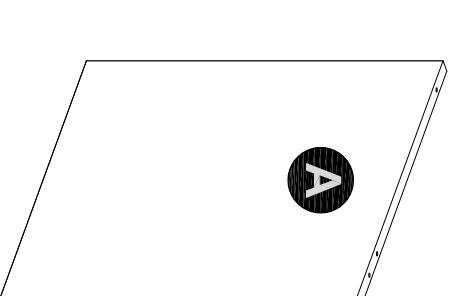
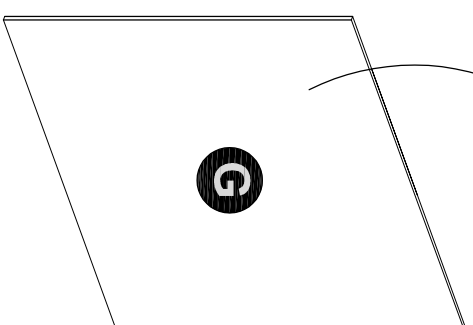

# Part List

Actual size

For any replacement hardware,  
order using part # 25997015WCOM0EV

- 1**  
X 12  
Cam bolt  
TEV0002
- 2**  
X 12  
Cam lock  
TEV0025
- 4**  
X 2  
Bracket  
TEV0009
- 3**  
X 4  
Screw  
#8 x 7/16"  
TEV0005
- 5**  
X 6  
Ø6 x 30mm  
Wood Dowel  
TEV0003
- 6**  
X 20  
Nail  
TEV0006

## STEP 1

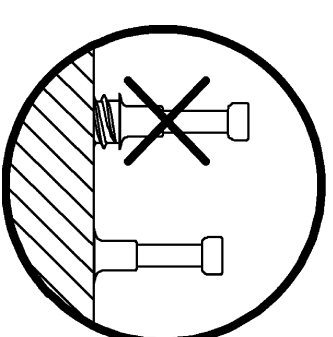
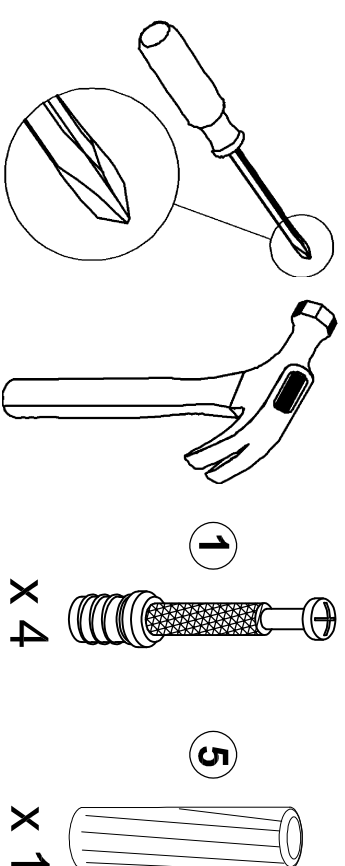

Insert Cam Bolts (1) X 4 and Wood Dowel (5) X 1 into board (A).

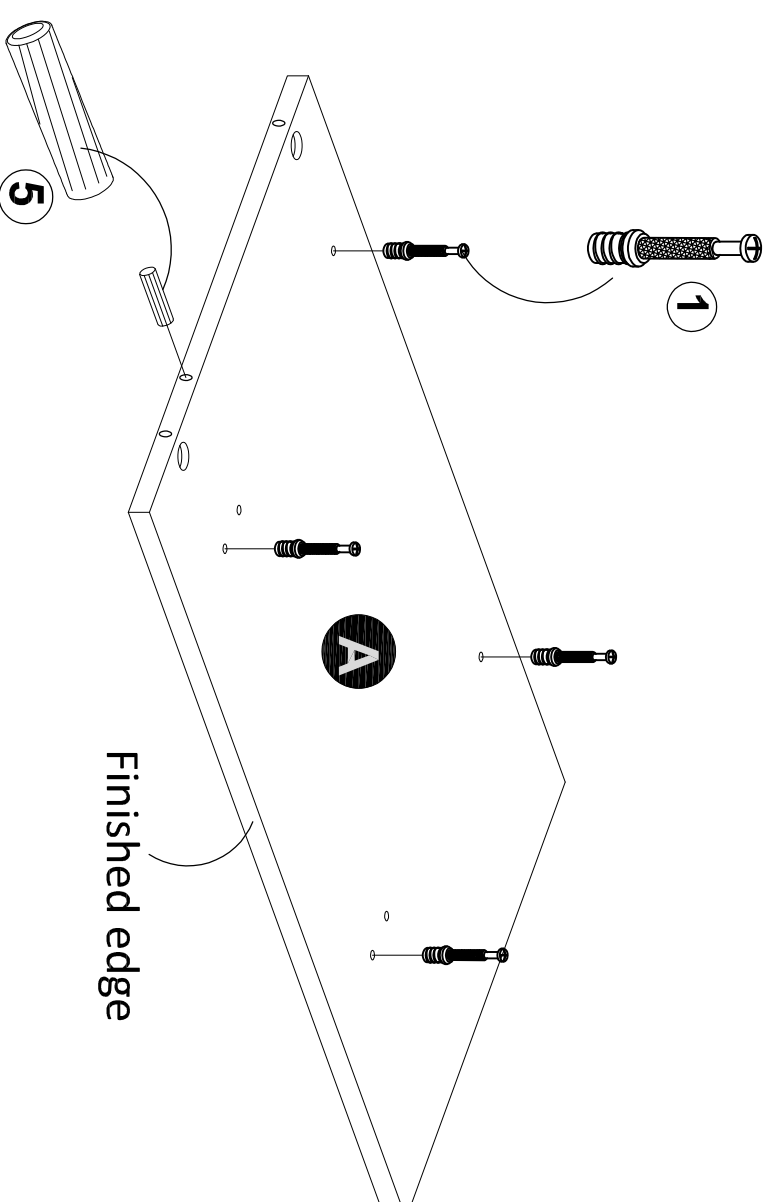

## STEP 2

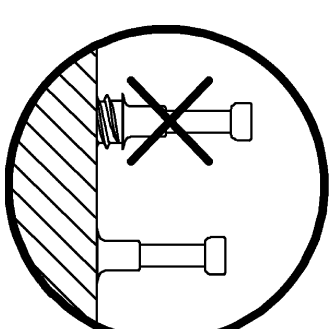
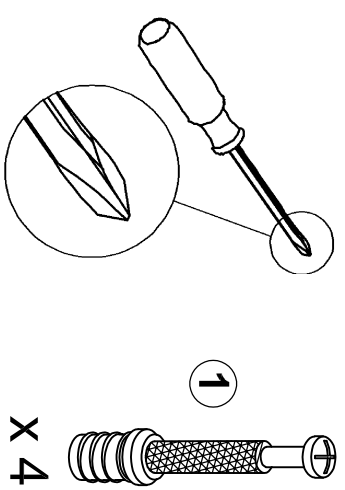
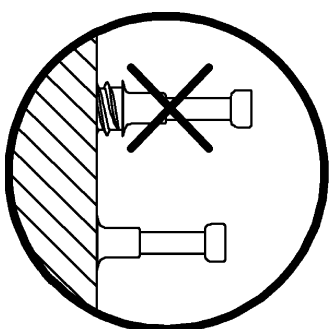
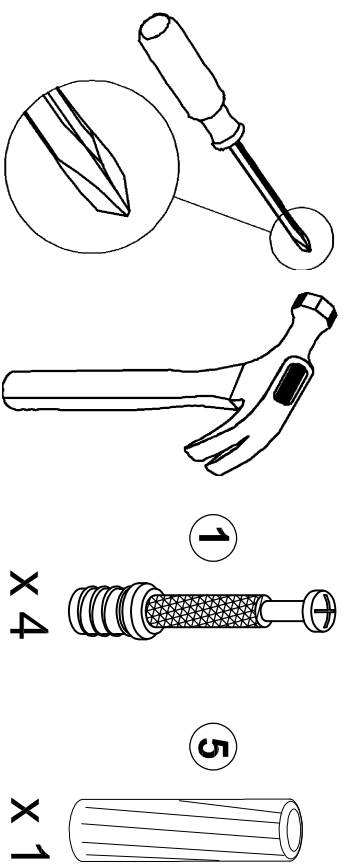

## STEP 3



Insert Cam Bolts (1) X 4 and Wood Dowel (5) X 1 into board (B).

Insert Cam Bolts (1) X 4 into board (C).

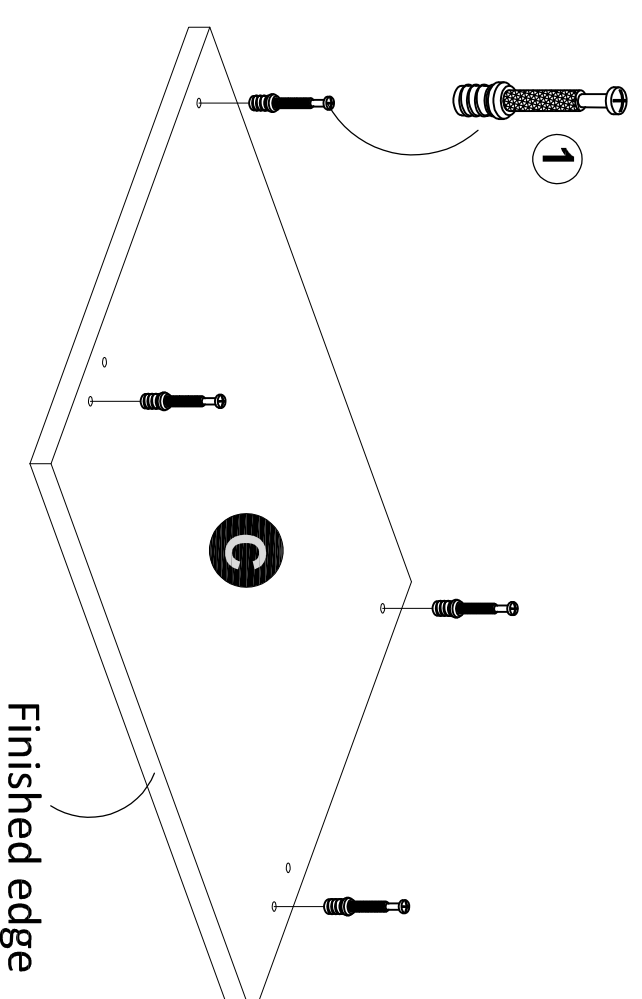
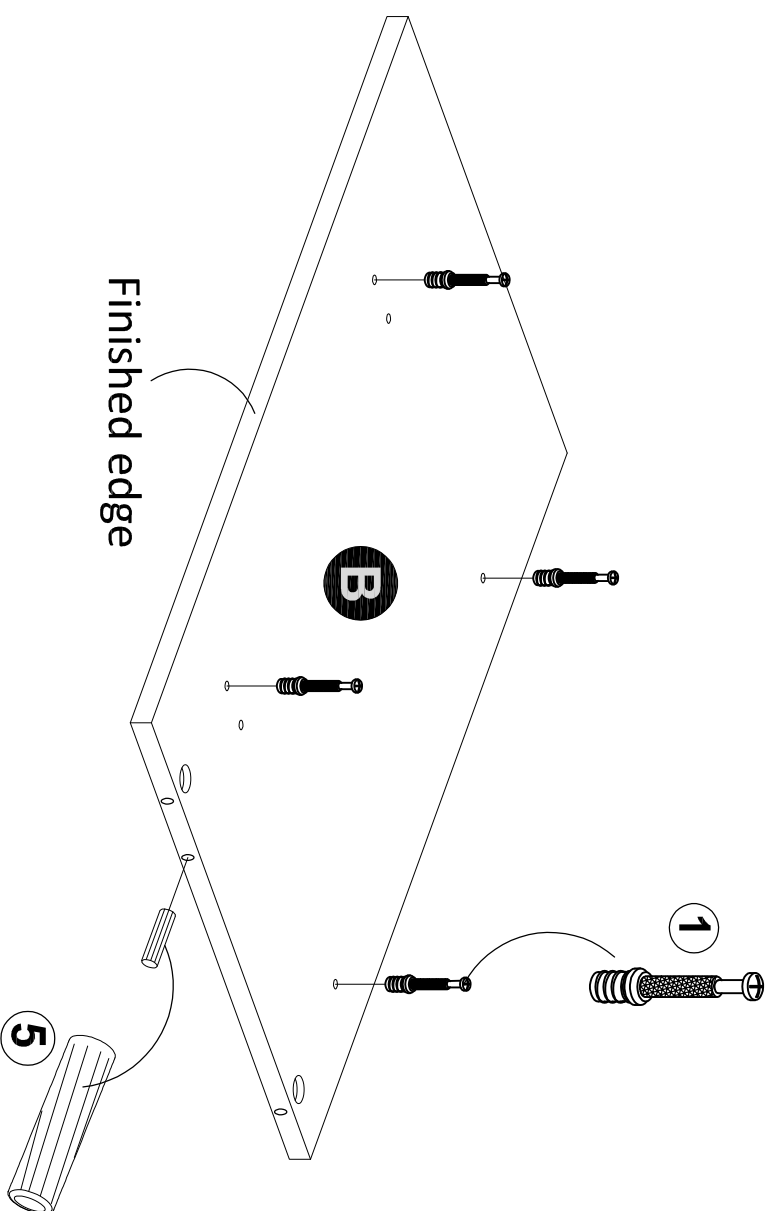

## STEP 4

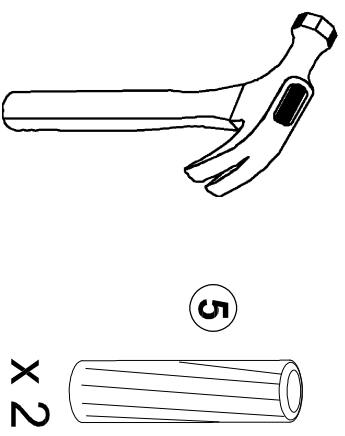

Insert Wood Dowel (5) X2 into board (E).

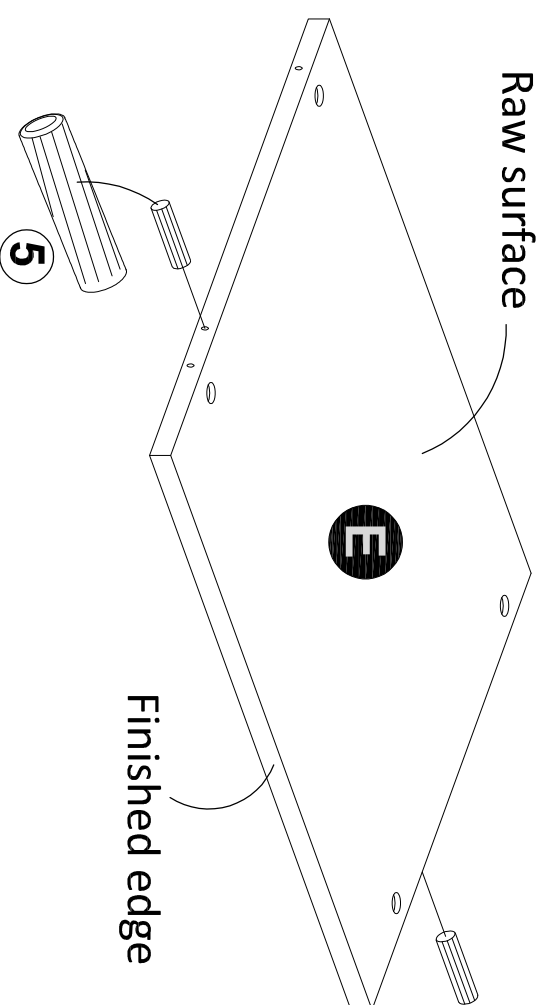

## STEP 5

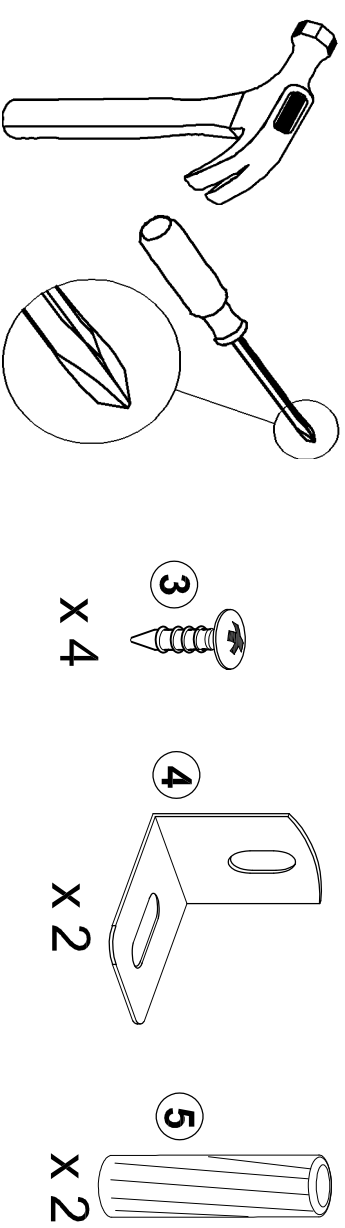

Attach Brackets (4) X 2 to board (F), tighten with Screws (3) X 4.

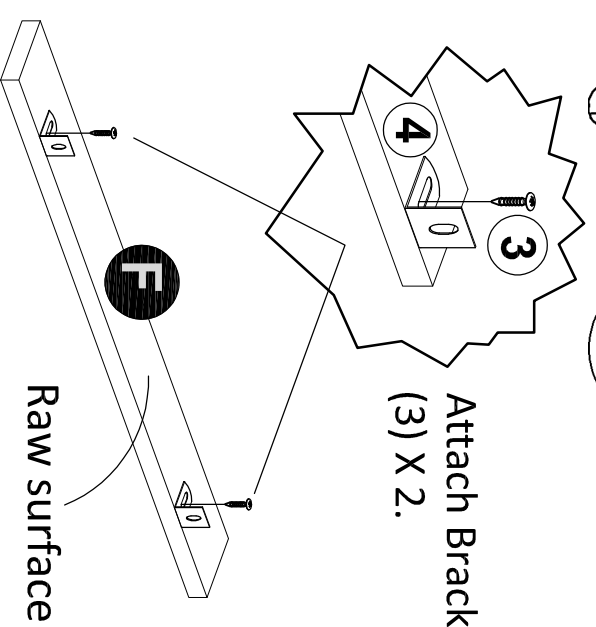

Attach board (F) to board (D), tighten with Screws (3) X 4. Insert Wood Dowel (5) X 2 into board (D).

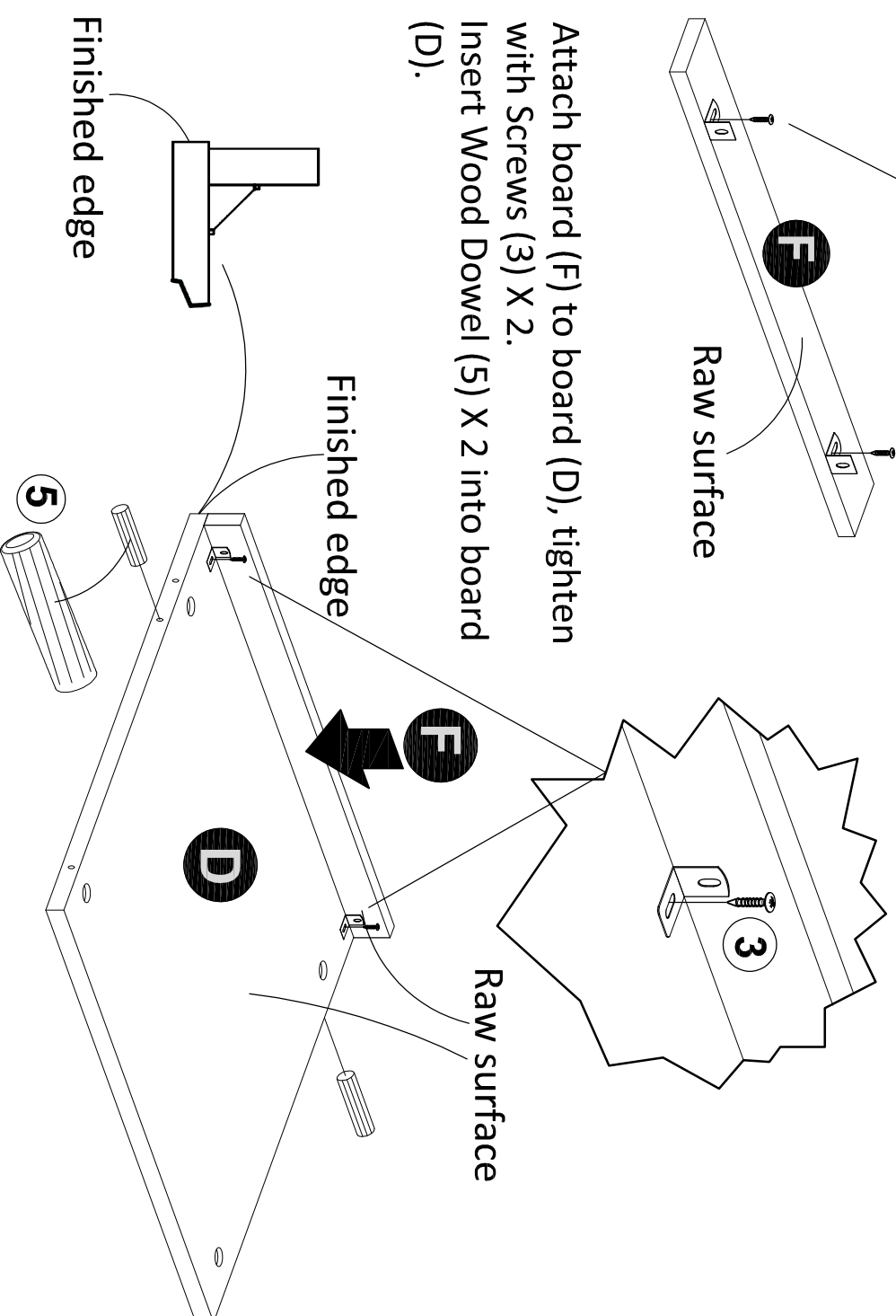

## STEP 6

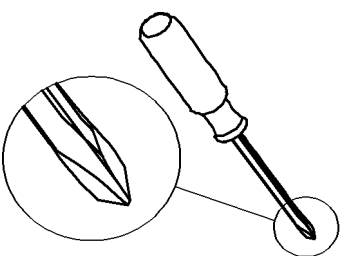

②  
X 8

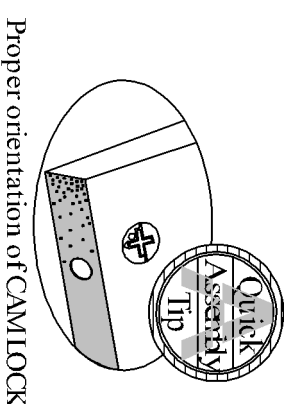

Insert Cam Locks (2) X 8 into board (D) and (E), then attach to board (A) and (B), tighten all the Cam Locks.

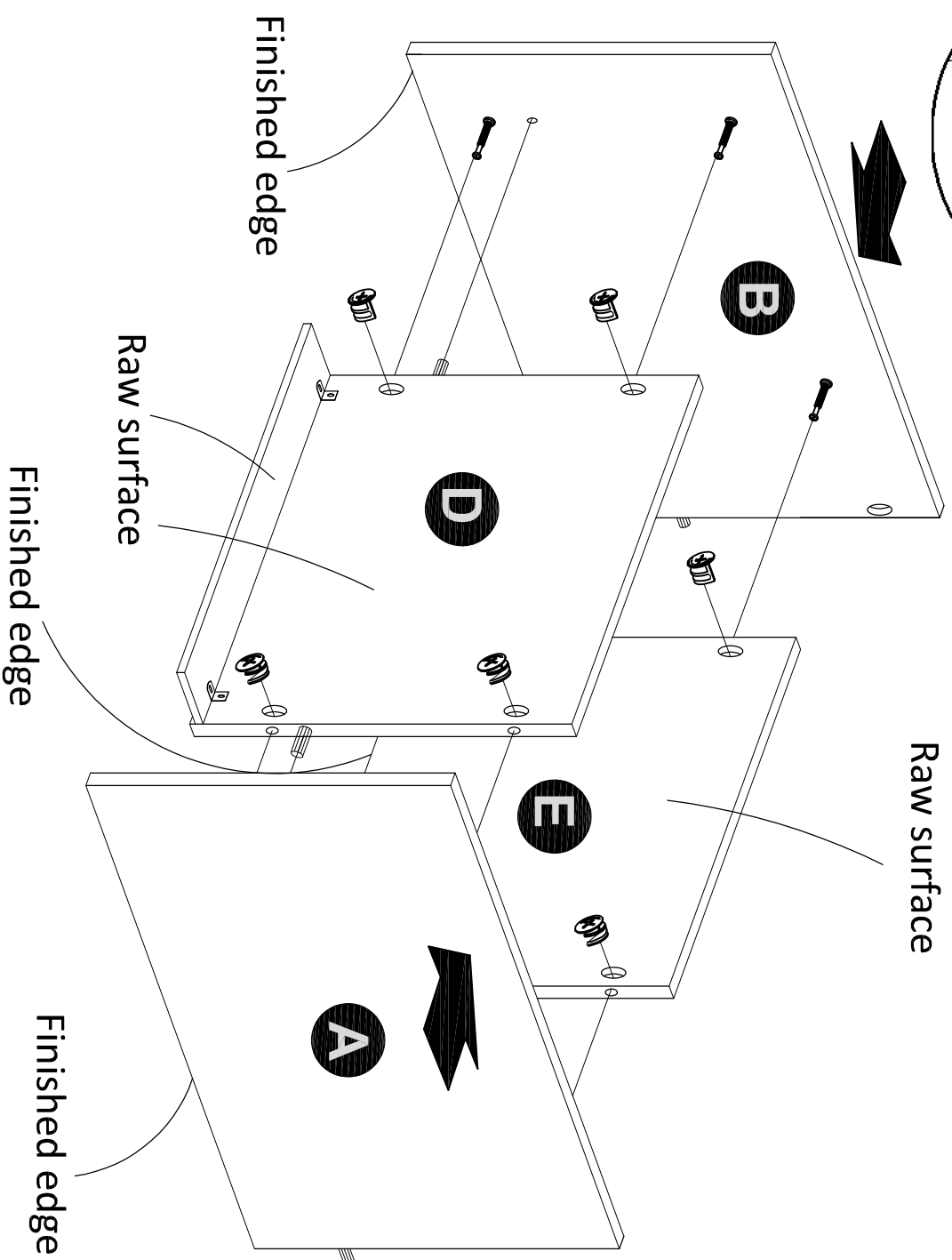

Note : All finished edges and surface are facing down.



## STEP 7

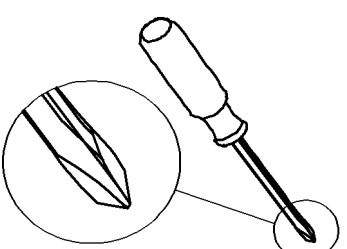

②  
X 4

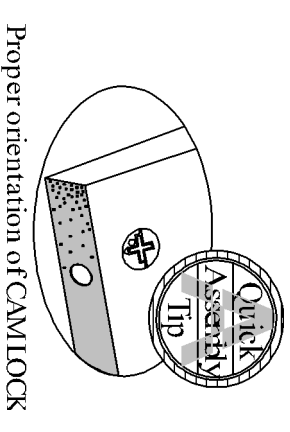

Insert Cam Locks (2) X 4 into board (A) and (B), then attach to board (C), tighten all the Cam Locks.

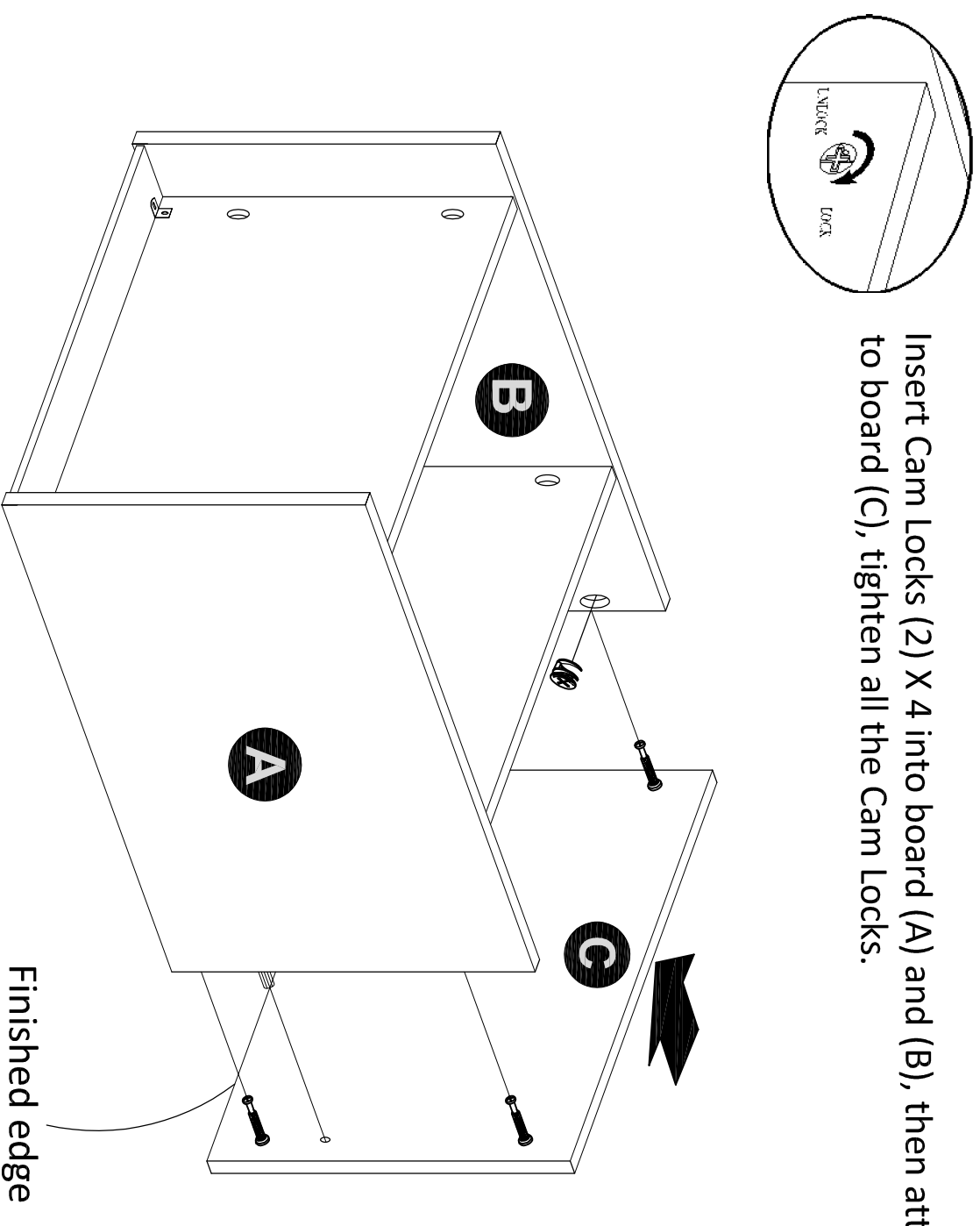

Note : All finished edges and surface are facing down.



## STEP 8

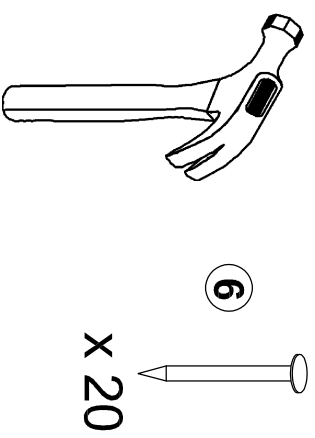

**IMPORTANT! THE BACK PANEL IS A STRUCTURAL PART OF THIS UNIT AND MUST BE INSTALLED PROPERLY.**

Fasten the back panel (G) to the unit with nails.

Attach the back panel (G) so that the top edge covers the edge of the shelf (E) and aligned side to side.

Assure that the unit is square.

Distance from corner to corner must be equal as shown.

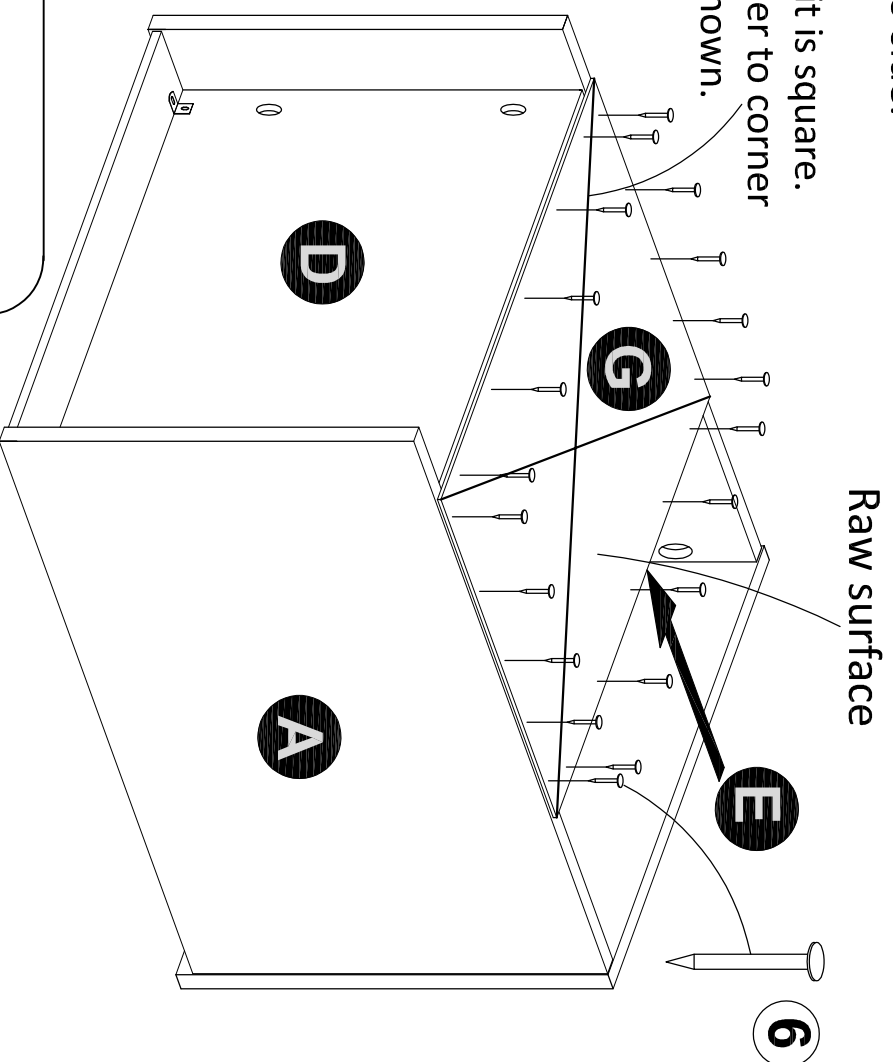

**WARNING**  
Please make sure that the Back Panel is attached securely. All nails must be driven into the parts straight and centered. Failure to do so could cause instability, product collapse, and/or serious injury.

**Note : All finished edges and surface are facing down.**



## Maximum Loads

This unit has been designed to support the maximum loads shown. Exceeding these load limits could cause sagging, instability, product collapse, and/or serious injury.

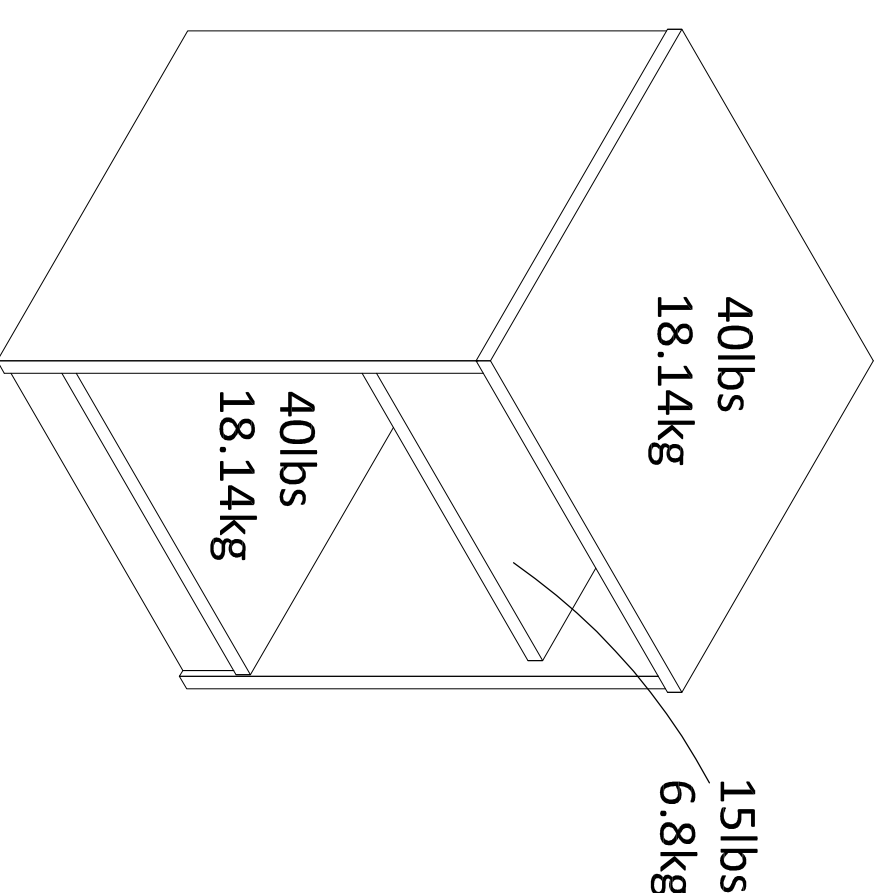

Enjoy your furniture.

**Warning: Please make sure that all the objects are removed before moving the assembled unit. The unit must be lifted by more than one person, and must not be dragged or pushed. Failure to do so will cause product damage, instability, product collapse, and/or serious injury.**

### Certificate of Conformity

1. This certificate applies to Dorel Home Furnishings, Inc. product identified by this instruction manual.
2. This certificate applies to compliance of this product with the CPSC Ban on Lead-Containing Paint ( 16 CFR 1303 ).
3. This product is distributed by: Dorel Home Furnishings, Inc.  
410 East First Street South,  
Wright City, MO 63390  
636-745-3351
4. Site of Manufacturer: Johor, Malaysia.
5. See front page of instruction manual for date of manufacturer.



## Register your product to receive the following:



- \* New trend details -sneak peek on what's new
- \* Surveys -have a voice within our community
- \* Exclusive deals and discount codes
- \* Quick and easy replacement part service

To register your product, visit [Ameriwoodhome.com](http://Ameriwoodhome.com)

## 5 Star Rating



Visit your local retailer's website, rate your purchased product and leave us some feedback!

We would like to extend a big "Thank You" to all of our customers for taking the time to assemble this Ameriwood Home product, and to give us your valuable feedback

*Thank You!*

### Cubierta Delantra

Este libro de instrucciones contiene información **IMPORTANTE** de seguridad. Por favor lea y mantengalo para referencia en el futuro.

!No regreses este producto! Comuníquese con nuestro amistoso equipo de servicio al cliente para obtener ayuda. Llámenos al: 1-800-489-3351 (Gratis)  
Visitar: [www.ameriwoodhome.com](http://www.ameriwoodhome.com)

### PRECAUCIÓN

Este mueble puede volcarse y causar graves heridas y/o muerte. Anclar el mueble a un poste de madera en la pared (si esto se requiere). No permita que los niños monten el mueble. Mantenga los artículos más pesados en los cajones de abajo.

### Consejos útiles (Página 2)

Para un montaje óptimo se recomiendan 2 personas.  
TIEMPO ESTIMADO DE MONTAJE : 30 MIN

- Abra su artículo en el área donde planea guardarlo para evitar levantar objetos pesados excesivos.
- Identificar, clasificar y contar las piezas antes de intentar el montaje.
- Los tacos de compresión se golpean ligeramente con un martillo.
- Las diapositivas están etiquetadas con R (derecha) y L (izquierda) para una ubicación adecuada.
- Asegúrese de mirar siempre el punto en la parte superior del Cam Lock hacia el borde exterior.
- Utilice todos los clavos previstos para el panel trasero y distribúyalos equitativamente.
- Se debe utilizar el panel posterior para garantizar que la unidad sea resistente.
- NO utilice productos químicos agresivos ni limpiadores abrasivos en este artículo.
- Nunca empujes, tires o arrastres tus muebles.

### Antes de Que Empieces (página 3)

- Lea atentamente cada paso y siga el orden correcto.
- Separe y cuente todas sus piezas y hardware.
- Date suficiente espacio para el proceso de montaje.
- Tenga las siguientes herramientas: Destornillador de cabeza plana, Destornillador de cabeza Phillips n.º 2 y Martillo
- Precaución: si utiliza un taladro eléctrico o un destornillador eléctrico para atornillar, tenga cuidado de reducir la velocidad y detenerse cuando el tornillo esté apretado. De lo contrario, se podría desprender el tornillo.

### Sistema de fijación de bloqueo de leva

Este sistema de fijación Cam Lock se utilizará durante todo el proceso de montaje.

### Antes de Que Empieces (página 4)

- Tenga en cuenta:
- Es posible que tengas que golpear ligeramente los tacos de madera con un martillo en los agujeros durante el proceso de montaje.
- Se necesitan 2 personas para el montaje.
- No utilizar 2 personas para el montaje podría provocar daños a la unidad o lesiones personales.

## Identificación del tablero (Página 5)

No es la talla actual

## Identificación del tablero (Página 6)

No es la talla actual

## Lista de piezas (Página 7)

Para cualquier hardware de repuesto, haga su pedido utilizando la pieza n. ° 25997015WCOM0EV

### Página 8

Inserte los pernos de leva (1) X 4 y la clavija de madera (5) X 1 en la tabla (A).

### Página 9

Inserte los pernos de leva (1) X 4 y la clavija de madera (5) X1 en la tabla (B).

### Página 10

Inserte los pernos de leva (1) X 4 en la placa (C).

### Página 11

Inserte la clavija de madera (5) X2 en la tabla (E).

### Página 12

Fije los soportes (4) X 2 al tablero (F), apriete con los tornillos (3) X 2.

Conecte el tablero (F) al tablero (D), apriete con tornillos (3) X 2.

Inserte la clavija de madera (5) X 2 en la tabla (D).

### Página 13

Inserte las cerraduras de leva (2) X 8 en los tableros (D) y (E), luego fijelas a las tablas (A) y (B), apriete todas las cerraduras de leva.

### Página 14

Inserte las cerraduras de leva (2) X 4 en las placas (A) y (B), luego fijelas a la placa (C), apriete todas las cerraduras de leva.

### Página 15

¡IMPORTANTE! EL PANEL TRASERO ES UNA PARTE ESTRUCTURAL DE ESTA UNIDAD Y DEBE INSTALARSE CORRECTAMENTE.

Fije el panel posterior (G) a la unidad con clavos.

Coloque el panel posterior (G) de modo que el borde superior cubra el borde del estante (E) y esté alineado de lado a lado.

Asegúrese de que la unidad sea cuadrada. La distancia de esquina a esquina debe ser igual como se muestra.

**ADVERTENCIA:** Asegúrese de que el panel posterior esté bien sujeto.

Todos los clavos deben introducirse en las piezas de forma recta y centrada.

No hacerlo podría causar inestabilidad, colapso del producto y/o lesiones graves.

Nota: Todos los bordes y superficies terminados miran hacia abajo.

## Página 16

Cargas máximas

Esta unidad ha sido diseñada para soportar las cargas máximas que se muestran. Exceder estos límites de carga podría causar hundimiento, inestabilidad, colapso del producto y/o lesiones graves.

Disfruta de tus muebles.

**Advertencia:** asegúrese de retirar todos los objetos antes de mover la unidad ensamblada.

La unidad debe ser levantada por más de una persona, no arrastrada ni empujada. De lo contrario, se producirán daños al producto, inestabilidad, colapso del producto y/o lesiones graves.

Certificado de Cofirmación

1. Este certificado se aplica al producto Dorel Home Furnishings, Inc. identi cado en este manual de instrucciones.
2. Este certificado se aplica al cumplimiento de este producto con la prohibición de pintura que cobiene plomo de la CPSC (16 CFR 1303).
3. Este producto es distribuido por: Dorel Home Furnishings, Inc.  
410 Este Primera Calle Sur,  
Wright City, MO 63390  
636-745-3351

4. Sitio del fabricante: Johor, Malasia.

5. Consulte la primera página del manual de instrucciones para conocer la fecha del fabricante.

## Capot Avant

Ce livret d'instructions contient des informations IMPO RTANTES sur la sécurité. Merci de le faire et de le garder pour référence dans le futur.

Ne regrettez pas ce produit ! Communiquez avec notre équipe de service au client pour obtenir de l'aide.

Appel : 1-800-489-3351 (Gratis)

Visiter : [www.ameriwoodhome.com](http://www.ameriwoodhome.com)

## PRÉCAUCION

Ce meuble peut s'envoler et provoquer des tombes humaines et/ou la mort.

Andarez le meuble à un poste de bois sur la paroi (si cela est demandé).

No Permíta que los niños monten el meuble.

Mantenga los articulos mas pesados en los cajones de abajo.

## Conseils utiles (page 2)

Pour un montage optimal, 2 personnes sont recommandées.

TEMPS DE MONTAGE ESTIMÉ : 30 MIN

- Ouvrez votre article dans la zone où vous prévoyez de le conserver pour éviter de soulever des objets lourds excessifs.
- Identifier, trier et compter les pièces avant de tenter l'assemblage.
- Les chevilles à compression sont légèrement enfoncées avec un marteau.
- Les diapositives sont équi étées R (à droite) et L (à gauche) pour un placement correct.
- Assurez-vous de toujours faire face à la pointe située en haut du Cam Lock vers le bord extérieur.
- Utiliser tous les clous prévus pour le panneau arrière et les répartir uniformément.
- Le panneau arrière doit être utilisé pour garantir la solidité de votre appareil.

## Avant de commencer (page 3)

- Lisez attentivement chaque étape et suivez l'ordre approprié
- Séparez et comptez toutes vos pièces et matériels
- Donnez-vous suffisamment d'espace pour le processus d'assemblage
- Avoir les outils suivants : Tournevis à tête plate, Tournevis cruciforme #2 et Marteau
- Attention : si vous utilisez une perceuse électrique ou un tournevis électrique pour le vissage, veuillez à ralentir et à vous arrêter lorsque la vis est serrée. Ne pas le faire pourrait entraîner le décapage de la vis.

## Système de fixation à came

Ce système de fixation Cam Lock sera utilisé tout au long du processus d'assemblage.

## Avant de commencer (page 4)

Veuillez noter:

- Vous devez peut-être tapoter légèrement les chevilles en bois avec un marteau dans les trous pendant votre processus d'assemblage.
- 2 personnes nécessaires pour le montage
- Le fait de ne pas utiliser 2 personnes pour l'assemblage pourrait entraîner des dommages à l'unité ou des blessures corporelles.

## Identification de la carte (Page 5)

Pas de taille réelle

## Identification de la carte (Page 6)

Pas de taille réelle

## Liste des pièces (Page 7)

Pour tout matériel de remplacement, commandez en utilisant la pièce n° 25997015WCOM0EV

### Page 8

Insérez les boulons à came (1) X 4 et la cheville en bois (5) X 1 dans la planche (A).

### Page 9

Insérez les boulons à came (1) X 4 et la cheville en bois (5) X1 dans la planche (B).

### Page 10

Insérez les boulons à came (1) X 4 dans la carte (C).

### Page 11

Insérez la cheville en bois (5) X2 dans la planche (E).

### Page 12

Fixez les supports (4) X 2 à la carte (F), serrez avec les vis (3) X 2.

Fixez la planche (F) à la planche (D), serrez avec les vis (3) X 2.

Insérez la cheville en bois (5) X 2 dans la planche (D).

### Page 13

Insérez les verrous à came (2) X 8 dans les planches (D) et (E), puis fixez-les aux planches (A) et (B), serrez tous les verrous à came.

### Page 14

Insérez les verrous à came (2) X 4 dans les planches (A) et (B), puis fixez-les à la planche (C), serrez tous les verrous à came.

### Page 15

**IMPORTANT! LE PANNEAU ARRIÈRE EST UNE PARTIE STRUCTURELLE DE CET APPAREIL ET DOIT ÊTRE INSTALLÉ CORRECTEMENT.**

Fixez le panneau arrière (G) à l'unité avec des clous.

Fixez le panneau arrière (G) de manière à ce que le bord supérieur recouvre le bord de l'étagère (E) et aligné d'un côté à l'autre.

Assurez-vous que l'unité est carrée. La distance d'un coin à l'autre doit être égale à celle indiquée.

**AVERTISSEMENT :** Veuillez vous assurer que le panneau arrière est solidement fixé.

Tous les clous doivent être enfoncés dans les pièces droits et centrés.

Ne pas le faire pourrait provoquer une instabilité, un effondrement du produit et/ou des blessures graves.

Remarque : Tous les bords et surfaces finis sont orientés vers le bas.

Cette unité a été conçue pour supporter les charges maximales indiquées. Le dépassement de ces limites de charge pourrait provoquer un affaissement, une instabilité, un effondrement du produit et/ou des blessures graves.

Profitez de vos meubles.

Attention : Veuillez vous assurer que tous les objets ont été retirés avant de déplacer l'unité assemblée. L'unité doit être soulevée par plus d'une personne, et non traînée ou poussée. Ne pas le faire entraînera des dommages au produit, une instabilité, un effondrement du produit et/ou des blessures graves.

#### Certificat de confirmation

1. Ce certificat s'applique au produit Dorel Home Furnishings, Inc. identifié par ce manuel d'instructions.
2. Ce certificat s'applique à la conformité de ce produit avec l'interdiction CPSC sur les peintures contenant du plomb ( 16 CFR 1303 ).
3. Ce produit est distribué par : Dorel Home Furnishings, Inc.  
410, première rue Est Sud,  
Wright City, MO 63390  
636-745-3351
4. Site du fabricant : Johor, Malaisie.
5. Voir la première page du manuel d'instructions pour la date du fabricant.



## THANK YOU for your business.



Your feedback and 5-star review is important to us!



If you are happy with this product, please review on the site you purchased it from.



If your product has issues, please contact us so that we can fix them.

Please note, we do not have control over how shipping carriers treat our products and could cause damage to your order. If your product is damaged, please contact us for help.

1-800-489-3351 • [Customer.service@dorel.com](mailto:Customer.service@dorel.com)

