

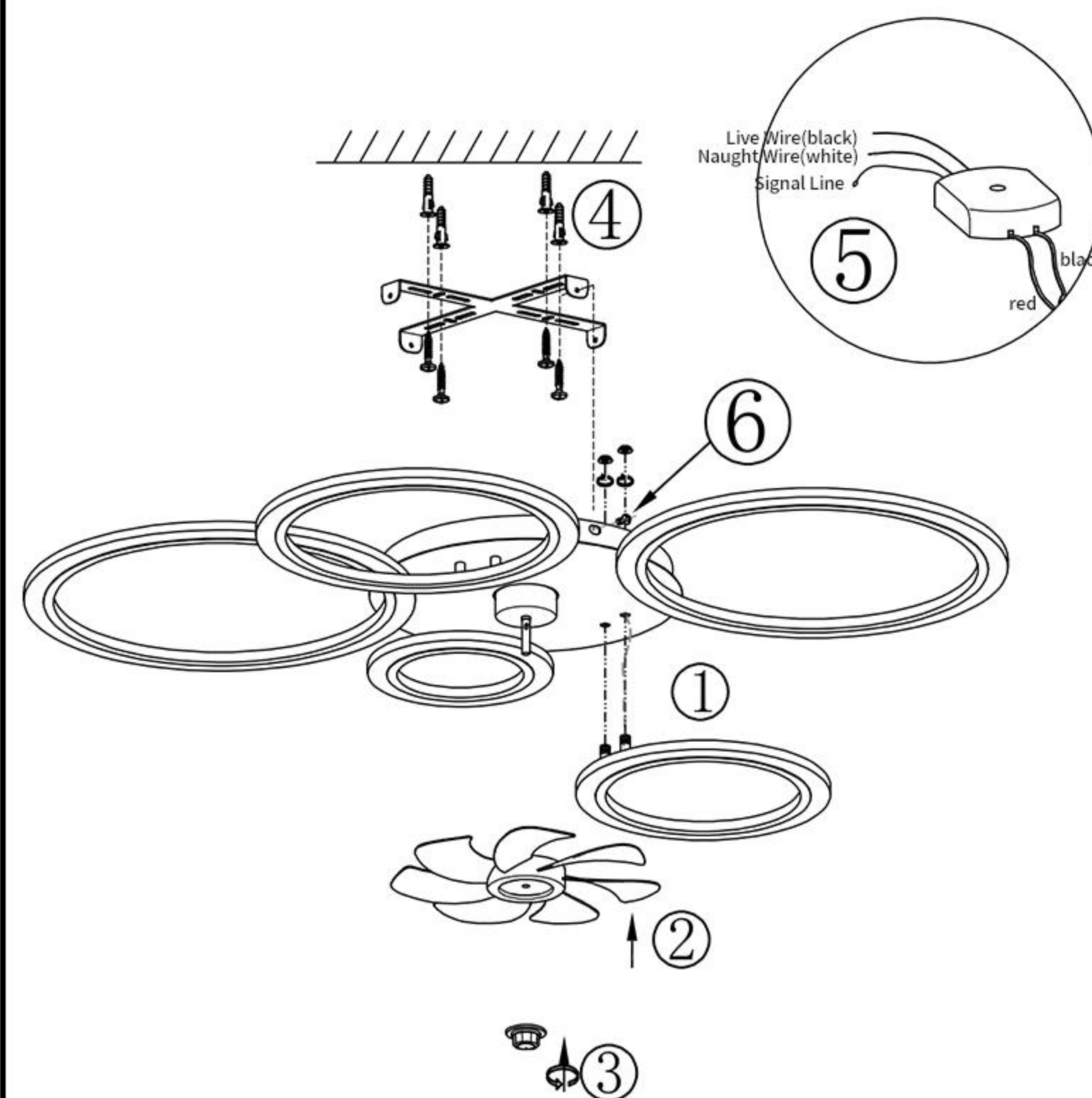

PRODUCT INSTRUCTIONS

Thank you for choosing our products.

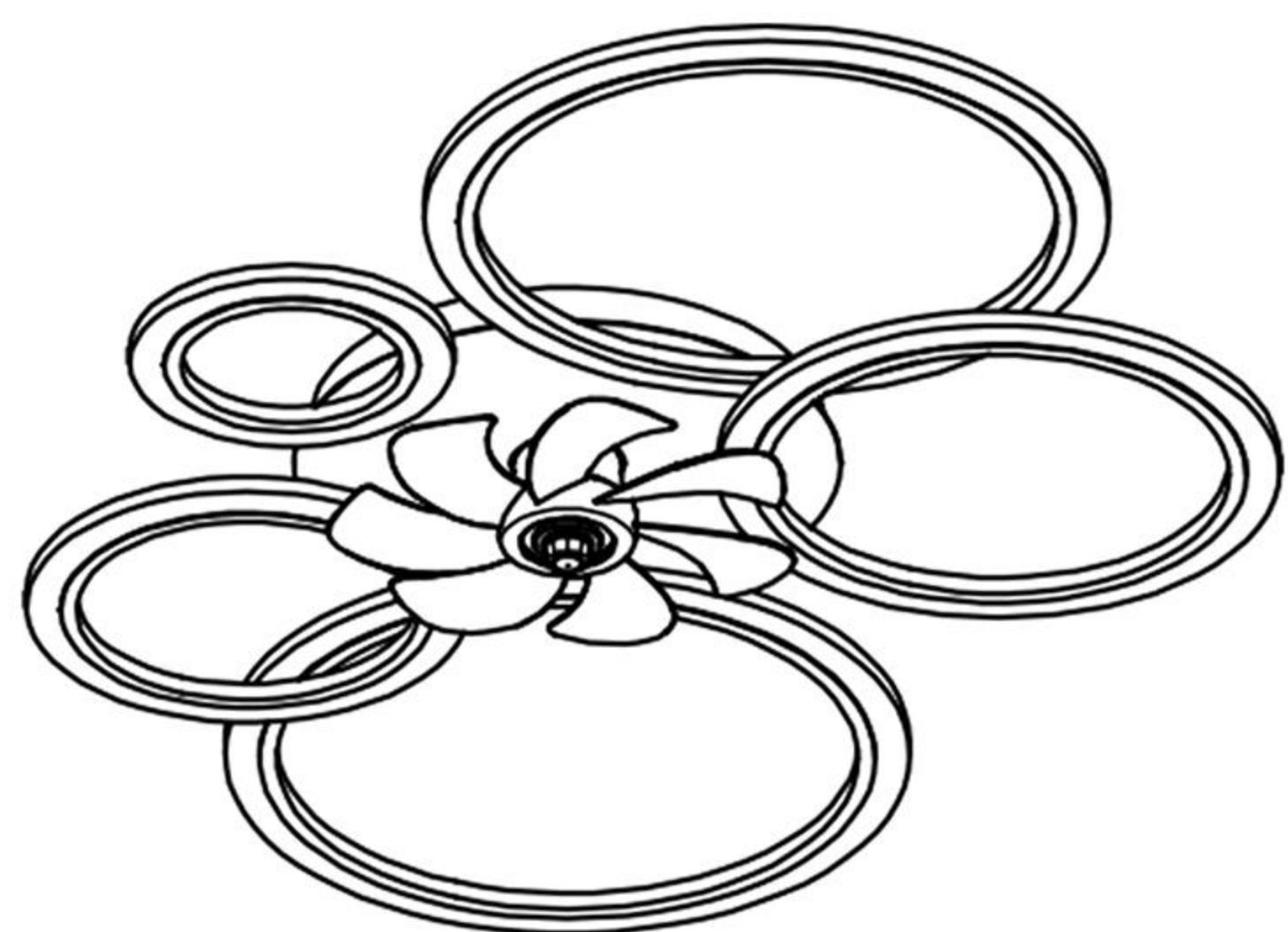

Precautions:
The blue wires of all lamp head wires are connected together, the brown wires are connected together, the blue wire is connected to the driver red wire, the brown wire is connected to the driver black wire, the black wire of the controller is connected to the Live Wire L, and the white wire is connected to the Naught Wire N

-The installation steps for other lamps are the same-

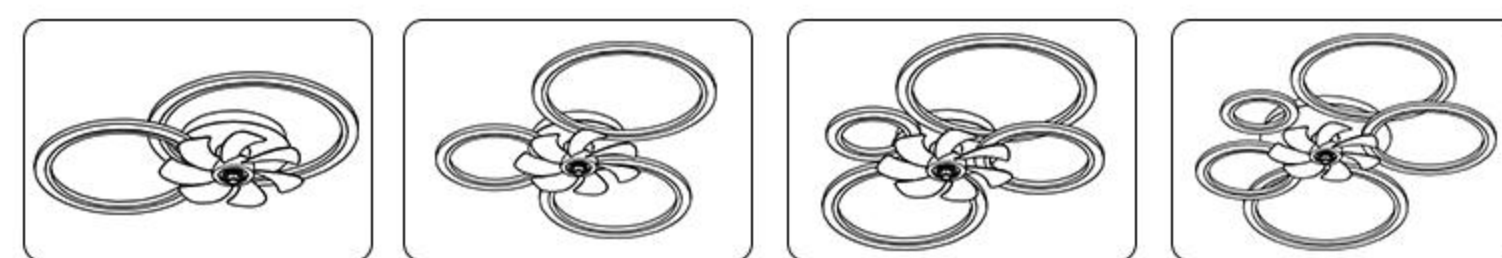

Grazie per aver acquistato i nostri prodotti:
Per la vostra sicurezza, affidate l'installazione a professionisti

- (1): Tutti gli alimentatori non devono superare l'intervallo specificato (tensione nominale AC220V, 50Hz)
- (2): Non installare le lampade su soffitti instabili o spazi aperti;
- (3): non installare la lampada sopra oggetti ad alta temperatura o in luoghi umidi;
- (4): Per garantire la sicurezza, in caso di problemi con la lampada, affidare la manutenzione a un professionista;

Passaggi di installazione dell'illuminazione:

1. Installare il portalampada con la stessa spaziatura dei fori sulla ventosa e bloccare il dado come mostrato in figura.
2. Installare la pala della ventola sull'asta del motore e allinearla con la fessura come mostrato in figura
3. Installare le parti fisse della lama e serrarle come mostrato in figura
4. Installa il pannello pensile
5. Spegnerne l'alimentazione e collegare il cavo di alimentazione

(L si collega a Live Wire N si collega a Naught Wire Earth Terra)

6. Installare il supporto a soffitto
7. Utilizzare il manuale del telecomando separato per il telecomando.

Si prega di testarlo prima dell'installazione

Prima di installare la lampada, verificare se il circuito è caduto o ha un contatto scadente. Collegare prima il cablaggio e poi testarlo accendendola. Testare la luce accendendola e verificare se è in buone condizioni prima dell'installazione.

Thank you for purchasing our products:
For your safety, please entrust professionals to install

- (1): All power supplies must not exceed the specified range (rated voltage AC220V, 50Hz)
- (2): Do not install lamps on unstable ceilings or open spaces;
- (3): Do not install the lamp above high temperature objects or in humid places;
- (4): To ensure safety, if there is a problem with the lamp, please entrust a professional to perform maintenance;

Lighting installation steps:

1. Install the lamp holder with the same hole spacing on the suction cup and lock the nut as shown in the figure.
2. Install the fan blade to the motor rod and align it with the slot as shown in the figure
3. Install the fixed blade parts and tighten them as shown in the figure
4. Install hanging board
5. Turn off the power and connect the power cord

(L connects to Live Wire N connects to Naught Wire Earth)

6. Install the ceiling tray
7. Please use separate remote control manual for the remote control.

Please test it before installing

Before installing the lamp, please check whether the circuit has fallen off or has poor contact. Please connect the wiring first and then test it by powering it on. Test the light by powering it on, and check if it is in good condition before installation.

Gracias por comprar nuestros productos:
Para su seguridad, confie la instalación a profesionales.

- (1): Todas las fuentes de alimentación no deben exceder el rango especificado (tensión nominal AC220V, 50Hz)
- (2): No instale lámparas en techos inestables o espacios abiertos;
- (3): No instale la lámpara sobre objetos de alta temperatura o en lugares húmedos;
- (4): Para garantizar la seguridad, si hay un problema con la lámpara, confie el mantenimiento a un profesional;

Pasos de instalación de iluminación:

1. Instale el portalámparas con el mismo espacio entre orificios en la ventosa y bloquee la tuerca como se muestra en la figura.
2. Instale las aspas del ventilador en la varilla del motor y alinéelas con la ranura como se muestra en la figura.
3. Instale las piezas fijas de la hoja y apriételas como se muestra en la figura.
4. Instale una tabla para colgar
5. Apague la alimentación y conecte el cable de alimentación.

(L se conecta a Live Wire N se conecta a Naught Wire Earth Tierra)

6. Instale la bandeja del techo.
7. Utilice un manual de control remoto independiente para el control remoto.

Pruébalo antes de instalar

Antes de instalar la lámpara, verifique si el circuito se ha caído o tiene mal contacto. Primero conecte el cableado y luego pruébelo encendiéndolo. Pruebe la luz encendiéndola y verifique si está en buenas condiciones antes de la instalación.

Merci d'avoir acheté nos produits :
Pour votre sécurité, confiez l'installation à des professionnels.

- (1) : toutes les alimentations ne doivent pas dépasser la plage spécifiée (tension nominale AC220V, 50Hz)
- (2) : N'installez pas de lampes sur des plafonds instables ou des espaces ouverts ;
- (3) : N'installez pas la lampe au-dessus d'objets à haute température ou dans des endroits humides ;
- (4) : Pour garantir la sécurité, en cas de problème avec la lampe, veuillez confier la maintenance à un professionnel ;

Étapes d'installation de l'éclairage :

1. Installez le support de lampe avec le même espacement des trous sur la ventouse et verrouillez l'écrou comme indiqué sur la figure.
2. Installez la pale du ventilateur sur la tige du moteur et alignez-la avec la fente comme indiqué sur la figure.
3. Installez les pièces de lame fixe et serrez-les comme indiqué sur la figure
4. Installez le panneau suspendu
5. Coupez l'alimentation et connectez le cordon d'alimentation

(L se connecte à Live Wire N se connecte à Naught Wire Earth Terre)

6. Installez le plateau de plafond
7. Veuillez utiliser un manuel de télécommande séparé pour la télécommande.

Veillez le tester avant de l'installer

Avant d'installer la lampe, veuillez vérifier si le circuit est tombé ou a un mauvais contact. Veuillez d'abord connecter le câblage, puis le tester en le mettant sous tension. Testez la lumière en l'allumant et vérifiez si elle est en bon état avant l'installation.

Vielen Dank für den Kauf unserer Produkte:
Zu Ihrer Sicherheit vertrauen Sie die Installation bitte einem Fachmann an

- (1): Alle Netzteile dürfen den angegebenen Bereich nicht überschreiten (Nennspannung AC220V, 50Hz)
- (2): Installieren Sie Lampen nicht an instabilen Decken oder offenen Räumen;
- (3): Installieren Sie die Lampe nicht über Objekten mit hoher Temperatur oder an feuchten Orten;
- (4): Um die Sicherheit zu gewährleisten, beauftragen Sie bei Problemen mit der Lampe bitte einen Fachmann mit der Wartung;

Schritte zur Beleuchtungsinstallation:

1. Montieren Sie den Lampenhalter mit dem gleichen Lochabstand am Saugnapf und kontern Sie die Mutter wie in der Abbildung gezeigt.
2. Montieren Sie den Lüfterflügel an der Motorstange und richten Sie ihn wie in der Abbildung gezeigt am Schlitz aus
3. Montieren Sie die festen Klingenteile und ziehen Sie sie fest, wie in der Abbildung gezeigt
4. Hängendes Brett installieren
5. Schalten Sie den Strom aus und schließen Sie das Netzkabel an

(L verbindet sich mit Live Wire N verbindet sich mit Naught Wire Earth Erde)

6. Installieren Sie die Deckenwanne
7. Bitte verwenden Sie für die Fernbedienung ein separates Fernbedienungshandbuch.

Bitte testen Sie es vor der Installation

Bitte prüfen Sie vor dem Einbau der Lampe, ob der Stromkreis abgefallen ist oder einen schlechten Kontakt hat. Bitte schließen Sie zuerst die Verkabelung an und testen Sie sie dann, indem Sie das Gerät einschalten. Testen Sie die Leuchte, indem Sie sie einschalten, und prüfen Sie vor der Installation, ob sie in gutem Zustand ist.

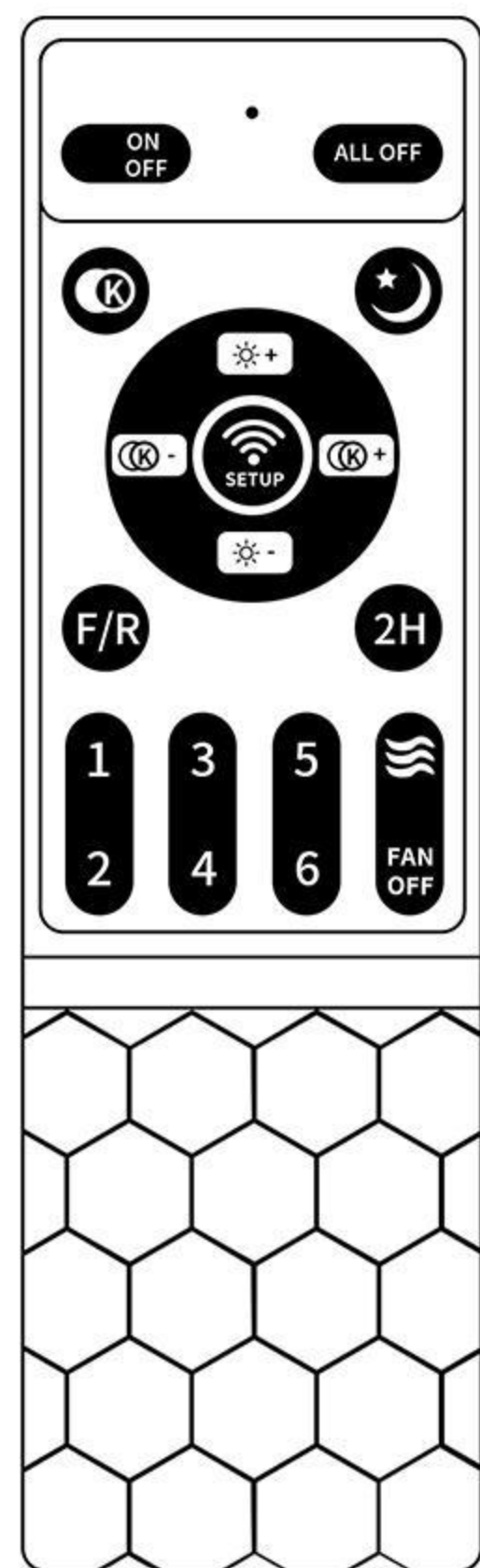

ENGLISH

- Turn on the light/Turn off the light
- All off
- Change color temperature
- Night lamp
- Increase brightness
- Reduce brightness
- Increase color temperature
- Reduce color temperature
- Forward rotation/ Reverse rotation
- Timing function 2 hours
- Fan speed selection, 1 for minimum, 6 for maximum.
- Natural wind
- Turn off the fan

Description of code matching method

1. Turn on the wall power switch, long press the "SETUP" key for 5 seconds until hearing a "Di" sound. After hearing the sound twice, the match is done successfully.
2. If not matched, turn off the power for one minute and repeat the step mentioned above.
3. If the remote control is not working, change the battery and try again.

Software download: Scan QR code to download

1. Download Software: Scan the QR code to download and install the APP. Follow the instructions to register a user account.
2. Add Your Device: After logging the APP, click "+" in the upper right corner to add a device. Fill in the information needed (device name, room and device type) according to the instruction to complete the procedure.
3. Match Code: After adding the device, click the device icon to enter device detail page. Power off your device for 1-2 seconds and then power on again. Click the "matching" button on the bottom right corner, the light would flash for 3 times and the matching is done successfully. You can use the APP to control several devices at the same time.

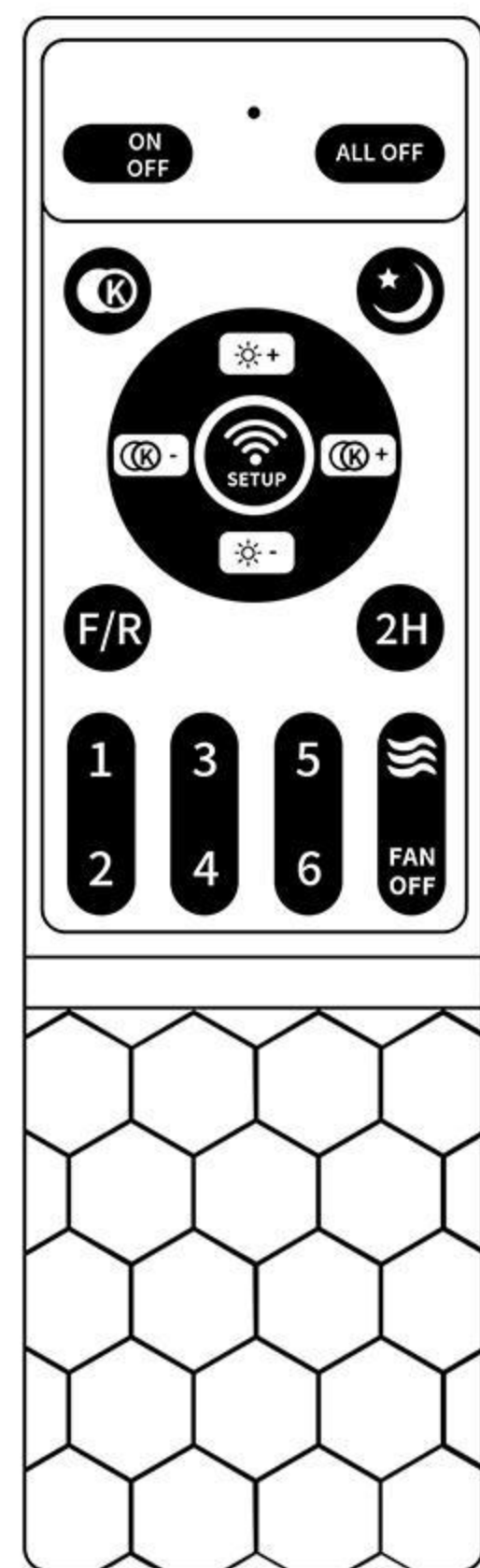

FRENCH

- Allumer la lumière/Éteindre la lumière
- Tout est éteint
- Changer la température de couleur
- Lampe de nuit
- Augmenter la luminosité
- Réduire la luminosité
- Augmenter la température de couleur
- Réduire la température de couleur
- Rotation avant/rotation inverse
- Fonction minuterie 2 heures
- Sélection de la vitesse du ventilateur, 1 pour minimum, 6 pour maximum.
- Vent naturel
- Éteignez le ventilateur

Description de la méthode de correspondance de code

1. Allumez l'interrupteur mural, appuyez longuement sur la touche «SETUP» pendant 5 secondes jusqu'à entendre un son « Di ». Après avoir entendu le son deux fois, le match est réussi.
2. S'il ne correspond pas, coupez l'alimentation pendant une minute et répétez l'étape mentionnée ci-dessus.
3. Si la télécommande ne fonctionne pas, changez la pile et réessayez.

Téléchargement du logiciel : scannez le code QR pour télécharger

1. Téléchargez le logiciel : scannez le code QR pour télécharger et installer l'application. Suivez les instructions pour enregistrer un compte utilisateur.
2. Ajoutez votre appareil : après avoir connecté l'application, cliquez sur « + » dans le coin supérieur droit pour ajouter un appareil. Remplissez les informations nécessaires (nom de l'appareil, type de pièce et d'appareil) conformément aux instructions pour terminer la procédure.
3. Match Code : Après avoir ajouté l'appareil, cliquez sur l'icône de l'appareil pour accéder à la page de détails de l'appareil. Éteignez votre appareil pendant 1 à 2 secondes, puis rallumez-le. Cliquez sur le bouton « correspondance » dans le coin inférieur droit, la lumière clignote 3 fois et la correspondance est effectuée avec succès. Vous pouvez utiliser l'application pour contrôler plusieurs appareils en même temps.

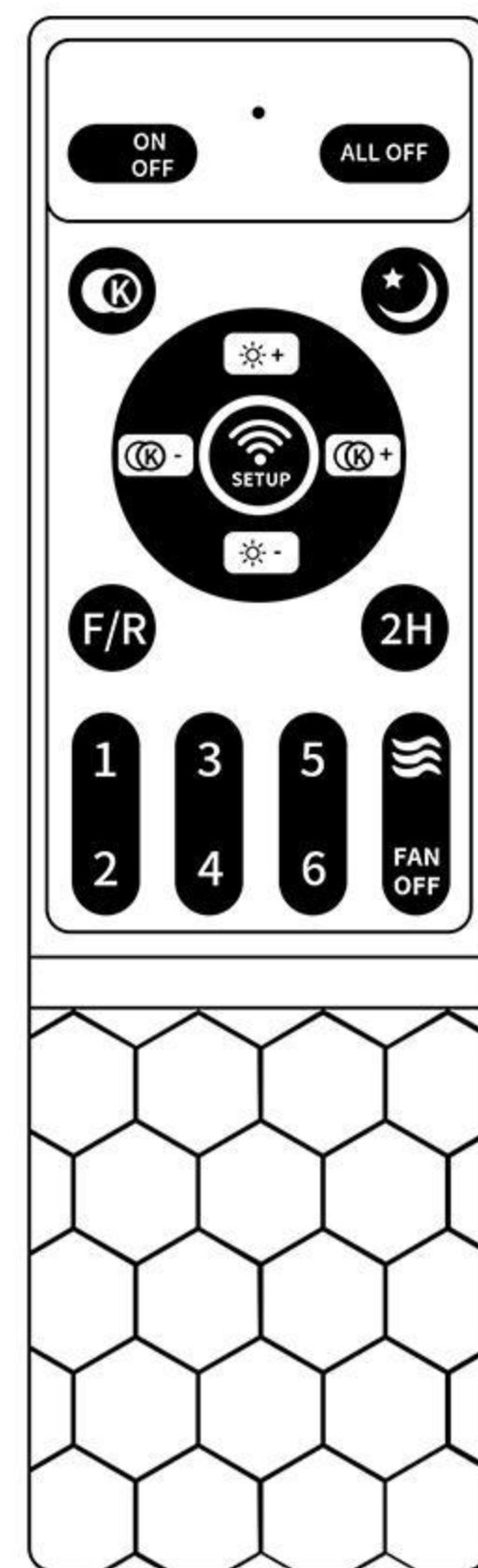

ITALIAN

- Accendi la luce/Spegni la luce
- Tutto spento
- Cambia la temperatura del colore
- Lampada da notte
- Aumenta la luminosità
- Ridurre la luminosità
- Aumenta la temperatura del colore
- Ridurre la temperatura del colore
- Rotazione in avanti/Rotazione inversa
- Funzione di temporizzazione 2 ore
- Selezione velocità ventola, 1 minima, 6 massima.
- Vento naturale
- Spegni la ventola

Descrizione del metodo di corrispondenza del codice

1. Accendere l'interruttore di alimentazione a parete, premere a lungo il tasto "SETUP" per 5 secondi fino a sentire il suono "Di". Dopo aver sentito il suono due volte, la partita viene completata con successo.
2. Se non corrisponde, spegnere l'alimentazione per un minuto e ripetere il passaggio sopra menzionato.
3. Se il telecomando non funziona, cambiare la batteria e riprovare.

Download del software: scansionare il codice QR per scaricare

1. Scarica il software: scansiona il codice QR per scaricare e installare l'APP. Seguire le istruzioni per registrare un account utente.
2. Aggiungi il tuo dispositivo: dopo aver effettuato l'accesso all'APP, fai clic su "+" nell'angolo in alto a destra per aggiungere un dispositivo. Inserisci le informazioni necessarie (nome del dispositivo, stanza e tipo di dispositivo) secondo le istruzioni per completare la procedura.
3. Codice corrispondenza: dopo aver aggiunto il dispositivo, fare clic sull'icona del dispositivo per accedere alla pagina dei dettagli del dispositivo. Spegni il dispositivo per 1-2 secondi, quindi riaccendilo. Fare clic sul pulsante "abbinamento" nell'angolo in basso a destra, la luce lampeggerà per 3 volte e l'abbinamento verrà eseguito con successo. È possibile utilizzare l'APP per controllare più dispositivi contemporaneamente.

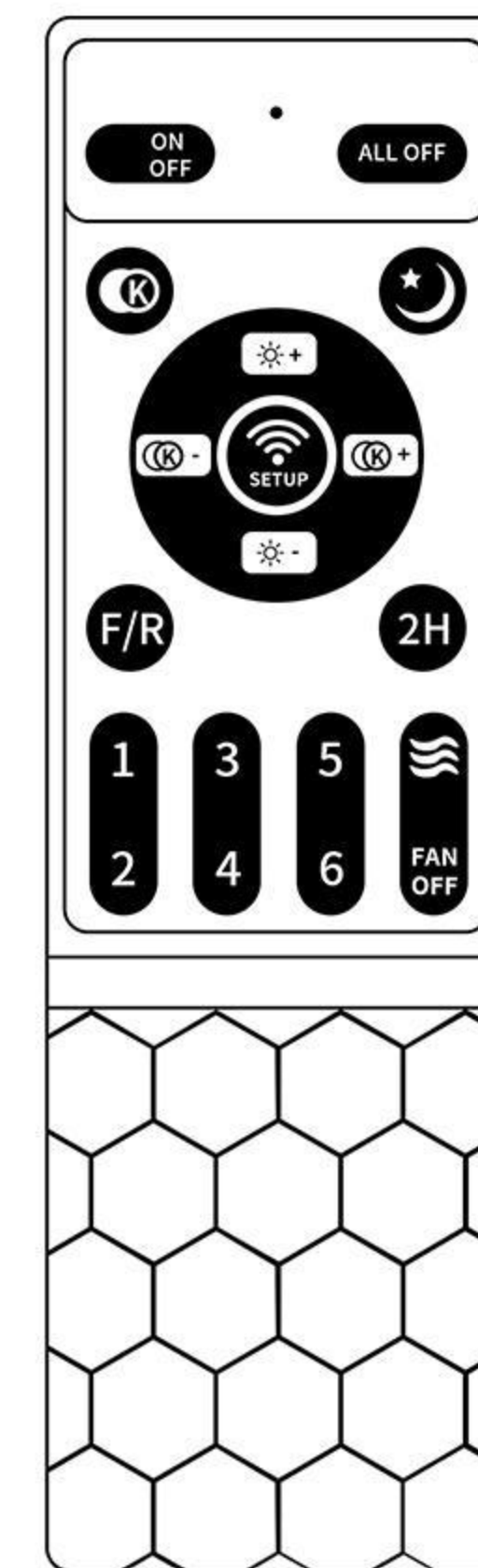

SPANISH

- Enciende la luz/Apaga la luz
- Todo apagado
- Cambiar temperatura de color
- Lámpara de noche
- aumentar el brillo
- Reducir el brillo
- Aumentar la temperatura del color
- Reducir la temperatura del color
- Rotación hacia adelante/rotación inversa
- Función de sincronización 2 horas
- Selección de velocidad del ventilador, 1 para mínimo, 6 para máximo.
- viento natural
- Apaga el ventilador

Descripción del método de coincidencia de códigos

1. Encienda el interruptor de alimentación de pared, mantenga presionada la tecla "SETUP" durante 5 segundos hasta escuchar un sonido "Di". Después de escuchar el sonido dos veces, la coincidencia se realiza con éxito.
2. Si no coincide, apague la alimentación durante un minuto y repita el paso mencionado anteriormente.
3. Si el control remoto no funciona, cambie la batería e inténtelo nuevamente.

Descarga de software: escanee el código QR para descargar

1. Descargue el software: escanee el código QR para descargar e instalar la aplicación. Siga las instrucciones para registrar una cuenta de usuario.
2. Agregue su dispositivo: después de iniciar sesión en la APLICACIÓN, haga clic en "+" en la esquina superior derecha para agregar un dispositivo. Complete la información necesaria (nombre del dispositivo, tipo de habitación y dispositivo) según las instrucciones para completar el procedimiento.
3. Código de coincidencia: después de agregar el dispositivo, haga clic en el ícono del dispositivo para ingresar a la página de detalles del dispositivo. Apague su dispositivo durante 1 o 2 segundos y luego vuelva a encenderlo. Haga clic en el botón "coincidencia" en la esquina inferior derecha, la luz parpadeará 3 veces y la coincidencia se realizará correctamente. Puede usar la APLICACIÓN para controlar varios dispositivos al mismo tiempo.

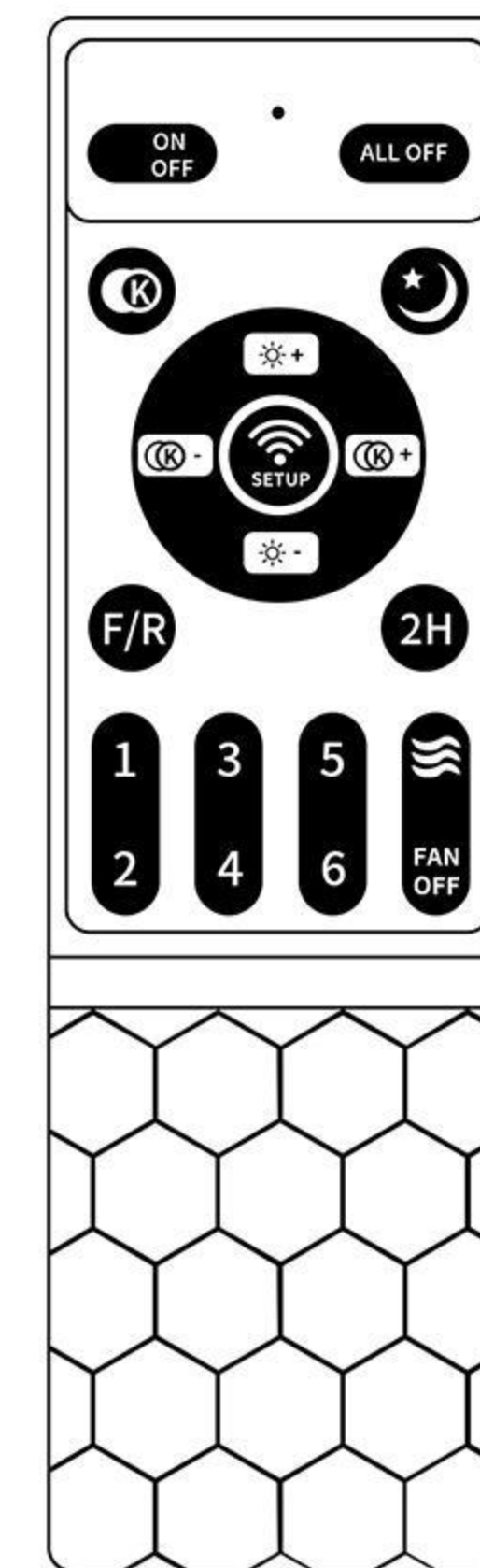

GERMAN

- Schalten Sie das Licht ein/Schalten Sie das Licht aus
- Alles aus
- Farbtemperatur ändern
- Nachtlampe
- Helligkeit erhöhen
- Helligkeit reduzieren
- Farbtemperatur erhöhen
- Farbtemperatur reduzieren
- Vorwärtsdrehung/Rückwärtsdrehung
- Timing-Funktion 2 Stunden
- Auswahl der Lüftergeschwindigkeit, 1 für Minimum, 6 für Maximum.
- Natürlicher Wind
- Schalten Sie den Ventilator aus

Beschreibung der Code-Matching-Methode

1. Schalten Sie den Netzschalter ein und drücken Sie 5 Sekunden lang die Taste „SETUP“, bis Sie ein „Di“-Geräusch hören. Nachdem Sie den Ton zweimal gehört haben, ist das Match erfolgreich abgeschlossen.
2. Wenn keine Übereinstimmung vorliegt, schalten Sie den Strom für eine Minute aus und wiederholen Sie den oben genannten Schritt.
3. Wenn die Fernbedienung nicht funktioniert, wechseln Sie die Batterie und versuchen Sie es erneut.

Software download: Scan QR code to download

1. Software herunterladen: Scannen Sie den QR-Code, um die APP herunterzuladen und zu installieren. Befolgen Sie die Anweisungen, um ein Benutzerkonto zu registrieren.
2. Fügen Sie Ihr Gerät hinzu: Klicken Sie nach der Anmeldung bei der APP auf „+“ in der oberen rechten Ecke, um ein Gerät hinzuzufügen. Geben Sie die erforderlichen Informationen ein (Gerätename, Raum- und Gerätetyp) gemäß den Anweisungen, um den Vorgang abzuschließen.
3. Code abgleichen: Nachdem Sie das Gerät hinzugefügt haben, klicken Sie auf das Gerätesymbol, um die Seite mit den Gerätedetails aufzurufen. Schalten Sie Ihr Gerät für 1-2 Sekunden aus und dann wieder ein. Klicken Sie auf die Schaltfläche „Abgleich“ in der unteren rechten Ecke. Das Licht blinkt dreimal und der Abgleich ist erfolgreich. Sie können die APP verwenden, um mehrere Geräte gleichzeitig zu steuern.