

Thank you for purchasing this quality product. Be sure to check all packing material carefully for small part that may have come loose inside the carton during shipment.

Merci d'avoir acheté ce produit de qualité. Veuillez vérifier soigneusement tous les matériaux d'emballage pour tout petit élément qui aurait pu se détacher dans le carton pendant le transport.

ASSEMBLY INSTRUCTIONS

INSTRUCTIONS DE MONTAGE

FULL BED

LIT DOUBLE

This set includes 1 box. If you do not receive it, please contact our customer service team.

Ce produit comprend 1 colis. Si vous ne le recevez pas, veuillez contacter notre service clientèle

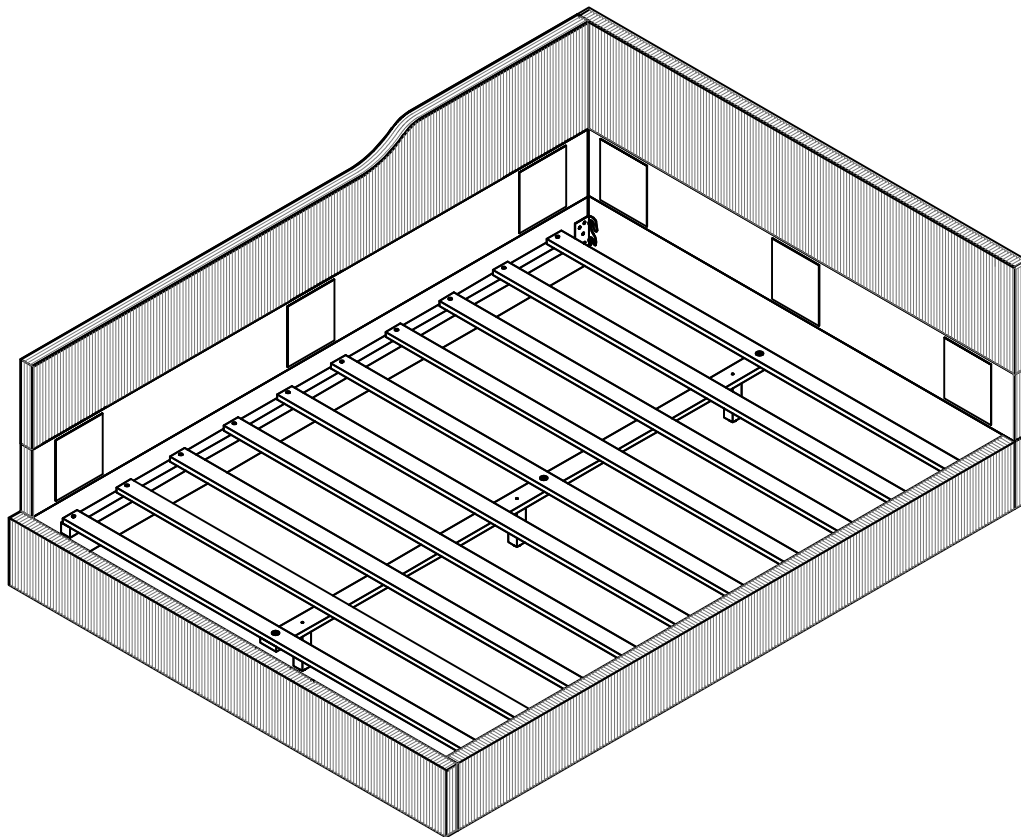

N737P380207

Thank you for purchasing this quality product. Be sure to check all packing material carefully for small part that may have come loose inside the carton during shipment.

Merci d'avoir acheté ce produit de qualité. Veuillez vérifier soigneusement tous les matériaux d'emballage pour tout petit élément qui aurait pu se détacher dans le carton pendant le transport.

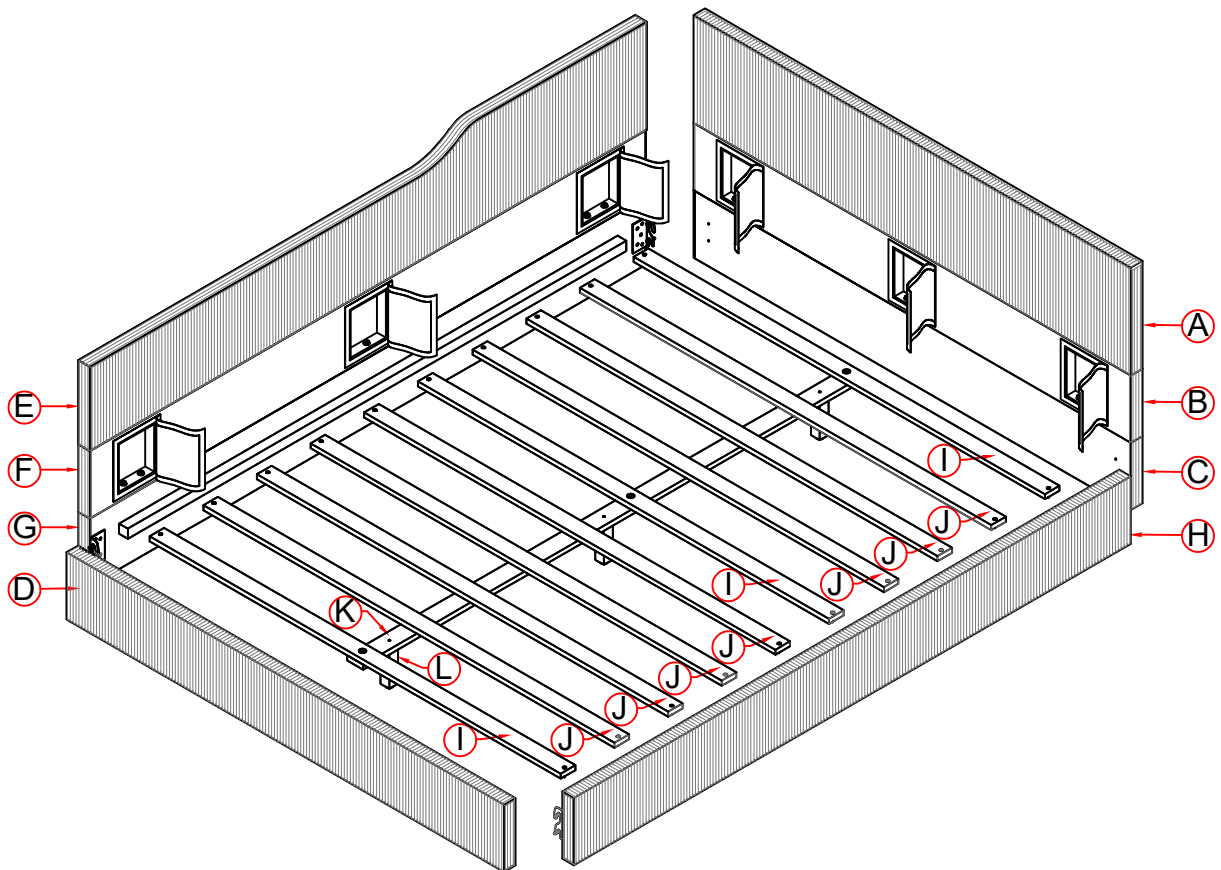

Detail View Vue Détaillée



Thank you for purchasing this quality product. Be sure to check all packing material carefully for small part that may have come loose inside the carton during shipment.

Merci d'avoir acheté ce produit de qualité. Veuillez vérifier soigneusement tous les matériaux d'emballage pour tout petit élément qui aurait pu se détacher dans le carton pendant le transport.

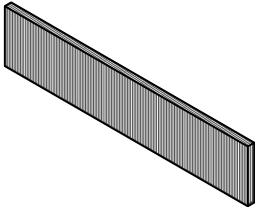
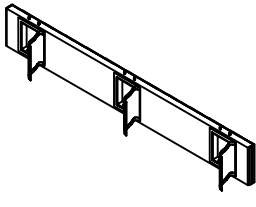
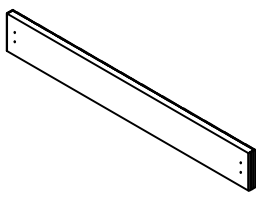
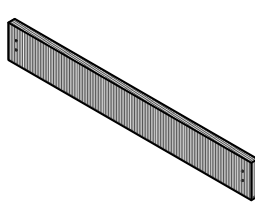
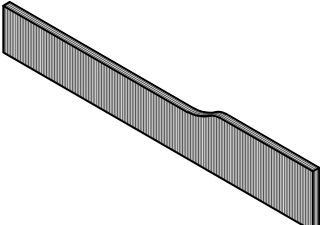
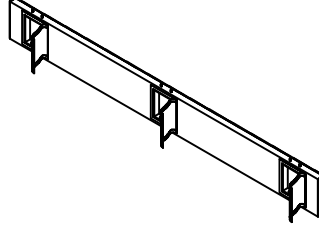
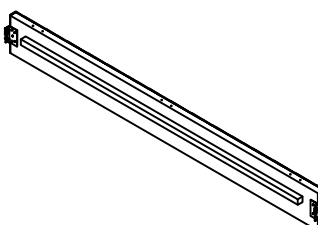
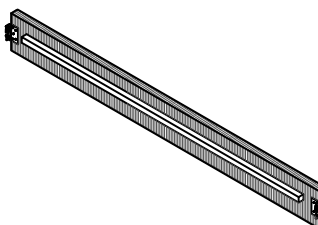
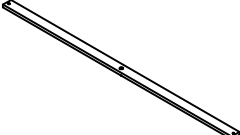
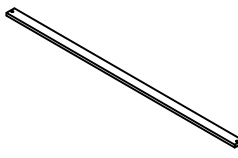
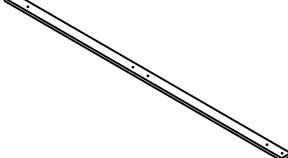
Part List for (N737P380207) Liste des Pièces









<p>A</p>  <p>Headboard Top - 1PC Tête de lit</p>	<p>B</p>  <p>Headboard Center - 1PC Centre de tête de lit</p>	<p>C</p>  <p>Headboard Bottom - 1PC Base de la tête de lit</p>
<p>D</p>  <p>Footboard - 1PC Marchepied</p>	<p>E</p>  <p>Left Side Rail Top - 1PC Rail supérieur gauche</p>	<p>F</p>  <p>Left Side Rail Center - 1PC Centre du rail gauche</p>
<p>G</p>  <p>Left Side Rail Bottom - 1PC Rail inférieur gauche</p>	<p>H</p>  <p>Right Side Rail - 1PC Rail latéral droit</p>	<p>I</p>  <p>Slat Wood (center hole) - 3PC Trou central de la latte</p>
<p>J</p>  <p>Slat Wood - 7PCS Bois de lattes</p>	<p>K</p>  <p>Support Bar - 1PC Barre de soutien</p>	<p>L</p>  <p>Leg Support - 3PCS Support de jambe</p>

Thank you for purchasing this quality product. Be sure to check all packing material carefully for small part that may have come loose inside the carton during shipment.

Merci d'avoir acheté ce produit de qualité. Veuillez vérifier soigneusement tous les matériaux d'emballage pour tout petit élément qui aurait pu se détacher dans le carton pendant le transport.

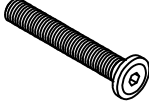
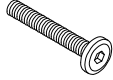
Hardware List (N737P380207)

Liste des Accessoires

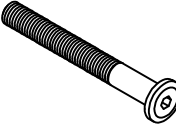
<p>①  5/16*20mm Hex-Head Bolts (8pcs) Boulons à tête hexagonale</p>	<p>②  5/16 Lock Washer (31pcs) Rondelle élastique</p>	<p>③  5/16*19mm Flat Washer (31pcs) Rondelle plate</p>	<p>④  4mm Allen Key K4 (1pc) Clé hexagonale</p>
<p>⑤  5/16*40mm Hex-Head Bolts (22pcs) Boulons à tête hexagonale</p>	<p>⑥  1/4*35mm Hex Head Bolts (3pcs) Boulons à tête hexagonale</p>	<p>⑦  1/4 Lock Washer (3pcs) Rondelle élastique</p>	<p>⑧  1/4*19mm Flat Washer (3pcs) Rondelle plate</p>
<p>⑨  Ø4*30mm Screw (20pcs) Vis</p>	<p>⑩  5/16*70mm Hex-Head Bolts (1pc) Boulons à tête hexagonale</p>		

ASSEMBLY TOOLS REQUIRED (NOT INCLUDED) OUTILS D'ASSEMBLAGE REQUIS (NON INCLUS)

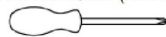

(Phillip head screwdriver)



PLEASE BE CAREFUL DO NOT DAMAGE THE HOLE
POSITION WHEN YOU USE POWER TOOLS !
NE PAS UTILISER DES OUTILS ÉLECTRIQUES POUR
ASSEMBLER CE PRODUIT !

Thank you for purchasing this quality product. Be sure to check all packing material carefully for small part that may have come loose inside the carton during shipment.

Merci d'avoir acheté ce produit de qualité. Veuillez vérifier soigneusement tous les matériaux d'emballage pour tout petit élément qui aurait pu se détacher dans le carton pendant le transport.

Step 1:

1.1 Attach the Headboard Center (B) to the Headboard Top (A) and the Headboard Bottom (C). Using the Hex Head Bolts (5), Lock Washers (2) and Flat Washers (3), Allen Key (4).

1.2 Check and tighten the bolts in this step.

Étape 1:

1.1 Fixez la partie centrale de la tête de lit (B) à la partie supérieure (A) et à la partie inférieure (C) de la tête de lit à l'aide des vis à tête hexagonale (5), des rondelles frein (2), des rondelles plates (3) et de la clé Allen (4).

1.2 Vérifiez et serrez les vis à cette étape.

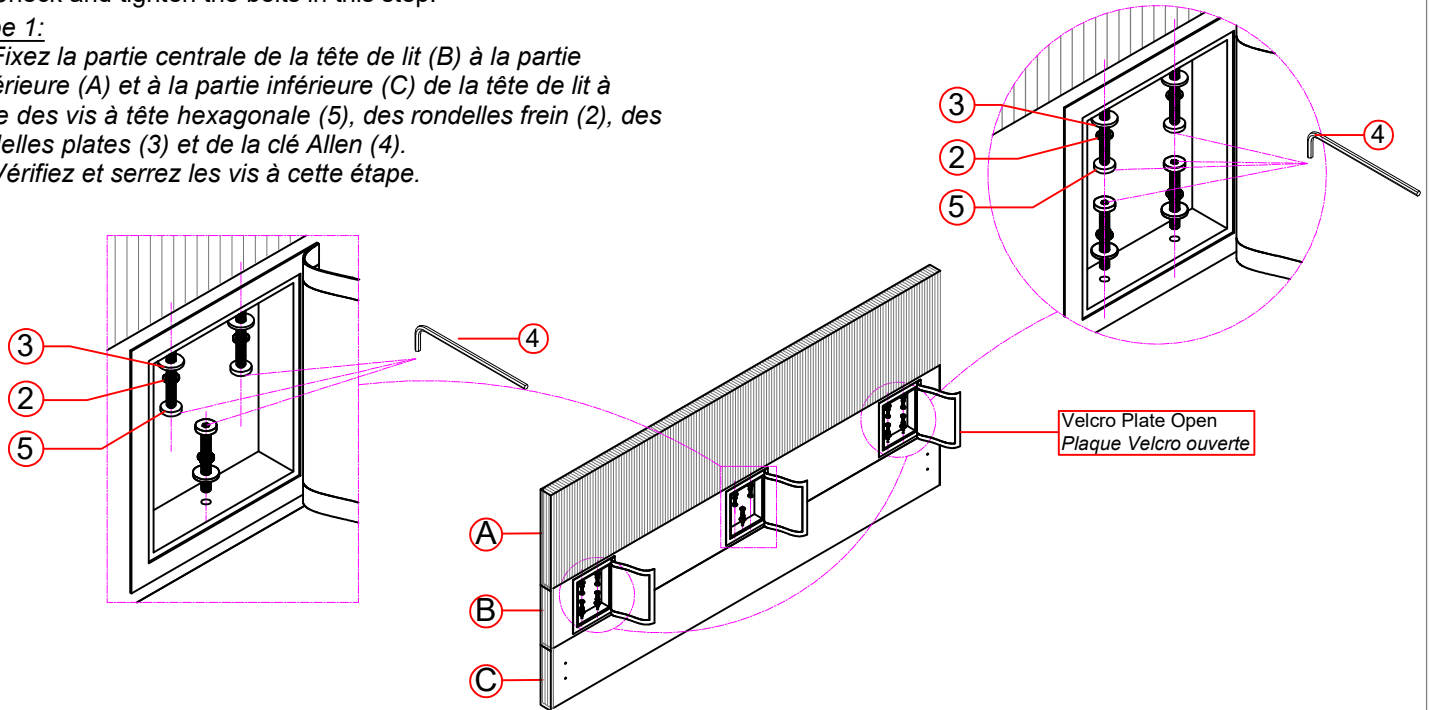
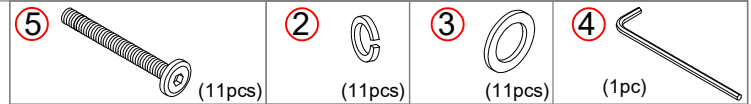

Step 2:

2.1 Attach the Left Side Rail Center (F) to the Left Side Rail Top (E) and the Left Side Rail Bottom (G). Using the Hex Head Bolts (5), Lock Washers (2) and Flat Washers (3), Allen Key (4).

2.2 Check and tighten the bolts in this step.

Étape 2:

2.1 Fixez le rail latéral gauche central (F) au rail latéral gauche supérieur (E) et au rail latéral gauche inférieur (G) à l'aide des vis à tête hexagonale (5), des rondelles frein (3), des rondelles plates (3) et de la clé Allen (4).

2.2 Vérifiez et serrez les vis à cette étape.

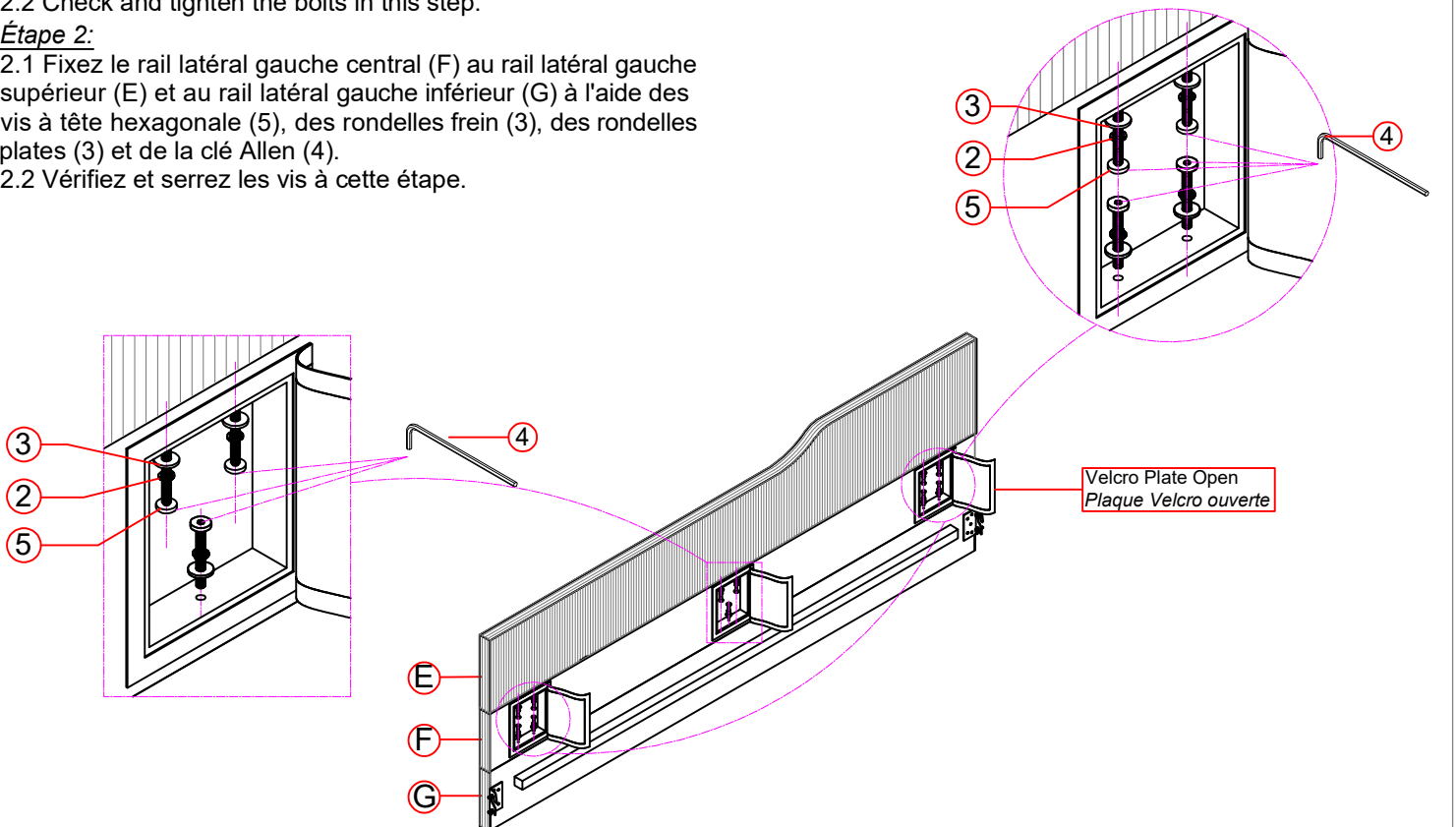
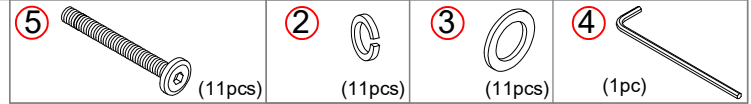

Thank you for purchasing this quality product. Be sure to check all packing material carefully for small part that may have come loose inside the carton during shipment.

Merci d'avoir acheté ce produit de qualité. Veuillez vérifier soigneusement tous les matériaux d'emballage pour tout petit élément qui aurait pu se détacher dans le carton pendant le transport.

Step 3:

3.1 Attach the Left side rail in Step 2, and the Right Side Rail (H) to the Headboard in Step 1 and the Footboard (D) Using the Hex Head Bolts (1), Lock Washers (2) and Flat Washers (3), Allen Key (4).

3.2 Check and tighten the bolts in this step.

Étape 3:

3.1 Fixez le longeron gauche (étape 2) et le longeron droit (H) à la tête de lit (étape 4) et au pied de lit (D) à l'aide des vis à tête hexagonale (1), des rondelles frein (2), des rondelles plates (3) et de la clé Allen (4).

3.2 Vérifiez et serrez les vis à cette étape.

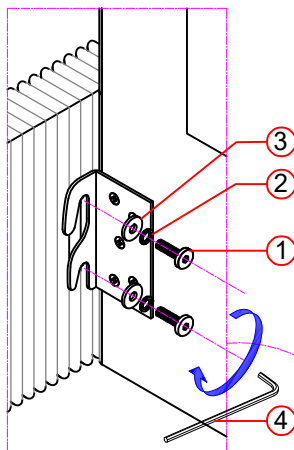
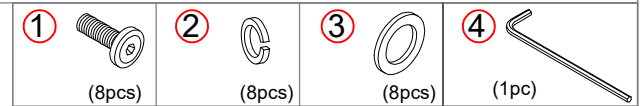

Inside View
Vue intérieure

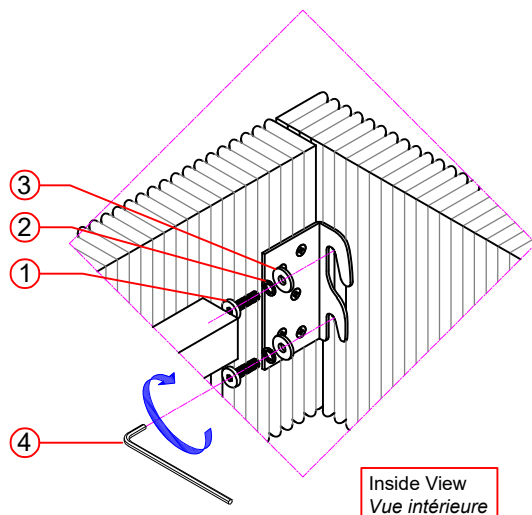
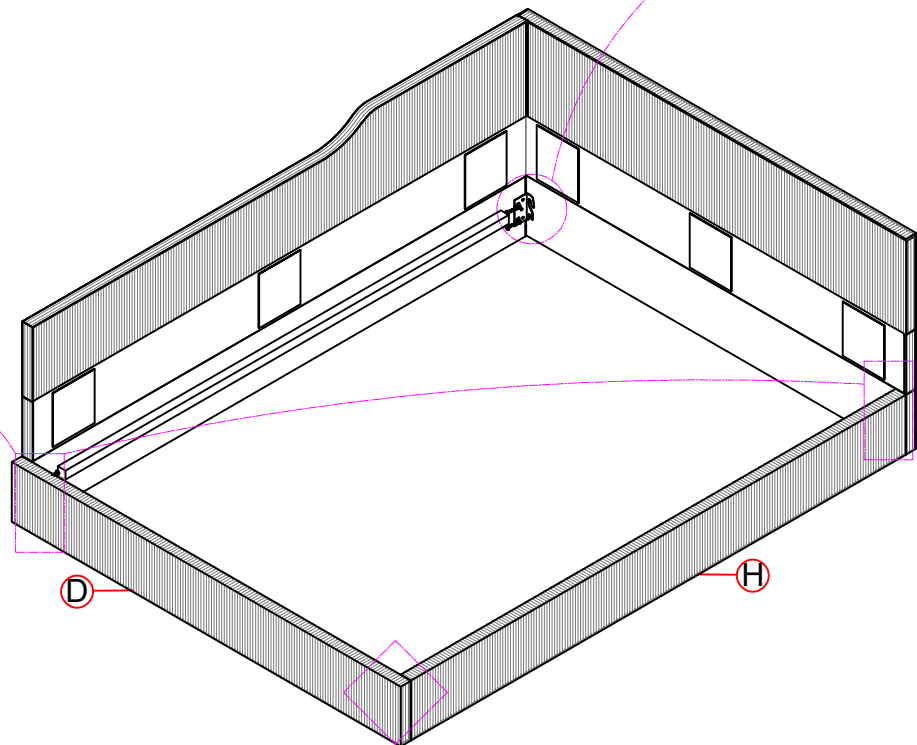
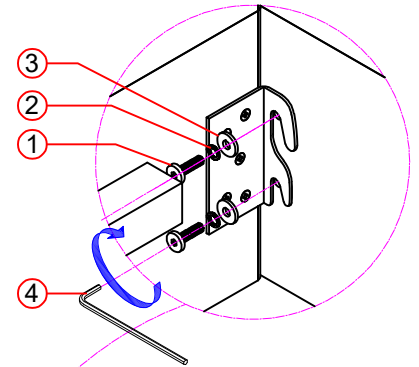

Inside View
Vue intérieure

Thank you for purchasing this quality product. Be sure to check all packing material carefully for small part that may have come loose inside the carton during shipment.

Merci d'avoir acheté ce produit de qualité. Veuillez vérifier soigneusement tous les matériaux d'emballage pour tout petit élément qui aurait pu se détacher dans le carton pendant le transport.

Step 4:

Attach the Headboard Top(A) To Left Side Rail Top(E) after Step 3 , Using the Hex-Head Bolts (10), Lock Washer (2) and Flat Washer (3) Allen Key (4).

Étape 4 :

Fixez le dessus de la tête de lit (A) au dessus du rail latéral gauche (E) après l'étape 3, en utilisant les boulons à tête hexagonale (10), la rondelle de blocage (2) et la rondelle plate (3) et la clé Allen (4).

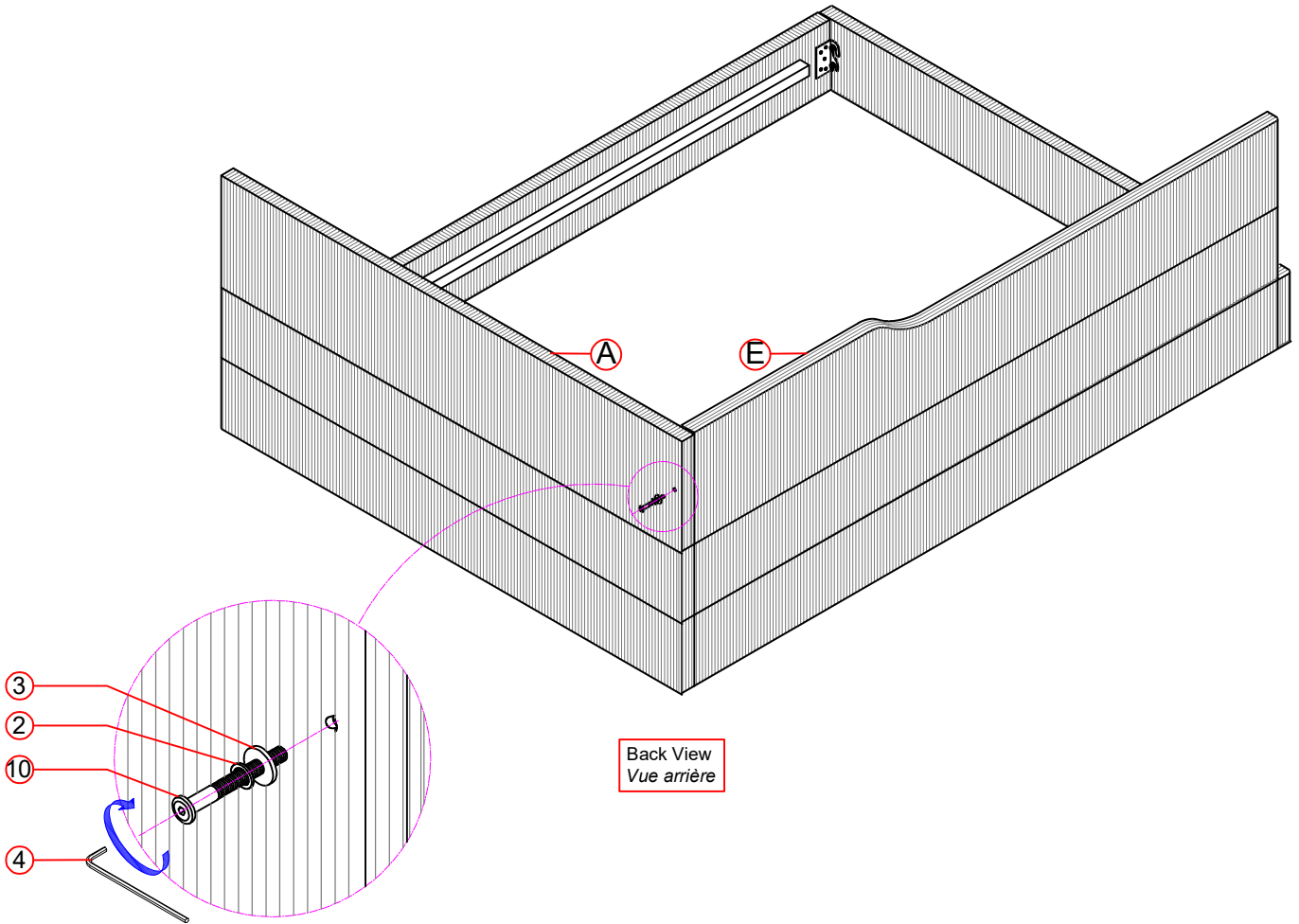
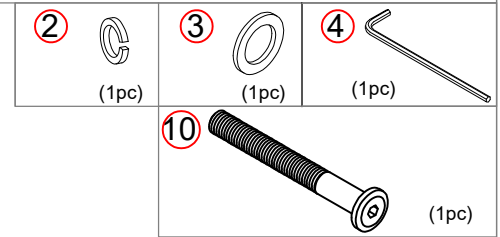

Step 5:

Attach the Leg Support (L) to the Support Bar (K)

Étape 5 :

Fixez le support de jambe (L) à la barre de support (K)

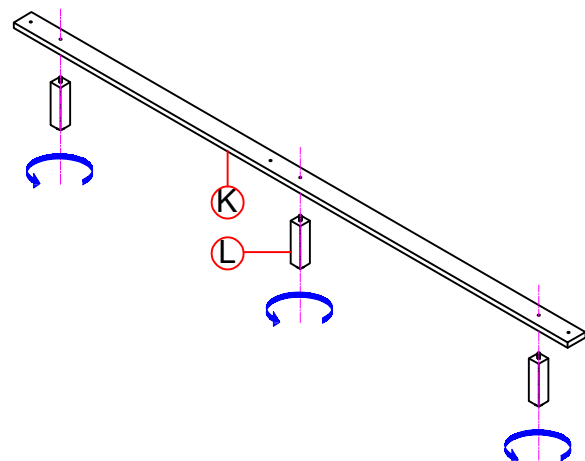

Thank you for purchasing this quality product. Be sure to check all packing material carefully for small part that may have come loose inside the carton during shipment.

Merci d'avoir acheté ce produit de qualité. Veuillez vérifier soigneusement tous les matériaux d'emballage pour tout petit élément qui aurait pu se détacher dans le carton pendant le transport.

Step 6:

6.1 Use screws (9) to attach the Slat wood (center hole) (I) and Slat Wood (J) to the right side rail and left side rail. Be careful not to over tighten.

6.2 Attach the Bed Support Bar in Step 5 to the Slat wood (center hole) (I) Using the Hex-Head Bolts (6), Lock Washer (7) and Flat Washer (8) Allen Key (4). Check and tighten the bolts in this step.

Étape 6 :

6.1 Fixez les lattes (trou central) (I) et (J) aux longerons droit et gauche à l'aide des vis (9). Veillez à ne pas trop serrer.

6.2 Fixez la barre de support du lit (étape 5) à la latte (trou central) (K) à l'aide des boulons à tête hexagonale (6), de la rondelle frein (7), de la rondelle plate (8) et de la clé Allen (4). Vérifiez et serrez les boulons à cette étape.

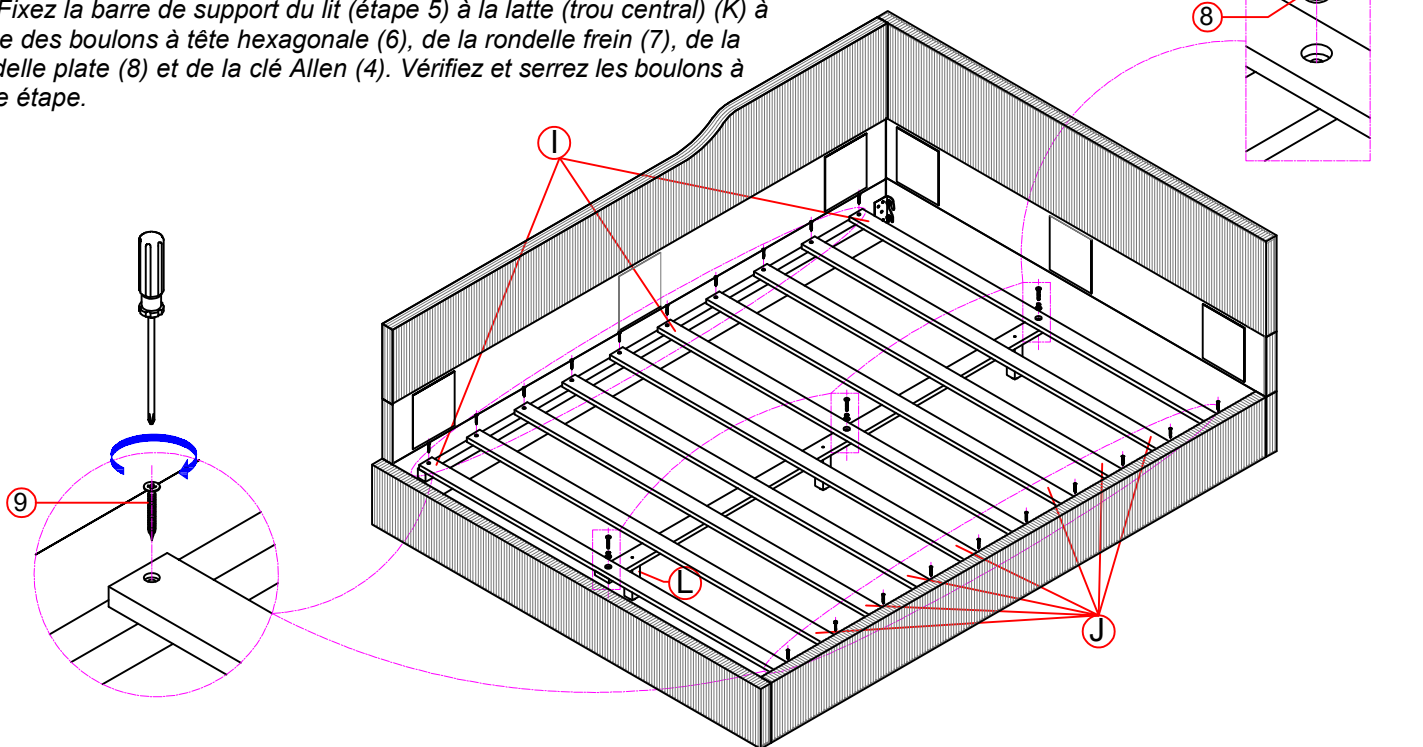
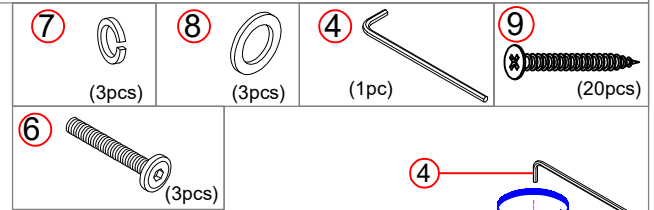

Step 7: Finish

Étape 7 : Finition

