

WARNING

WE RECOMMEND INSTALLATION OF THIS LIGHTING FIXTURE BE DONE BY A LICENSED ELECTRICIAN.
WARNING *** SWITCH OFF THE MAIN ELECTRICAL SUPPLY FROM THE MAIN FUSE BOX/CIRCUIT BREAKER BEFORE INSTALLATION.
INSPECT ITEM CAREFULLY BEFORE ATTEMPTING TO INSTALL. IF THERE IS ANY DAMAGE OR OBVIOUS DEFECT, DO NOT INSTALL. ITEM MAY NOT BE RETURNED ONCE IT HAS BEEN INSTALLED.







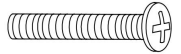

CARE AND MAINTENANCE

- * To clean the outside of the fixture, use a dry or slightly dampened clean cloth (use clean water, never a solvent) to wipe the surface of the fixture.
- * To clean the inside of the fixture, first disconnect power to the fixture by turning off the circuit breaker or by removing the fuse at the fuse box. Next, use a dry or slightly dampened clean cloth (use clean water, never a solvent) to wipe the interior surface of the fixture.
- * Do not use any cleaners with chemical, solvents or harsh abrasives. Use only a dry soft cloth to dust or wipe carefully.

NOTICE& IMPORTANT SAFETY INSTRUCTIONS

- * Please make sure that you have all parts indicated before you begin assembly of this item
- * This item should be assembled on a soft surface to prevent scratching the finish during assembly
- * To reduce the risk of fire, electrical shock or injury to persons or property, please follow the guideline below for safe use and installation
- *The external flexible cable or cord of this lamp cannot be replaced
If the cord is damaged, the lamp shall be destroyed

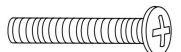
Part List and Hardware List

PIECE	DESCRIPTION	PICTURE	QUANTITY	PIECE	DESCRIPTION	PICTURE	QUANTITY
A	machine Screw		2X	F	Screwed Nut		2X
B	Mounting Plate		1X	G	Shade		3X
C	Wire Connectors		3X	H	Socket Ring		3X
D	machine Screw		2X	I	Bulb		3X
E	Back Plate		1X				



Model#: JYL1609

Product Dimensions: 26.5"W X 16"H X 7.5"E

Product Dimensions: 58.3 x 41.0 x19.05CM

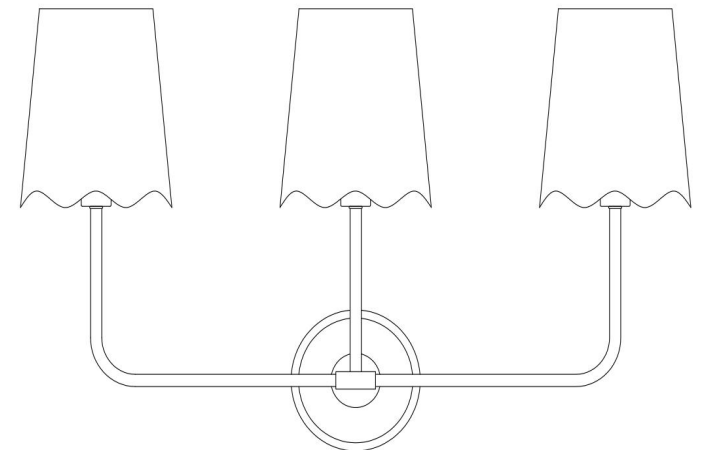

PREPARATION

Before beginning assembly of product, make sure all parts are present. Compare parts with package contents list and hardware contents list. If any part is missing or damaged, do not attempt to assemble the product.

Estimated Assembly Time: 20 minutes.

If there are any questiong relating to defects, missing parts, assembly issues, replacements, or device connectivity issu please send a detailed email to cs@jonathany.com

1. Fix the Mounting Bracket(B) to the outlet box with machine Screw(A).
2. Make wire connections, with Wire Connectors(C), following the reference chart listed below.

Connect, Hot, Black or Red Outlet Supply Wire to:	Connect, Neutral, White Outlet Supply Wire to:
Black	White
* Parallel Cord (round & smooth)	* Parallel Cord (square & ridged)
Clear, Brown, Gold or Black without Tracer (colored stripes)	Clear, Brown, Gold or Black with Tracer (colored stripes)
Insulated Wire (not green) with copper metal conductor	Insulated Wire (not green) with Silver metal conductor.

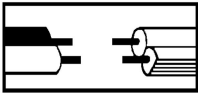

*Note: When parallel wire (SPT I & SPT II) is used. The neutral wire is square shaped and ridged and the hot wire will be round in shape and smooth. (See Illustration on left.)

Grounding Instructions:

- a) For installation in the United States: Wrap ground wire from outlet box around green ground screw on mounting bracket, no less than 2" from wire end. Tighten ground screw. If fixture is supplied with a ground wire, connect to outlet ground wire with a wire connector.
 - b) For installation in Canada: If fixture is supplied with ground wire, wrap ground wire around green grounding screw on mounting bracket. Tighten ground screw.
3. Orient the Back Plate(E) so that the Machine Screw(D) protruding from the mounting bracket go into the holes in the back plate, then secure it with the Screwed Nut(F)
 4. Unscrew the socket rings (H) from the socket of the Back Plate (E).
 5. please the shades (G) over the sockets and secure with the socket rings (H).
 6. Install Bulb(I). Be sure to use light Bulb(I) with wattage no greater than specified on this fixture. Always make sure that electrical current is turned off before changing bulbs.

PLEASE USE TYPE "B" BULB MAX 40-WATT OR LED MAX 9-WATT, THERE ARE LED 4-WATT BULB IN THE BOX.

ENJOY YOUR LAMP

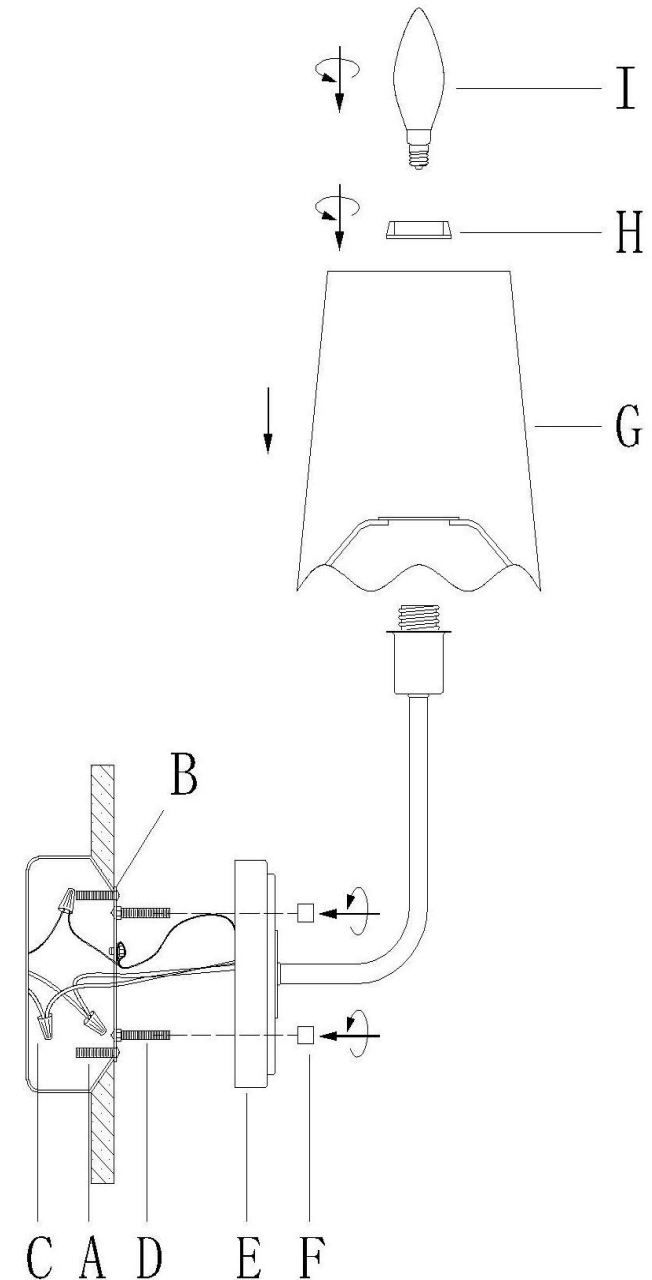

ADVERTENCIA

RECOMENDAMOS QUE LA INSTALACIÓN DE ESTE ACCESORIO DE ILUMINACIÓN SEA REALIZADA POR UN ELECTRICISTA LICENCIADO.

ADVERTENCIA *** APAGUE EL SUMINISTRO ELÉCTRICO PRINCIPAL DESDE LA CAJA DE FUSIBLES/INTERRUPTOR AUTOMÁTICO PRINCIPAL ANTES DE LA INSTALACIÓN.

INSPECCIONE EL ARTÍCULO CUIDADOSAMENTE ANTES DE INTENTAR INSTALARLO. SI HAY ALGÚN DAÑO O DEFECTO EVIDENTE, NO LO INSTALE. EL ARTÍCULO NO PODRÁ SER DEVUELTO UNA VEZ QUE HA SIDO INSTALADO.

CUIDADO Y MANTENIMIENTO

Para limpiar el exterior del accesorio, use un paño limpio seco o ligeramente humedecido (use agua limpia, nunca un solvente) para limpiar la superficie del accesorio.

Para limpiar el interior del accesorio, primero desconecte la energía del accesorio apagando el interruptor automático o quitando el fusible en la caja de fusibles. Luego, use un paño limpio seco o ligeramente humedecido (use agua limpia, nunca un solvente) para limpiar la superficie interior del accesorio.

No utilice limpiadores con químicos, solventes o abrasivos fuertes. Use solo un paño suave y seco para desempolvar o limpiar con cuidado.

AVISO E INSTRUCCIONES IMPORTANTES DE SEGURIDAD

*Asegúrese de tener todas las partes indicadas antes de comenzar el ensamblaje de este artículo.







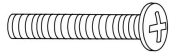

* Este artículo debe ensamblarse sobre una superficie suave para evitar rayar el acabado durante el montaje.

* Para reducir el riesgo de incendio, descarga eléctrica o lesiones a personas o propiedades, siga las pautas a continuación para un uso e instalación seguros

*El cable flexible externo o cordón de esta lámpara no puede ser reemplazado;

Si el cable está dañado, la lámpara deberá ser destruida.

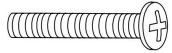
LISTA DE PIEZAS Y HARDWARE

PIEZA	DESCRIPCIÓN	IMAGEN	CANTIDAD	PIEZA	DESCRIPCIÓN	IMAGEN	CANTIDAD
A	Tornillo de montaje		2X	F	Tuerca roscada		2X
B	Placa de Montaje		1X	G	Pantalla		3X
C	Conector de cables		3X	H	Anillo del portalámparas		3X
D	Tornillo de montaje		2X	I	Bombilla		3X
E	Placa de soporte		1X				

JY

JONATHAN Y

Modelo# JYL1609

Dimensiones del producto: 26.5W X 16"H X 7.5"E

Dimensiones del producto: 58.3 x 41.0 x19.05CM

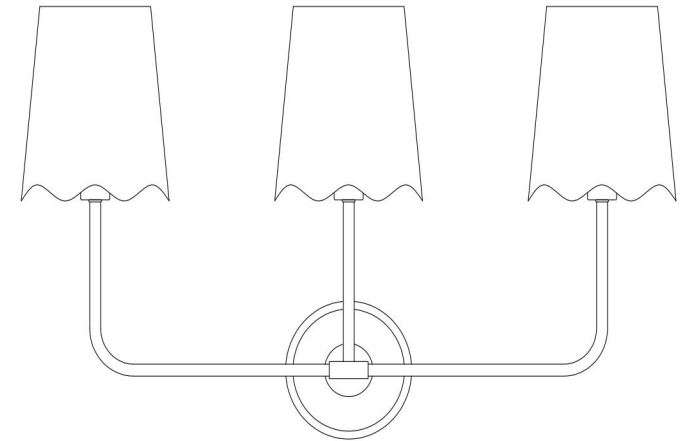

PREPARACIÓN

Antes de comenzar el ensamblaje del producto, asegúrese de que todas las partes estén presentes. Compare las partes con la lista de contenido del paquete y la lista de contenido de hardware. Si falta alguna parte o está dañada, no intente ensamblar el producto.

Tiempo estimado de ensamblaje: 20 minutos.

Si tiene alguna pregunta relacionada con defectos, piezas faltantes, problemas de ensamblaje, reemplazos o problemas de conectividad del dispositivo, por favor envíe un correo electrónico detallado a cs@jonathany.com.

1. Fije la Placa de Montaje (B) a la caja de conexiones utilizando dos Tornillo de montaje (A).

2. Realice las conexiones de cables, con los conectores de cables (C), siguiendo la tabla

Conecte el cable de suministro de corriente, negro o rojo, a:	Conecte el cable de suministro neutro, blanco, a:
Negro	Blanco
*Cable paralelo (redondo y liso)	*Cable paralelo (cuadrado y estriado)
Transparente, marrón, dorado o negro sin trazas (rayas de color)	Transparente, marrón, dorado o negro sin trazas (rayas de color)
Cable aislado (no verde) con conductor de metal de cobre	Cable aislado (no verde) con conductor de metal de plata

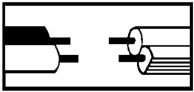

*Nota: Cuando se utiliza cable paralelo (SPT I y SPT II). El cable neutro tiene forma cuadrada y estriada y el cable de corriente tendrá forma redonda y lisa. (Consulte la ilustración a la izquierda).

Instrucciones de conexión a tierra:

a) Para instalación en los Estados Unidos: Enrolle el cable de tierra de la caja de salida alrededor del Tornillo de tierra verde (D) en el soporte de montaje, a no menos de 2" del extremo del cable. Apriete el t

Si el accesorio viene con un cable de tierra, conéctelo al cable de tierra de la salida con un conector de cables.

b) Para instalación en Canadá: Si el accesorio viene con un cable de tierra, enrolle el cable de tierra alrededor del tornillo de tierra verde en el soporte de montaje. Apriete el tornillo de tierra.

3. Oriente la Placa Trasera (E) de modo que los tornillos de máquina (A) sobresalientes del soporte de montaje entren en los

orificios de la placa, luego fíjela con la Tuerca Roscada (F).

4. Desenrosque los anillos del portalámparas (H) del socket de la Placa Trasera (E).

5. Coloque la pantalla (G) en el portalámparas, luego fíjela con el anillo del portalámparas (H).

7. Instale la bombilla (I). Asegúrese de utilizar una bombilla (I) con potencia igual o inferior a la especificada en esta luminaria.

Asegúrese siempre de cortar la corriente eléctrica antes de cambiar las bombillas

UTILICE BOMBILLAS TIPO ON/OFF "B" MÁXIMO 40 VATIOS O BOMBILLAS LED MÁXIMO 9 VATIOS.

HAY UNA BOMBILLA LED DE 4 VATIOS EN LA CAJA.

DISFRUTE DE SU LÁMPARA

