

TCL

Hi! Let's Get Started.

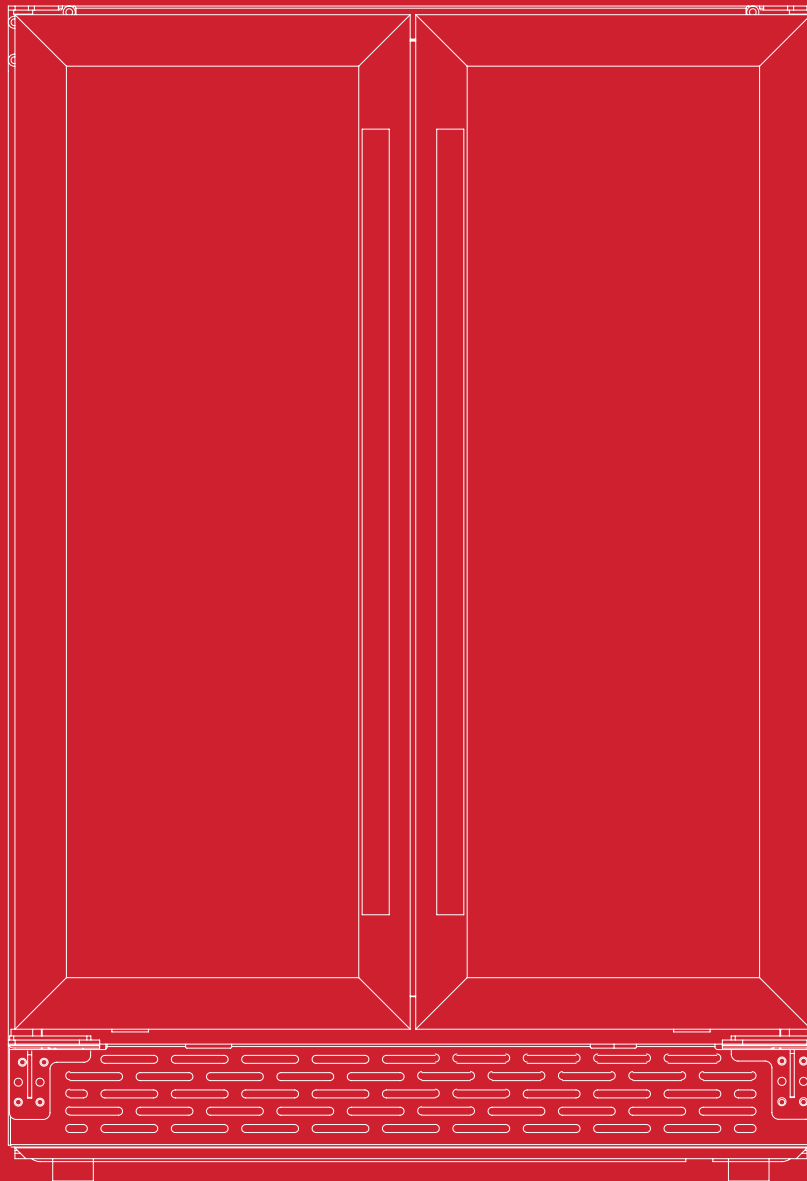

TRD20B8AS
User Manual

Table of Contents

English

Register and Protect Your Purchase	3
Important Safety Information (Please Review Before Use)	4
Customer Support Hotline	7
Product Legend	9
Installation	10
Operating Your Beverage Cooler	13
Troubleshooting	14
Warranty Information.....	15

Español

Registre y Proteja su Compra	17
Información Importante Sobre Seguridad (Revisar Antes de Usar el Producto)	18
Línea de Atención al Cliente.....	21
Leyenda del Producto	22
Instalación.....	24
Funcionamiento de su Enfriador de Bebidas	27
Resolución de Problemas	28
Información Sobre la Garantía.....	29

Français

Enregistrez et Protégez Votre Achat	31
Informations Importantes sur la Sécurité (à Lire Avant Utilisation)	32
Ligne D'assistance à la Clientèle.....	35
Légende du Produit	36
Installation	38
Fonctionnement de votre Refroidisseur de Boissons	41
Dépannage	42
Informations sur la Garantie	43

Register and protect your purchase

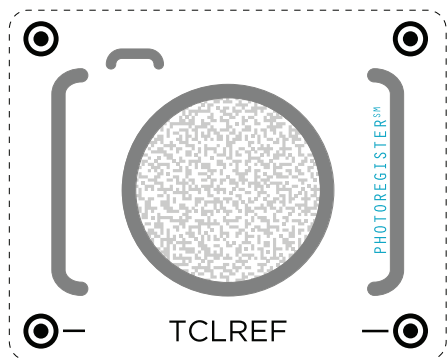

Register easily with your smartphone

Text a photo of the camera icon to 71403

Or register online at register.tcl.com

Need help? Visit photoregister.com/help or text HELP to 71403

Add a TCL Protection Plan when you register your product and be covered from life's mishaps

Thank you for choosing TCL. We want your ownership experience to bring you as much joy as the product you purchased does, so we're offering you a special price on TCL Protection Plans when you purchase during registration. Add a TCL Protection Plan within your first 30 days of ownership to receive the best value and we'll make sure nothing gets in the way of you enjoying your new product.

Benefits & Description

	PROTECT	PLUS
Extended Manufacturer Coverage Extended parts & labor coverage for manufacturer defects.	Up To 4 Years	Up To 4 Years
Priority Service Free shipping and rapid turn-around time.	3-5 Days	3-5 Days
Product Replacement Free 1-time replacement if product cannot be fixed.	+	+
TCL Parts & Service Genuine TCL parts & factory certified service.	+	+
No Deductible \$0 out of pocket expense.	+	+
Accidental Damage Protection Coverage for drops, breaks and spills starts after 30 days.		+

*Extended service plans (i.e., "Protect" and "Plus" plans) are only offered in the United States (US). All TCL products continue to offer a limited consumer warranty in both the US and Canada. Please refer to the warranty section in this guide for additional details on warranty information.

Safety Information

To reduce the risk of fire, electric shock, or personal injury, thoroughly read the manual and all instructions completely and carefully.

**Store this manual in a safe place for future reference.
All owners, current or future, must have access to this manual.**

WARNING

- To avoid accidents or serious injury, all people using this appliance must be familiar with the contents of this User Manual, including Safety Information. The manufacturer is not responsible for damages or injury caused using this device outside of normal operations.
- This appliance is not recommended for use by children ages 8 years and under and persons with reduced physical, sensory, or mental capabilities unless supervised.
- This product is not a toy. Children shall not play with the or inside appliance. Small children and pets should be supervised when using the fridge.
- Cleaning and maintenance should be conducted by a suitable adult or child ages 8 and above under supervision.
- When discarding the appliance, make sure to unplug the appliance and wait a while before cutting the power cable (as close to the appliance as possible) and remove the door to prevent children from playing with the appliance and, subsequently, reducing the risk of serious injury or death from electric shock or suffocation.
- If this appliance features a magnetic door seal and is to replace an older appliance with a spring lock (latch) on the door or lid, be sure to remove, disable, or make the spring lock unusable before discarding the appliance to prevent serious injury or death.
- **CAUTION:** Clearance between doors is small and fingers can be pinched. Be careful when opening and closing the doors, especially if children are in the area.
- **WARNING:** To avoid the danger of suffocation, keep plastic packaging away from pets, babies, and children. Do not use packaging bags in cribs, beds, carriages, or playpens.
- **DANGER:** Risk of child entrapment. Before you throw away an old refrigerator or freezer:
 - Take off the doors
 - Leave the shelves in place so that children may not easily climb inside.

IMPORTANT SAFETY INSTRUCTIONS









Warning; Risk of fire / flammable materials

WARNING

- Do not puncture refrigerant tube
- R-600a is used as a refrigerant. This product contains flammable gas (Refrigerant R-600a)
- **CAUTION:** Risk of fire or explosion. Dispose of refrigerator and refrigerant in accordance with federal and local regulations.
- When disposing of a refrigerator, remove doors, door seals, and door latches to avoid entrapment of children and animals.
- In order to avoid the creation of a flammable gas-air mixture in the event that a leak in the refrigerating circuit occurs, the size of the room in which the appliance may be placed depends on the mass of the refrigerant loaded in the system. The room must be 35.3 ft³ in size for every 8 grams of R-600a refrigerant inside the appliance. Please refer to the rating label on the back of the refrigerator to determine the amount of R-600A refrigerant used in this product.
- The installation location should not be exposed to direct sunlight and not placed near any electrical appliance or heat source, e.g. stove, oven or hob, radiator, etc.

GENERAL SAFETY

-  **WARNING!** Keep the appliance's ventilation openings clear of obstruction.
-  **WARNING!** Do not damage the refrigerant circuit.
-  **WARNING!** If there is a lightbulb in your unit, do not touch it if it has been on for an extended period of time as it could be very hot and may result in serious injury.
-  **WARNING!** When positioning the appliance, ensure the supply cord is not trapped or damaged.
-  **WARNING!** Do not locate multiple portable socket-outlets or portable power supplies at the rear of the appliance.
-  **WARNING!** Do not use extension cords or ungrounded (two-prong) adapters. **NEVER** plug multiple appliances into the same outlet.
- Make sure that the power plug is not crushed or damaged by the back of the appliance. A crushed or damaged power plug may overheat and cause a fire, resulting in injury or death. Do not bend, twist, pull or place heavy objects on the power cord or supply.
- Do not store explosive substances, such as aerosol cans marked flammable, in this appliance.
- The refrigerant isobutane (R600a) is contained within the refrigerant circuit of the appliance, a natural gas with a high level of environmental compatibility, which is flammable. Be sure to keep open flames, sources of ignition, and high heat sources away from the unit.
- Ensure that none of the refrigerant circuit components become damaged during transportation and installation.
- Make sure the room where the unit will be installed has thorough ventilation.
- It is dangerous to alter the specifications or modify this product in any way. Any damage to the cord may cause a short circuit, fire and/or electric shock.

- This appliance is intended to be used in household and similar applications such as:
 - Staff kitchen areas in shops, offices, and other working environments
 - Farmhouses and by clients in hotels, motels, and other residential-type environments
 - Bed and breakfast type environments
 - Catering and similar non-retail applications environments
 - This appliance is designed for indoor use only.
- ⚠️ **WARNING!** Any electrical components (plug, power cord, compressor and etc.) must be replaced by a certified service agent or qualified service personnel. Contact our support team for help.
- ⚠️ **WARNING!** The light bulb supplied with this appliance is designed explicitly for this appliance and should not be used in any other device, lamp, or similar application outside of its intended use in this machine.
- The refrigerator must be plugged into its own dedicated 115 Volt, 60 Hz., 15 Amp, AC only electrical outlet. **Do not lengthen or shorten the cord.** The power cord of the appliance is equipped with a three-prong grounding plug for your protection against electrical shock hazards. It must be plugged directly into a properly grounded three prong receptacle. The receptacle must be installed in accordance with local codes and ordinances.
- Make sure you have quick access to the outlet the appliance is plugged into in case of an emergency where disconnection is quickly needed.
- Make sure the appliance is plugged into a wall main outlet and not into any power strip or similar device.
- Do not pull on the main power cable.
- If the power socket is loose, do not use it for the appliance under any circumstance as it may result in electric shock or fire.
- You must not operate the appliance without the lamp (if applicable to your unit).
- This appliance is heavy. Care should be taken when moving it. Team lift is recommended.
- Avoid prolonged sunlight exposure to the appliance.

DAILY USE

- Do not put hot objects or devices on the plastic parts in the appliance.
- If the appliance is left empty for long periods, switch off, defrost, clean, dry and leave the door open to prevent mold developing within the appliance.

CARE AND CLEANING

- Before maintenance, switch off the appliance and disconnect the power plug from the main socket.
- Do not clean the appliance with metal objects.

INSTALLATION

- **IMPORTANT!** For electrical connection, carefully follow the instructions given in the following points.
- The refrigerator must be disconnected from the source of electrical supply before attempting the installation.
- Only use accessories as indicated and not for any other use.
- Remove all protective plastic before using the appliance.
- Unpack the appliance and check if there is any damage to it. Do not connect the appliance if it is damaged. Report possible damages immediately to the retailer you purchased from. In the case of any damages, keep the packaging for proof.
- We advise waiting at least four hours before plugging in the appliance to allow the oil to flow back into the compressor.

- There should be adequate air circulation around the appliance. Poor air circulation may lead to overheating. To achieve sufficient ventilation, follow the instructions relevant to installation.
- Wherever possible, make sure the product spacers are against a wall to avoid touching or catching warm parts (compressor, condenser), resulting in possible burning.
- The appliance must not be located adjacent to radiators or cookers.
- Make sure that the power plug is accessible after installing the appliance.
- Allow the refrigerator to stand for 2-3 hours after installation before placing food inside.

SERVICE

- A qualified electrician should carry out any electrical work or service required.
- An authorized Service Center must service this product, and only genuine spare parts must be used.

ENVIRONMENT PROTECTION

 This appliance does not contain gasses that could damage the ozone layer in either its refrigerant circuit or insulation materials. The appliance should not be discarded in urban refuse and rubbish. The insulation foam contains flammable gases: the appliance should be disposed of according to local authorities. Avoid damaging the cooling unit, especially the heat exchanger. The materials used in this appliance marked by the recycle symbol are recyclable.



This symbol on the product or on its packaging indicates that this product may not be treated as typical household waste. Instead, it should be taken to the appropriate collection point for the recycling of electrical and electronic equipment. Ensuring this product is disposed of correctly will help prevent potential negative environmental and human health consequences, which could otherwise be caused by inappropriate waste handling of this product. For more detailed information about the recycling of this product, please contact your local council, your household waste disposal service or the shop where you purchased the product.

DO NOT RETURN TO STORE

**WE ARE
READY TO
HELP** contact us first
with any questions



TCL SUPPORT:
support.tcl.com/us
1-877-300-9134



**BE CAREFUL WHEN REMOVING
THE REFRIGERATOR**

Product Legend

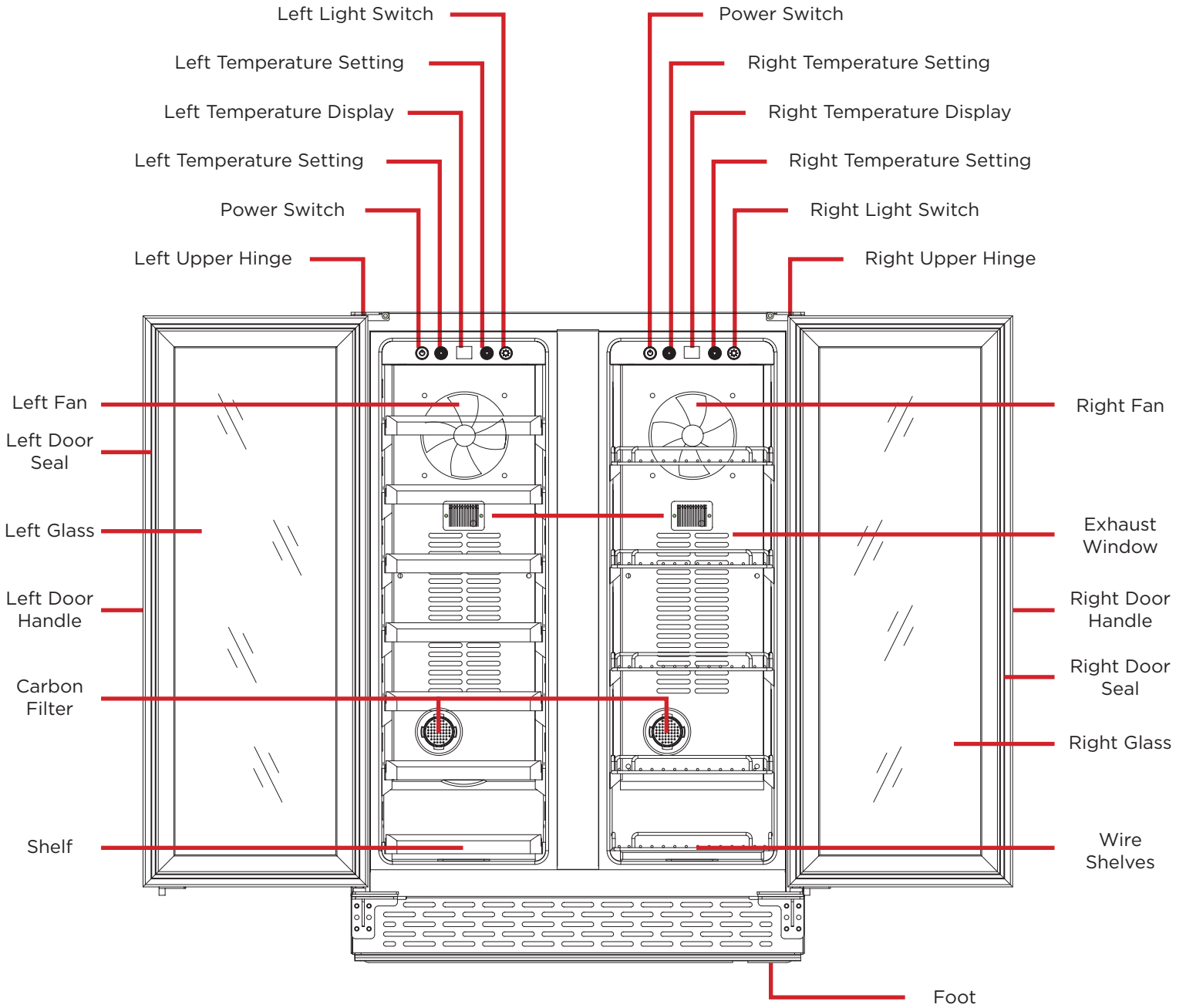

Note: The above picture is for reference only. The manufacturer reserves the right to change or alter the product as necessary.

Installation

Before using your beverage refrigerator:

- Remove the exterior and interior packaging.
- Before connecting the appliance to the power outlet, let it stand upright for approximately 2 hours. This will reduce the possibility of malfunction in the cooling system from handling during transportation.
- Clean the interior surface with lukewarm water using a soft cloth.
- Place your appliance on a floor that is strong enough to support the appliance when it is fully loaded.
- To level your appliance, adjust the front legs at the bottom of the appliance.

To install the door handle:

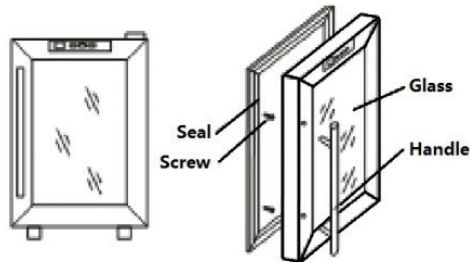

For shipment, the door handle has been stored inside of the unit binding to the wood shelves. To install the handle, the door seal should be gently pulled back where it covers the screw holes for the handle, then the handle should be attached by screwing into place with the two screws which are packed in the bag with this Instruction Manual and other spare parts.

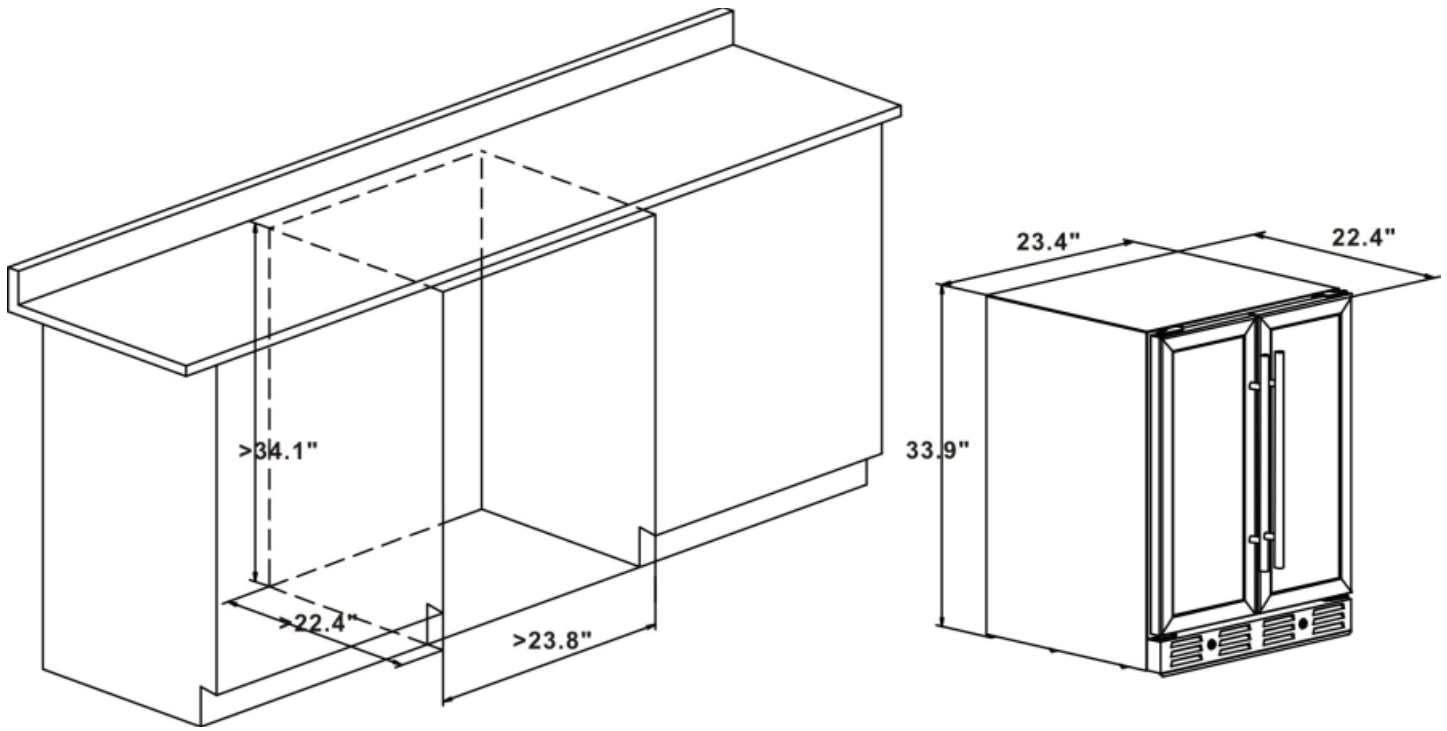

Suggested Cabinet Dimensions

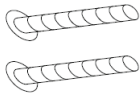

Spare Parts Details

APPEARANCE	PART NAME	PART USE
 Two screws are shown, one above the other, oriented horizontally. Each screw has a hexagonal head and a threaded shaft.	Screw x4	For the handle installation.
 Two gaskets are shown side-by-side. Each gasket is circular with a raised outer ring and a recessed center.	Gasket x4	For the handle installation.

Operating Your Beverage Cooler

The Control Panel

How to use the press-buttons on the Display Panel:

- Press the POWER button for 3~5 seconds to turn on or off the unit.
- To control the temperature, press UP or DOWN button. Each press would adjust the temperature by 1°C between 5-18°C/3-18°C or 1°F between 40~66°F/38-66°F.
- To turn on or off the internal LED lighting, press LIGHT button on the right side.
- To switch the temperature display from Celsius Degree to be Fahrenheit Degree or vice versa, press the LIGHT button for 3~5 seconds.



Care and Maintenance

Cleaning your wine&beverage cooler

- Unplug the wine&beverage cooler and remove the bottles.
- Wash the inside with warm water or baking soda solution. The solution should be about 2 tablespoons of baking soda to a quart of water.
- The outside of wine&beverage cooler should be cleaned with mild detergent or warm water.
- Draw out the water box at the bottom, and wash it.

Moving your wine&beverage cooler

- Remove all the bottles.
- Securely tape down all loose items inside your wine&beverage cooler.
- Turn the leveling legs up to the base to avoid damage.
- Tape the door.
- Be sure the wine&beverage cooler chiller stays in the upright position during transportation.

Troubleshooting

You can solve many common beverage chiller problems easily, saving you the cost of a possible service call. Try the suggestion below to see if you can solve the problem before calling the service center.

PROBLEM	POSSIBLE CAUSES
Beverage Chiller does not operate.	<ul style="list-style-type: none"> • Not plugged in to power outlet. • The circuit breaker is tripped or the fuse is blown.
Beverage Chiller is not cold enough.	<ul style="list-style-type: none"> • Check the temperature control setting. • The door is open too often. • The door is not closed completely. • The door seal does not seal properly. • The beverage refrigerator does not have the correct clearance.
The light does not work.	<ul style="list-style-type: none"> • Main control board does not work. • PCB Problem. • There is some problem with the plug.
Vibrations	<ul style="list-style-type: none"> • Check to assure that the beverage refrigerator is leveled.
The Beverage Chiller seems to make to much noise	<ul style="list-style-type: none"> • The beverage refrigerator is not leveled. • Check the fan.
The door will not close properly.	<ul style="list-style-type: none"> • The wine cooler is not leveled. • The doors were reversed and not properly installed. • The seal is weak. • The shelves are out of position.
LED could not display.	<ul style="list-style-type: none"> • Main control board does not work. • PCB Problem. • There is some problem with the plug.
Buttons are not functional.	Temperature controller panel is damaged.

If problems are recurring, please contact our Service Center for assistance.

TCL NORTH AMERICA
LIMITED PRODUCT WARRANTY

What your warranty covers: Defects in materials or workmanship to the **original owner** of this TCL product when purchased as new from an Authorized Dealer of TCL brand products and packaged with this warranty statement.

WARRANTY PERIOD (NON-COMMERCIAL USE): Labor: Twelve (12) Months from the original date of purchase. Parts: Twelve (12) Months from the original date of purchase.	WARRANTY PERIOD (COMMERCIAL USE): Labor: Six (6) Months from the original date of purchase. Parts: Six (6) Months from the original date of purchase.
--	--

Commercial Use includes, but is not limited to, the use of this product in a commercial or business environment, the use of this product in an institution or for institutional purposes, or for other commercial purposes including rental purposes.

Should your TCL device prove to be defective in material or workmanship under normal use during the warranty period listed above, effective from the date of original consumer purchase of the product, TCL North America at its sole discretion will, (1) pay an Authorized TCL Service Center for both labor charges and parts to repair your device, or (2) replace your device with a new or refurbished/recertified equivalent product. If repaired at an Authorized TCL Service Center, TCL is not responsible for the transportation costs to the Authorized TCL Service Center. However, TCL will pay for the return shipping. TCL will provide instructions for the packaging and shipping of the unit. Units that are improperly packed and damaged during shipping are not covered under this limited product warranty. This limited product warranty is good only to the original purchaser of the product and effective only when used in North America. You must have your original purchase receipt or proof of purchase (bill of sale or receipted invoice) which states the condition of the unit (new, used), the unit's date of purchase, place of purchase, and model/serial number.

HOW SERVICE IS HANDLED: Call 1-800-825-6747 and choose the appropriate prompt. Please have product type, model number, serial number, and ZIP code ready. Troubleshooting and prior approval from a TCL representative **MUST** occur before sending in your product for repair.

Product Registration Information

You can find the model number and serial number on a label on the back or side of the product. **Register your product online at register.tcl.com.**

NO OTHER WARRANTY IS APPLICABLE TO THIS PRODUCT. THIS LIMITED WARRANTY IS IN LIEU OF ANY OTHER WARRANTY, EXPRESS OR IMPLIED, INCLUDING WITHOUT LIMITATION, ANY WARRANTY OF MERCHANTABILITY OR FITNESS FOR A PARTICULAR PURPOSE. TO THE EXTENT ANY IMPLIED WARRANTY IS REQUIRED BY LAW, IT IS LIMITED IN DURATION TO THE EXPRESS WARRANTY PERIOD ABOVE. NEITHER THE MANUFACTURER NOR ITS DISTRIBUTOR SHALL BE LIABLE FOR ANY INCIDENTAL, CONSEQUENTIAL, INDIRECT, SPECIAL, OR PUNITIVE DAMAGES OF ANY NATURE, INCLUDING WITHOUT LIMITATION, LOST REVENUES OR PROFITS, OR ANY OTHER DAMAGE WHETHER BASED IN CONTRACT, TORT, OR OTHERWISE. SOME STATES AND/OR TERRITORIES DO NOT ALLOW THE EXCLUSION OR LIMITATION OF INCIDENTAL OR CONSEQUENTIAL DAMAGES OR LIMITATIONS ON THE LENGTH OF TIME AN IMPLIED WARRANTY LASTS, SO THE ABOVE EXCLUSION OR LIMITATION MAY NOT APPLY TO YOU. THIS LIMITED WARRANTY GIVES YOU, THE ORIGINAL PURCHASER, SPECIFIC LEGAL RIGHTS AND YOU MAY ALSO HAVE OTHER RIGHTS THAT VARY FROM STATE TO STATE OR TERRITORY TO TERRITORY. THIS WARRANTY IS SUBJECT TO CHANGE WITHOUT NOTICE. PLEASE VISIT WWW.TCL.COM/US TO VIEW THE MOST CURRENT VERSION.

THIS LIMITED PRODUCT WARRANTY DOES NOT APPLY TO:

1. Service calls to your home for delivery or pick-up, installation, instruction, replacement of house fuses, connection of house wiring or plumbing, or to correct unauthorized repairs.
2. Failure of the product to perform due to wireless signal reception problems not caused by your unit, or due to power failures or interruptions or inadequate electrical service.
3. Damage caused by transportation or handling, including damage during shipment from a Retailer (please contact your Retailer for assistance).
4. Damage caused to the product by accident, vermin, lightning, wind(s), fire, flood(s), or act(s) of God.
5. Damage caused by operating the product in a corrosive or wet atmosphere.
6. Repairs when your TCL product is used in other-than-normal, single-family household use, or contrary to the instructions described in the product User's Guide.
7. Damage resulting from accident, alteration, misuse, abuse, neglect, insects, normal wear-and-tear, cosmetic damage, mishandling, power line surges, improper or faulty installation, or improper repair or maintenance. Improper repair includes the use of parts not approved or specified by TCL.
8. Markings or images on the product's display panel.
9. Normal maintenance as described in the User's Guide (including but not limited to cleaning or replacing filters, cleaning coils, or other normal maintenance).
10. Use of accessories or components that are not compatible with this product.
11. Products with altered, missing, defaced, unreadable, or removed serial numbers.
12. Changes in the appearance of the product that do not affect product performance.
13. Increases in utility costs and/or additional utility expenses.
14. Products purchased from non-authorized TCL resellers.
15. Products sold in any condition other than new from the original manufacturer or sold outside of North America.

The cost of repair or replacement under these excluded circumstances shall be borne by the consumer.

CONTACT INFORMATION:

TCL North America
189 Technology Dr,
Irvine, CA, 92618.
1-877-300-9134
www.tcl.com/us

¡Hola! Comencemos.

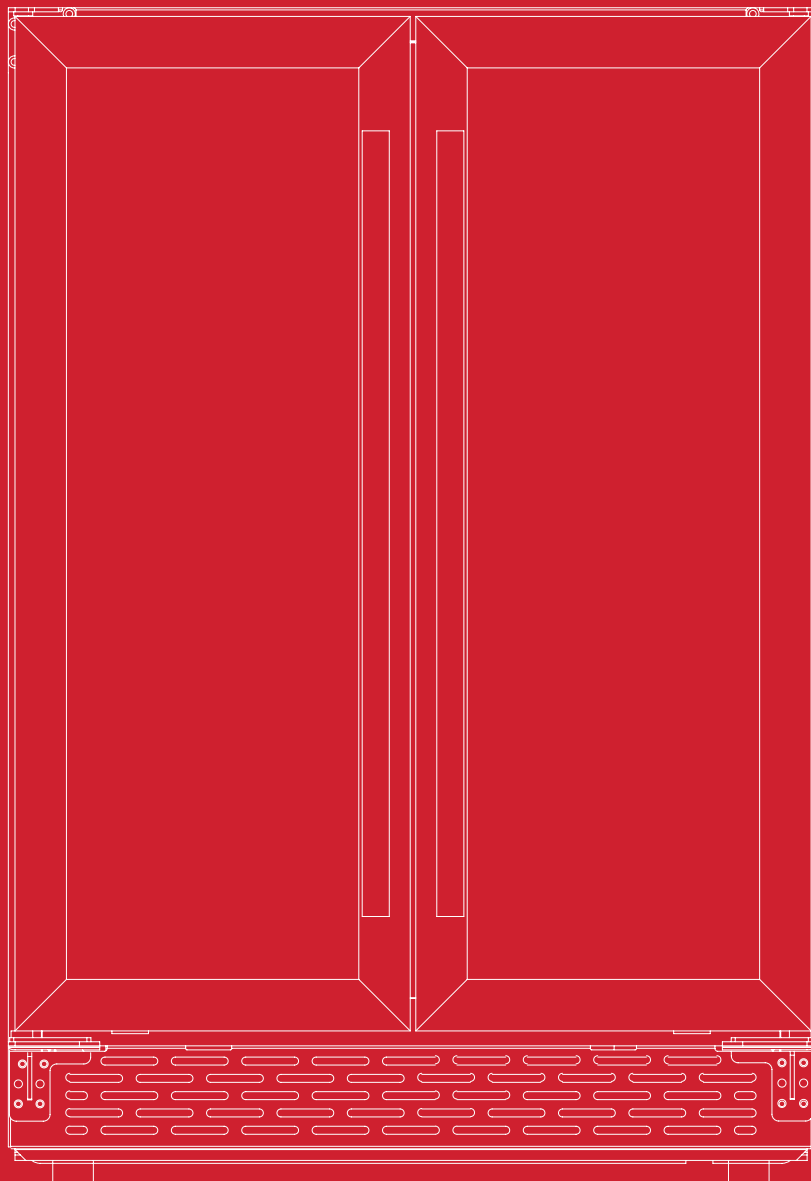

TRD20B8AS
Manual de Usuario

Registre y proteja su compra

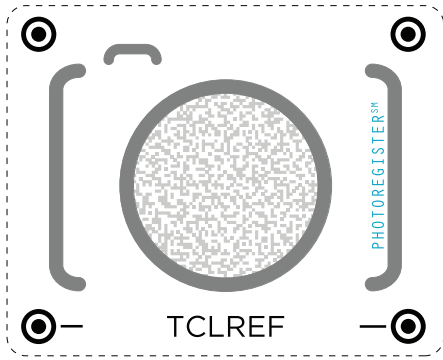

Regístrese fácilmente con su teléfono inteligente

Envíe un mensaje de texto con una foto del icono de la cámara al 71403

O **regístrese en línea** en register.tcl.com

¿Necesita ayuda? Visite photoregister.com/help o envíe un mensaje de texto que diga HELP al 71403

Agregue un Plan de protección de TCL cuando registre el producto, a fin de contar con cobertura contra los contratiempos que la vida presenta.

Gracias por elegir TCL. Queremos que disfrute de la experiencia de propiedad tanto como disfruta del producto adquirido, por lo que, cuando realice la compra, le ofreceremos un precio especial en planes de protección de TCL durante el registro. Agregue un Plan de protección TCL dentro de los primeros 30 días de ser propietario para recibir el mejor valor y nos aseguraremos de que nada se interponga en el camino para que disfrute de su nuevo producto.

Beneficios y descripción

	PROTECT	PLUS
Cobertura extendida del fabricante Cobertura ampliada de piezas y mano de obra por defectos de fabricación.	Hasta 4 años	Hasta 4 años
Servicio prioritario Envío gratuito y tiempo de respuesta rápido.	De 3 a 5 días	De 3 a 5 días
Reemplazo del producto 1 reemplazo gratuito si el producto no se puede reparar.	+	+
Piezas y servicio TCL Piezas TCL originales y servicio certificado de fábrica.	+	+
No deducible \$0 de gastos de bolsillo.	+	+
Protección contra daños accidentales La cobertura para caídas, roturas y derrames comienza después de 30 días.		+

*Los planes de servicio extendido (es decir, los planes "Protect" y "Plus") solo se ofrecen en los Estados Unidos (EE. UU.). Todos los productos de TCL continúan ofreciendo una garantía limitada al consumidor tanto en los EE. UU. como en Canadá. Consulte la sección de garantía de esta guía para obtener más información sobre la garantía.

Información Sobre Seguridad

Para reducir el riesgo de incendio, descarga eléctrica o lesiones personales, lea detenidamente el manual y todas las instrucciones de forma completa y cuidadosa.

Guarde este manual en un lugar seguro para hacer futuras consultas. Todos los propietarios, actuales o futuros, deben tener acceso a este manual.

ADVERTENCIA

- Para evitar los accidentes o las lesiones graves, todas las personas que utilicen este aparato deben estar familiarizadas con el contenido de este Manual del usuario, incluida la información de seguridad. El fabricante no es responsable de los daños o las lesiones causados por el uso de este dispositivo fuera de las operaciones normales.
- No se recomienda que niños menores de 8 años ni que las personas con discapacidades físicas, sensoriales o mentales usen este aparato sin la supervisión de un adulto.
- Este producto no es un juguete. Los niños no deben jugar con el aparato ni dentro de él. Los niños pequeños y las mascotas deben ser supervisados al usar el refrigerador.
- La limpieza y el mantenimiento los debe realizar un adulto responsable o un niño de 8 años o más bajo supervisión.
- Al desechar el aparato, asegúrese de desenchufar el aparato y esperar un rato antes de cortar el cable de alimentación (lo más cerca posible del aparato) y retire la puerta para evitar que los niños jueguen con el aparato y, en consecuencia, reducir el riesgo de lesiones graves o muerte por descarga eléctrica o asfixia.
- Si este aparato tiene un sello magnético en la puerta y va a sustituir un aparato más antiguo por un cierre de resorte (parche) en la puerta o tapa, asegúrese de quitar, desactivar o hacer que el cierre de resorte sea inutilizable antes de desechar el aparato para evitar lesiones graves o la muerte.
- **PRECAUCIÓN:** La separación entre las puertas es pequeña y los dedos pueden quedar atrapados. Tenga cuidado al abrir y cerrar las puertas, especialmente si hay niños en el área.
- **Advertencia:** Para evitar el peligro de asfixia, mantenga los empaques de plástico alejados de mascotas, bebés y niños. No utilice bolsas de embalaje en cunas, camas, coches ni corralitos.
- **PELIGRO:** Riesgo de atrapamiento de niños.
Antes de desechar un refrigerador o congelador antiguo:
 - Retire las puertas.
 - Deje los estantes en su lugar para que los niños no suban y se metan fácilmente.

IMPORTANT SAFETY INSTRUCTIONS









Advertencia: Riesgo de incendio / Materiales inflamables

ADVERTENCIA

- No perforo el tubo de refrigerante
- R-600a se utiliza como refrigerante. Este producto contiene gas inflamable (refrigerante R-600a)
- **PRECAUCIÓN:** Riesgo de incendio o explosión. Deseche el refrigerador y el refrigerante de acuerdo con las normas federales y locales.
- Cuando deseche un refrigerador, retire las puertas, los sellos de las puertas y los bloqueos de las puertas para evitar que los niños y animales queden atrapados.
- Para evitar que se cree una mezcla de gases inflamables en caso de que se produzca una fuga en el circuito de refrigeración, el tamaño de la habitación en la que se puede colocar el aparato dependerá de la masa del refrigerante suministrado al sistema. La habitación debe medir 35.3 pies³ por cada 8 gramos de refrigerante R-600a dentro del dispositivo. Consulte la etiqueta de valores nominales ubicada en la parte trasera del refrigerador para determinar la cantidad de refrigerante R-600A que este producto debe utilizar.
- La ubicación de instalación no estar expuesta a la luz solar directa ni estar cerca de ningún aparato eléctrico o fuente de calor, por ejemplo, estufa, horno o cocina, radiador, etc.

SEGURIDAD GENERAL

-  ¡ADVERTENCIA! No debe haber ninguna obstrucción en las aberturas de ventilación del aparato.
-  ¡ADVERTENCIA! No dañe el circuito del refrigerante.
-  ¡ADVERTENCIA! Si hay una bombilla en su unidad, no la toque si ha estado encendida durante un período prolongado, pues podría estar muy caliente y puede causar lesiones graves.
-  ¡ADVERTENCIA! Al colocar el aparato, asegúrese de que el cable de alimentación no quede atrapado ni esté dañado.
-  ¡ADVERTENCIA! No ubique múltiples tomacorrientes portátiles ni fuentes de alimentación portátiles en la parte posterior del aparato.
-  ¡ADVERTENCIA! No utilice cables de extensión ni adaptadores sin conexión a tierra (dos clavijas). Nunca conecte varios aparatos a la misma toma de corriente.
- Asegúrese de que el enchufe de alimentación no esté aplastado ni sufra daños por la parte posterior del aparato. Si el enchufe de alimentación está aplastado o dañado puede sobrecalentarse y provocar un incendio, lo que puede causar lesiones o la muerte. No doble, tuerza ni jale el cable de alimentación ni coloque objetos pesados en él ni en la fuente de alimentación.
- No almacene sustancias explosivas, como latas de aerosol marcadas como inflamables, en este aparato.
- Dentro del circuito refrigerante del aparato hay isobutano refrigerante (R600a), un gas natural con un alto nivel de compatibilidad ambiental, que es inflamable. Asegúrese de mantener las llamas abiertas, las fuentes de ignición y las fuentes de calor alto lejos de la unidad.
- Asegúrese de que ninguno de los componentes del circuito refrigerante se dañe durante el transporte y la instalación.

- Asegúrese de que la habitación donde se instalará la unidad tenga una ventilación completa.
- Es peligroso alterar las especificaciones o modificar este producto de alguna manera. Cualquier daño al cable puede causar un cortocircuito, incendio o descarga eléctrica.
- Este aparato está destinado a ser utilizado en aplicaciones domésticas y similares como:
 - Áreas de cocina del personal en tiendas, oficinas y otros entornos de trabajo
 - Casas rurales y por clientes en hoteles, moteles y otros entornos de tipo residencial
 - Ambientes tipo bed and breakfast
 - Entornos de catering y aplicaciones similares no comerciales
 - Este aparato está diseñado solo para usarse en interiores.
- ⚠ **¡ADVERTENCIA!** Cualquier componente eléctrico (enchufe, cable de alimentación, compresor, etc.) lo debe reemplazar un agente de servicio certificado o personal de servicio calificado. Póngase en contacto con nuestro equipo de soporte para obtener ayuda.
- ⚠ **¡ADVERTENCIA!** La bombilla suministrada con este aparato está diseñada explícitamente para este aparato y no se debe utilizar en ningún otro dispositivo, lámpara o aplicación similar fuera del uso previsto en esta máquina.
- El refrigerador debe estar conectado a su propio tomacorriente dedicado de 115 voltios, 60 Hz., 15 A, solo tomacorriente CA. **No alargue ni acorte el cable.** El cable de alimentación del aparato está equipado con un enchufe de conexión a tierra de tres clavijas para su protección contra los peligros de descarga eléctrica. Se debe conectar directamente a un receptáculo de tres clavijas debidamente conectado a tierra. El receptáculo debe instalarse de acuerdo con los códigos locales y las ordenanzas.
- Asegúrese de tener acceso rápido a la toma de corriente en la que está enchufado el aparato en el caso de una emergencia donde sea necesario desconectarlo rápidamente.
- Asegúrese de que el aparato esté enchufado a un tomacorriente de pared y no a una regleta o un dispositivo similar.
- No tire del cable de alimentación principal.
- Si el tomacorriente está suelto, no lo utilice para el aparato bajo ninguna circunstancia, ya que puede provocar descargas eléctricas o incendios.
- No debe hacer funcionar el aparato sin la lámpara (si aplica para su unidad).
- Este aparato es pesado. Debe tener cuidado al moverlo. Se recomienda levantar en equipo.
- Evite la exposición prolongada a la luz solar del aparato.

USO DIARIO

- No coloque objetos ni dispositivos calientes en las piezas de plástico del aparato.
- Si el aparato permanece vacío durante períodos prolongados, apáguelo, descongele, límpielo, séquelo y deje la puerta abierta para evitar que se desarrolle el montaje dentro del aparato.

CUIDADO Y LIMPIEZA

- Antes de realizar el mantenimiento, apague el aparato y desconecte el enchufe de alimentación del tomacorriente.
- No limpie el aparato con objetos metálicos.

INSTALACIÓN

- **¡Importante!** Para la conexión eléctrica, siga cuidadosamente las instrucciones que se indican en los siguientes puntos.
- El refrigerador debe estar desconectado de la fuente de alimentación eléctrica antes de intentar instalarlo.
- Solo use los accesorios como se indica y no para ningún otro uso.
- Retire todo el plástico protector antes de usar el dispositivo.

- Desembale el aparato y compruebe si está dañado. No conecte el aparato si está dañado. Informe inmediatamente de los posibles daños al vendedor donde compró el aparato. En caso de daños, conserve el embalaje como prueba.
- Recomendamos esperar al menos cuatro horas antes de conectar el aparato para permitir que el aceite vuelva a fluir al compresor.
- Debe haber una circulación de aire adecuada alrededor del aparato. La mala circulación del aire puede provocar un sobrecalentamiento. Para lograr una ventilación suficiente, siga las instrucciones pertinentes para la instalación.
- Siempre que sea posible, asegúrese de que los espaciadores del producto estén contra una pared para evitar que toque o atrape las piezas calientes (compresor, condensador), pues esto puede provocar quemaduras.
- El electrodoméstico no debe estar ubicado cerca de radiadores o estufas.
- Asegúrese de que el enchufe de alimentación sea accesible después de instalar el aparato..
- Deje reposar el refrigerador durante 2 o 3 horas después de la instalación antes de colocar los alimentos dentro.

SERVICIO

- Un electricista calificado debe llevar a cabo cualquier trabajo o servicio eléctrico requerido.
- Un centro de servicio autorizado debe dar servicio a este producto y solo se deben usar piezas de repuesto originales.

PROTECCIÓN MEDIOAMBIENTAL

 Este aparato no contiene gases que puedan dañar la capa de ozono ni en el circuito refrigerante ni en los materiales aislantes. El aparato no se debe desechar en la basura urbana o común. La espuma aislante contiene gases inflamables: el aparato se debe eliminar de acuerdo a las autoridades locales. Evite dañar la unidad de refrigeración, especialmente el intercambiador de calor. Los materiales utilizados en este aparato marcados con el símbolo de reciclaje son reciclables.



Este símbolo en el producto o en su embalaje indica que este producto no se puede tratar como un residuo doméstico típico. En su lugar, se debe llevar al punto de recolección adecuado para el reciclaje de equipos eléctricos y electrónicos. Asegúrese de que este producto se deseché correctamente para ayudar a prevenir posibles consecuencias negativas para la salud ambiental y de las personas que de otro modo se podrían deberse un manejo inapropiado de los residuos de este producto. Para obtener información más detallada sobre el reciclaje de este producto, póngase en contacto con su ayuntamiento local, el servicio de eliminación de residuos domésticos o la tienda donde compró el producto.

NO LO DEVUELVA A LA TIENDA

**ESTAMOS
LISTOS PARA
AYUDAR** contáctenos primero
con cualquier pregunta



ASISTENCIA TCL:
support.tcl.com/us
1-877-300-9134



**CUIDADO CUANDO RETIRE
EL REFRIGERADOR**

Legenda del Producto

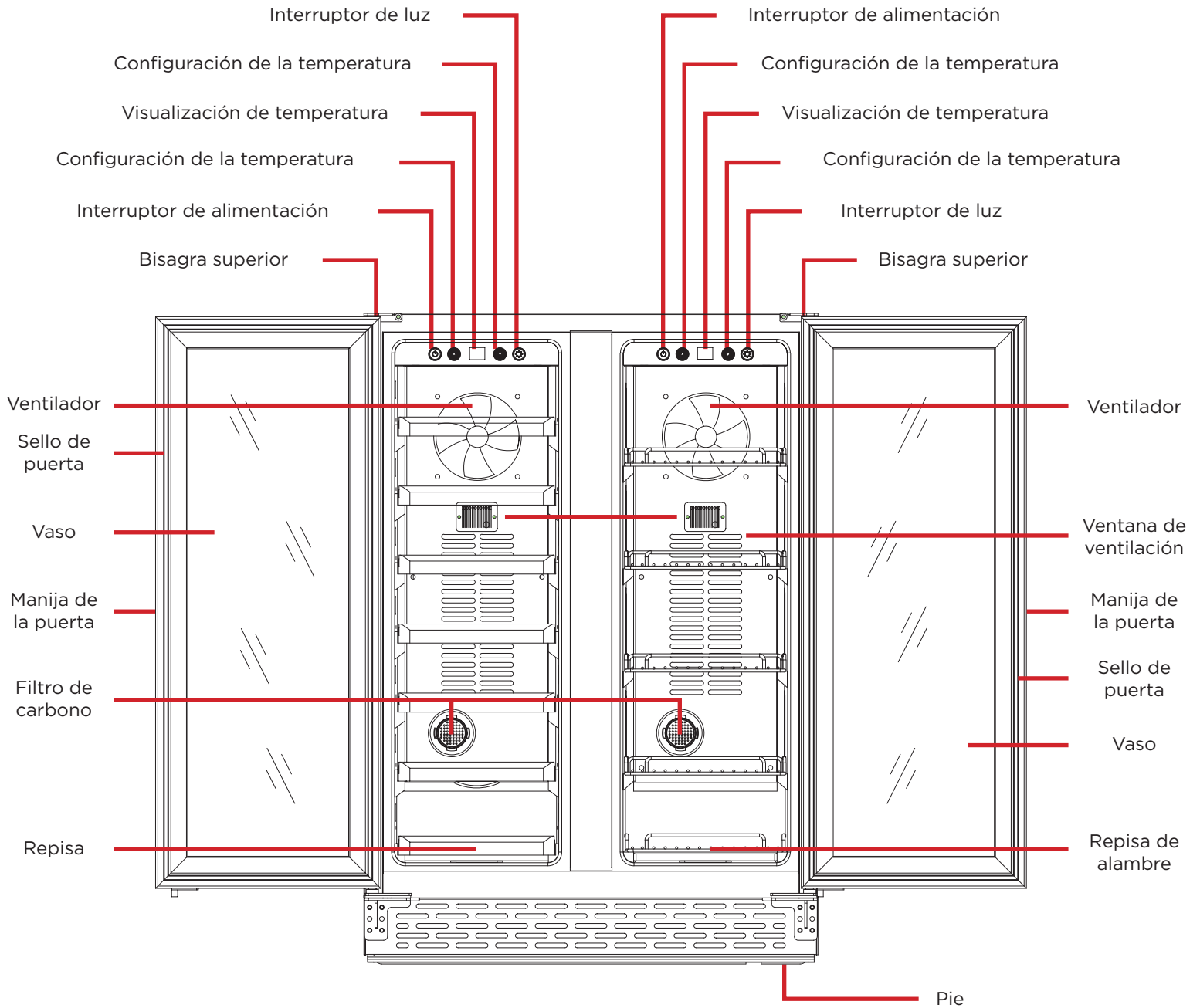

Nota: La imagen anterior es solo referencial. El fabricante se reserva el derecho de cambiar o modificar el producto según sea necesario.

Instalación

Antes de usar su refrigerador de bebidas:

- Retire el embalaje exterior e interior.
- Antes de conectar el aparato al enchufe, déjelo en posición vertical durante aproximadamente 2 horas. Esto reducirá la posibilidad de que el sistema de refrigeración no funcione correctamente durante el transporte.
- Limpie la superficie interior con agua tibia con un paño suave.
- Coloque el aparato en un suelo lo suficientemente fuerte como para soportar el aparato cuando esté completamente cargado.
- Para nivelar el aparato, ajuste las patas delanteras en la parte inferior del aparato.

Para instalar la manija de la puerta:

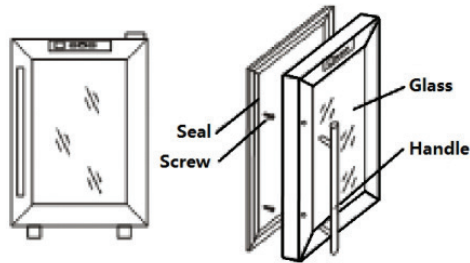
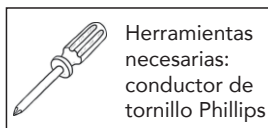

Para el envío, la manija de la puerta se colocó en el interior de la unidad en las repisas de madera. Para instalar la manija, la junta de la puerta debe tirarse suavemente hacia atrás donde cubra los orificios de los tornillos para la manija y, luego, la manija debe fijarse atornillándola en su lugar con los dos tornillos que están embalados en la caja con este Manual de instrucciones y otras piezas de repuesto.

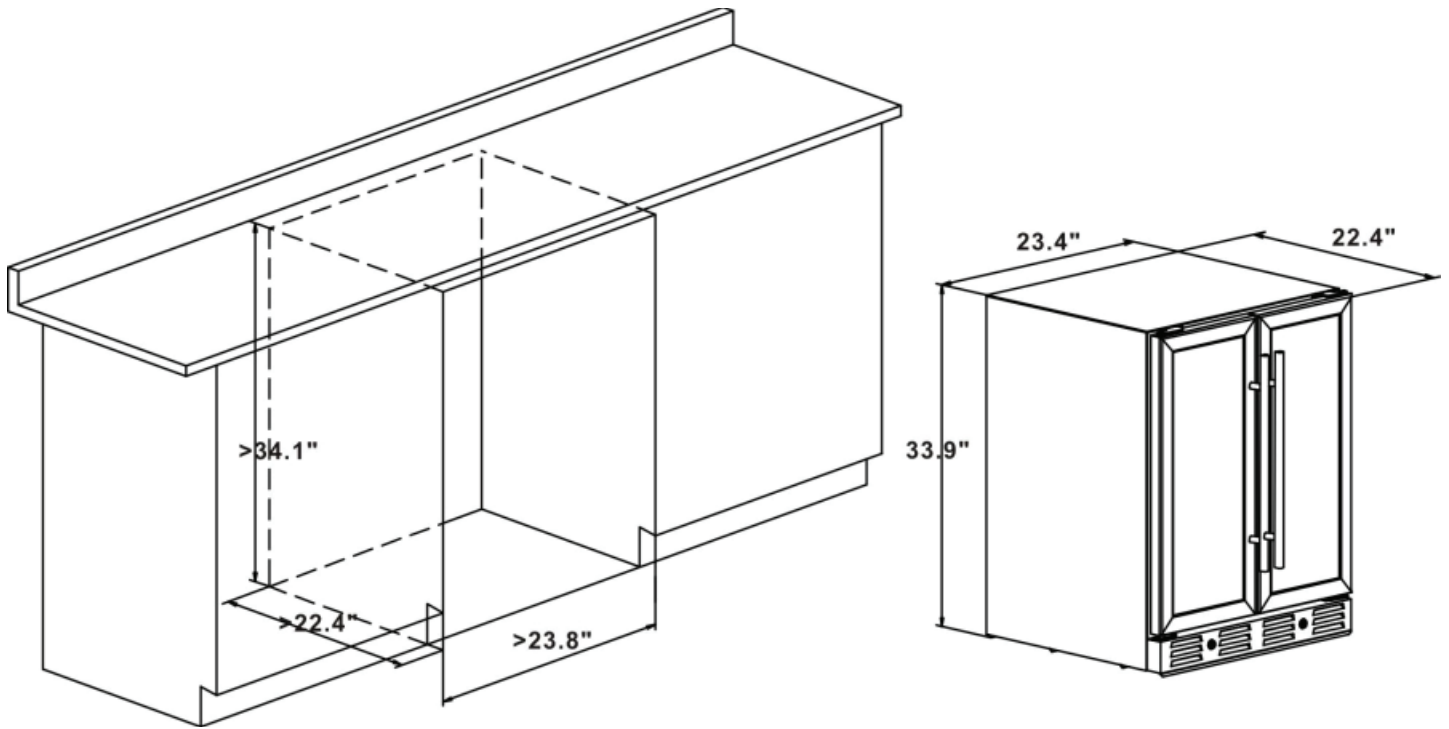

Dimensiones Sugeridas del Gabinete

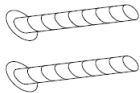

Piezas de Repuesto

Apariencia	Nombre de la pieza	Uso
	Tornillo x4	Para la instalación de la manija.
	Junta x4	Para la instalación de la manija.

Funcionamiento de su Enfriador de Bebidas

El Panel de Control

Cómo utilizar los botones de presión en el Panel de visualización:

- Presione el botón ENCENDIDO durante 3-5 segundos para encender o apagar la unidad.
- Para controlar la temperatura, presione el botón ARRIBA o ABAJO. Cada prensa ajustaría la temperatura a 1 °C entre 5 y 18 °C/3 y 18 °C o 1 °F entre 40 y 66 °F/38 y 66 °F.
- Para activar o desactivar la iluminación LED interna, presione el botón LUZ en el lado derecho.
- Para cambiar la visualización de la temperatura de grados Celsius a grados Fahrenheit, o viceversa, pulse el botón LUZ durante 3-5 segundos.



Cuidado y mantenimiento

Cómo limpiar su Enfriador de Bebidas

- Desenchufe su enfriador de bebidas y retire las botellas.
- Lave el interior con agua tibia o solución de bicarbonato de sodio. La solución debe ser de aproximadamente 2 cucharadas de bicarbonato de sodio por un litro de agua.
- El exterior de la cava de vinos debe limpiarse con agua tibia o detergente suave.
- Quite el depósito de agua de la parte inferior y lávelo.

Cómo mover su Enfriador de Bebidas

- Retire todas las botellas.
- Fije con cinta adhesiva todos los objetos sueltos dentro de la cava de vinos.
- Gire las patas niveladoras hacia la base para evitar daños.
- Coloque cinta adhesiva en la puerta.
- Asegúrese de que su enfriador de bebidas permanezca en posición vertical durante el transporte.

Resolución de Problemas

Puede resolver fácilmente muchos problemas comunes de enfriadores de bebidas, y ahorrarse el costo de una posible llamada al servicio técnico. Pruebe la sugerencia a continuación para ver si puede resolver el problema antes de llamar al centro de servicio técnico.

Problema	Causa Posible
El enfriador de bebidas no funciona.	<ul style="list-style-type: none">• No enchufe el aparato usando un voltaje diferente.• El disyuntor se activó o un fusible se quemó.
El enfriador de bebidas no enfría lo suficiente.	<ul style="list-style-type: none">• Compruebe la configuración del control de temperatura.• La puerta se abre con demasiada frecuencia.• La puerta no se cierra completamente.• La junta de la puerta no se cierra correctamente• El enfriador de bebidas no tiene el espacio correcto.
La luz no funciona.	<ul style="list-style-type: none">• El tablero de control principal no funciona• Problema de PCB.• El enchufe tiene algún problema.
Vibraciones	Verifique que la cava de vinos esté nivelada.
El enfriador de bebidas parece hacer mucho ruido.	<ul style="list-style-type: none">• El enfriador de bebidas no está nivelada.• Revise el ventilador.
La puerta no se cierra correctamente.	<ul style="list-style-type: none">• El enfriador de bebidas no está nivelada.• Las puertas estaban invertidas y no se instalaron correctamente.• El sello es débil.• Los bordes están fuera de posición.
No se muestra la luz LED.	<ul style="list-style-type: none">• El tablero de control principal no funciona• Problema de PCB.• El enchufe tiene algún problema.
Los botones no son funcionales.	El panel del controlador de temperatura está dañado.

Si los problemas son recurrentes, comuníquese con nuestro centro de servicio para recibir ayuda.

	Mano de obra: Seis (6) meses desde la fecha original de compra. Piezas: Seis (6) meses desde la fecha original de compra.
--	--

El uso comercial incluye, entre otros, el uso de este producto en un entorno comercial o empresarial, el uso de este producto en una institución para fines institucionales, u otros fines comerciales, como alquiler.

Si su dispositivo TCL tiene defectos de material o mano de obra en condiciones de uso normal durante el período de garantía que se indicó anteriormente, a partir de la fecha de compra original por parte del consumidor, TCL North America, a su completa discreción, (1) pagará a un Centro de servicio autorizado de TCL por los cargos de mano de obra y piezas para reparar su dispositivo, o (2) reemplazará su dispositivo con un producto equivalente nuevo o restaurado/recertificado. Si repara su producto en un Centro de servicio autorizado de TCL, TCL no se hará responsable de los costos de transporte hasta dicho centro. Sin embargo, TCL cubrirá los gastos de envío del producto. TCL proporcionará instrucciones para el embalaje y el envío de la unidad. Las unidades que están mal embaladas y que se dañen durante el envío no están cubiertas por la garantía del producto. Esta garantía limitada del producto solo es válida para el comprador original del producto y está vigente solo cuando se utiliza en Norteamérica. Debe tener su recibo de compra original o el comprobante de compra (factura de venta o factura aceptada) que indique la condición de la unidad (nueva, usada), la fecha de compra de la unidad, el lugar de compra y el modelo o número de serie.

CÓMO SE GESTIONAN LOS SERVICIOS: Llame al 1-800-825-6747 y elija el mensaje apropiado. Tenga listo el tipo de producto, el número de modelo, el número de serie y el código postal. La resolución de problemas y la aprobación de un representante de TCL DEBEN ocurrir antes de que envíe su producto para reparación.

Información de registro del producto

Puede encontrar el número de modelo y el número de serie en una etiqueta en la parte posterior o lateral del producto. **Registre su producto en línea en register.tcl.com.**

NINGUNA OTRA GARANTÍA ES APLICABLE A ESTE PRODUCTO. ESTA GARANTÍA SUSTITUYE A CUALQUIER OTRA GARANTÍA, EXPRESA O IMPLÍCITA, ENTRE OTRAS, CUALQUIER GARANTÍA DE COMERCIABILIDAD O IDONEIDAD PARA UN FIN DETERMINADO. EN LA MEDIDA EN QUE LA LEY EXIJA CUALQUIER GARANTÍA IMPLÍCITA, ESTARÁ LIMITADA EN LA DURACIÓN DEL PERÍODO DE GARANTÍA EXPRESA ANTERIOR. NI EL FABRICANTE NI SU DISTRIBUIDOR ESTADOUNIDENSE SERÁN RESPONSABLES DE NINGÚN DAÑO INCIDENTAL, RESULTANTE, INDIRECTO, ESPECIAL O PUNITIVO DE CUALQUIER NATURALEZA, INCLUIDOS, ENTRE OTROS, LA PÉRDIDA DE INGRESOS O GANANCIAS, O CUALQUIER OTRO DAÑO, YA SEA BASADO EN CONTRATO, AGRAVIO O DE OTRO TIPO. ALGUNOS ESTADOS O TERRITORIOS NO PERMITEN LA EXCLUSIÓN O LIMITACIÓN DE DAÑOS O LIMITACIONES INCIDENTALES O CONSECUENTES SOBRE EL TIEMPO QUE DURA UNA GARANTÍA IMPLÍCITA, POR LO QUE ES POSIBLE QUE LA EXCLUSIÓN O LIMITACIÓN ANTERIOR NO SE APLIQUE A USTED. ESTA GARANTÍA LE PROPORCIONA A USTED, EL COMPRADOR ORIGINAL, DERECHOS LEGALES ESPECÍFICOS Y USTED TAMBIÉN PUEDE TENER OTROS DERECHOS QUE VARÍAN DE UN ESTADO A OTRO O DE UN TERRITORIO A OTRO. ESTA GARANTÍA ESTÁ SUJETA A CAMBIOS SIN PREVIO AVISO. VISITE WWW.TCL.COM/EN PARA VER LA VERSIÓN MÁS RECIENTE.

ESTA GARANTÍA DE PRODUCTO LIMITADA NO SE APLICA A:

1. Llamadas de servicio a su hogar para la entrega o recolección, instalación, instrucción, reemplazo de fusibles domésticos, conexión de cableado o plomería domésticos, o para corregir reparaciones no autorizadas.
2. Casos en los que el producto no funciona debido a problemas de recepción de señal inalámbrica que no son causados por su unidad, o debido a fallas o interrupciones de energía o servicio eléctrico inadecuado.
3. Daños causados por el transporte o la manipulación, incluidos los daños producidos durante el envío desde un minorista (comuníquese con su minorista para recibir asistencia).
4. Daños causados al producto por accidente, alimañas, rayos, vientos, incendios, inundaciones o casos fortuitos.
5. Daños causados por el funcionamiento del producto en una atmósfera corrosiva o húmeda.
6. Reparaciones cuando el producto TCL se utiliza en un uso diferente al doméstico normal de una sola familia o en contra de las instrucciones descritas en la Guía del usuario del producto.
7. Daños derivados de accidentes, alteraciones, uso indebido, abuso, negligencia, insectos, desgaste normal, daños cosméticos, manipulación incorrecta, sobretensión, instalación incorrecta o deficiente, o reparación o mantenimiento inapropiados. La reparación inadecuada incluye el uso de piezas no aprobadas o especificadas por TCL.
8. Marcas o imágenes en el panel de visualización del producto.
9. Mantenimiento normal según lo descrito en la Guía del usuario (entre otros, limpiar o reemplazar filtros, limpiar bobinas u otro tipo de mantenimiento normal).
10. Uso de accesorios o componentes que no sean compatibles con este producto.
11. Productos con números de serie modificados, faltantes, anulados, ilegibles o eliminados.
12. Cambios en la apariencia del producto que no afectan su rendimiento.
13. Aumentos en los costos de los servicios públicos o gastos de servicios públicos adicionales.
14. Productos comprados a revendedores de TCL no autorizados.
15. Productos vendidos en cualquier condición que no sea nueva y obtenidos del fabricante original o vendidos fuera de Norteamérica.

El costo de reparación o reemplazo bajo estas circunstancias excluidas será asumido por el consumidor.

INFORMACIÓN DE CONTACTO:

TCL North America
189 Technology Dr,
Irvine, CA, 92618.
1-877-300-9134
www.tcl.com/us

Commençons l'installation

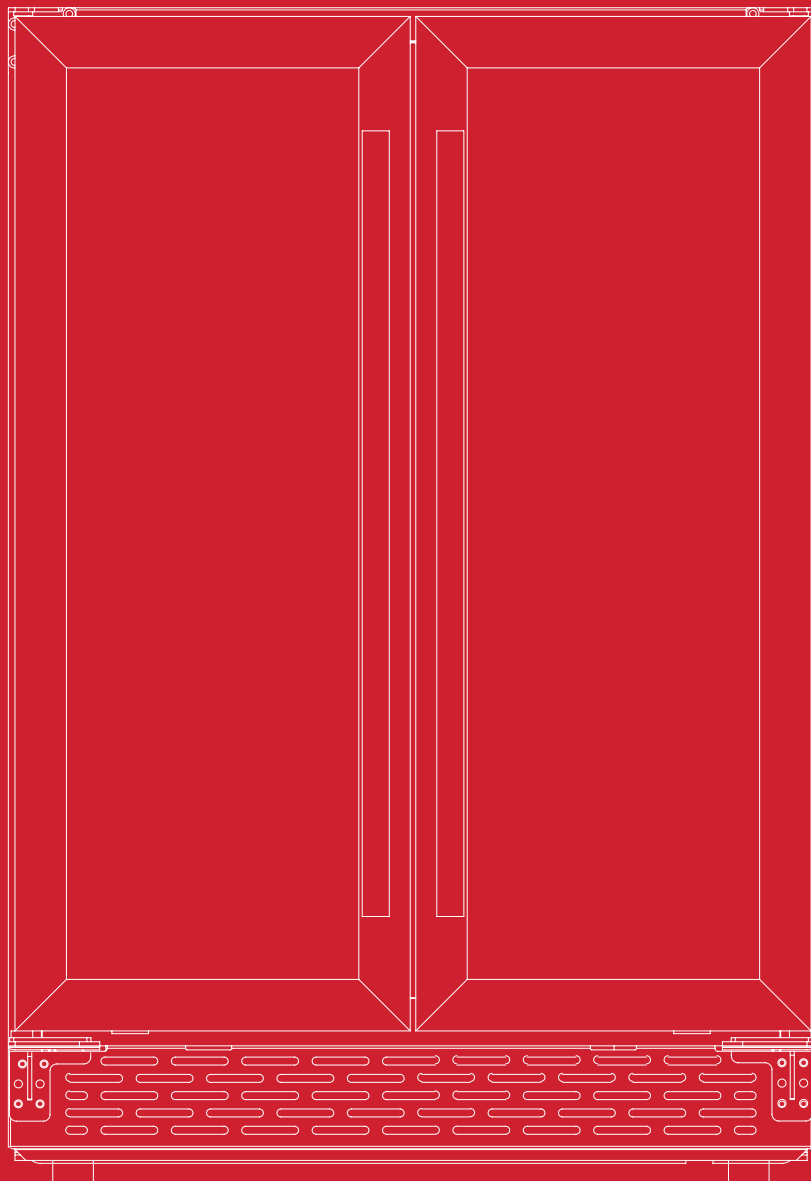

TRD20B8AS

Manuel de l'utilisateur

Register and protect your purchase Enregistrez et protégez votre achat

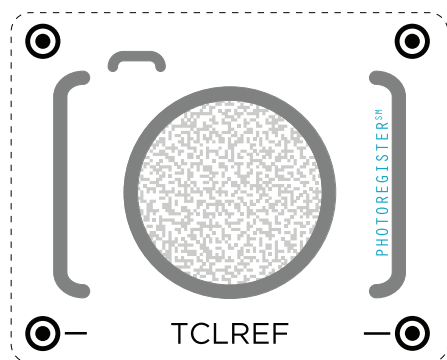





Text to Register

Text a photo of the camera icon to **71403**

Or register online at register.tcl.com
Need help? Visit photoregister.com/help or text HELP to 71403

Enjoy exclusive benefits with registration:

-  Expedited support and service
-  Insider tips on your appliance
-  Exclusive offers and promotions
-  Verification of ownership

Inscrivez-vous facilement avec votre téléphone intelligent.

Scannez ou envoyez une photo de l'icône de l'appareil photo au numéro **71403**.

Ou inscrivez-vous en ligne sur register.tcl.com

Vous avez besoin d'aide ? Visitez photoregister.com/help ou textez HELP par SMS au numéro 71403.

Profitez d'avantages exclusifs lors de l'enregistrement :

-  Assistance et service accélérés
-  Des astuces pour votre appareil
-  Offres et promotions exclusives
-  Vérification de propriété

*All TCL products continue to offer a limited consumer warranty in both the US and Canada. Please refer to the warranty section in this guide for additional details on warranty information.

*Tous les produits TCL continuent d'offrir une garantie limitée aux consommateurs aux États-Unis et au Canada. Veuillez consulter la section garantie dans ce guide pour obtenir plus d'informations.

Informations sur la Sécurité

Pour réduire les risques d'incendie, d'électrocution ou de blessure, lisez attentivement et complètement le manuel et toutes les instructions.

Conservez ce manuel dans un endroit sûr pour pouvoir le consulter ultérieurement. Tous les propriétaires, actuels ou futurs, doivent avoir accès à ce manuel.

AVERTISSEMENT

- Pour éviter les accidents ou les blessures graves, toutes les personnes qui utilisent cet appareil doivent connaître le contenu de ce manuel d'utilisation, y compris les consignes de sécurité. Le fabricant n'est pas responsable des dommages ou des blessures causés par l'utilisation de cet appareil en dehors des opérations normales.
- L'utilisation de cet appareil est déconseillée aux enfants âgés de 8 ans et moins et aux personnes aux capacités physiques, sensorielles ou mentales réduites, sauf si elles sont surveillées.
- Le produit n'est pas un jouet. Les enfants ne doivent pas jouer avec l'appareil. Les jeunes enfants et les animaux domestiques doivent être surveillés lorsqu'ils utilisent le réfrigérateur.
- Il est interdit aux enfants de jouer avec l'emballage du produit, sous peine de provoquer une suffocation.
- Le nettoyage et l'entretien doivent être effectués par un adulte approprié ou un enfant de 8 ans et plus sous surveillance.
- Lorsque vous vous débarrassez de l'appareil, assurez-vous de le débrancher et d'attendre un moment avant de couper le câble d'alimentation (aussi près de l'appareil que possible) et d'enlever la porte afin d'empêcher les enfants de jouer avec l'appareil et, par conséquent, de réduire le risque de blessures graves ou de décès par électrocution ou suffocation.
- Si cet appareil est équipé d'un joint de porte magnétique et qu'il doit remplacer un appareil plus ancien doté d'un verrou à ressort (loquet) sur la porte ou le couvercle, assurez-vous de retirer, de désactiver ou de rendre inutilisable le verrou à ressort avant de vous débarrasser de l'appareil afin d'éviter toute blessure grave ou mortelle..
- **ATTENTION** : l'espace entre les portes est réduit et les doigts peuvent être pincés. Soyez prudent lorsque vous ouvrez et fermez les portes, surtout si des enfants se trouvent dans les environs.
- **Avertissement** : pour éviter tout risque de suffocation, tenez les emballages en plastique à l'écart des animaux domestiques, des bébés et des enfants. N'utilisez pas les sacs d'emballage dans les berceaux, les lits, les voitures d'enfants ou les parcs pour enfants.
- **DANGER** : risque de piégeage des enfants. Avant de jeter un vieux réfrigérateur ou congélateur.
 - Enlevez les portes
 - Laissez les étagères en place afin que les enfants ne puissent pas grimper facilement à l'intérieur.

Informations Importantes sur la Sécurité









Avertissement : Risque d'incendie / Matériaux inflammables

AVERTISSEMENT

- Ne pas percer le tube de réfrigérant.
- Le R-600a est utilisé comme réfrigérant. Ce produit contient un gaz inflammable (réfrigérant R-600a).
- **ATTENTION** : risque d'incendie ou d'explosion. Mettez le réfrigérateur et le réfrigérant au rebut conformément aux réglementations fédérales et locales.
- Lors de la mise au rebut d'un réfrigérateur, retirez les portes, les joints de porte et les loquets de porte pour éviter que les enfants et les animaux ne soient piégés.
- Afin d'éviter la création d'un mélange gaz-air inflammable en cas de fuite dans le circuit frigorifique, la taille de la pièce dans laquelle l'appareil peut être placé dépend de la masse du réfrigérant chargé dans le système. La pièce doit avoir une taille de 35,3 pi³ pour chaque 8 grammes de réfrigérant R-600a à l'intérieur de l'appareil. Veuillez vous reporter à l'étiquette d'évaluation située à l'arrière du réfrigérateur pour déterminer la quantité de réfrigérant R-600A utilisée dans ce produit.
- L'emplacement d'installation ne doit pas être exposé à la lumière directe du soleil et ne doit pas être placé près d'un appareil électrique ou d'une source de chaleur, par exemple une cuisinière, un four ou une plaque de cuisson, un radiateur, etc.

SÉCURITÉ GÉNÉRALE

-  **AVERTISSEMENT** ! Veillez à ce que les ouvertures de ventilation de l'appareil ne soient pas obstruées.
-  **AVERTISSEMENT** ! N'endommagez pas le circuit du réfrigérant.
-  **AVERTISSEMENT** ! S'il y a une ampoule dans votre appareil, ne la touchez pas si elle est restée allumée pendant une période prolongée, car elle pourrait être très chaude et entraîner des blessures graves.
-  **AVERTISSEMENT** ! Lorsque vous placez l'appareil, assurez-vous que le cordon d'alimentation n'est pas coincé ou endommagé.
-  **AVERTISSEMENT** ! Ne placez pas plusieurs prises de courant portables ou des alimentations portables à l'arrière de l'appareil.
-  **AVERTISSEMENT** ! N'utilisez pas de rallonges ou d'adaptateurs non mis à la terre (à deux broches).
Ne branchez jamais plusieurs appareils sur la même prise.
- Assurez-vous que la fiche d'alimentation n'est pas écrasée ou endommagée par l'arrière de l'appareil. Une fiche d'alimentation écrasée ou endommagée peut surchauffer et provoquer un incendie, entraînant des blessures ou la mort. Ne pas plier, tordre, tirer ou placer des objets lourds sur le cordon d'alimentation ou l'alimentation.
- Ne stockez pas de substances explosives, telles que des aérosols portant la mention "inflammable", dans cet appareil.
- Le circuit frigorifique de l'appareil contient de l'isobutane (R600a), un gaz naturel hautement compatible avec l'environnement, qui est inflammable. Veillez à éloigner de l'appareil les flammes nues, les sources d'inflammation et les sources de chaleur élevée.
- Veillez à ce qu'aucun des composants du circuit frigorifique ne soit endommagé pendant le transport et l'installation.
- Assurez-vous que la pièce où l'appareil sera installé est bien ventilée.
- Il est dangereux d'altérer les spécifications ou de modifier ce produit de quelque manière que

ce soit. Tout dommage au cordon peut provoquer un court-circuit, un incendie ou une décharge électrique.

- Cet appareil est destiné à être utilisé dans des applications domestiques et similaires telles que:
 - Les cuisines du personnel dans les magasins, les bureaux et autres environnements de travail
 - Les fermes et par les clients dans les hôtels, les motels et autres environnements de type résidentiel
 - Les environnements de type Bed and breakfast
 - Les environnements de type restauration et autres applications similaires non commerciales
 - Les utilisations en intérieur uniquement.
- ⚠ AVERTISSEMENT ! Tout composant électrique (fiche, cordon d'alimentation, compresseur, etc.) doit être remplacé par un agent de service certifié ou un personnel de service qualifié. Contactez notre équipe d'assistance pour obtenir de l'aide.
- ⚠ AVERTISSEMENT ! L'ampoule fournie avec cet appareil est conçue expressément pour cet appareil et ne doit pas être utilisée dans un autre appareil, une lampe ou une application similaire en dehors de son utilisation prévue dans cet appareil.
- Le réfrigérateur doit être branché dans sa propre prise électrique dédiée de 115 volts, 60 Hz, 15 ampères, c.a. uniquement. **N'allongez pas ou ne raccourcissez pas le cordon.** Le cordon d'alimentation de l'appareil est équipé d'une fiche de mise à la terre à trois broches pour votre protection contre les risques de décharges électriques. Il doit être branché directement dans un réceptacle à trois broches correctement mis à la terre. Le réceptacle doit être installé conformément aux codes et ordonnances locaux.
- Assurez-vous que la fiche d'alimentation n'est pas écrasée ou endommagée par l'arrière de l'appareil. Une fiche d'alimentation écrasée ou endommagée peut surchauffer et provoquer un incendie, entraînant des blessures ou la mort.
- Assurez-vous d'avoir un accès rapide à la prise sur laquelle l'appareil est branché.
- Assurez-vous que l'appareil est branché sur une prise murale principale et non sur une multiprise ou un dispositif similaire
- Ne tirez pas sur le câble d'alimentation principal.
- Si la prise de courant est desserrée, ne l'utilisez en aucun cas pour l'appareil, car cela pourrait entraîner une décharge électrique ou un incendie.
- Vous ne devez pas faire fonctionner l'appareil sans la lampe (si applicable à votre appareil).
- Cet appareil est lourd. Il faut faire attention en le déplaçant. Soyez plusieurs pour le soulever.
- Évitez toute exposition prolongée de l'appareil au soleil.

UTILISATION QUOTIDIENNE

- Ne posez pas d'objets ou d'appareils chauds sur les parties en plastique de l'appareil.
- Si l'appareil reste vide pendant de longues périodes, éteignez-le, dégivrez-le, nettoyez-le, séchez-le et laissez la porte ouverte pour éviter le développement d'une accumulation dans l'appareil.

ENTRETIEN ET NETTOYAGE

- Avant tout entretien, éteignez l'appareil et débranchez la fiche d'alimentation de la prise de courant.
- Ne nettoyez pas l'appareil avec des objets métalliques.

INSTALLATION

- **Important !** Pour le raccordement électrique, suivez attentivement les instructions données dans les points suivants.
- The refrigerator must be disconnected from the source of electrical supply before attempting the installation.
- Only use accessories as indicated and not for any other use.

- Remove all protective plastic before using the appliance.
- Déballez l'appareil et vérifiez qu'il n'est pas endommagé. Ne branchez pas l'appareil s'il est endommagé. Signalez immédiatement les dommages éventuels au détaillant chez qui vous avez acheté l'appareil. En cas de dommages éventuels, conservez l'emballage comme preuve.
- Nous vous conseillons d'attendre au moins quatre heures avant de brancher l'appareil pour permettre à l'huile de refluer dans le compresseur.
- Il doit y avoir une circulation d'air adéquate autour de l'appareil. Une mauvaise circulation de l'air peut entraîner une surchauffe. Pour obtenir une ventilation suffisante, suivez les instructions relatives à l'installation.
- Dans la mesure du possible, veillez à ce que les entretoises du produit soient contre un mur afin d'éviter de toucher les parties chaudes (compresseur, condenseur), ce qui pourrait entraîner des brûlures.
- L'appareil ne doit pas être placé à proximité de radiateurs ou de cuisinières.
- Assurez-vous que la fiche d'alimentation est accessible après avoir installé l'appareil.
- Allow the refrigerator to stand for 2-3 hours after installation before placing food inside.

SERVICE

- Un électricien qualifié doit effectuer tout travail ou service électrique requis.
- L'entretien de cet appareil doit être effectué par un centre de service agréé et seules des pièces de rechange d'origine doivent être utilisées.

PROTECTION DE L'ENVIRONNEMENT

 Cet appareil ne contient pas de gaz susceptibles d'endommager la couche d'ozone, que ce soit dans son circuit frigorifique ou dans ses matériaux d'isolation. L'appareil ne doit pas être jeté dans les ordures ménagères et les déchets urbains. La mousse isolante contient des gaz inflammables : l'appareil doit être mis au rebut conformément aux autorités locales. Évitez d'endommager le groupe frigorifique, en particulier l'échangeur de chaleur. Les matériaux utilisés dans cet appareil marqués par le symbole de recyclage sont recyclables.



Ce symbole sur le produit ou sur son emballage indique que ce produit ne doit pas être traité comme un déchet ménager classique. Il doit plutôt être apporté au point de collecte approprié pour le recyclage des équipements électriques et électroniques. En vous assurant que ce produit est éliminé correctement, vous contribuerez à prévenir les conséquences négatives potentielles sur l'environnement et la santé humaine, qui pourraient autrement être causées par une manipulation inappropriée des déchets de ce produit. Pour des informations plus détaillées sur le recyclage de ce produit, veuillez contacter votre municipalité, votre service d'élimination des déchets ménagers ou le magasin où vous avez acheté le produit.

Ne retournez pas à la boutique

**Nous sommes
prêts à vous
aider**

Pour toute question,
contactez-nous
d'abord



Soutien TCL :
support.tcl.com/us
1-877-300-9134



**Soyez prudent en retirant
le réfrigérateur**

Légende de Produit

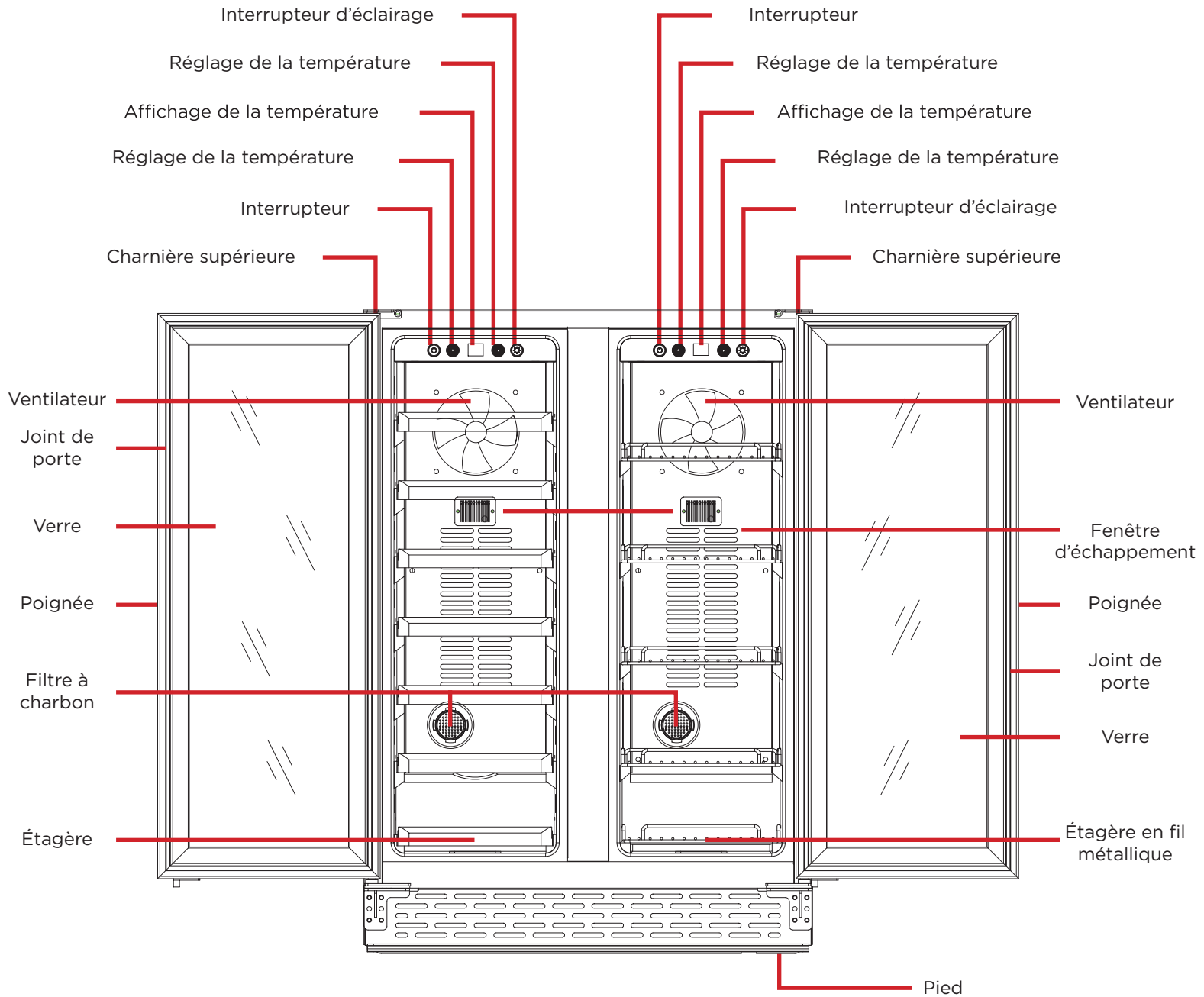

Remarque: l'image ci-dessus n'est qu'une référence. Le fabricant se réserve le droit de changer ou de modifier le produit si nécessaire.

Installation

Avant d'utiliser votre refroidisseur de boissons :

- Retirez l'emballage extérieur et intérieur
- Avant de brancher l'appareil à la prise de courant, laissez-le reposer en position verticale pendant environ 2 heures. Cela réduira le risque de dysfonctionnement du système de refroidissement dû à la manipulation pendant le transport.
- Nettoyez la surface intérieure à l'eau tiède à l'aide d'un chiffon doux.
- Placez votre appareil sur un sol suffisamment solide pour supporter l'appareil lorsqu'il est entièrement chargé.
- Pour mettre votre appareil à niveau, réglez les pieds avant au bas de l'appareil.

Pour installer la poignée de porte :

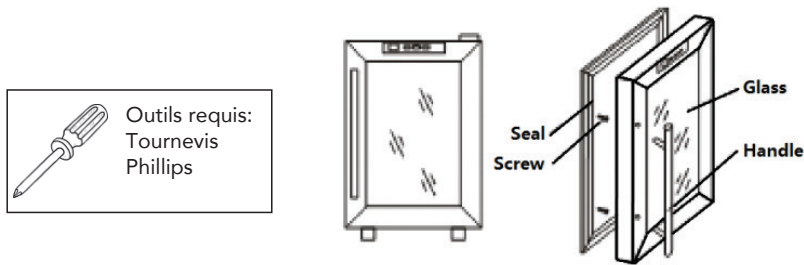

Pour l'expédition, la poignée de porte a été rangée à l'intérieur de l'appareil, fixée aux étagères en bois. Pour installer la poignée, il faut tirer doucement le joint de porte vers l'arrière, là où il recouvre les trous de vis pour la poignée, puis fixer la poignée en la vissant en place avec les deux vis qui sont emballées dans la boîte avec ce manuel d'instructions et les autres pièces détachées.

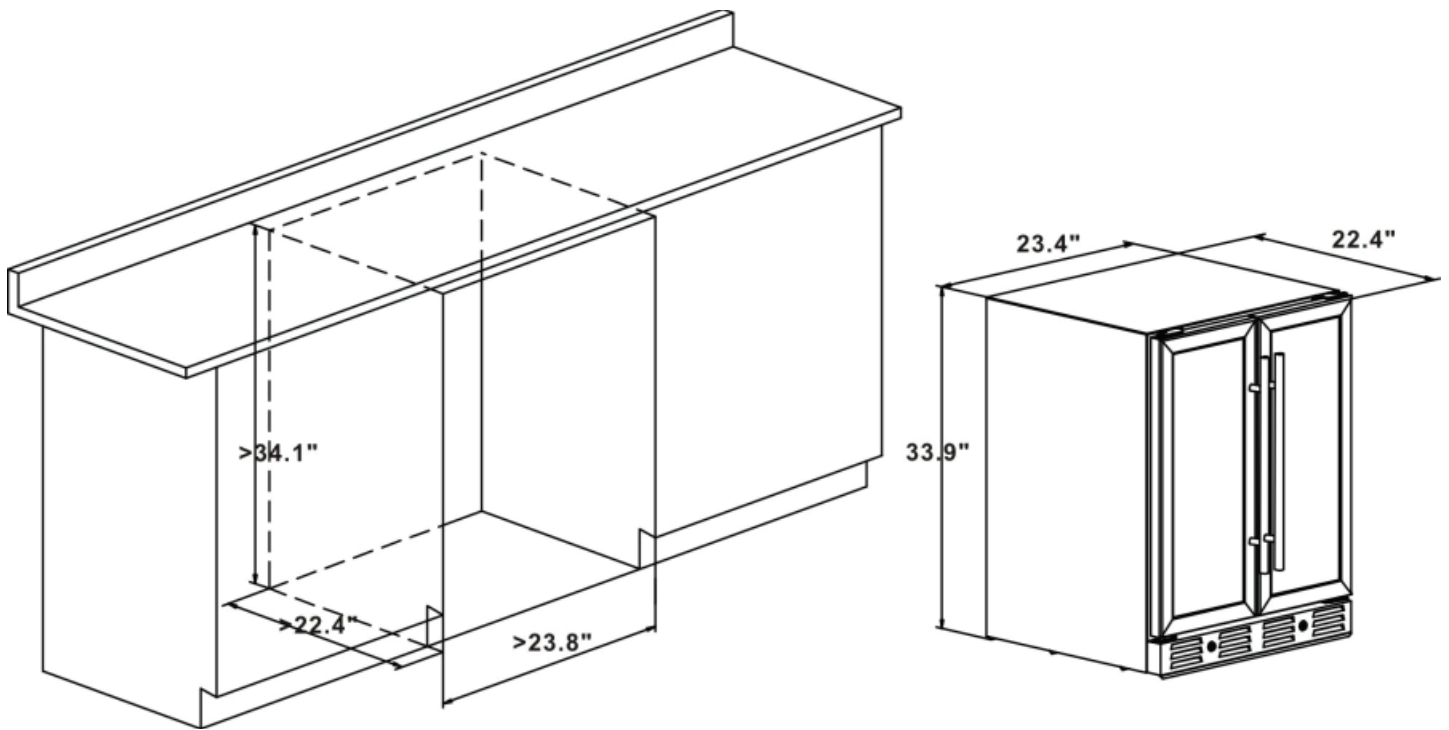

Dimensions d'armoire suggérées

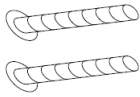

Pièces détachées

Apparence	Nom de la pièce	Utilisation
	Vis x4	Pour l'installation de la poignée.
	Joint d'étanchéité x4	Pour l'installation de la poignée.

Utilisation de votre refroidisseur de boissons

Le panneau de commande

Comment utiliser les boutons-poussoirs du panneau de commande :

- Appuyez sur le bouton POWER pendant 3-5 secondes pour allumer ou éteindre l'appareil.
- Pour contrôler la température, appuyez sur les boutons UP ou DOWN. Chaque pression ajustera la température de 1°C entre 5-18°C/3-18°C ou de 1°F entre 40-66°F/38-66°F.
- Pour allumer ou éteindre l'éclairage DEL interne, appuyez sur le bouton LIGHT situé à droite.
- Pour passer de l'affichage de la température en degrés Celsius à celui en degrés Fahrenheit ou vice versa, appuyez sur le bouton LIGHT pendant 3-5 secondes.



Entretien et maintenance

Nettoyage de votre refroidisseur de boissons

- Débranchez le refroidisseur de boissons et retirez les bouteilles.
- Lavez l'intérieur avec de l'eau chaude ou une solution de bicarbonate de soude. La solution doit être composée d'environ 2 cuillères à soupe de bicarbonate de soude pour un litre d'eau.
- L'extérieur du refroidisseur à vin doit être nettoyé avec un détergent doux ou de l'eau chaude.
- Sortez le réservoir situé au fond et lavez-le.

Déplacement de votre refroidisseur de boissons

- Retirez toutes les bouteilles.
- Fixez solidement à l'aide de ruban adhésif tous les objets non fixés à l'intérieur de votre refroidisseur à vin.
- Tournez les pieds de mise à niveau vers la base pour éviter tout dommage.
- Fixez la porte avec du ruban adhésif.
- Veillez à ce que le refroidisseur de boissons reste en position verticale pendant le transport.

Dépannage

Vous pouvez résoudre facilement de nombreux problèmes courants de refroidisseurs de boissons, ce qui vous permettra d'économiser le coût d'un éventuel appel de service. Essayez les suggestions ci-dessous pour voir si vous pouvez résoudre le problème avant d'appeler le centre de service.

Problème	Causes possibles
Le refroidisseur ne fonctionne pas.	<ul style="list-style-type: none">• Pas branché en utilisant une tension différente.• Le disjoncteur s'est déclenché ou un fusible a sauté.
Le refroidisseur n'est pas assez froid.	<ul style="list-style-type: none">• Vérifiez le réglage de la commande de température.• La porte est ouverte trop souvent.• La porte n'est pas complètement fermée.• Le joint de la porte n'est pas bien étanche.• Le refroidisseur n'a pas le dégagement correct.
L'éclairage ne fonctionne pas.	<ul style="list-style-type: none">• La carte de commande principale ne fonctionne pas.• Problème de la carte de circuit imprimé.• Il y a un problème avec la prise.
Vibrations	Vérifiez que le refroidisseur est de niveau.
Le refroidisseur semble faire trop de bruit.	<ul style="list-style-type: none">• Le refroidisseur à vin n'est pas de niveau.• Vérifiez le ventilateur.
La porte ne se ferme pas correctement.	<ul style="list-style-type: none">• Le refroidisseur n'est pas de niveau.• Les portes ont été inversées et mal installées.• Le joint est faible.• Les rasoirs sont mal positionnés.
L'éclairage DEL ne peut pas s'afficher.	<ul style="list-style-type: none">• La carte de commande principale ne fonctionne pas.• Problème de la carte de circuit imprimé.• Il y a un problème avec la fiche.
Les boutons ne sont pas fonctionnels.	Le panneau de contrôle de la température est endommagé.

Si les problèmes sont récurrents, veuillez contacter notre centre de service pour obtenir de l'aide.

TCL Amérique du Nord

GARANTIE LIMITÉE DU PRODUIT

Ce que couvre votre garantie : les défauts de matériaux ou de fabrication pour le **propriétaire initial** de ce produit TCL lorsqu'il est acheté comme neuf auprès d'un revendeur autorisé de produits de marque TCL et emballé avec cette déclaration de garantie.

PÉRIODE DE GARANTIE (UTILISATION NON COMMERCIALE) :	PÉRIODE DE GARANTIE (UTILISATION COMMERCIALE) :
Main-d'œuvre : douze (12) mois à compter de la date d'achat initiale. Pièces : douze (12) mois à compter de la date d'achat initiale.	Main-d'œuvre : six (6) mois à compter de la date d'achat initiale. Pièces : six (6) mois à compter de la date d'achat initiale.

L'utilisation commerciale comprend, sans s'y limiter, l'utilisation de ce produit dans un environnement commercial ou professionnel, l'utilisation de ce produit dans une institution ou à des fins institutionnelles, ou à d'autres fins commerciales, y compris à des fins de location.

Si votre appareil TCL présente un défaut de matériau ou de fabrication dans des conditions normales d'utilisation pendant la période de garantie indiquée ci-dessus, à compter de la date d'achat initiale du produit par le consommateur, TCL North America, à sa seule discrétion, (1) paiera à un centre de service TCL autorisé les frais de main-d'œuvre et les pièces pour réparer votre appareil, ou (2) remplacera votre appareil par un produit équivalent neuf ou remis à neuf/réparé. Si la réparation est effectuée dans un centre de service TCL autorisé, TCL n'est pas responsable des frais de transport vers le centre de service TCL autorisé. Toutefois, TCL paiera les frais de retour. TCL fournira des instructions pour l'emballage et l'expédition de l'appareil. Les appareils mal emballés et endommagés pendant l'expédition ne sont pas couvertes par cette garantie limitée du produit. Cette garantie limitée est valable uniquement pour l'acheteur initial du produit et n'est valide que lorsqu'elle est utilisée en Amérique du Nord. Vous devez avoir l'original de votre reçu d'achat ou une preuve d'achat (facture ou facture acquittée) qui indique l'état de l'appareil (neuf, d'occasion, etc.), la date d'achat de l'appareil, le lieu d'achat et le numéro de modèle/série.

COMMENT SE PASSE LE SERVICE : Composez le 1-800-825-6747 et choisissez l'invite appropriée. Veuillez préparer le type de produit, le numéro de modèle, le numéro de série et le code postal. Le dépannage et l'approbation préalable d'un représentant TCL DOIVENT avoir lieu avant d'envoyer votre produit pour réparation.

Informations sur l'enregistrement du produit

Vous trouverez le numéro de modèle et le numéro de série sur une étiquette au dos ou sur le côté du produit. **Enregistrez votre produit en ligne sur register.tcl.com.**

AUCUNE AUTRE GARANTIE N'EST APPLICABLE À CE PRODUIT. LA PRÉSENTE GARANTIE REMPLACE TOUTE AUTRE GARANTIE, EXPRESSE OU IMPLICITE, Y COMPRIS, MAIS SANS S'Y LIMITER, TOUTE GARANTIE DE QUALITÉ MARCHANDE OU D'ADÉQUATION À UN USAGE PARTICULIER. DANS LA MESURE OÙ TOUTE GARANTIE IMPLICITE EST REQUISE PAR LA LOI, ELLE EST LIMITÉE DANS LE TEMPS À LA PÉRIODE DE GARANTIE EXPRESSE CI-DESSUS. NI LE FABRICANT NI SON DISTRIBUTEUR AMÉRICAIN NE SONT RESPONSABLES DES DOMMAGES ACCESSOIRES, INDIRECTS, SPÉCIAUX OU PUNITIFS DE QUELQUE NATURE QUE CE SOIT, Y COMPRIS, SANS LIMITATION, LES PERTES DE REVENUS OU DE PROFITS, OU TOUT AUTRE DOMMAGE, QU'IL SOIT FONDÉ SUR UN CONTRAT, UN DÉLIT OU AUTRE. CERTAINS TERRITOIRES N'AUTORISENT PAS L'EXCLUSION OU LA LIMITATION DES DOMMAGES ACCESSOIRES OU INDIRECTS OU LA LIMITATION DE LA DURÉE D'UNE GARANTIE IMPLICITE, DE SORTE QUE L'EXCLUSION OU LA LIMITATION CI-DESSUS PEUT NE PAS S'APPLIQUER À VOUS. CETTE GARANTIE LIMITÉE VOUS CONFÈRE, À VOUS, L'ACHETEUR INITIAL, DES GARANTIES JURIDIQUES SPÉCIFIQUES ET VOUS POUVEZ ÉGALEMENT DISPOSER D'AUTRES DROITS QUI VARIENT D'UN ÉTAT À L'AUTRE OU D'UN TERRITOIRE À L'AUTRE. CETTE GARANTIE EST SUJETTE À MODIFICATION SANS PRÉAVIS. VEUILLEZ VISITER WWW.TCL.COM/US POUR AFFICHER LA VERSION LA PLUS RÉCENTE.

CETTE GARANTIE LIMITÉE DU PRODUIT NE S'APPLIQUE PAS :

1. Aux demandes de service à votre domicile pour la livraison ou le ramassage, l'installation, les instructions, le remplacement des fusibles de la maison, le raccordement du câblage de la maison ou de la plomberie, ou pour effectuer des réparations non autorisées.
2. Aux défaillances du produit dus à des problèmes de réception du signal sans fil qui ne sont pas causés par votre appareil, ou à des pannes ou des coupures de courant ou d'un service électrique inadéquat.
3. Aux dommages causés durant le transport ou suite à la manipulation, y compris les dommages pendant l'expédition en provenance d'un détaillant (veuillez communiquer avec votre détaillant pour obtenir de l'aide).
4. Aux dommages causés au produit par un accident, des animaux indésirables, la foudre, les vents, les incendies, les inondations ou les catastrophes naturelles.
5. Aux dommages causés par l'utilisation du produit dans une atmosphère corrosive ou humide.
6. Aux réparations lorsque votre produit TCL est utilisé autrement que dans le cadre d'une utilisation normale dans une maison individuelle, ou contrairement aux instructions décrites dans le guide de l'utilisateur du produit.
7. Aux dommages dus à un accident, à une modification, à un mauvais usage, à une utilisation inadaptée, à une négligence, à des insectes, à une usure normale, à des dommages esthétiques, à une mauvaise manipulation, à des surtensions sur les lignes électriques, à une installation incorrecte ou défectueuse, ou à une réparation ou un entretien inadéquats. Une réparation inappropriée comprend l'utilisation de pièces non approuvées ou spécifiées par TCL.
8. Marques ou images sur le panneau d'affichage du produit.
9. À un entretien normal tel que décrit dans le guide de l'utilisateur (y compris, mais sans s'y limiter, le nettoyage ou le remplacement de filtres, de bobines de nettoyage ou d'autres opérations d'entretien normales).
10. À l'utilisation d'accessoires ou de composants qui ne sont pas compatibles avec ce produit.
11. Aux produits dont les numéros de série sont modifiés, manquants, défectueux, illisibles ou supprimés.
12. Aux changements dans l'apparence du produit qui n'affectent pas les performances du produit.
13. Aux augmentations des coûts des services publics et des dépenses supplémentaires liées aux services publics.
14. Aux produits achetés auprès de revendeurs TCL non autorisés.
15. Aux produits vendus dans un état autre que neuf du fabricant d'origine ou vendus en dehors de l'Amérique du Nord.

Les frais de réparation ou de remplacement dans ces circonstances exclues seront à la charge du consommateur.

COORDONNÉES :

TCL Amérique du Nord
189 Technology Dr,
Irvine, CA, 92618.
1-877-300-9134
www.tcl.com/us

TCL

Need more help? / ¿Necesitas más ayuda? / Besoin d'aide?

support.tcl.com/us

1-877-300-9134