

STONES COFFEE TABLE

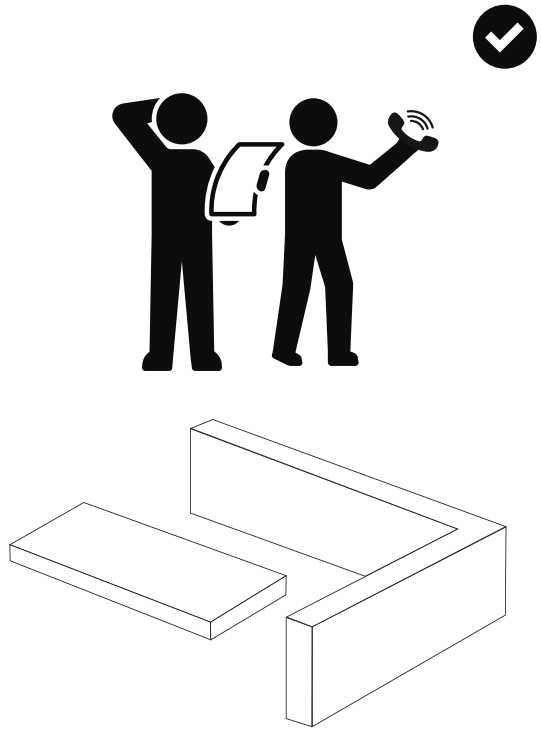

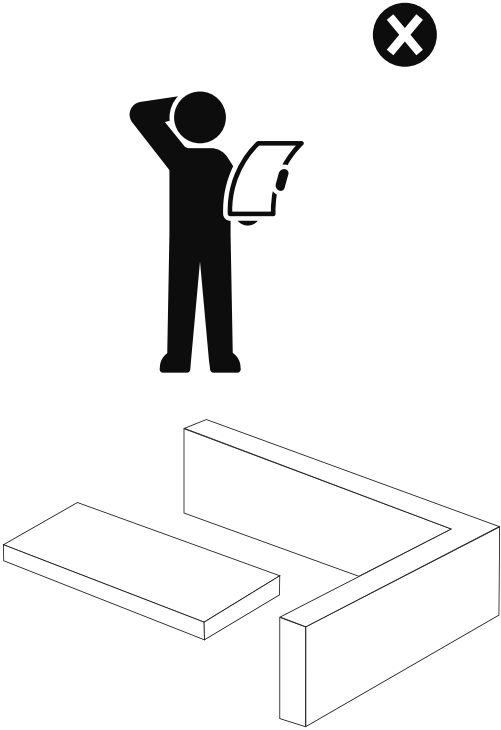
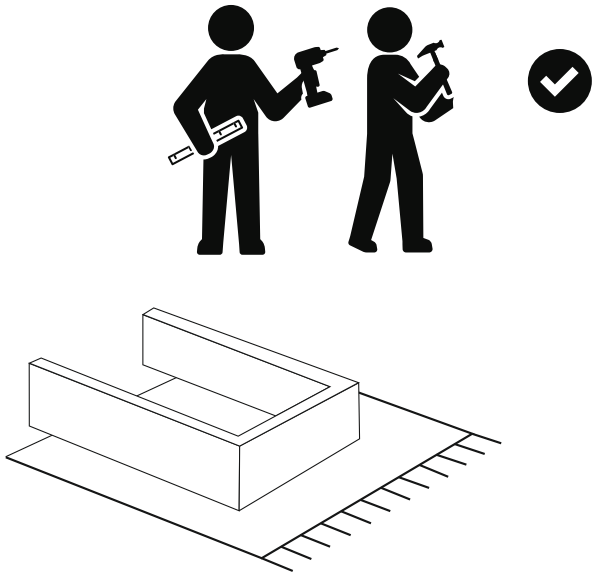
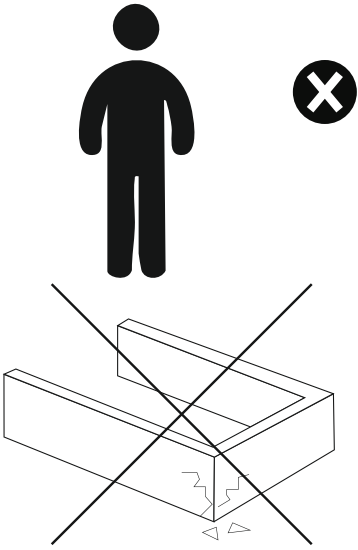
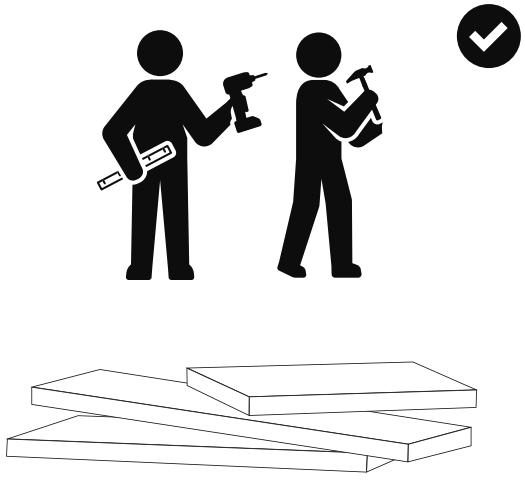
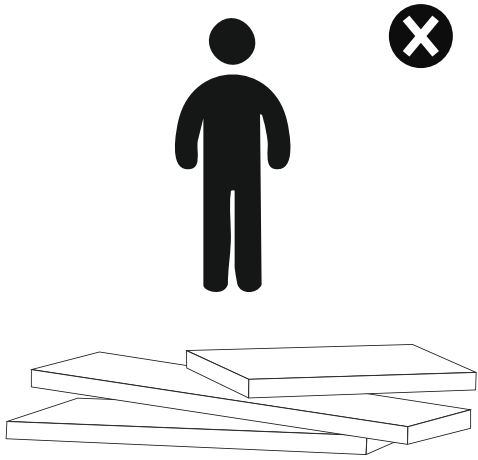

Dear Customer,

We are delighted to meet your needs and hope you enjoy our products. May they bring joy to you and your family. Please be assured that this product has successfully passed all safety and health tests.

Thank you for choosing us!



Assembly Recommendations

We kindly recommend checking the components and accessories listed in the installation guide before beginning assembly.

If you have purchased multiple products (we're happy to hear that!), we suggest completing the assembly of the first product before moving on to the second.



We recommend that you clean all parts with a slightly damp cloth before assembling the product.

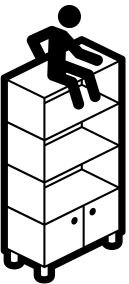

Safety Instructions

Please avoid using the products for purposes other than their intended use. It is crucial for the safety and well-being of you and your family to prevent any risk of injury.

To ensure the longevity of the product, please keep it away from excessive heat, cold, and humidity.



WARNING!

Securing the furniture to the wall is highly recommended for your safety. Furniture tip-overs can result in serious injuries or even fatal accidents. To prevent such risks, please ensure your furniture is securely fixed to the wall.

Please note that fixing devices are not included in the package, as different wall types require different solutions. Use suitable fixing devices that you trust. If you are unsure which devices to use, we recommend consulting our local dealer for guidance.

German (DE)					
Sehr geehrter Kunde,					
Wir freuen uns, Ihre Bedürfnisse zu erfüllen und hoffen, dass Sie unsere Produkte genießen. Mögen Sie Ihren und Ihre Familie Freude bringen. Seine Sie versichert, dass dieses Produkt alle Sicherheits- und Gesundheitsanforderungen erfüllt und den geltenden Vorschriften entspricht. Vielen Dank, dass Sie sich für uns entschieden haben!					
Montageempfehlungen					
Wir empfehlen Ihnen, die Komponenten und Zubehörteile im Installationshandbuch zu überprüfen, bevor Sie mit dem Zusammenbau beginnen. Wenn Sie mehrere Produkte gekauft haben, lesen Sie bitte zuerst die Anweisungen für alle Produkte, bevor Sie mit dem Zusammenbau beginnen, bevor Sie mit dem zweiten Produkt fortfahren.					
Wir empfehlen, alle Teile mit einem klaren Tuch zu reinigen, bevor Sie das Produkt zusammenbauen.					
Sicherheitsmaßnahmen					
Verwenden Sie die Produkte nicht für andere Zwecke als den vorgesehenen. Es ist von entscheidender Bedeutung, dass Sie und Ihre Familie vor möglichen Verletzungen geschützt sind. Um den Langzeitgebrauch des Produkts zu gewährleisten, halten Sie es von Wärme, übermäßiger Wärme, Kälte und Feuchtigkeit fern.					
WAHRUNG!					
Es wird dringend empfohlen, das Möbelstück an der Wand zu befestigen, um Ihre Sicherheit zu gewährleisten. Umwachen von Möbeln kann zu schweren Verletzungen oder sogar zu tödlichen Verletzungen führen. Verwenden Sie sichere Rufen, indem Sie sicherstellen, dass Ihre Möbel fest an der Wand befestigt sind. Es ist beabsichtigt, dass Befestigungspunkte nicht mit anderen Befestigungspunkten von anderen Herstellern übereinstimmen. Löslösungen erforderlich. Verwenden Sie geeignete Befestigungspunkte, denen Sie vertrauen. Wenn Sie sich nicht sicher sind, welche Größe Befestigungspunkte werden sollen, empfehlen wir Ihnen, sich an Ihren örtlichen Händler zu wenden.					
Bulgarian (BG)					
Уважаем клиент,					
Ние сме щастливи да отговорим на вашите нужди да се наслаждаме да се наслаждаме на нашите продукти. Ние се гордеем с това, че сме в състояние да предоставим качествено решение, което отговаря на вашите нужди за безопасност и здравеопазване. Благодаря ви, че избрахте нас!					
Препоръки за събиране					
Препоръчваме ви да проверите компонентите и аксесоарите и проверете ръководството за монтаж, преди да започнете събирането. Ако сте закупили няколко продукта (закупите още да ги чакате), първо проверете всички компоненти на първия продукт, преди да преминете към втория.					
Препоръчваме да почиствате всички части с леко влажна кърпа преди да съберете продукта.					
Инструкции за безопасност					
Моля, не използвайте продуктите за целите, различни от предназначението. От съществено значение е за безопасността и безопасността на вас и вашето семейство да следвате всички инструкции за използване и предупреждения. За да осигурите дълготрайно качество на продуктите, моля, дръжте ги далеч от прекомерна топлина, горещина и влага.					
ВНИМАНИЕ!					
Препоръчваме ви да закрепите мебелите към стената за ваша безопасност. Пренебрегването на мебелите може да доведе до сериозни наранявания или дори фатални наранявания. За да предотвратите тези рискове, уверете се, че мебелите са добре закрепени към стената. Моля, внимавайте при употребата за закрепяване на съвместими компоненти на първия продукт, преди да преминете към втория.					
Използвайте подходящи крепежни устройства за закрепяване, на които можете доверие. Ако не сте сигурни кои устройства да използвате, попитайте се за консултация с вашия местен търговец на едро.					
Greek (GR)					
Αγαπητέ πελάτη,					
Επισημαίνουμε την υπομονή και τον αναστοχασμό που επιθυμούμε ως και επιβλέπουμε να αναπτύξετε τα προϊόντα μας. Επιθυμούμε να φέρουμε στην ζωή και την οικογένειά σας, να απολαύσετε το προϊόν που αγοράστήτε με την ευχαρίστηση της αγοράς. Ευχαριστούμε που μας επιλέξατε!					
Επιθυμίες συναρμολόγησης					
Σας συνιστούμε να ελέγξετε τα εξαρτήματα και τα αξεσουάρ του αναλυμένου στον οδηγό συναρμολόγησης πριν ξεκινήσετε τη συναρμολόγηση. Εάν έχετε αγοράσει πολλαπλά προϊόντα (ή ακόμα κι αν αγοράζετε μόνο ένα προϊόν), ελέγξτε πρώτα όλα τα εξαρτήματα του πρώτου προϊόντος, πριν προχωρήσετε στο δεύτερο.					
Επιθυμίες ασφαλείας					
Παρακαλούμε να μην χρησιμοποιείτε τα προϊόντα για σκοπούς εκτός από αυτούς για τους οποίους προορίζονται. Είναι κρίσιμο για την ασφάλεια και την ευχαρίστηση ως και της απόδοσης να ακολουθείτε τον οδηγό συναρμολόγησης. Για να διασφαλίσετε τη μακροχρόνια χρήση του προϊόντος, παρακαλούμε να το κρατήσετε μακριά από υπερβολική θερμότητα, υγρασία και υγρασία.					
ΠΡΟΒΛΗΜΑΤΑ					
Επισημαίνουμε ανεπιθύμητα να επισκεφτείτε τα προϊόντα μας με σκοπό να αγοράσετε ή να επισκεφτείτε τον πωλητή υπεύθυνου και προσέχετε ιδιαίτερη προσοχή, να ελέγξετε τα εξαρτήματα του προϊόντος. Για να αποκτήσετε ακόμη πιο ευχάριστη, αξιόπιστα και εύκολη επικοινωνία στον χώρο Παρακαλούμε επικοινωνήστε με την ομάδα υποστήριξης πελατών μας. Η ομάδα μας θα είναι διαθέσιμη στον χώρο ανταπόκρισης. Μπορούμε να βοηθήσουμε με οποιαδήποτε ερώτηση που μπορεί να έχετε. Αν δεν είστε σίγουροι για το πώς να λύσετε ένα πρόβλημα, επικοινωνήστε με τον πωλητή σας ή με την ομάδα υποστήριξης πελατών μας.					
Dutch (NL)					
Beste klant,					
Wij zijn blij uw behoeften te kunnen vervullen en hopen dat u van een productien set geniet. Mogen er vreemde behoeften aan en een van uw familie. Wees gerust, dit product heeft met succes alle veiligheids- en gezondheidsvereisten.					
Dank u wel voor het kiezen van ons!					
Montageaanbevelingen					
We raden u aan te controleren de accessoires in de installatiehandleiding te controleren voordat u begint met de montage. Als u meerdere producten hebt gekocht (zie hier bij) dat te handelen, lees voor een of de montage van het eerste product te verzamelen voordat u begint met het tweede.					
Wij raden aan om alle onderdelen met een licht vochtig oppervlak schoon te maken voordat u het product in elkaar zet.					
Veiligheidsinstructies					
Gebruik de producten niet voor andere doeleinden dan waarvoor ze zijn bedoeld. Het is van cruciaal belang voor de veiligheid en het welzijn van zelf en uw gezin om elk deel te gebruiken op de juiste manier. Om de levensduur van het product te waarborgen, houdt u het product uit de buurt van overmatige hitte, kou en vocht.					
WAARSCHUWINGEN!					
Het wordt dringend aanbevolen om de meubels vast te maken te bevestigen voor uw veiligheid. Het onveilig van meubels kan tot ernstige verwondingen of zelfs doodlopende ongevallen veroorzaken. Om deze risico's te vermijden, zorg ervoor dat uw meubels stevig aan de muur zijn bevestigd. Het is beabsichtigt dat de bevestigingspunten niet overeenkomen in de verpakking, om ervoor te zorgen dat de meubels stevig aan de muur worden vastgezet. Gebruik geschikte bevestigingspunten die u vertrouwt. Als u niet weet welke apparaten u moet gebruiken, raden we u aan contact op te nemen met uw lokale dealer voor advies.					
Russian (RU)					
Уважаемый клиент,					
Мы рады, что можем предоставить вам качественные товары и надежные, что вы будете наслаждаться нашим продуктом. Пусть он принесет радость вам и вашей семье. Будьте уверены, что этот продукт отвечает всем требованиям безопасности и здоровья.					
Спасибо за ваш выбор!					
Рекомендации по сборке					
Мы настоятельно рекомендуем вам перед началом сборки проверить компоненты и аксессуары, указанные в инструкции по сборке. Если вы приобрели несколько продуктов (или даже один комплект), мы рекомендуем проверить все компоненты первого продукта, прежде чем перейти к второму.					
Рекомендуем очистить все части мягкой влажной тряпкой перед сборкой изделия.					
Инструкции по безопасности					
Пожалуйста, не используйте продукцию для целей, для которых она не предназначена. Это важно для вашей безопасности и безопасности вашего семьи, чтобы избежать травм. Для предотвращения риска службы продукции, избегайте контакта с чрезмерным теплом, влажностью и влажностью.					
ПРЕДУПРЕЖДЕНИЯ!					
Настоятельно рекомендуется прикрепить мебель к стене для вашей безопасности. Пренебрежение мебелью может привести к серьезным травмам или даже смертельным последствиям. Чтобы избежать таких рисков, убедитесь, что мебель надежно закреплена на стене. Обратите внимание, что крепежные устройства не входят в комплект, поскольку разные типы стен требуют разных решений. Используйте подходящие крепежные устройства, которым вы можете доверять. Если вы не уверены, какие устройства использовать, мы рекомендуем обратиться к местному дилеру за консультацией.					
Arabic (AR)					
معلومات عملي					
نحن سعداء للغاية بالقدرة على تلبية احتياجاتكم من المنتجات التي نؤمن بها. نأمل أن تكونوا متحمسين بالمنتجات التي نؤمن بها. نتمنى أن نتمكن من توفير لكم أفضل الحلول التي تلبي احتياجاتكم. شكرًا لكم على اختيارنا!					
التوصيات العامة للتركيب					
نوصي بالتحقق من المكونات والاكسسوارات المرفقة مع المنتج قبل البدء في التجميع. إذا كنتم تشترون عدة منتجات (أو حتى منتج واحد فقط)، نوصي بالتحقق من جميع مكونات المنتج الأول قبل الانتقال إلى المنتج الثاني.					
نوصي بتنظيف جميع الأجزاء مع قطعة قماش مبللة قبل البدء في التجميع.					
تعليمات السلامة					
يرجى عدم استخدام المنتجات لأغراض أخرى غير الغرض المقصود لها. من المهم أن تلتزم بالتركيب الصحيح. من أجل ضمان سلامة المنتج، يرجى تجنب التعرض المفرط للحرارة والرطوبة، والبرودة الشديدة، والرياح.					
تحذير!					
نوصي بشدة بالتحقق من تثبيت الأثاث على الحائط أو الجدار قبل استخدامه. إهمال تثبيت الأثاث يمكن أن يؤدي إلى إصابات خطيرة أو حتى مميتة. من أجل تجنب هذه المخاطر، تأكد من تثبيت الأثاث بشكل صحيح على الحائط أو الجدار. من المفترض أن تكون نقاط التثبيت متوافقة مع متطلبات الحائط أو الجدار. لا تتوقع أن تتوافق نقاط التثبيت الخاصة بمنتجاتنا مع متطلبات الحائط أو الجدار من شركات أخرى. استخدم نقاط التثبيت المناسبة التي تثق بها. إذا لم تكن متأكدًا من نوع نقاط التثبيت التي يجب استخدامها، نوصي بالتحدث مع مندوبنا المحلي للحصول على المشورة.					
French (FR)					
Cher client,					
Nous sommes ravis de répondre à vos besoins et espérons que vous apprécierez nos produits. Qu'ils apportent de la joie à vous et à votre famille. Soyez sûr avant que ce produit a passé avec succès tous les tests de sécurité et de santé. Merci de nous avoir choisis!					
Recommandations de montage					
Nous vous recommandons de vérifier les composants et les accessoires listés dans le guide d'installation avant de commencer l'assemblage. Si vous avez acheté plusieurs produits (vous en sommes heureux!), nous vous suggérons de compléter l'assemblage du premier produit avant de passer au second.					
Nous vous recommandons de nettoyer toutes les pièces avec un chiffon légèrement humide avant d'assembler le produit.					
Instructions de sécurité					
Veuillez éviter d'utiliser les produits à d'autres fins que celles pour lesquelles ils sont destinés. Il est crucial pour la sécurité et le bien-être de vous et de votre famille de prévenir tout risque de blessure. Pour garantir la longévité de votre produit, évitez le maximum à l'exécution de la chaleur excessive, de la froid et de l'humidité.					
AVERTISSEMENTS!					
Il est fortement recommandé de fixer les meubles au mur pour votre sécurité. Les négligences de meubles peuvent entraîner des blessures graves ou même des accidents mortels. Pour éviter de tels risques, assurez-vous que vos meubles sont solidement fixés au mur. Veuillez noter que les dispositifs de fixation ne sont inclus dans le produit, car différents types de murs nécessitent différents solutions. Utilisez des dispositifs de fixation appropriés auxquels vous avez confiance. Si vous ne savez pas quels dispositifs utiliser, nous vous recommandons de consulter votre revendeur local pour des conseils.					
Italian (IT)					
Caro Cliente,					
Siamo lieti di soddisfare le vostre esigenze e speriamo che i nostri prodotti vi piacciono. Che portino gioia a voi e alla vostra famiglia. Siamo certi che questo prodotto ha superato con successo tutti i test di sicurezza e salute. Grazie per averci scelto!					
Recomandazioni di montaggio					
Vi consigliamo di verificare i componenti e gli accessori elencati nella guida di installazione prima di iniziare il montaggio. Se avete acquistato più prodotti (per favore, siamo felici), vi suggeriamo di completare il montaggio del primo prodotto prima di passare al secondo.					
Si consiglia di pulire tutte le parti con un panno leggermente umido prima di assemblare il prodotto.					
 Istruzioni di sicurezza					
Si prega di non utilizzare il prodotto per scopi diversi da quelli per i quali sono destinati. È fondamentale per la sicurezza e il benessere di voi e della vostra famiglia prevenire ogni rischio di infortunio. Per garantire la longevità del prodotto, evitate il massimo l'esposizione alla calore eccessivo, del freddo e di umidità.					
ATTENZIONI!					
Si raccomanda vivamente di fissare i mobili alla parete per la vostra sicurezza. Le cadute dei mobili possono causare lesioni gravi o incluso alcuni decessi. Per prevenire tali rischi, assicurarsi che i vostri mobili siano fissati saldamente alla parete. È importante che i dispositivi di fissaggio non sono inclusi nel prodotto, poiché diversi tipi di pareti richiedono soluzioni diverse. Utilizzare dispositivi di fissaggio appropriati di cui si è fidati. Se non siete sicuri di quali dispositivi utilizzare, vi consigliamo di consultare il vostro rivenditore locale per consigli.					
Danish (DK)					
Kære kunde,					
Vi er glade for at kunne imødekomme dine behov og håber du vil glæde dig over produktene våre. Måtte de bringe glæde til dig og din familie. Vi er sikker på at dette produkt har bestået alle sikkerheds- og sundhedstests med succes. Tak fordi du valgte os!					
Samlevejledning					
Vi anbefaler venligst at du kontrollerer komponenterne og tilbehøret i installationsvejledningen, inden du påbegynder monteringen. Hvis du har købt flere produkter (vi er glade for det), anbefaler vi at du afslutter samlingen af det første produkt, før du går igangs med det andet.					
Vi anbefaler, at du rengør alle dele med en let fugtig klud, inden du samler produktet.					
Sikkerhedsinstruktioner					
Venligst brug ikke produktet til andre formål end dem, det er beregnet til. Det er vigtigt at følge familierens sikkerheds- og sundhedsinstruktioner. For at sikre produktets levetid, hold det væk fra overophedning, kulde og fugt.					
ADVARSEL!					
Det anbefales kraftigt at fastgøre møblerne til væggen for din sikkerhed. Møbelers fald kan forårsage alvorlige skader eller endda dødsfald. For at forhindre sådanne risici skal du sikre dig, at dine møbler er fastgjort til væggen. Bemærk venligst, at fastgørelsesudrustning er inkluderet i pakken, da forskellige vægtyper kræver forskellige løsninger. Brug passende fastgørelsesudrustning som du har tillid til. Hvis du er usikker på, hvilke enheder du skal bruge, anbefaler vi, at du kontakter din lokale forhandler for rådgivning.					
Ukrainian (UA)					
Шанований клієнт,					
Ми раді, що можемо надати вам якісні товари та надійні, що ви будете насолоджуватися нашим продуктом. Нехай він принесе радість вам і вашій родині. Будьте впевнені, що цей продукт відповідає всім вимогам безпеки та здоров'я.					
Дякуємо за ваш вибір!					
Рекомендації по монтажу					
Ми настоятельно рекомендуємо вам перед початком роботи перевірити компоненти та аксесуари, наведені в інструкції по монтажу. Якщо ви придбали декілька продуктів (або навіть один комплект), ми рекомендуємо перевірити всі компоненти першого продукту, перш ніж перейти до другого.					
Рекомендуємо очистити всі частини м'якою вологою ганчіркою перед збиранням продукту.					
Інструкції по безпеці					
Будь ласка, не використовуйте продукцію для цілей, для яких вона не призначена. Це важливо для вашої безпеки та безпеки вашої родини, щоб уникнути травм. Для запобігання ризику служби продукції, уникніть контакту з надмірним теплом, вологістю та вологістю.					
УВАЖЕННЯ!					
Надзвичайно рекомендуємо прикріпити мебелі до стіни для вашої безпеки. Пренебреження мебелю може призвести до серйозних травм або навіть смертельних наслідків. Щоб уникнути таких ризиків, переконайтеся, що мебелі надійно закріплені на стіні. Зверніть увагу, що кріпильні пристрої не входять в комплект, оскільки різні типи стін потребують різних рішень. Використовуйте відповідні кріпильні пристрої, яким ви можете довіряти. Якщо ви не впевнені, які пристрої використовувати, рекомендуємо звернутися до місцевого продавця продуктів за порадою.					
Polish (PL)					
Dropi Klienta,					
Cieszymy się, że możemy spełnić Twoją potrzebę i nadajemy, że będziesz cieszyć się naszymi produktami. Niech przyniosą radość Tobie i Twojej rodzinie. Bądź pewny, że nasz produkt pozytywnie przeszedł wszystkie testy bezpieczeństwa i zdrowia.					
Dziękujemy za wybór naszego firmy!					
Zalecenia dotyczące montażu					
Zalecamy, aby przed rozpoczęciem montażu sprawdzić komponenty i akcesoria wymienione w instrukcji montażu. Jeśli kupiłeś więcej niż jeden produkt (cieszymy się, że to słyszysz), sugerujemy zakończyć montaż pierwszego produktu przed rozpoczęciem montażu drugiego.					
Zalecamy używanie wszystkich części z pomocą lekko wilgotnej ściereczki przed złożeniem produktu.					
Instrukcje dotyczące bezpieczeństwa					
Proszę nie używać produktów do innych celów, niż te, do których zostały przeznaczone. Jest to kluczowe dla bezpieczeństwa i zdrowia Twojej rodziny. Aby zapobiec takim zagrożeniom, należy unikać kontaktu z nadmierną ciepłotą, wilgocią i wilgocią.					
OSTRZEŻENIE!					
Zalecamy mocowanie mebli do ściany w celu zapewnienia bezpieczeństwa. Przeniesienie mebli może prowadzić do poważnych obrażeń lub nawet śmiertelnych wypadków. Aby zapobiec takim zagrożeniom, należy upewnić się, że meble są mocno i stabilnie zamocowane do ściany. Należy pamiętać, że urządzenia mocujące nie są dołączone do opakowania, ponieważ różne typy ścian wymagają różnych rozwiązań. Użyj odpowiednich urządzeń mocujących, którym ufasz. Jeśli nie jesteś pewny, jakiego rodzaju rozwiązania użyć, sugerujemy skontaktowanie się z lokalnym sprzedawcą.					
Slovak (SK)					
Vážený zákazník,					
Sme radi, že môžeme poskytnúť vaše potreby a nadajeme, že budete našimi produktami spokojní. Nechajú sa vám a vašej rodine priniesť radosť. Buďte si istí, že tento produkt úspešne prešiel všetkými testami bezpečnosti a zdravia.					
Děkujeme, že ste nás vybrali!					
Odporúčenia na montáž					
Präd začiatkom montáže odporúčame skontrolovať komponenty a príslušenstvo uvedené v montážnom návode. Ak ste zakúpili viac produktov (šme sa nad tým tešíme), odporúčame dokončiť montáž prvého produktu predtým, ako prejdete na druhý.					
Odporúčame očistiť všetky časti mokrým hadičkou pred zostavením produktu.					
Polnya na bezpečnosť					
Nezabudnite používať produkty len na účely, na ktoré sú určené. Je dôležité, aby ste ochránili vás a svoju rodinu pred rizikom zranení. Aby zabránenie škodlivým následkom produktu ho chlipte pred nadmernou horúčotou, vlhkosťou a vlhkosťou.					
UPOZREHDZENIA!					
Silne odporúčame pripevniť nábytok k stene kvôli vašej bezpečnosti. Prevratenie nábytku môže spôsobiť vážne zranenia alebo dokonca smrteľné následky. Aby zabránili týmto rizikám, uistite sa, že nábytok je bezpečne pripevnený k stene. Upozorňujeme, že pripojovacie zariadenia nie sú súčasťou balenia, pretože rôzne typy stien vyžadujú rôzne riešenia. Použite vhodné pripojovacie zariadenia, ktorým dôverujete. Ak si nie ste istí, ako zariadenia použiť, odporúčame sa poradiť s vaším miestnym predajcom.					
Romanian (RO)					
Sunteti client,					
Simte bucurosi de puterea d-vo indepartari noastre si speram d-vo sa bucurati de produsele noastre. Sa va bucurati si altele dintr-o familie. Suntem siguri ca acest produs a trecut cu succes toate testele de siguranta si sanatate.					
Te multumim de ce ai ales!					
Recomandari pentru asamblare					
Vi recomandam d-vo sa verificati componentele si accesoriile mentionate in ghidul de instalare înainte de a incepe asamblarea. Daca ati cumparat mai multe produse (suntem bucurosi ca ati facut asta), vi sugeram d-vo sa finalizati asamblarea primului produs înainte de a trece la al doilea.					
Vi recomandam d-vo sa curatati toate partile cu o câmpă ușor umezită înainte de a asambla produsul.					
Instrucții de siguranță					
Te rugăm să nu folosești produsele pentru alte scopuri decât cele pentru care sunt destinate. Este important pentru siguranța și bunăstarea ta și a familiei tale să eviți orice risc de accidentare.					
Pentru a preveni daunele produsului, evită contactul excesiv cu căldura excesivă, umezeală, umezeală, umezeală și umiditate.					
ATENȚIE!					
Este recomandată să fixați mobilierul de perete pentru siguranță. Rotunjirea mobilierului poate cauza răni grave sau chiar deces. Pentru a preveni astfel de accidente, asigurați-vă că mobilierul este fixat ferm la perete. Rețineți că dispozitivele de fixare nu sunt incluse în pachet, deoarece diferite tipuri de pereți necesită diferite soluții. Utilizați dispozitive de fixare adecvate de care vă încredeți. Dacă nu ești sigur de dispozitive de fixare, recomandăm să adresezi dealerul local pentru sfaturi.					
Ukrainian (UA)					
Шанований клієнт,					
Ми раді, що можемо надати вам якісні товари і надійні, що ви будете насолоджуватися нашим продуктом. Нехай він принесе радість вам і вашій родині. Будьте впевнені, що цей продукт відповідає всім вимогам безпеки та здоров'я.					
Дякуємо за ваш вибір!					
Рекомендації по монтажу					
Ми настоятельно рекомендуємо вам перед початком роботи перевірити компоненти та аксесуари, наведені в інструкції по монтажу. Якщо ви придбали декілька продуктів (або навіть один комплект), ми рекомендуємо перевірити всі компоненти першого продукту, перш ніж перейти до другого.					
Рекомендуємо очистити всі частини м'якою вологою ганчіркою перед збиранням продукту.					
Інструкції по безпеці					
Будь ласка, не використовуйте продукцію для цілей, для яких вона не призначена. Це важливо для вашої безпеки та безпеки вашої родини, щоб уникнути травм. Для запобігання ризику служби продукції, уникніть контакту з надмірним теплом, вологістю та вологістю.					
УВАЖЕННЯ!					
Надзвичайно рекомендуємо прикріпити мебелі до стіни для вашої безпеки. Пренебреження мебелю може призвести до серйозних травм або навіть смертельних наслідків. Щоб уникнути таких ризиків, переконайтеся, що мебелі надійно закріплені на стіні. Зверніть увагу, що кріпильні пристрої не входять в комплект, оскільки різні типи стін потребують різних рішень. Використовуйте відповідні кріпильні пристрої, яким ви можете довіряти. Якщо ви не впевнені, які пристрої використовувати, рекомендуємо звернутися до місцевого продавця продуктів за порадою.					

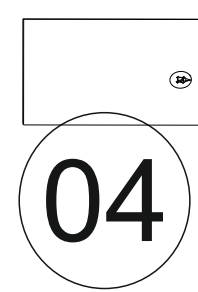
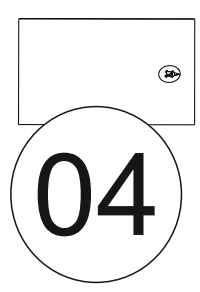
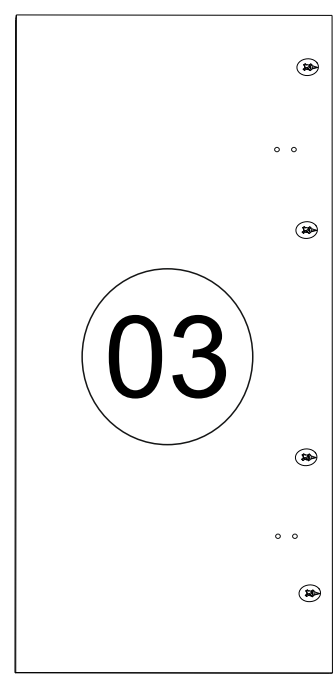
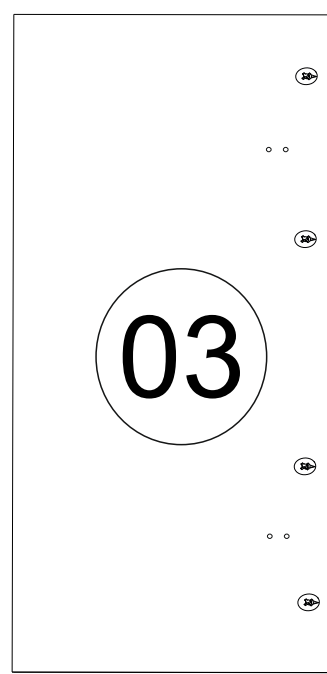
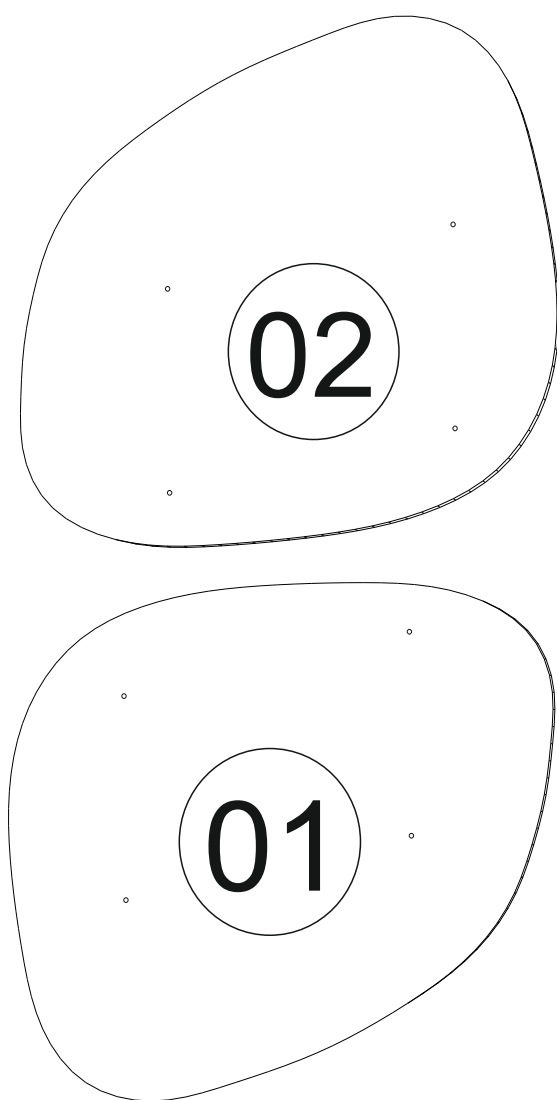

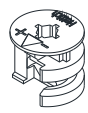
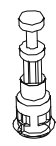
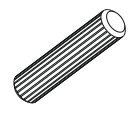
A01	A49	A03
		
12x	12x	8x

Part 1

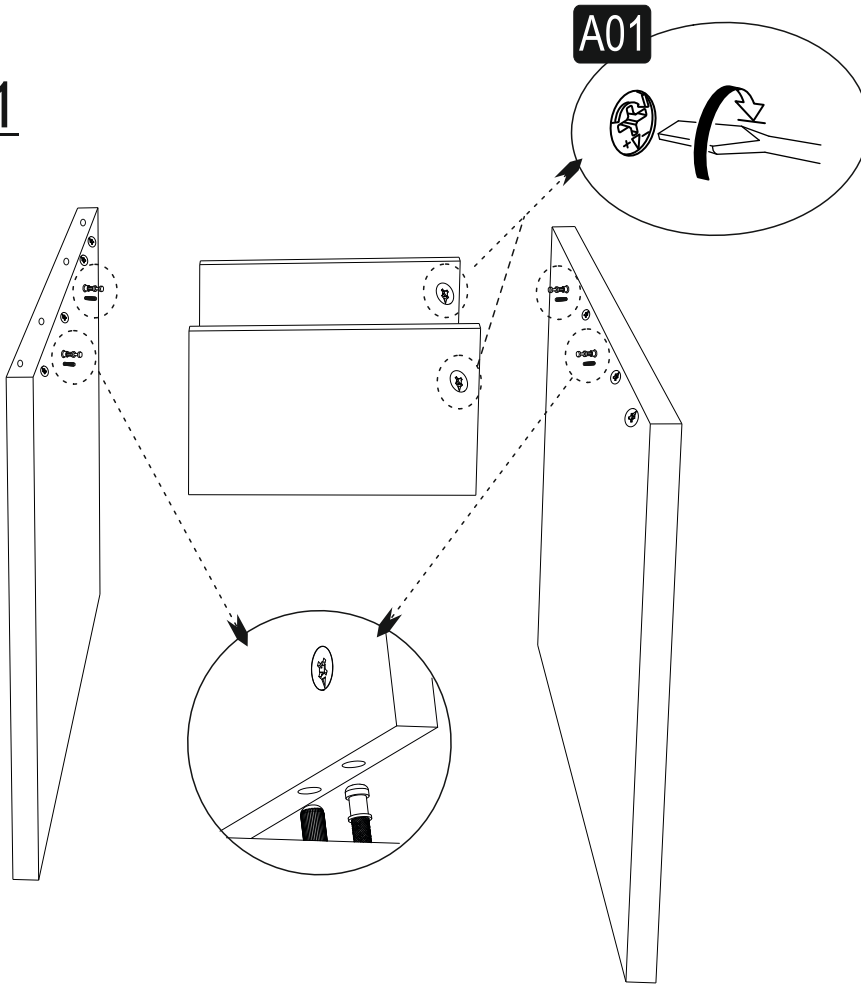

Part 2

