



100%
Wood

FSC FSC® C210005



Smart, Safe & Cozy- A Wow Home for Every Pet
(Inteligente, Seguro y Acogedor - Un Hogar WOW para Cada Mascota)

User Manual

(Manual del Usuario)

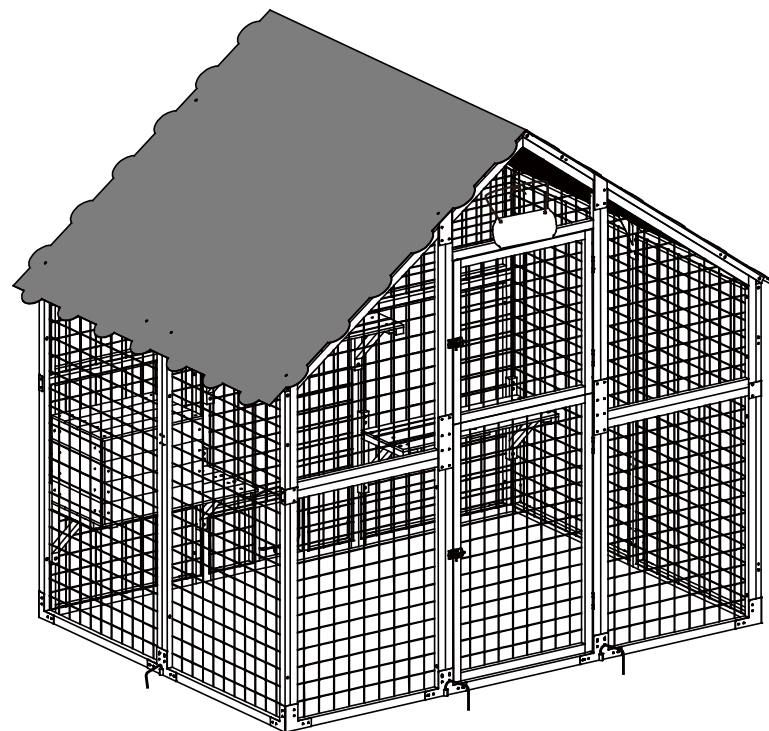

SPU : CWP0427
(SKU : CW12X0808)

Dear Customer,

Thank you for choosing our products. At COZIWOW, your pet's needs and well-being are our top priorities. Upon receiving your product, please ensure all parts are complete and review the installation manual before assembly.

For any questions or support with product quality, assembly, usage, or more, we're here to help.

How can we help?



Product Quality



Assembly Assistance



Product Usage



Lack of Accessories



Customer Suggestions

Your satisfaction is our priority.

1-909-789-1719

Tips: Contact us with your order number.

For additional information, please visit www.coziwow.com

Sincerely,
The Team at COZIWOW

Estimado Cliente,

Estimado Cliente, Gracias por elegir nuestros productos. En COZIWOW, las necesidades y el bienestar de su mascota son nuestras principales prioridades. Al recibir su producto, por favor, verifique que todas las partes estén completas y revise el manual de instalación antes de ensamblar.

Para cualquier pregunta o asistencia con la calidad del producto, montaje, uso u otras consultas, estamos aquí para ayudar.

¿En qué podemos ayudarle?



Calidad del Producto



Asistencia de Montaje



Uso del Producto



Falta de Accesorios



Sugerencias de Clientes

Su satisfacción es nuestra prioridad.

1-909-789-1719

Consejos: Contáctenos con su número de pedido.

Para obtener más información, por favor visite www.coziwow.com

Atentamente,
El Equipo de COZIWOW

You Need (Usted Necesita)

① 2 people needed
(Se necesitan 2 personas)

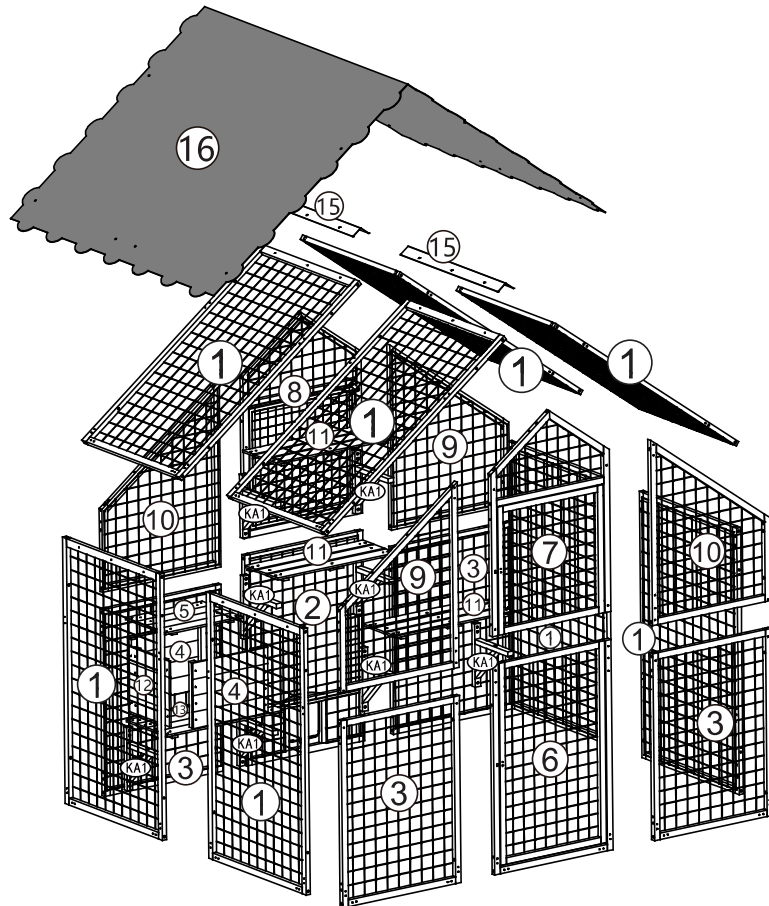
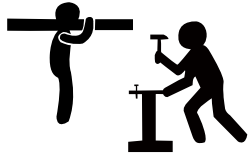

Hardware List

(Lista de Accesorios)

① 8PCS (Piezas)	② 1PC(Pieza)	③ 4PCS (Piezas)	④ 2PCS (Piezas)	⑤ 1PC(Pieza)
⑥ 1PC(Pieza)	⑦ 1PC(Pieza)	⑧ 1PC(Pieza)	⑨ 2PCS (Piezas)	⑩ 2PCS (Piezas)
⑪ 3PCS (Piezas)	⑫ 1PC(Pieza)	⑬ 1PC(Pieza)	⑭ 1PC(Pieza)	⑮ 2PCS (Piezas)
⑯ 1PC(Pieza)	⑰ 2PCS (Piezas)	KF3 4PCS (Piezas)	KF4 4PCS (Piezas)	KP9 4PCS (Piezas)
KR1 4PCS (Piezas)	KR2 2PCS (Piezas)	KR3 2PCS (Piezas)	KR4 6PCS (Piezas)	KR5 2PCS (Piezas)
KR6 2PCS (Piezas)	KR7 1PC(Pieza)	KR9 2PCS (Piezas)	KD9 40PCS (Piezas)	KM8 6PCS (Piezas)
M4*50mm SA1 36PCS (Piezas)	M4*40mm SA2 28PCS (Piezas)	M4*35mm SA3 24PCS (Piezas)	M4*20mm SA5 16PCS (Piezas)	M3*30mm SA7 12PCS (Piezas)
M3*20mm SA9 180PCS (Piezas)	M3*16mm SB1 16PCS (Piezas)	M4*10mm SE5 12PCS (Piezas)	KA1 6PCS (Piezas)	

Part 17 and KA1 look alike. Check before assembly.
(La Pieza 17 yel componente KA1 son similares. Verifique antes del ensamblaje.)

How to Drive Screws with a Power Drill Properly

(Cómo atornillar correctamente con un taladro eléctrico)

Here are the best guidelines for using your drill to install this product:
(Estas son las mejores recomendaciones para instalar este producto con tu taladro:)

⚠ If needed, use the included bit to make a pilot hole first. This helps screws go in more easily and stay straight.
(Si es necesario, perfora primero un orificio guía con la broca incluida. Esto facilita que los tornillos entren con mayor facilidad y perfecta alineación.)



1. Choose the Right Bit (Elige la broca correcta)

The type of bit you need depends on the shape of the screw head.

(El tipo de broca que necesitas depende de la forma de la cabeza del tornillo.)

2. Choose the Best Drill Speed (Selecciona la mejor velocidad del taladro)

✓ **Set to low speed.**

Gives you the most control over driving screws.

(✓ Ajusta a baja velocidad.)

Te permite un mayor control al atornillar.)

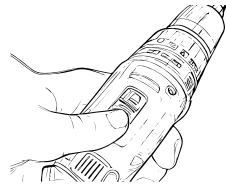

3. Adjust for the Proper Torque (Ajusta el par de torsión adecuado)

✓ **Turn the clutch to set the torque to 10.**

(✓ Gira el embrague para ajustar el par a 10.)

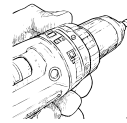

4. Align the Screw and Drill (Alinea el tornillo y el taladro)

✓ **Hold the drill driver in a straight line with the screw and align the bit perpendicular to the work surface.**

(✓ Mantén el taladro en línea recta con el tornillo y asegúrate de que la broca esté perpendicular a la superficie de trabajo.)

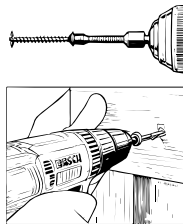

Please note: Power drill not included. (Nota: El taladro eléctrico no está incluido.)

PRODUCT ASSEMBLY (Ensamblaje del Producto)

⚠ Check the package contents before getting started!
(¡Revise el contenido del paquete antes de comenzar!)

STEP A-1/ Paso A-1

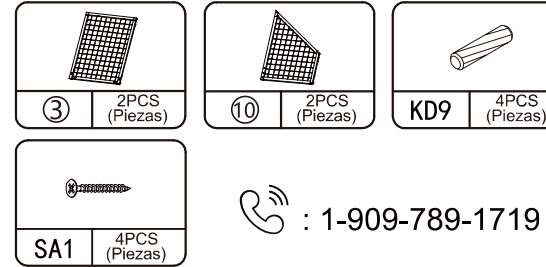

☎ : 1-909-789-1719

Installation Contents (Contenidos de la Instalación)		
A	Preparation (Preparación)	A-1
B	Rear Frame (Marco Trasero)	
C	Front Frame (Marco Frontal)	
D	Side Frame (Marcos Laterales)	
E	Main Body (Cuerpo Principal)	
F	Roof (Techo)	
G	Interior (Interior)	
H	Accessories (Accesorios)	

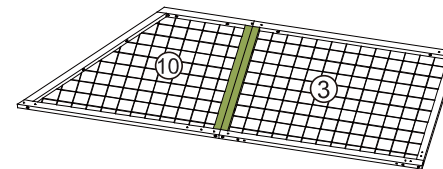
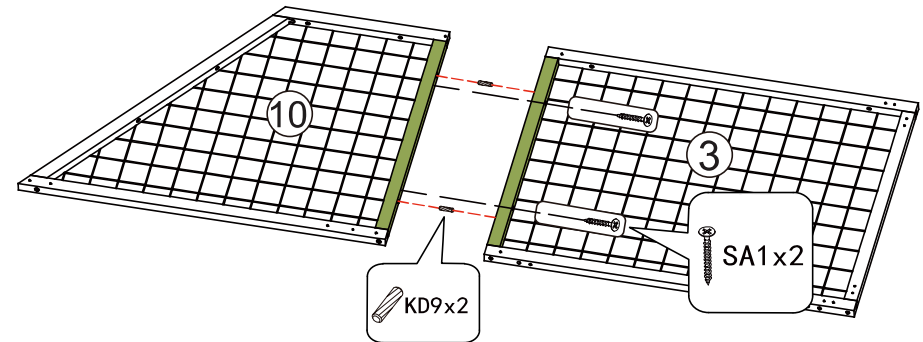

x2

Scan the QR code on the inside front cover for the installation video.
(Escanea el código QR en la portada interior para ver el video de instalación.)

STEP A-2/ Paso A-2

Installation Contents (Contenidos de la Instalación)		
A	Preparation (Preparación)	A-2
B	Rear Frame (Marco Trasero)	
C	Front Frame (Marco Frontal)	
D	Side Frame (Marcos Laterales)	
E	Main Body (Cuerpo Principal)	
F	Roof (Techo)	
G	Interior (Interior)	
H	Accessories (Accesorios)	

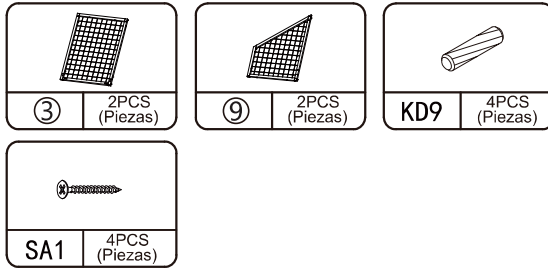

☎ : 1-909-789-1719

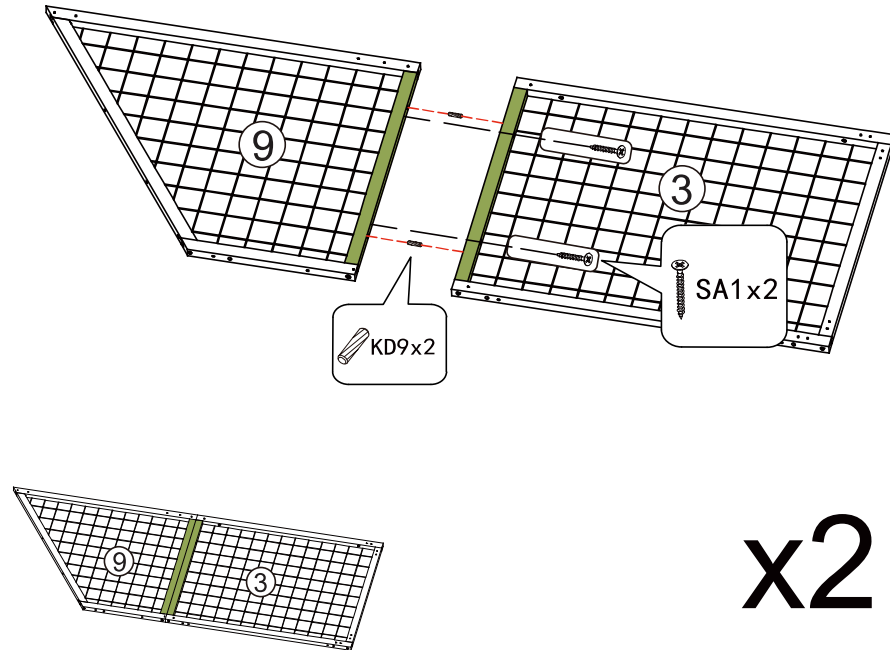

STEP A-3/ Paso A-3

Installation Contents (Contenidos de la Instalación)		
A	Preparation (Preparación)	A-3
B	Rear Frame (Marco Trasero)	
C	Front Frame (Marco Frontal)	
D	Side Frame (Marcos Laterales)	
E	Main Body (Cuerpo Principal)	
F	Roof (Techo)	
G	Interior (Interior)	
H	Accessories (Accesorios)	

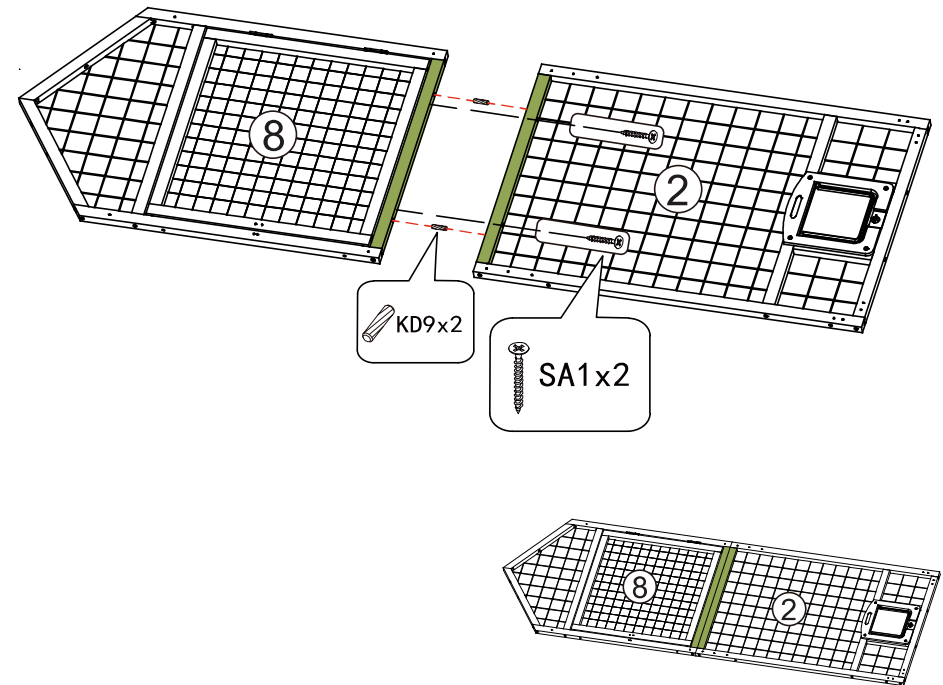
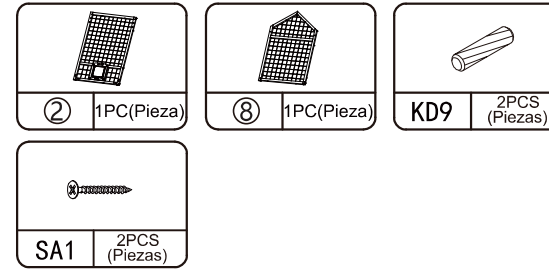

Scan the QR code on the inside front cover for the installation video.
(Escanea el código QR en la portada interior para ver el video de instalación.)

STEP A-4/ Paso A-4

Installation Contents (Contenidos de la Instalación)		
A	Preparation (Preparación)	A-4
B	Rear Frame (Marco Trasero)	
C	Front Frame (Marco Frontal)	
D	Side Frame (Marcos Laterales)	
E	Main Body (Cuerpo Principal)	
F	Roof (Techo)	
G	Interior (Interior)	
H	Accessories (Accesorios)	

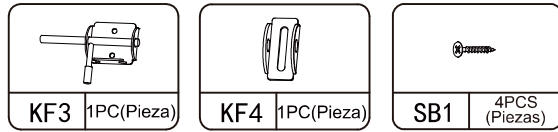

☎ : 1-909-789-1719

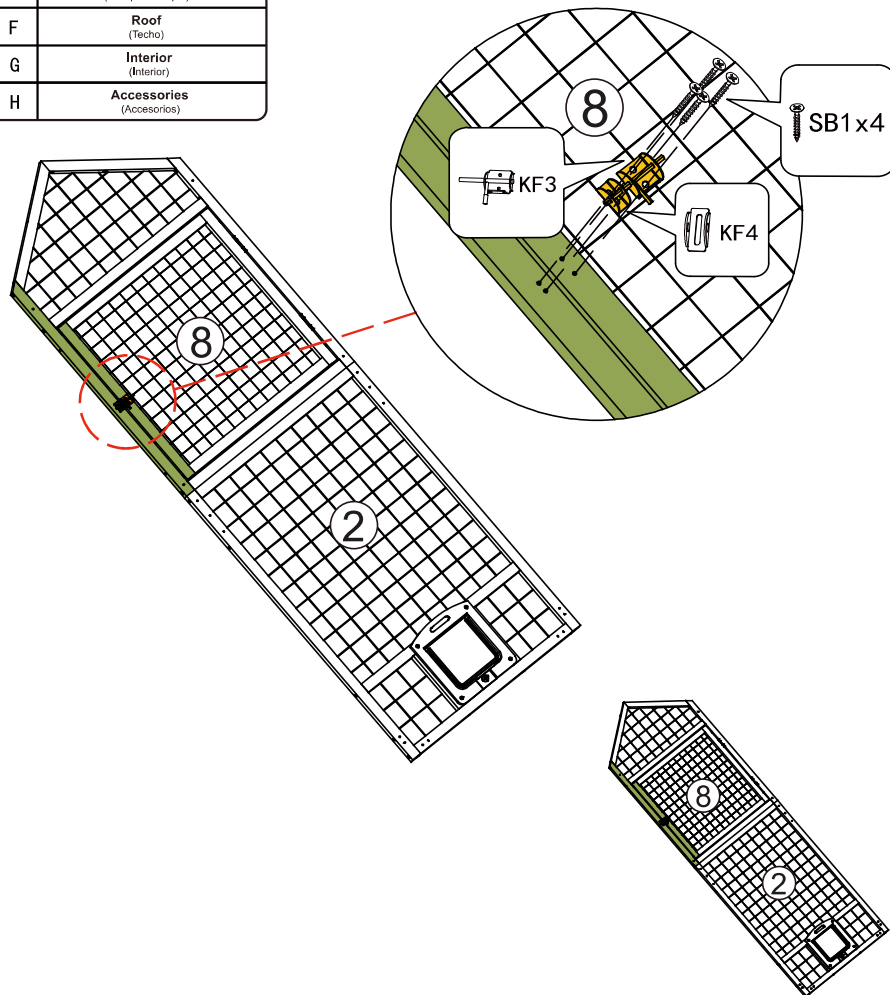

STEP A-5/ Paso A-5

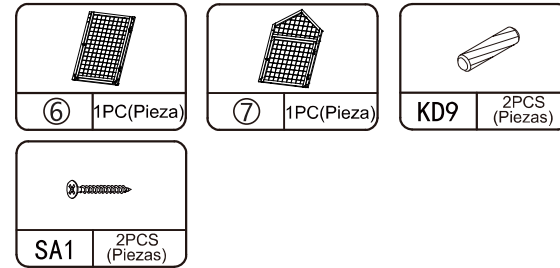

Installation Contents (Contenidos de la Instalación)		
A	Preparation (Preparación)	A-5
B	Rear Frame (Marco Trasero)	
C	Front Frame (Marco Frontal)	
D	Side Frame (Marcos Laterales)	
E	Main Body (Cuerpo Principal)	
F	Roof (Techo)	
G	Interior (Interior)	
H	Accessories (Accesorios)	

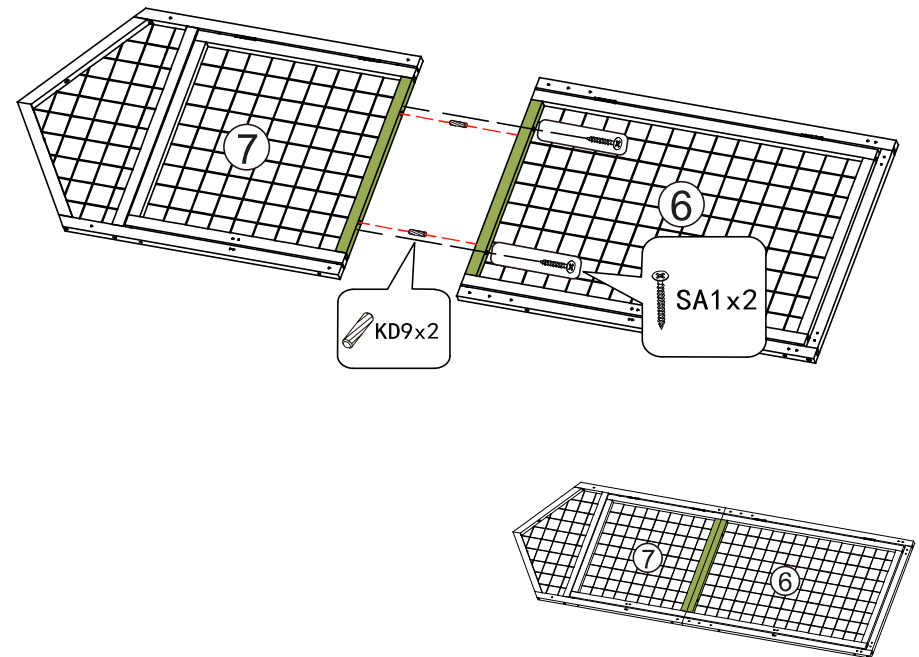

Scan the QR code on the inside front cover for the installation video.
(Escanea el código QR en la portada interior para ver el video de instalación.)

STEP A-6/ Paso A-6

Installation Contents (Contenidos de la Instalación)		
A	Preparation (Preparación)	A-6
B	Rear Frame (Marco Trasero)	
C	Front Frame (Marco Frontal)	
D	Side Frame (Marcos Laterales)	
E	Main Body (Cuerpo Principal)	
F	Roof (Techo)	
G	Interior (Interior)	
H	Accessories (Accesorios)	

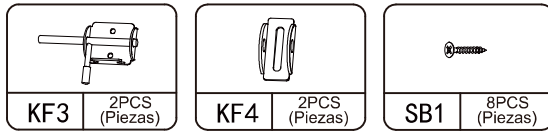

☎ : 1-909-789-1719

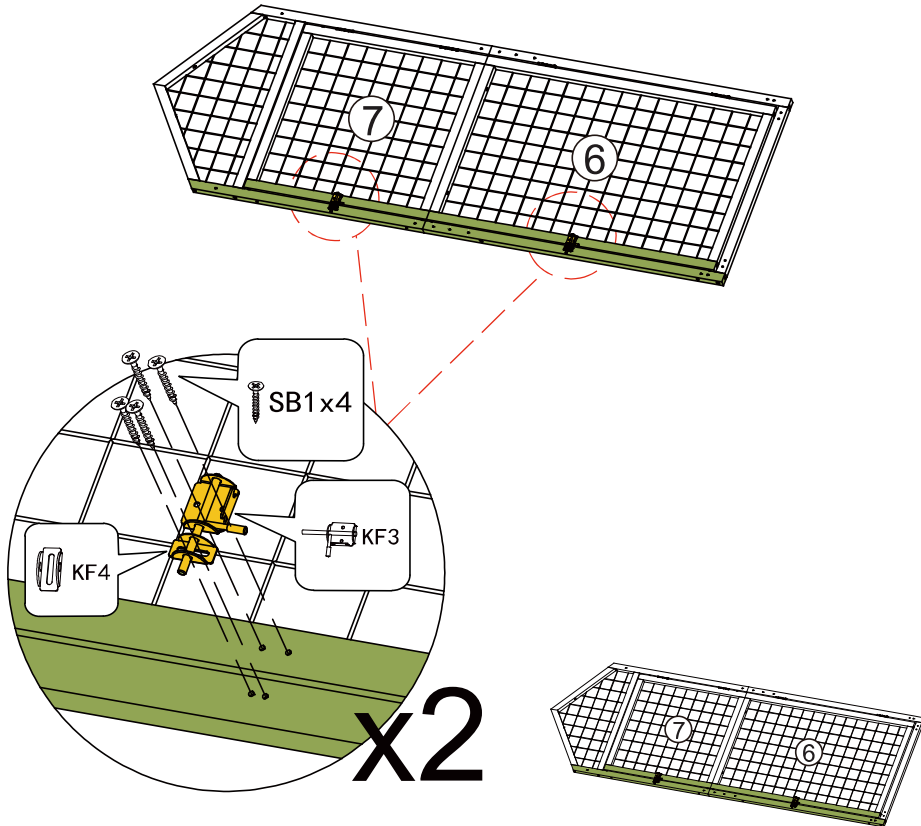

STEP B-1/ Paso B-1

Installation Contents (Contenidos de la Instalación)		
A	Preparation (Preparación)	
B	Rear Frame (Marco Trasero)	B-1
C	Front Frame (Marco Frontal)	
D	Side Frame (Marcos Laterales)	
E	Main Body (Cuerpo Principal)	
F	Roof (Techo)	
G	Interior (Interior)	
H	Accessories (Accesorios)	

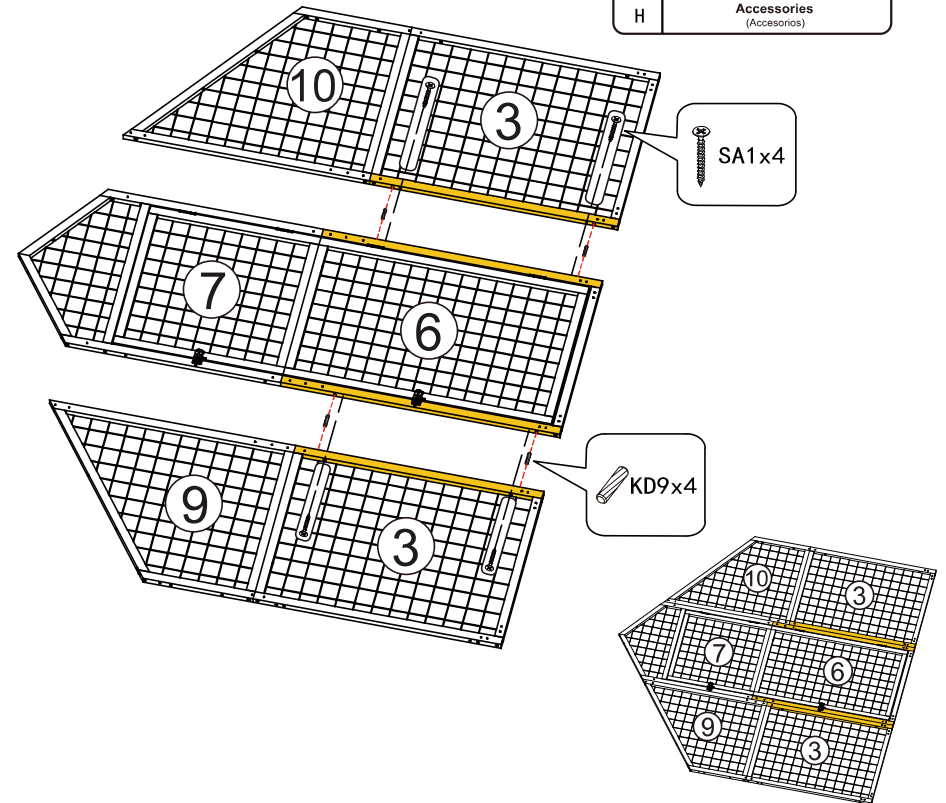
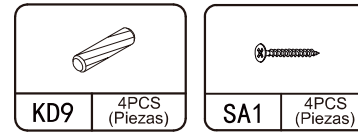

Scan the QR code on the inside front cover for the installation video.
(Escanea el código QR en la portada interior para ver el video de instalación.)

STEP B-2/ Paso B-2

Installation Contents (Contenidos de la Instalación)		
A	Preparation (Preparación)	
B	Rear Frame (Marco Trasero)	B-2
C	Front Frame (Marco Frontal)	
D	Side Frame (Marcos Laterales)	
E	Main Body (Cuerpo Principal)	
F	Roof (Techo)	
G	Interior (Interior)	
H	Accessories (Accesorios)	

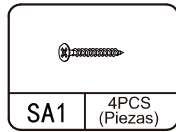

☎ : 1-909-789-1719

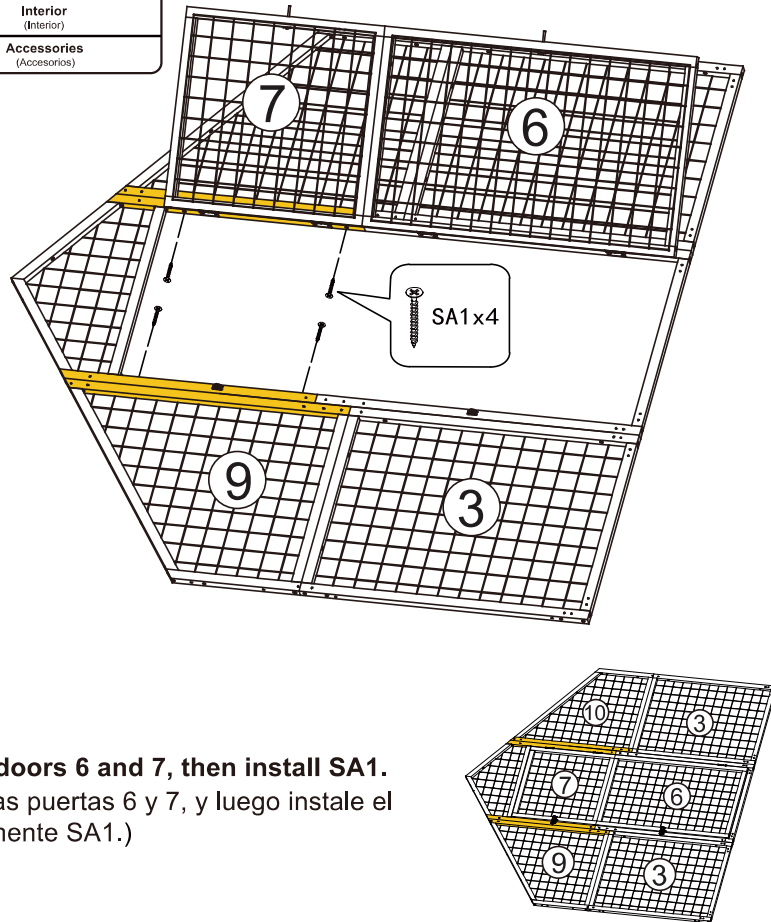

⚠ Open doors 6 and 7, then install SA1.
(Abra las puertas 6 y 7, y luego instale el componente SA1.)

STEP B-3/ Paso B-3

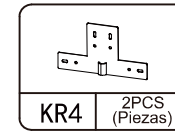
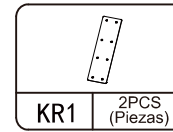

Installation Contents (Contenidos de la Instalación)		
A	Preparation (Preparación)	
B	Rear Frame (Marco Trasero)	B-3
C	Front Frame (Marco Frontal)	
D	Side Frame (Marcos Laterales)	
E	Main Body (Cuerpo Principal)	
F	Roof (Techo)	
G	Interior (Interior)	
H	Accessories (Accesorios)	

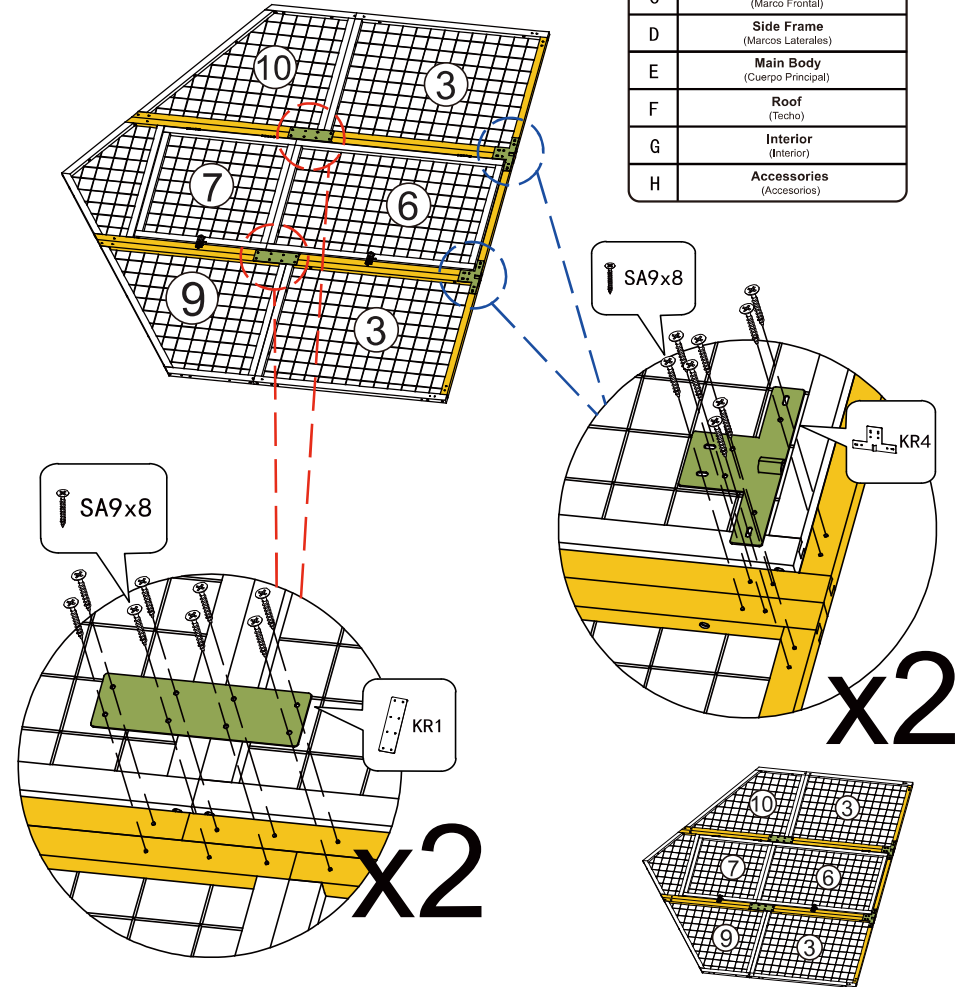

Scan the QR code on the inside front cover for the installation video.
(Escanea el código QR en la portada interior para ver el video de instalación.)

STEP C-1/ Paso C-1

Installation Contents (Contenidos de la Instalación)	
A	Preparation (Preparación)
B	Rear Frame (Marco Trasero)
C	Front Frame (Marco Frontal) C-1
D	Side Frame (Marcos Laterales)
E	Main Body (Cuerpo Principal)
F	Roof (Techo)
G	Interior (Interior)
H	Accessories (Accesorios)

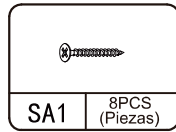
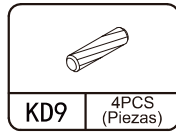

☎ : 1-909-789-1719

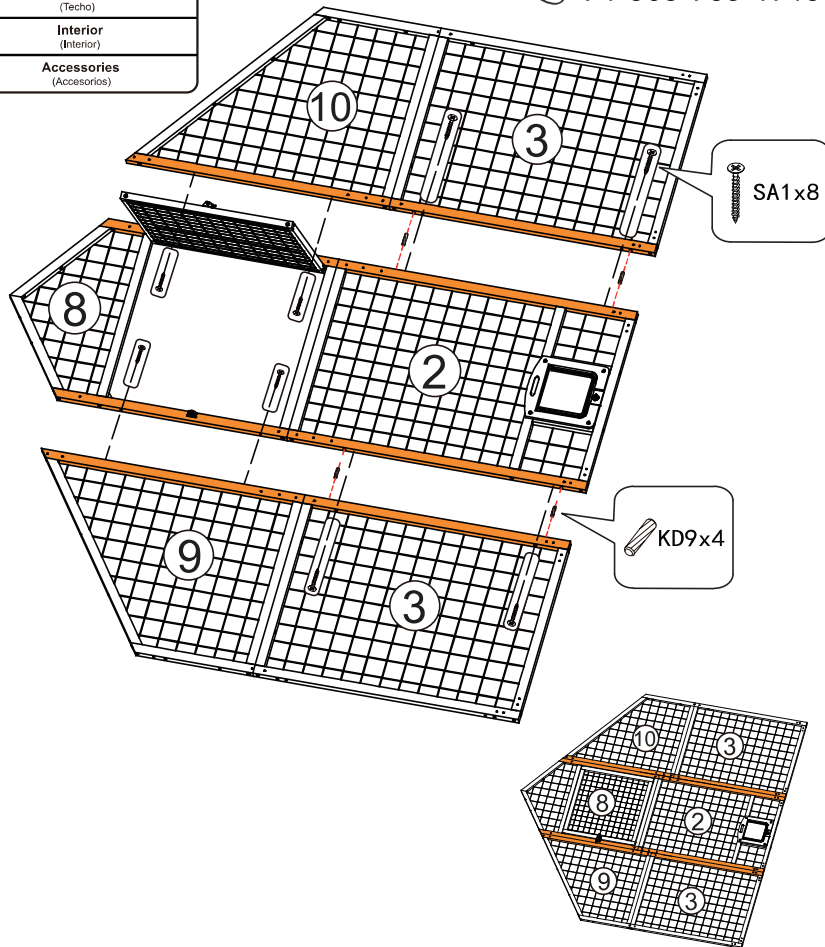

C-1

STEP C-2/ Paso C-2

Installation Contents (Contenidos de la Instalación)	
A	Preparation (Preparación)
B	Rear Frame (Marco Trasero)
C	Front Frame (Marco Frontal) C-2
D	Side Frame (Marcos Laterales)
E	Main Body (Cuerpo Principal)
F	Roof (Techo)
G	Interior (Interior)
H	Accessories (Accesorios)

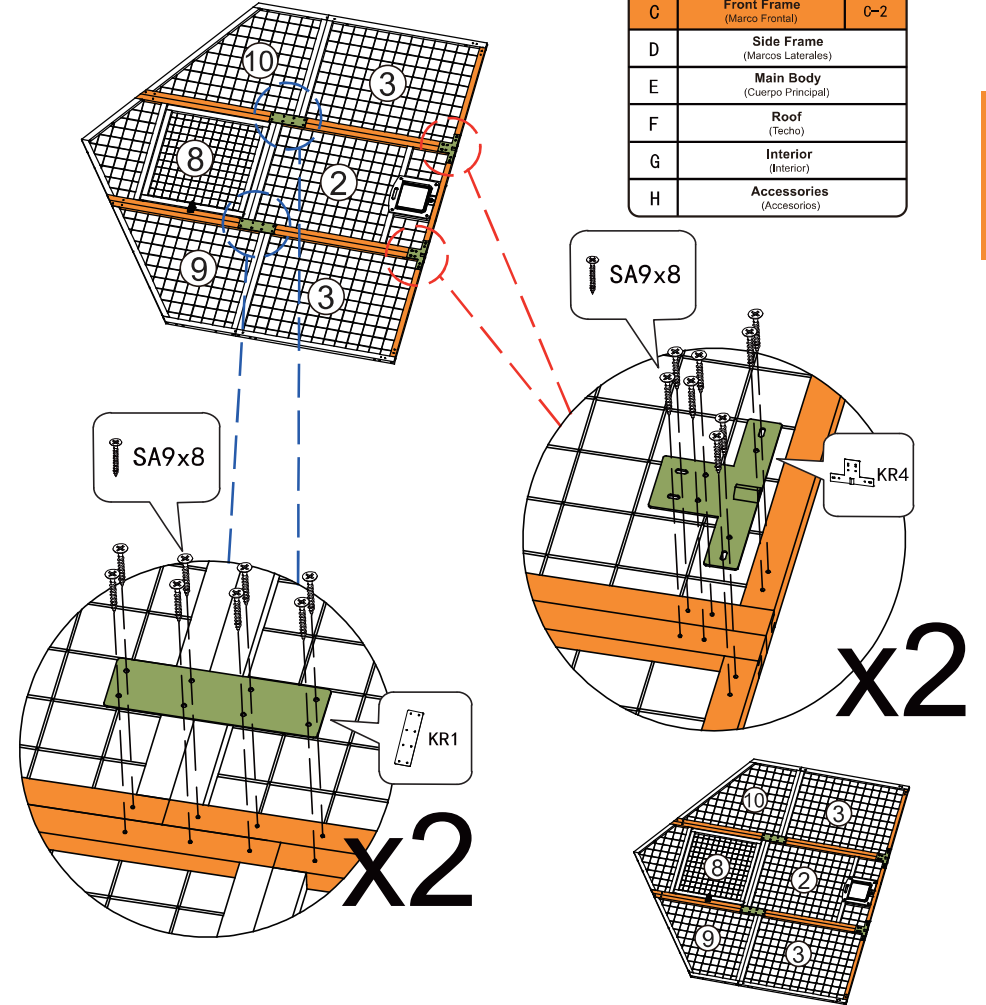
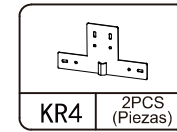
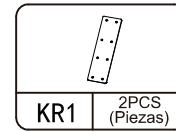

C-2

Scan the QR code on the inside front cover for the installation video.
(Escanea el código QR en la portada interior para ver el video de instalación.)

STEP D-1/ Paso D-1

Installation Contents (Contenidos de la Instalación)	
A	Preparation (Preparación)
B	Rear Frame (Marco Trasero)
C	Front Frame (Marco Frontal)
D	Side Frame (Marcos Laterales) D-1
E	Main Body (Cuerpo Principal)
F	Roof (Techo)
G	Interior (Interior)
H	Accessories (Accesorios)

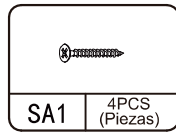
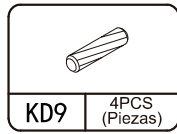
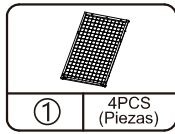

☎ : 1-909-789-1719

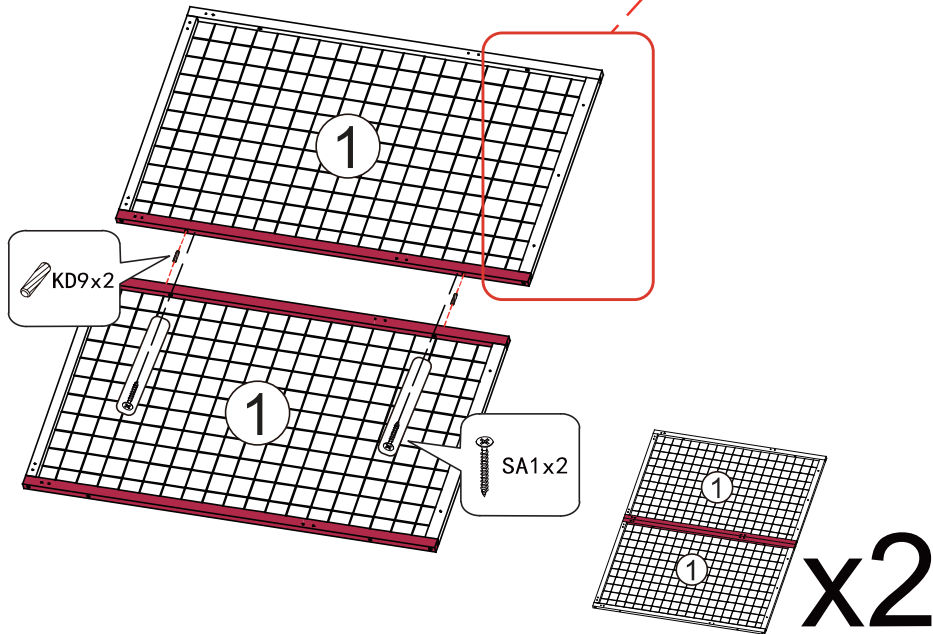
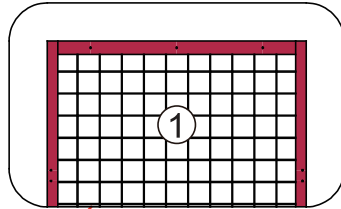

⚠ Assemble all wide wooden strips 1 on the right side.
(Ensamblar todas las tablas anchas 1 en el lado derecho.)

STEP D-2/ Paso D-2

Installation Contents (Contenidos de la Instalación)	
A	Preparation (Preparación)
B	Rear Frame (Marco Trasero)
C	Front Frame (Marco Frontal)
D	Side Frame (Marcos Laterales) D-2
E	Main Body (Cuerpo Principal)
F	Roof (Techo)
G	Interior (Interior)
H	Accessories (Accesorios)

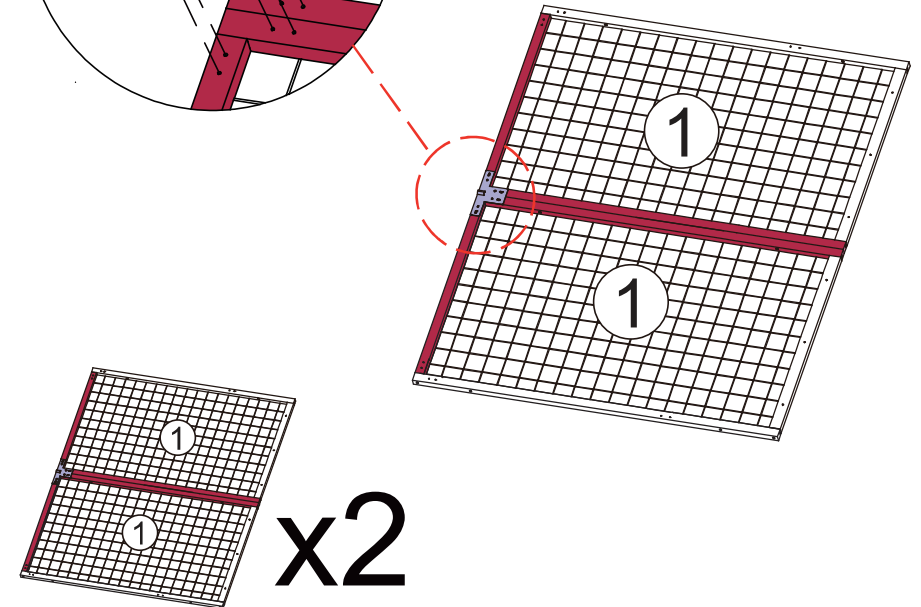
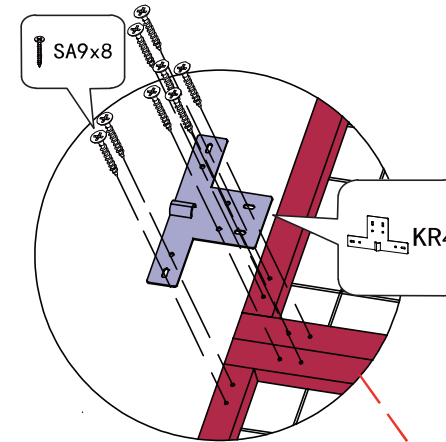
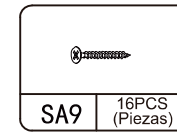
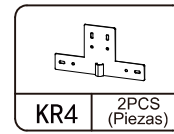

Scan the QR code on the inside front cover for the installation video.
(Escanea el código QR en la portada interior para ver el video de instalación.)

STEP D-3/ Paso D-3

Installation Contents (Contenidos de la Instalación)	
A	Preparation (Preparación)
B	Rear Frame (Marco Trasero)
C	Front Frame (Marco Frontal)
D	Side Frame (Marcos Laterales) D-3
E	Main Body (Cuerpo Principal)
F	Roof (Techo)
G	Interior (Interior)
H	Accessories (Accesorios)

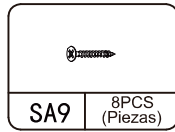
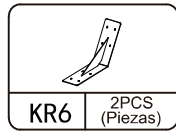

☎ : 1-909-789-1719

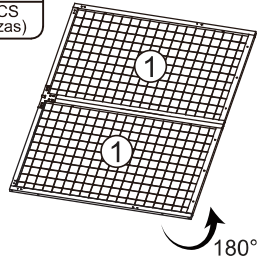

D-3

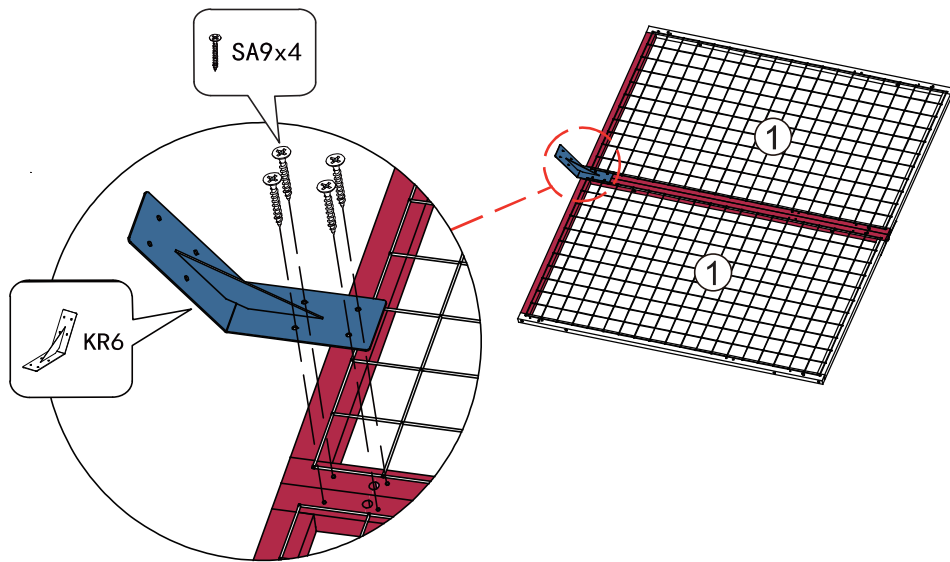

⚠ Attach KR6 onto the wide wooden strips 1.
(Fije el componente KR6 a las tablas anchas 1.)

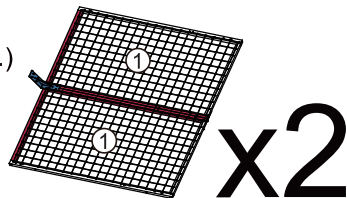

STEP E-1/ Paso E-1

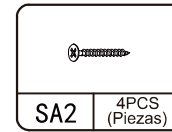
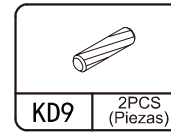

Installation Contents (Contenidos de la Instalación)	
A	Preparation (Preparación)
B	Rear Frame (Marco Trasero)
C	Front Frame (Marco Frontal)
D	Side Frame (Marcos Laterales)
E	Main Body (Cuerpo Principal) E-1
F	Roof (Techo)
G	Interior (Interior)
H	Accessories (Accesorios)

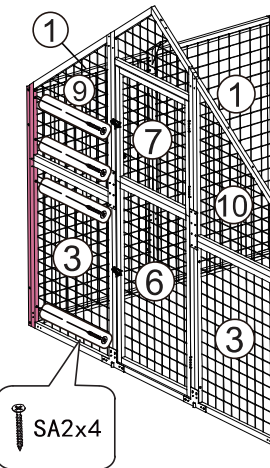
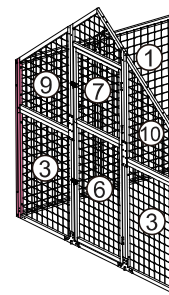
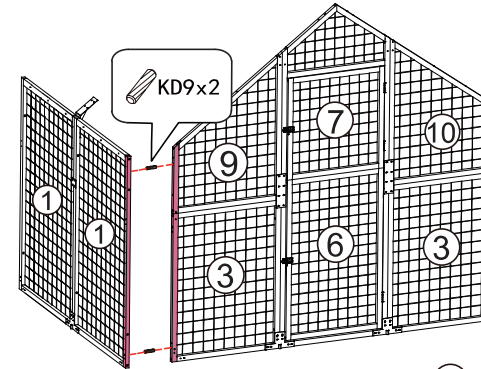

E-1

Scan the QR code on the inside front cover for the installation video.
(Escanea el código QR en la portada interior para ver el video de instalación.)

STEP E-2/ Paso E-2

Installation Contents (Contenidos de la Instalación)	
A	Preparation (Preparación)
B	Rear Frame (Marco Trasero)
C	Front Frame (Marco Frontal)
D	Side Frame (Marcos Laterales)
E	Main Body (Cuerpo Principal) E-2
F	Roof (Techo)
G	Interior (Interior)
H	Accessories (Accesorios)



☎ : 1-909-789-1719

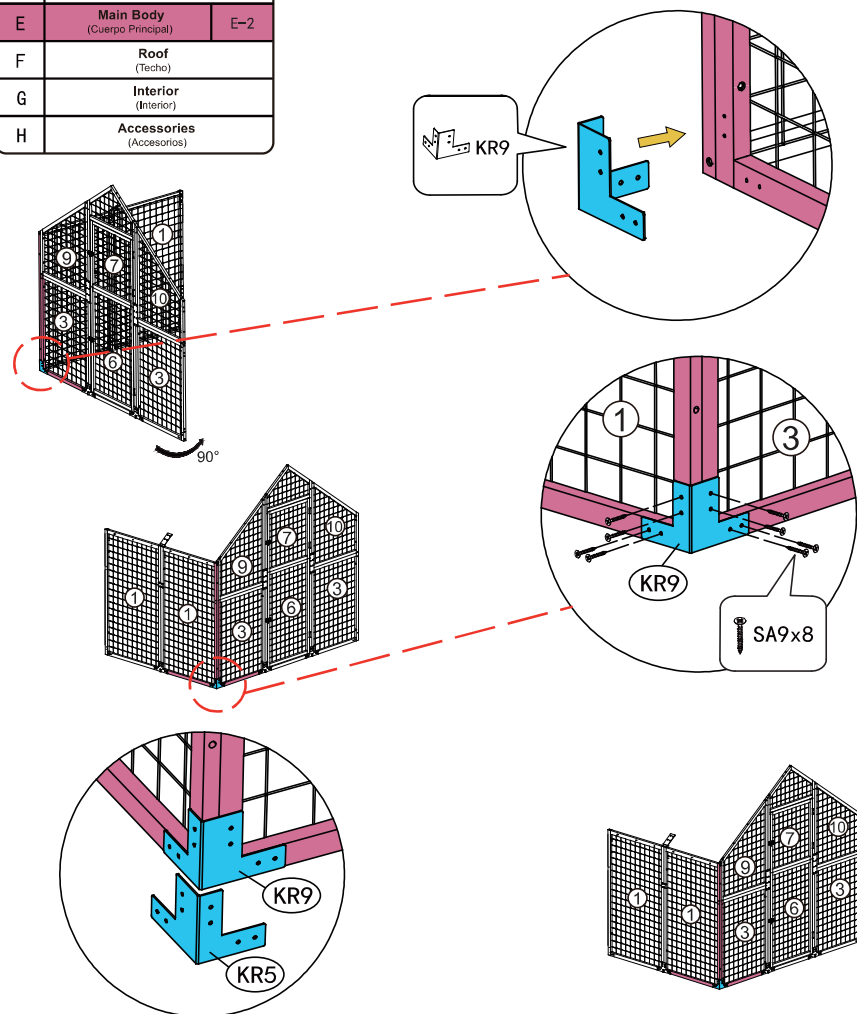

E-2

STEP E-3/ Paso E-3

Installation Contents (Contenidos de la Instalación)	
A	Preparation (Preparación)
B	Rear Frame (Marco Trasero)
C	Front Frame (Marco Frontal)
D	Side Frame (Marcos Laterales)
E	Main Body (Cuerpo Principal) E-3
F	Roof (Techo)
G	Interior (Interior)
H	Accessories (Accesorios)

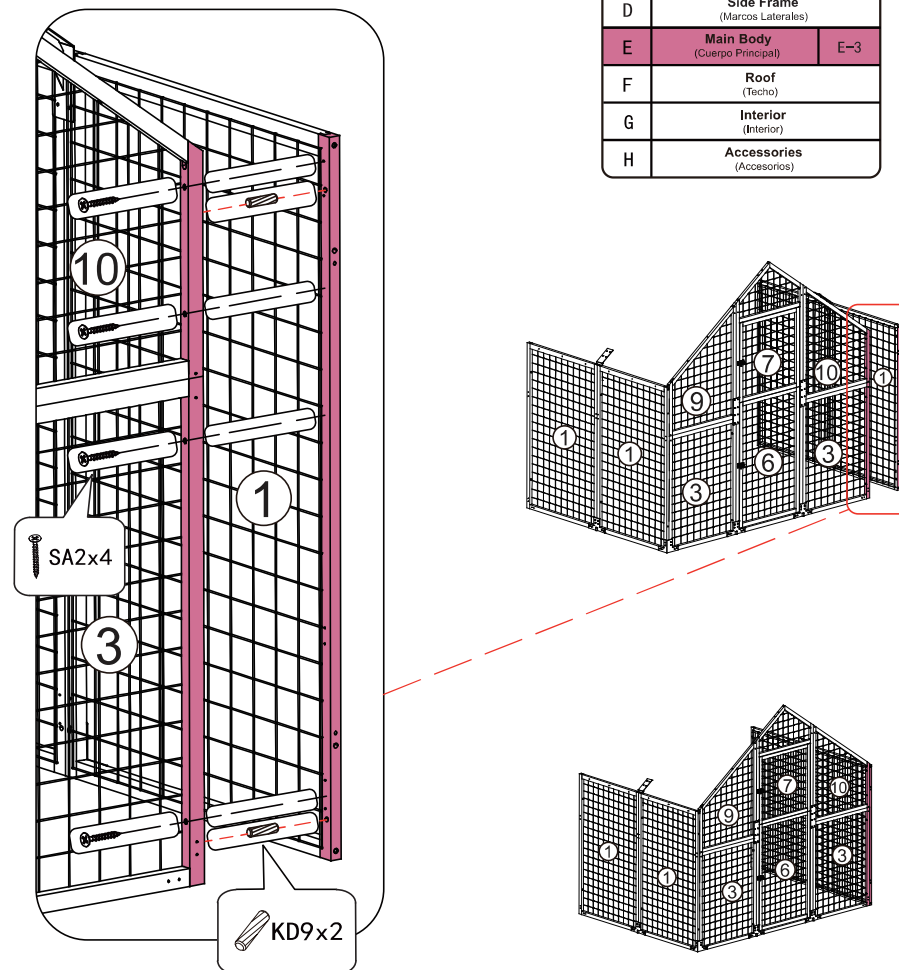
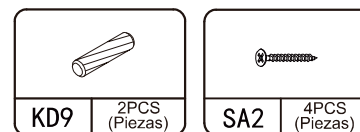

E-3

Scan the QR code on the inside front cover for the installation video.
(Escanea el código QR en la portada interior para ver el video de instalación.)

STEP E-4/ Paso E-4

Installation Contents (Contenidos de la Instalación)	
A	Preparation (Preparación)
B	Rear Frame (Marco Trasero)
C	Front Frame (Marco Frontal)
D	Side Frame (Marcos Laterales)
E	Main Body (Cuerpo Principal) E-4
F	Roof (Techo)
G	Interior (Interior)
H	Accessories (Accesorios)

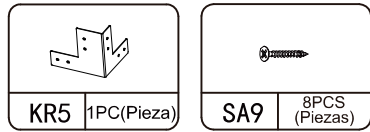

☎ : 1-909-789-1719

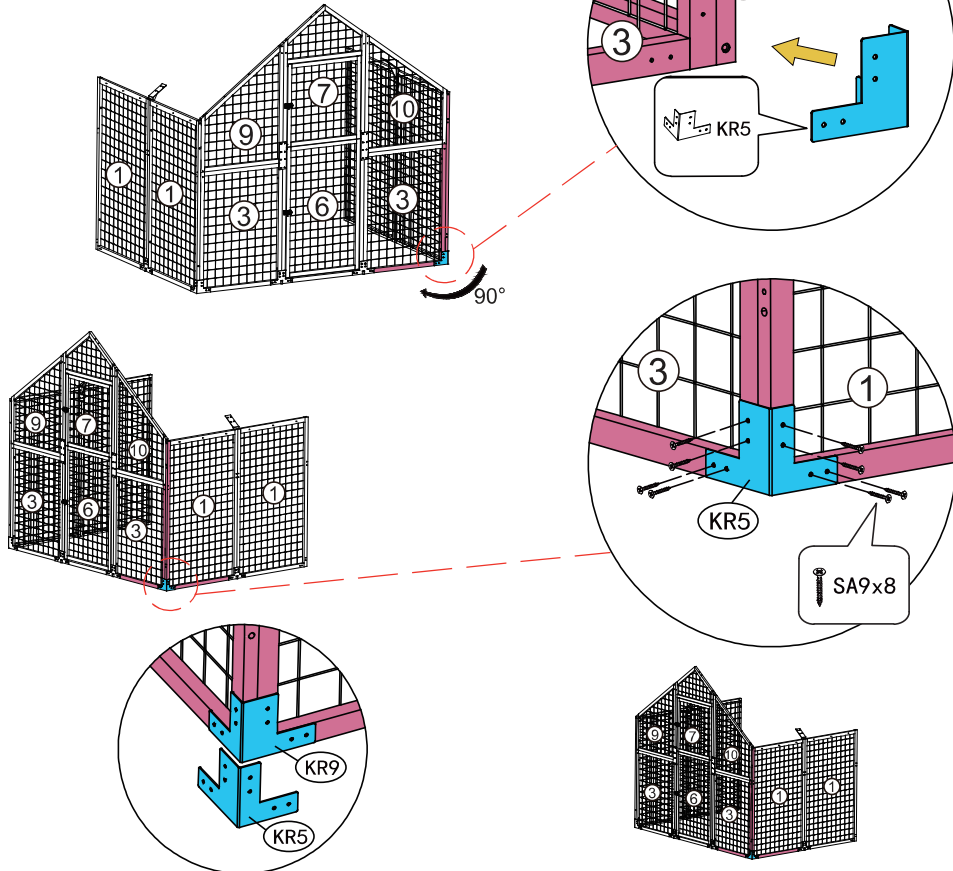

E-4

STEP E-5/ Paso E-5

Installation Contents (Contenidos de la Instalación)	
A	Preparation (Preparación)
B	Rear Frame (Marco Trasero)
C	Front Frame (Marco Frontal)
D	Side Frame (Marcos Laterales)
E	Main Body (Cuerpo Principal) E-5
F	Roof (Techo)
G	Interior (Interior)
H	Accessories (Accesorios)

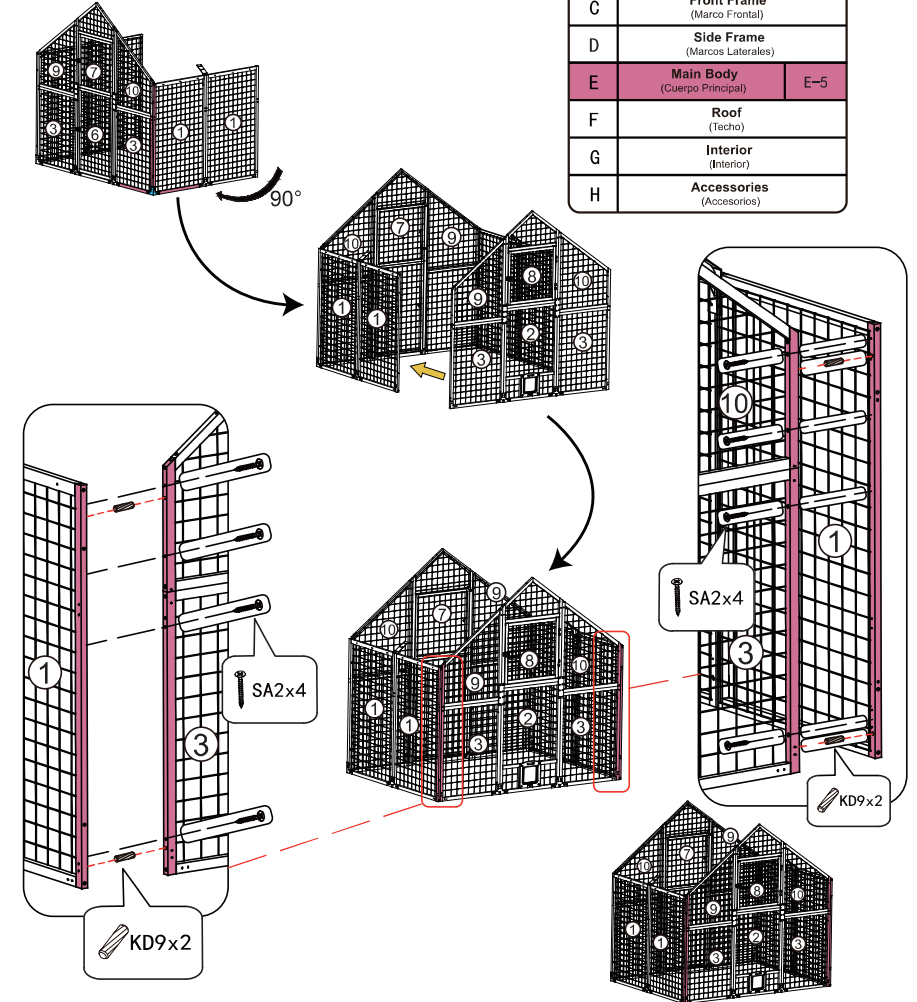
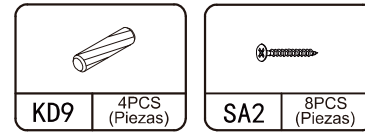

E-5

Scan the QR code on the inside front cover for the installation video.
(Escanea el código QR en la portada interior para ver el video de instalación.)

STEP E-6/ Paso E-6

Installation Contents (Contenidos de la Instalación)	
A	Preparation (Preparación)
B	Rear Frame (Marco Trasero)
C	Front Frame (Marco Frontal)
D	Side Frame (Marcos Laterales)
E	Main Body (Cuerpo Principal) E-6
F	Roof (Techo)
G	Interior (Interior)
H	Accessories (Accesorios)

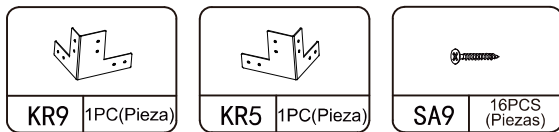

☎ : 1-909-789-1719

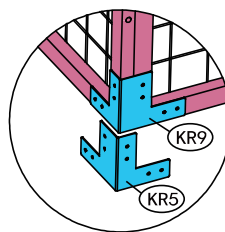
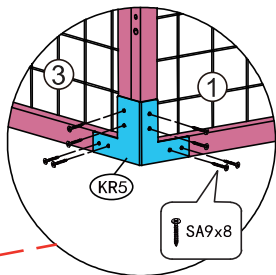
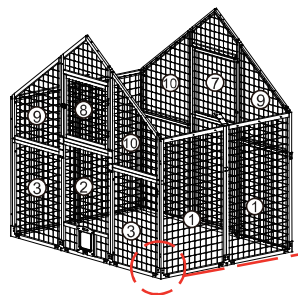
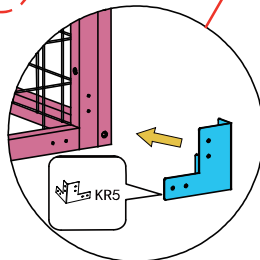
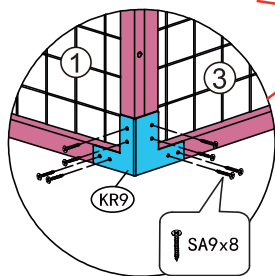
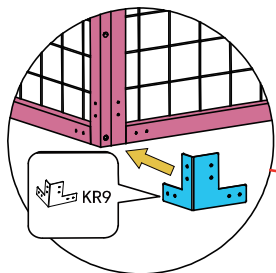
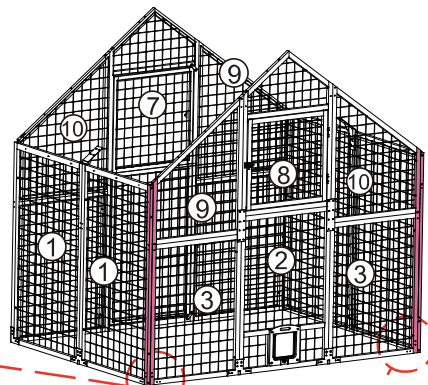

STEP F-1/ Paso F-1

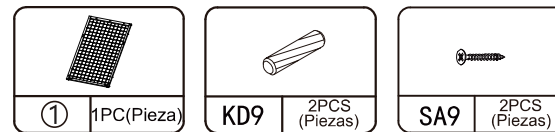

Installation Contents (Contenidos de la Instalación)	
A	Preparation (Preparación)
B	Rear Frame (Marco Trasero)
C	Front Frame (Marco Frontal)
D	Side Frame (Marcos Laterales)
E	Main Body (Cuerpo Principal)
F	Roof (Techo) F-1
G	Interior (Interior)
H	Accessories (Accesorios)

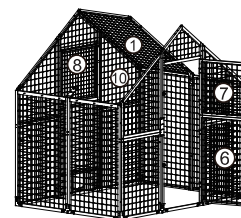
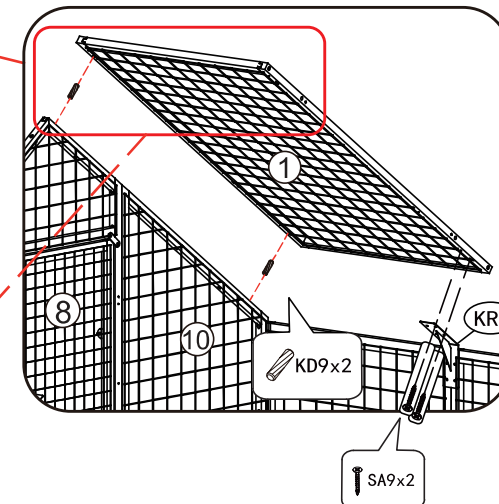
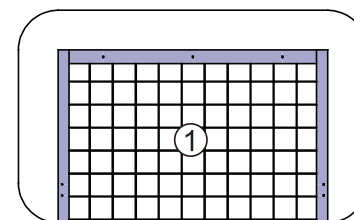
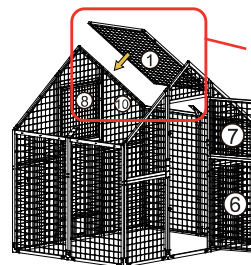
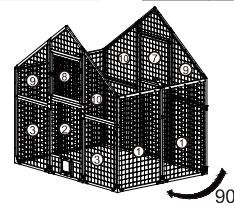

Install the wide wooden strip 1 above.
(Instalar las tablas anchas 1 en la parte superior.)
If the holes on KD9 fail to align, skip KD9 and secure directly with screws.
(Si los orificios de montaje del KD9 no coinciden, omite el KD9 y fije directamente con tornillos.)

Scan the QR code on the inside front cover for the installation video.
(Escanea el código QR en la portada interior para ver el video de instalación.)

STEP F-2/ Paso F-2

Installation Contents (Contenidos de la Instalación)	
A	Preparation (Preparación)
B	Rear Frame (Marco Trasero)
C	Front Frame (Marco Frontal)
D	Side Frame (Marcos Laterales)
E	Main Body (Cuerpo Principal)
F	Roof (Techo) F-2
G	Interior (Interior)
H	Accessories (Accesorios)

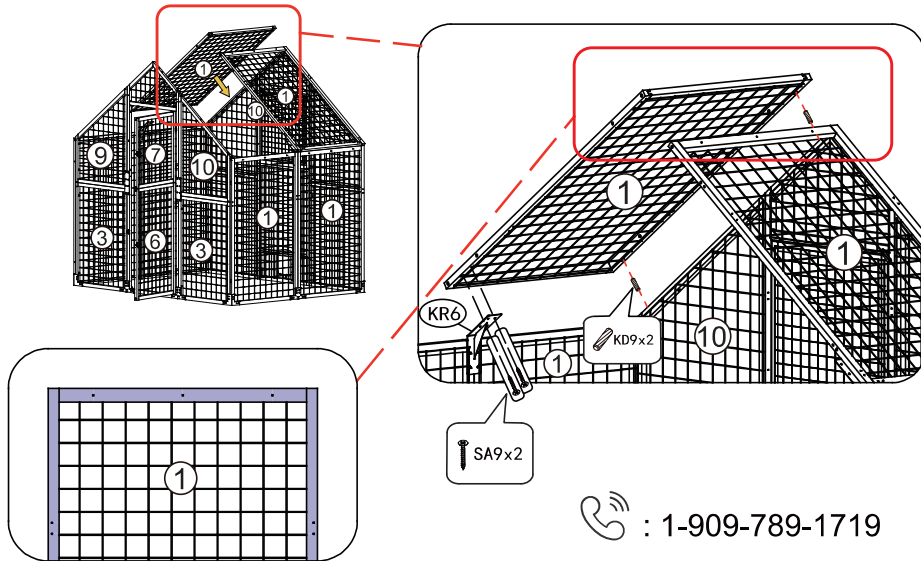
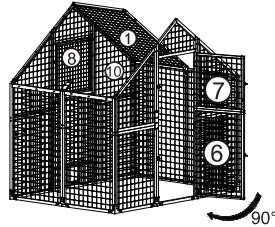
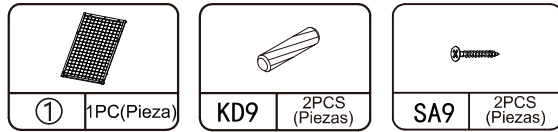

☎ : 1-909-789-1719

⚠ Install the wide wooden strip 1 above.
(Instalar las tablas anchas 1 en la parte superior.)
If the holes on KD9 fail to align, skip KD9 and secure directly with screws.
(Si los orificios de montaje del KD9 no coinciden, omita el KD9 y fije directamente con tornillos.)

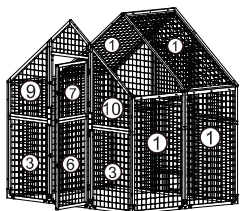

F-2

STEP F-3/ Paso F-3

Installation Contents (Contenidos de la Instalación)	
A	Preparation (Preparación)
B	Rear Frame (Marco Trasero)
C	Front Frame (Marco Frontal)
D	Side Frame (Marcos Laterales)
E	Main Body (Cuerpo Principal)
F	Roof (Techo) F-3
G	Interior (Interior)
H	Accessories (Accesorios)

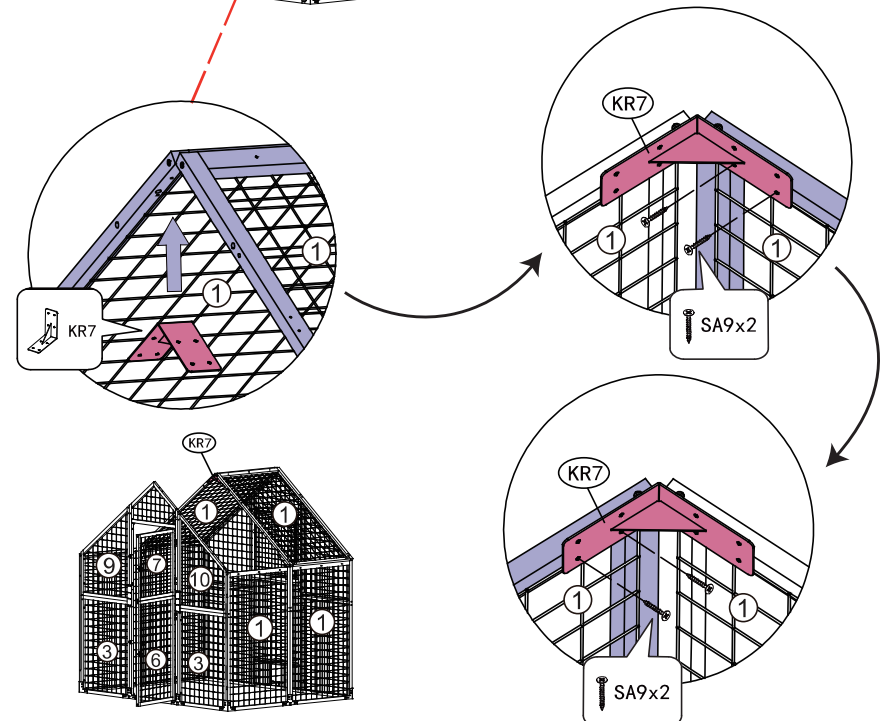
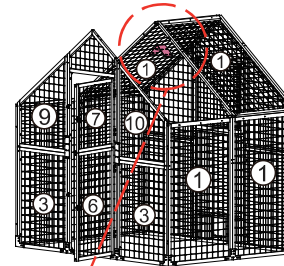
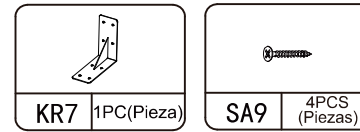

Scan the QR code on the inside front cover for the installation video.
(Escanea el código QR en la portada interior para ver el video de instalación.)

F-3

STEP F-4/ Paso F-4

☎ : 1-909-789-1719

Installation Contents (Contenidos de la Instalación)	
A	Preparation (Preparación)
B	Rear Frame (Marco Trasero)
C	Front Frame (Marco Frontal)
D	Side Frame (Marcos Laterales)
E	Main Body (Cuerpo Principal)
F	Roof (Techo) F-4
G	Interior (Interior)
H	Accessories (Accesorios)

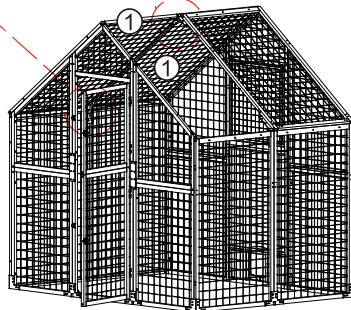
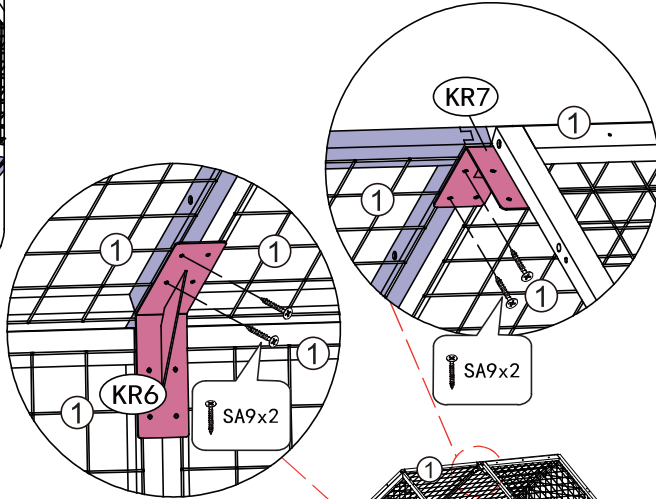
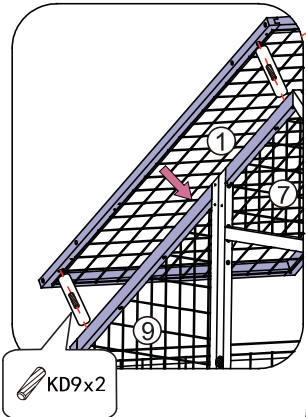
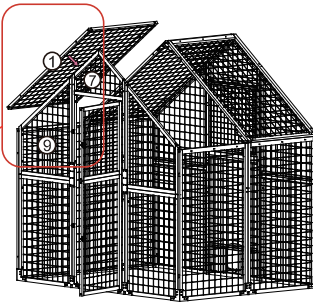
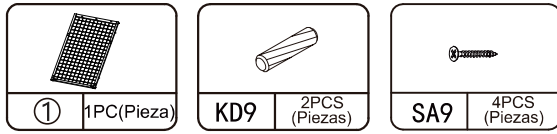

⚠ If the holes on KD9 fail to align, skip KD9 and secure directly with screws.
(Si los orificios de montaje del KD9 no coinciden, omíta el KD9 y fije directamente con tornillos.)

STEP F-5/ Paso F-5

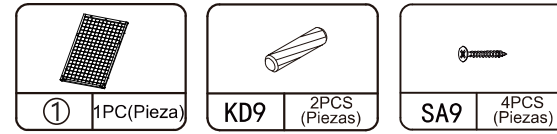

Installation Contents (Contenidos de la Instalación)	
A	Preparation (Preparación)
B	Rear Frame (Marco Trasero)
C	Front Frame (Marco Frontal)
D	Side Frame (Marcos Laterales)
E	Main Body (Cuerpo Principal)
F	Roof (Techo) F-5
G	Interior (Interior)
H	Accessories (Accesorios)

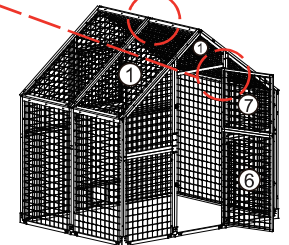
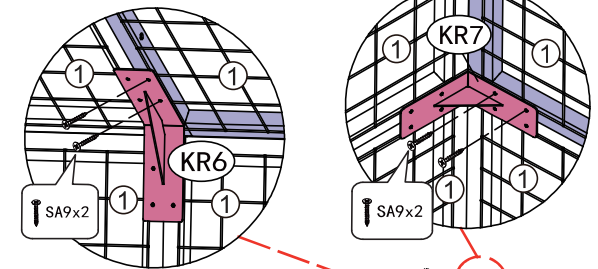
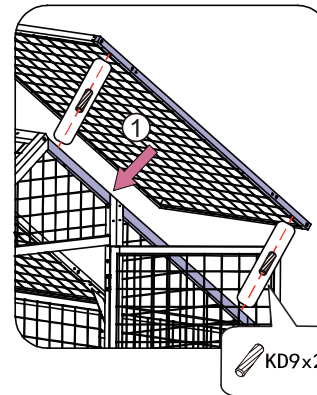
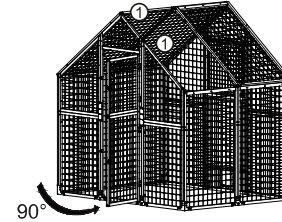

⚠ If the holes on KD9 fail to align, skip KD9 and secure directly with screws.
(Si los orificios de montaje del KD9 no coinciden, omíta el KD9 y fije directamente con tornillos.)

Scan the QR code on the inside front cover for the installation video.
(Escanea el código QR en la portada interior para ver el video de instalación.)

STEP F-6/ Paso F-6

Installation Contents (Contenidos de la Instalación)	
A	Preparation (Preparación)
B	Rear Frame (Marco Trasero)
C	Front Frame (Marco Frontal)
D	Side Frame (Marcos Laterales)
E	Main Body (Cuerpo Principal)
F	Roof (Techo) F-6
G	Interior (Interior)
H	Accessories (Accesorios)

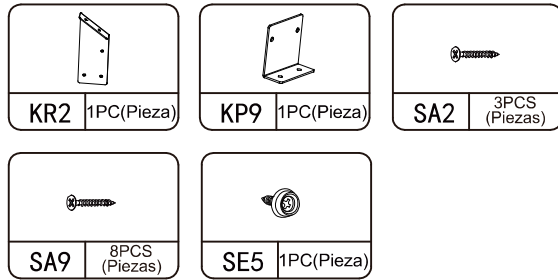

☎ : 1-909-789-1719

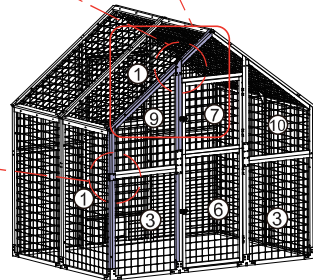
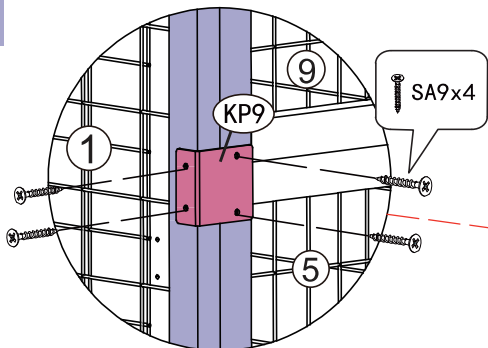
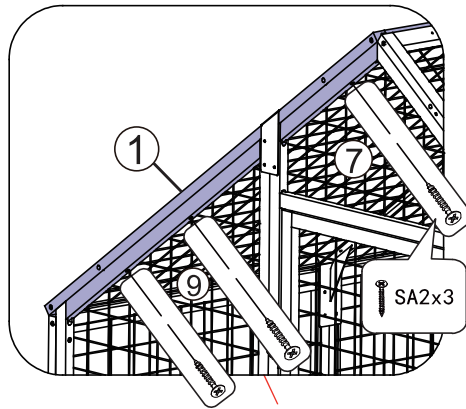
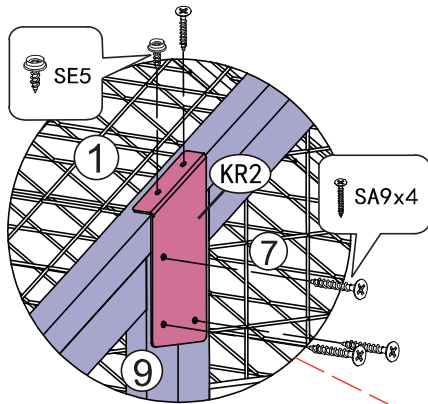

F-6

STEP F-7/ Paso F-7

Installation Contents (Contenidos de la Instalación)	
A	Preparation (Preparación)
B	Rear Frame (Marco Trasero)
C	Front Frame (Marco Frontal)
D	Side Frame (Marcos Laterales)
E	Main Body (Cuerpo Principal)
F	Roof (Techo) F-7
G	Interior (Interior)
H	Accessories (Accesorios)

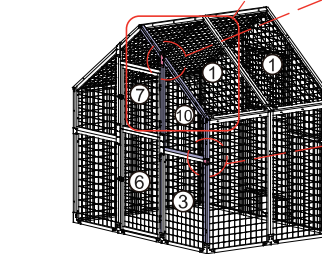
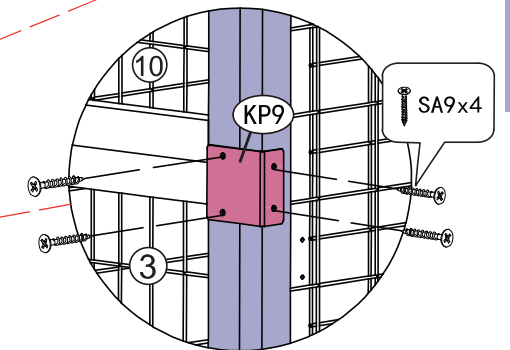
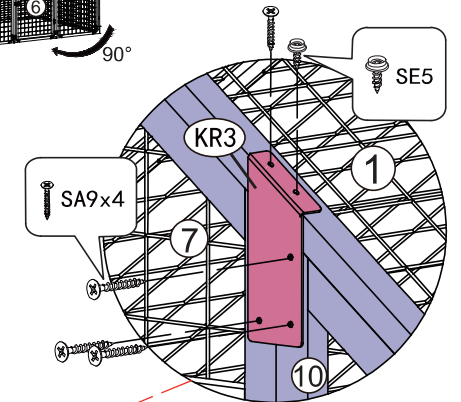
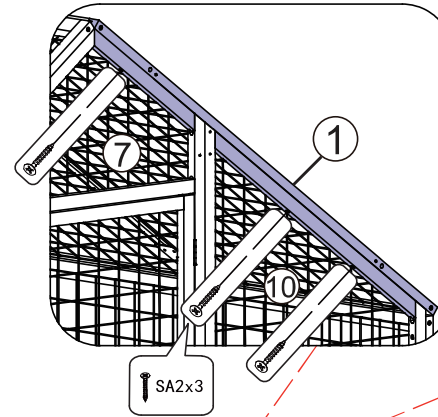
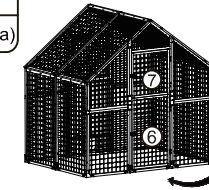
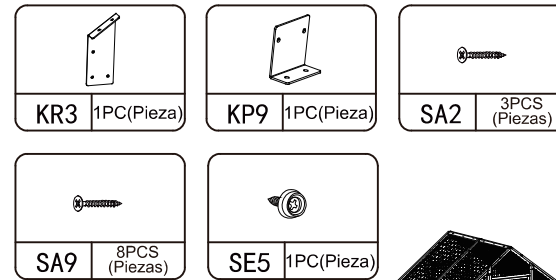

Scan the QR code on the inside front cover for the installation video.
(Escanea el código QR en la portada interior para ver el video de instalación.)

F-7

STEP F-8/ Paso F-8

Installation Contents (Contenidos de la Instalación)	
A	Preparation (Preparación)
B	Rear Frame (Marco Trasero)
C	Front Frame (Marco Frontal)
D	Side Frame (Marcos Laterales)
E	Main Body (Cuerpo Principal)
F	Roof (Techo) F-8
G	Interior (Interior)
H	Accessories (Accesorios)

	KR3 1PC(Pieza)		KP9 1PC(Pieza)		SA2 3PCS (Piezas)
	SA9 8PCS (Piezas)		SE5 1PC(Pieza)		

☎ : 1-909-789-1719

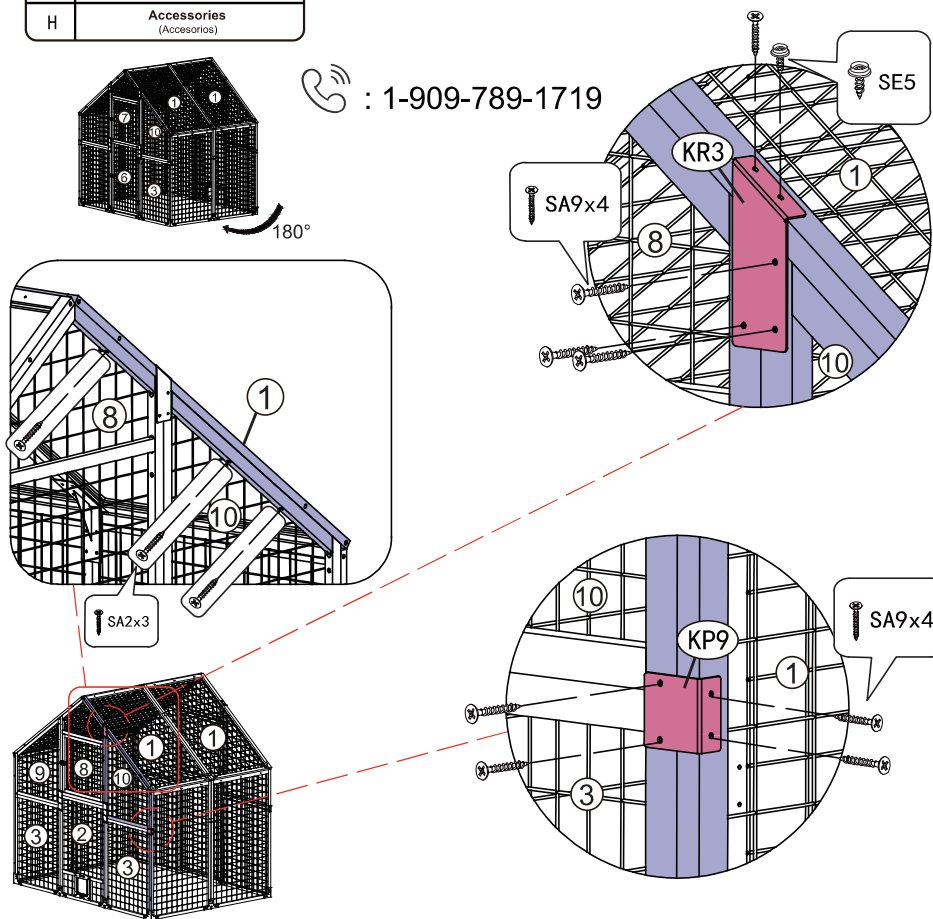

F-8

STEP F-9/ Paso F-9

Installation Contents (Contenidos de la Instalación)	
A	Preparation (Preparación)
B	Rear Frame (Marco Trasero)
C	Front Frame (Marco Frontal)
D	Side Frame (Marcos Laterales)
E	Main Body (Cuerpo Principal)
F	Roof (Techo) F-9
G	Interior (Interior)
H	Accessories (Accesorios)

	KR2 1PC(Pieza)		KP9 1PC(Pieza)		SA2 3PCS (Piezas)
	SA9 8PCS (Piezas)		SE5 1PC(Pieza)		

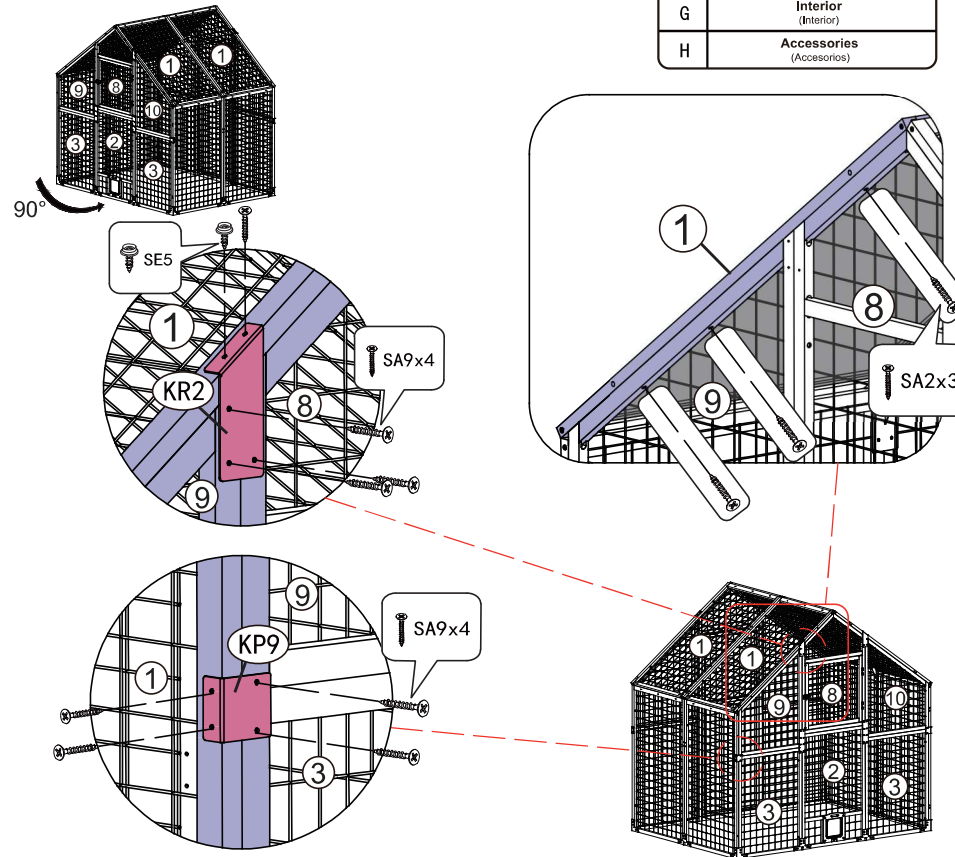

F-9

Scan the QR code on the inside front cover for the installation video.
(Escanea el código QR en la portada interior para ver el video de instalación.)

STEP F-10/ Paso F-10

Installation Contents (Contenidos de la Instalación)	
A	Preparation (Preparación)
B	Rear Frame (Marco Trasero)
C	Front Frame (Marco Frontal)
D	Side Frame (Marcos Laterales)
E	Main Body (Cuerpo Principal)
F	Roof (Techo) F-10
G	Interior (Interior)
H	Accessories (Accesorios)

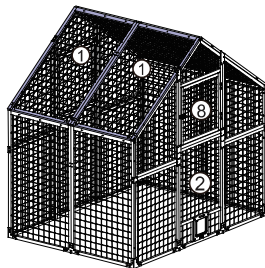
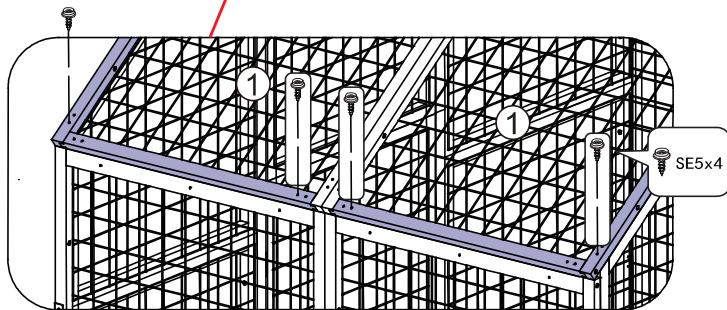
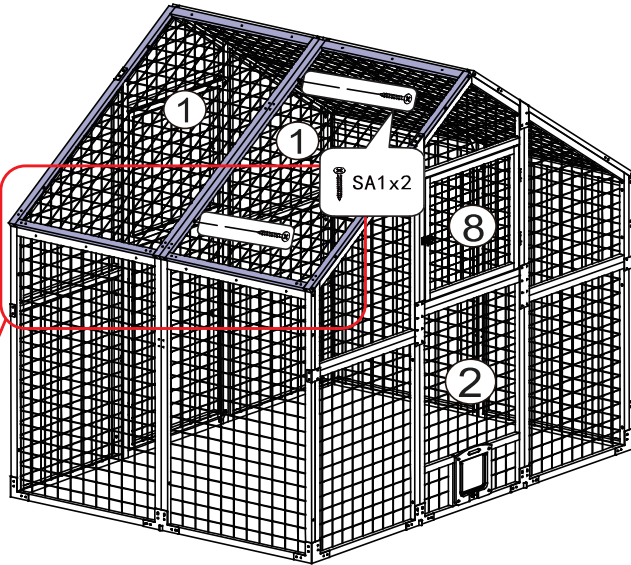
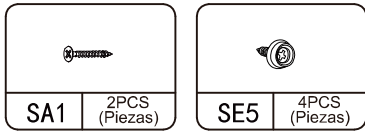

☎ : 1-909-789-1719

STEP F-11/ Paso F-11

Installation Contents (Contenidos de la Instalación)	
A	Preparation (Preparación)
B	Rear Frame (Marco Trasero)
C	Front Frame (Marco Frontal)
D	Side Frame (Marcos Laterales)
E	Main Body (Cuerpo Principal)
F	Roof (Techo) F-11
G	Interior (Interior)
H	Accessories (Accesorios)

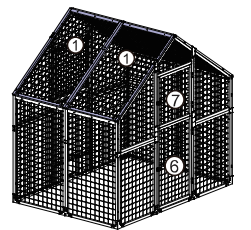
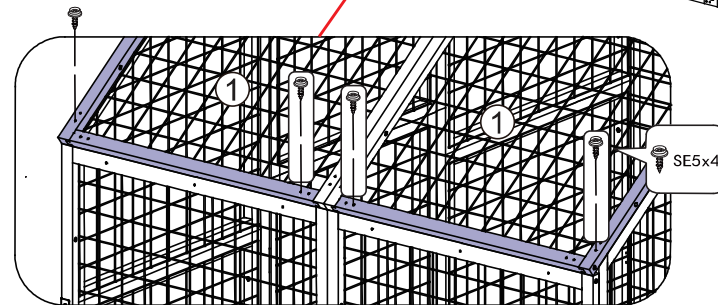
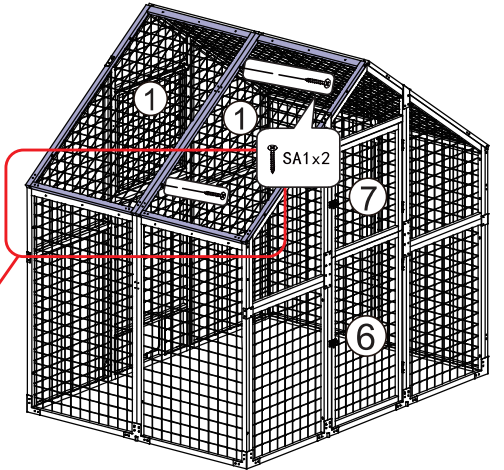
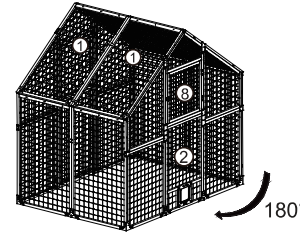
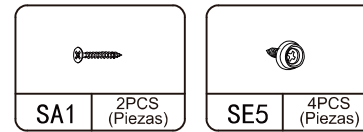

Scan the QR code on the inside front cover for the installation video.
(Escanea el código QR en la portada interior para ver el video de instalación.)

STEP F-12/ Paso F-12

Installation Contents (Contenidos de la Instalación)	
A	Preparation (Preparación)
B	Rear Frame (Marco Trasero)
C	Front Frame (Marco Frontal)
D	Side Frame (Marcos Laterales)
E	Main Body (Cuerpo Principal)
F	Roof (Techo) F-12
G	Interior (Interior)
H	Accessories (Accesorios)

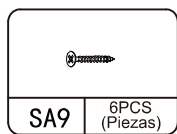
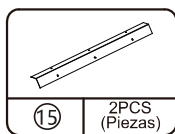

☎ : 1-909-789-1719

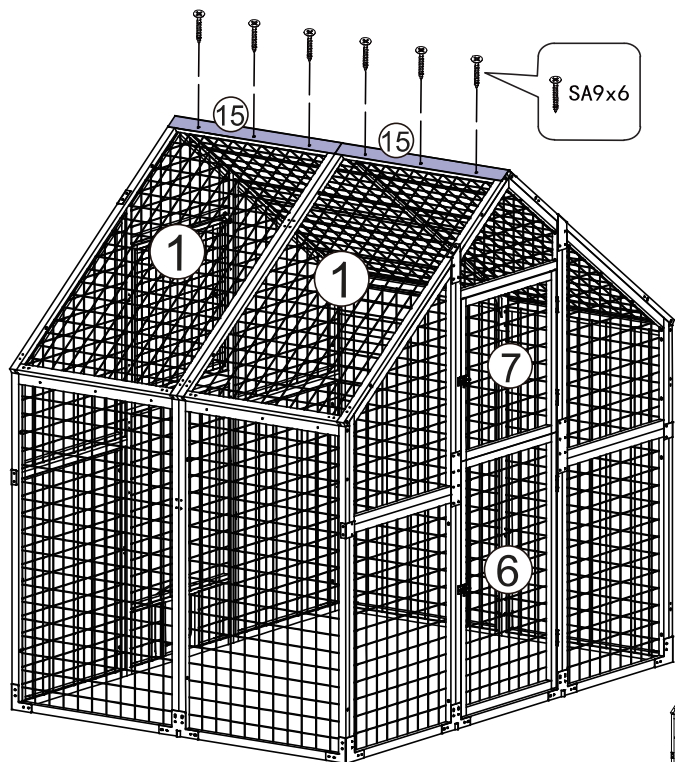
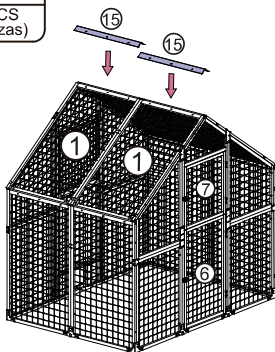

F-12

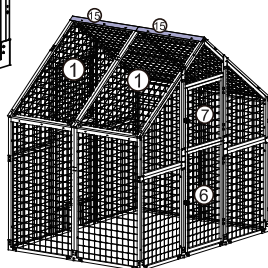

STEP F-13/ Paso F-13

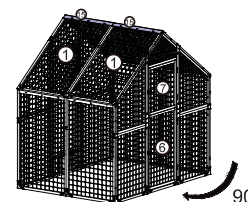
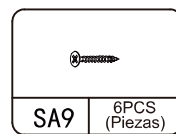

Installation Contents (Contenidos de la Instalación)	
A	Preparation (Preparación)
B	Rear Frame (Marco Trasero)
C	Front Frame (Marco Frontal)
D	Side Frame (Marcos Laterales)
E	Main Body (Cuerpo Principal)
F	Roof (Techo) F-13
G	Interior (Interior)
H	Accessories (Accesorios)

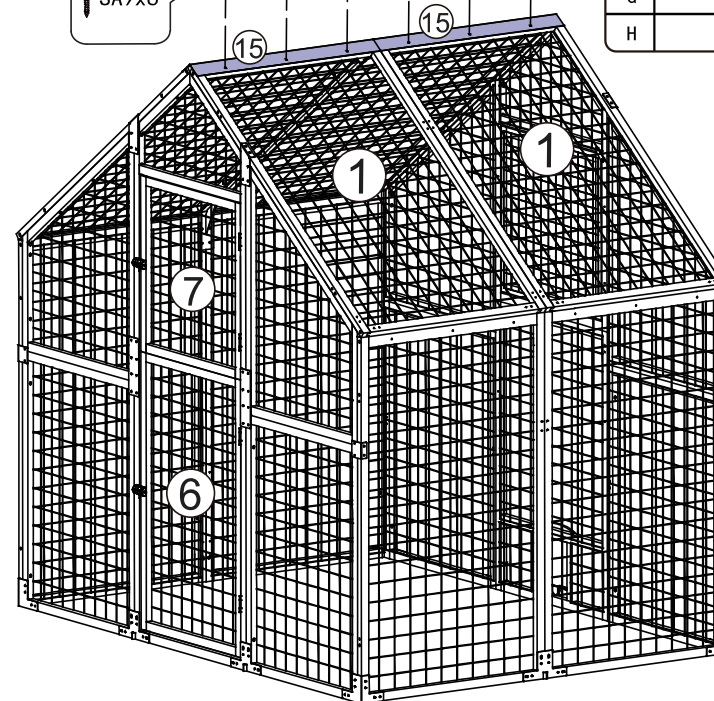
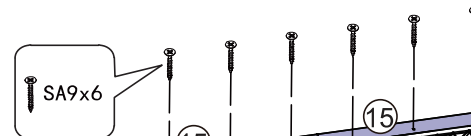

F-13

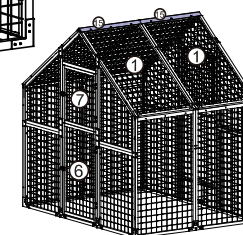

Scan the QR code on the inside front cover for the installation video.
(Escanea el código QR en la portada interior para ver el video de instalación.)

PRODUCT ASSEMBLY (Ensamblaje del Producto)

PRODUCT ASSEMBLY (Ensamblaje del Producto)

STEP G-1/ Paso G-1

Installation Contents (Contenidos de la Instalación)	
A	Preparation (Preparación)
B	Rear Frame (Marco Trasero)
C	Front Frame (Marco Frontal)
D	Side Frame (Marcos Laterales)
E	Main Body (Cuerpo Principal)
F	Roof (Techo)
G	Interior (Interior) G-1
H	Accessories (Accesorios)

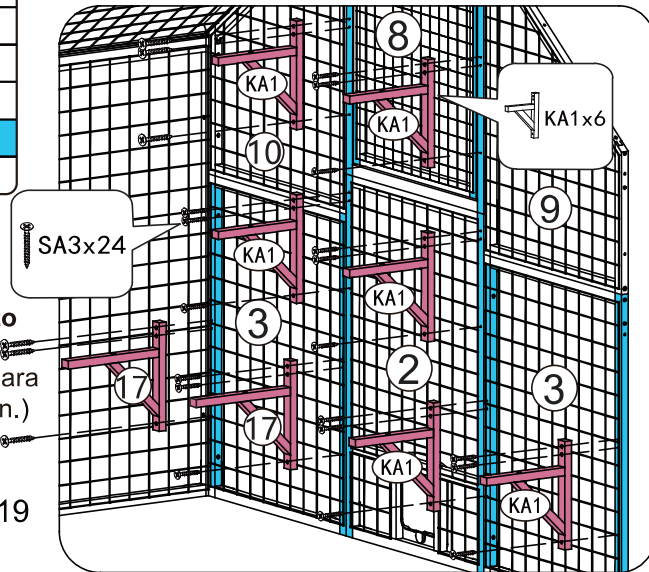
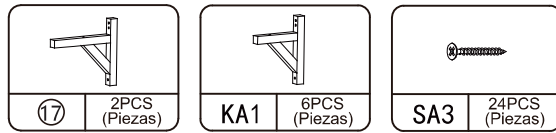

Enter the interior to install.
(Acceda al interior para realizar la instalación.)

☎ : 1-909-789-1719

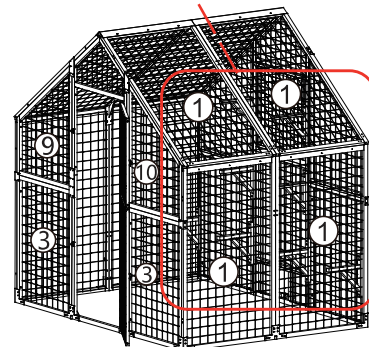
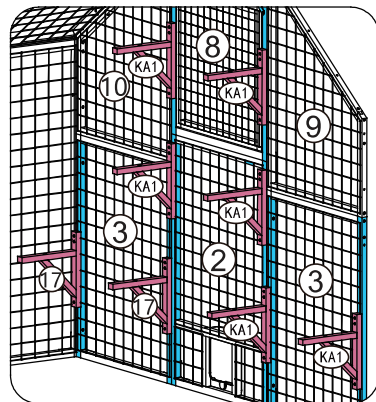

Part 17 and KA1 look alike. Check before assembly.
(La Pieza 17 yel componente KA1 son similares. Verifique antes del ensamblaje.)

STEP G-2/ Paso G-2

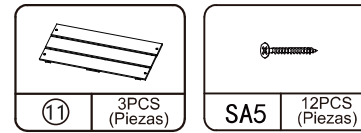

Installation Contents (Contenidos de la Instalación)	
A	Preparation (Preparación)
B	Rear Frame (Marco Trasero)
C	Front Frame (Marco Frontal)
D	Side Frame (Marcos Laterales)
E	Main Body (Cuerpo Principal)
F	Roof (Techo)
G	Interior (Interior) G-2
H	Accessories (Accesorios)

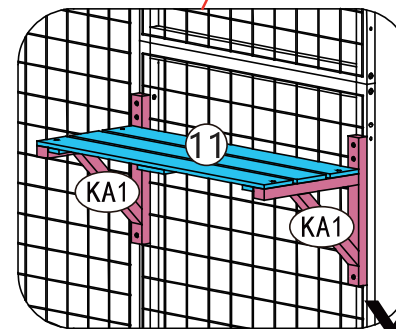
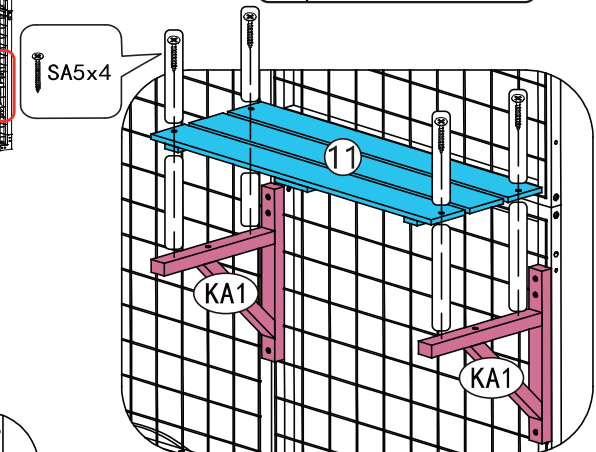
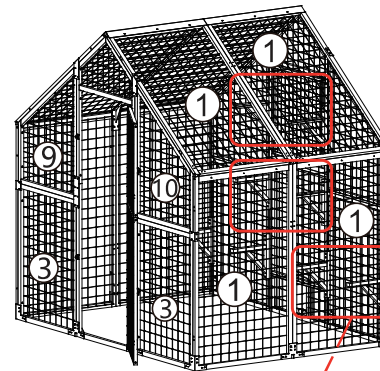

x3

Scan the QR code on the inside front cover for the installation video.
(Escanea el código QR en la portada interior para ver el video de instalación.)

G-2

G-1

STEP G-3/ Paso G-3

Installation Contents (Contenidos de la Instalación)	
A	Preparation (Preparación)
B	Rear Frame (Marco Trasero)
C	Front Frame (Marco Frontal)
D	Side Frame (Marcos Laterales)
E	Main Body (Cuerpo Principal)
F	Roof (Techo)
G	Interior (Interior) G-3
H	Accessories (Accesorios)

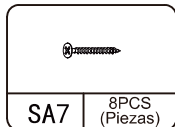
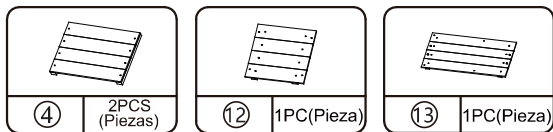

☎ : 1-909-789-1719

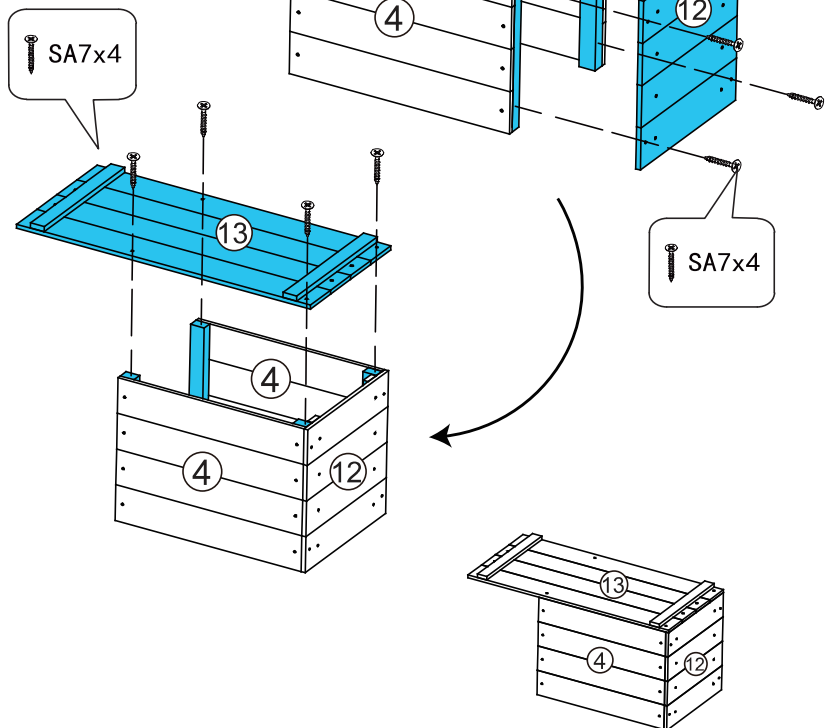

G-3

STEP G-4/ Paso G-4

Installation Contents (Contenidos de la Instalación)	
A	Preparation (Preparación)
B	Rear Frame (Marco Trasero)
C	Front Frame (Marco Frontal)
D	Side Frame (Marcos Laterales)
E	Main Body (Cuerpo Principal)
F	Roof (Techo)
G	Interior (Interior) G-4
H	Accessories (Accesorios)

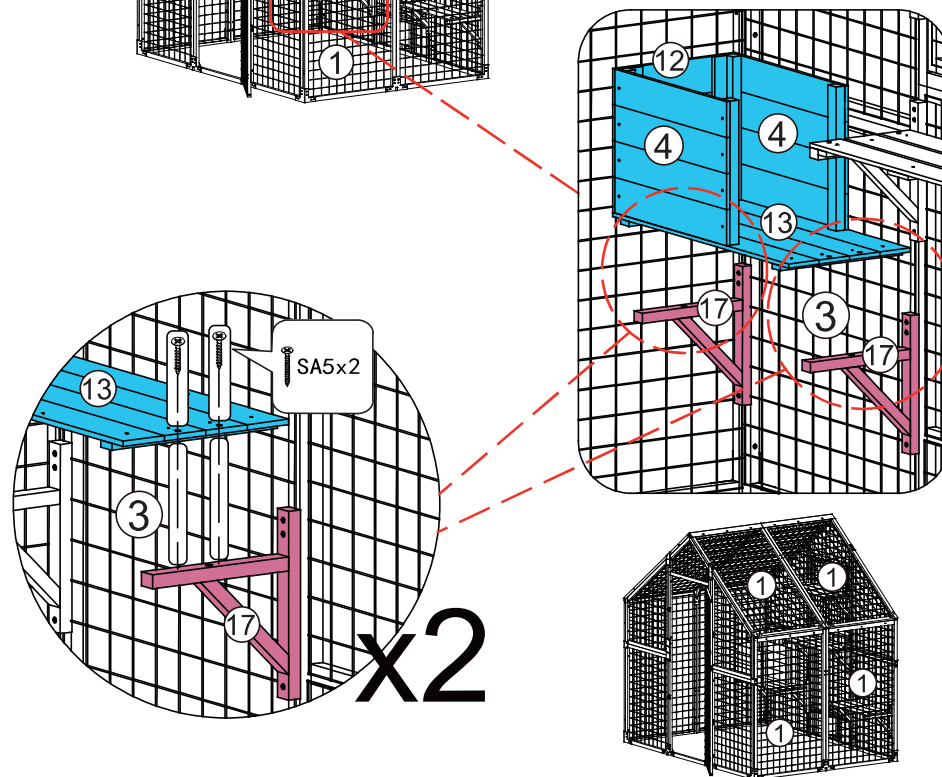
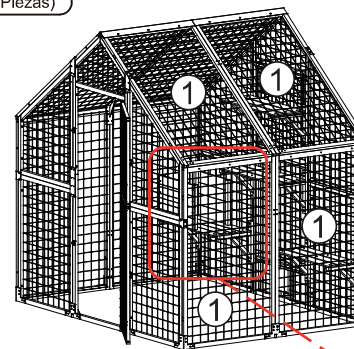
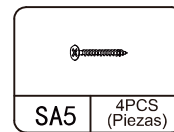

G-4

Scan the QR code on the inside front cover for the installation video.
(Escanea el código QR en la portada interior para ver el video de instalación.)

STEP G-5/ Paso G-5

Installation Contents (Contenidos de la Instalación)	
A	Preparation (Preparación)
B	Rear Frame (Marco Trasero)
C	Front Frame (Marco Frontal)
D	Side Frame (Marcos Laterales)
E	Main Body (Cuerpo Principal)
F	Roof (Techo)
G	Interior (Interior) G-5
H	Accessories (Accesorios)

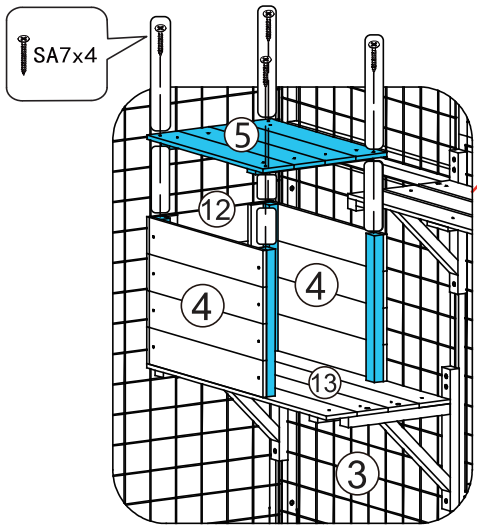
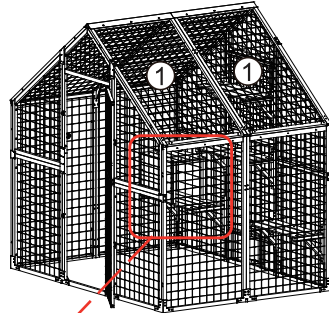
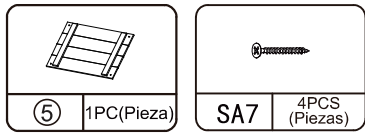

☎ : 1-909-789-1719

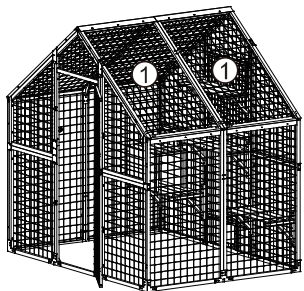
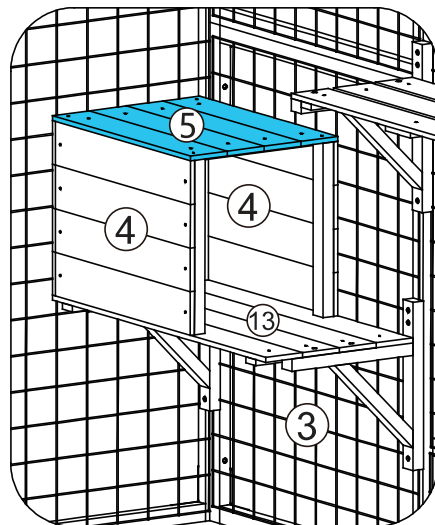

G-5

STEP G-6/ Paso G-6

Installation Contents (Contenidos de la Instalación)	
A	Preparation (Preparación)
B	Rear Frame (Marco Trasero)
C	Front Frame (Marco Frontal)
D	Side Frame (Marcos Laterales)
E	Main Body (Cuerpo Principal)
F	Roof (Techo)
G	Interior (Interior) G-6
H	Accessories (Accesorios)

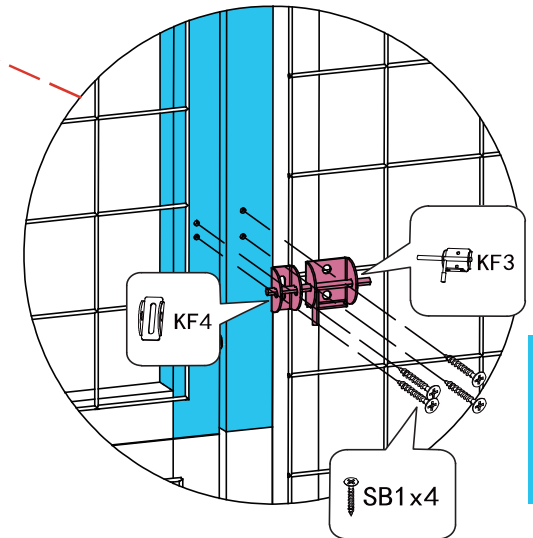
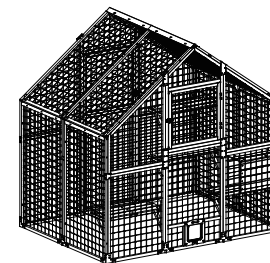
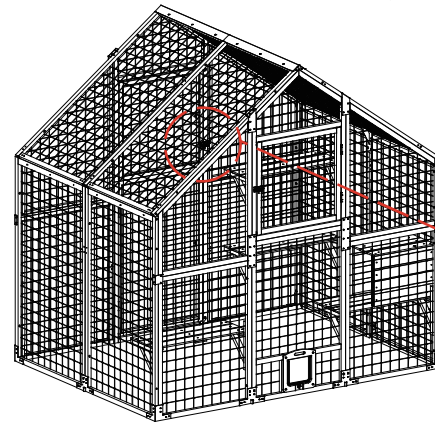
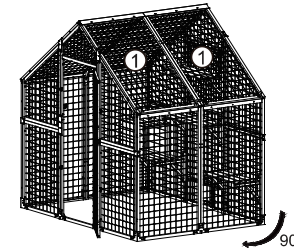
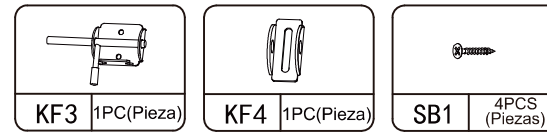

G-6

Scan the QR code on the inside front cover for the installation video.
(Escanea el código QR en la portada interior para ver el video de instalación.)

STEP H-1/ Paso H-1

Installation Contents (Contenidos de la Instalación)	
A	Preparation (Preparación)
B	Rear Frame (Marco Trasero)
C	Front Frame (Marco Frontal)
D	Side Frame (Marcos Laterales)
E	Main Body (Cuerpo Principal)
F	Roof (Techo)
G	Interior (Interior)
H	Accessories (Accesorios)

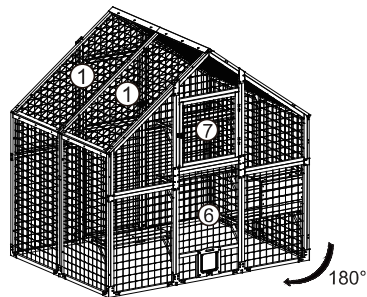
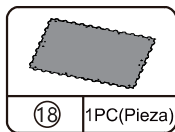

☎ : 1-909-789-1719

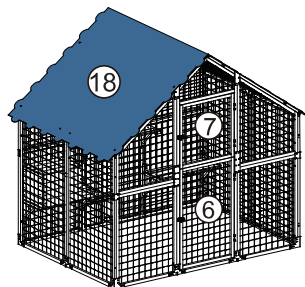
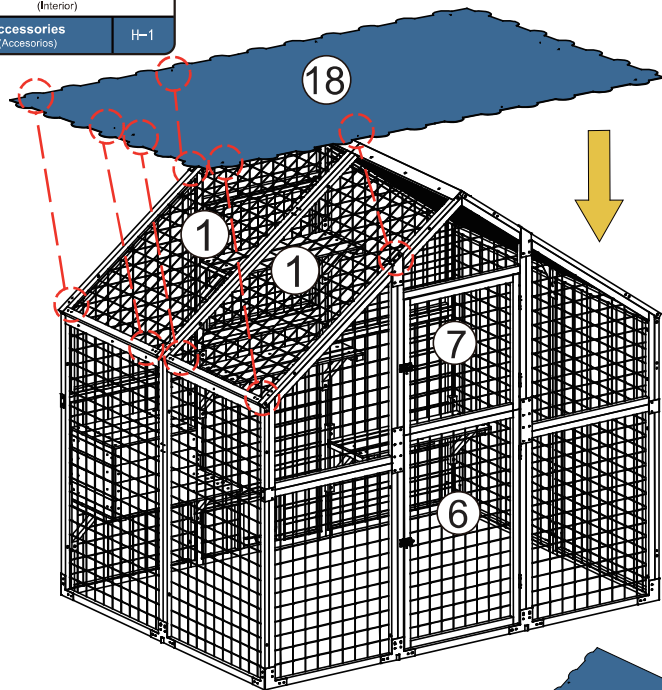

Match the 6 left-side grommets on Part 18 to the corresponding SE5 connectors on the left roof. Repeat for the right side.

(Enganche los 6 ojales metálicos del lado izquierdo de la Pieza 18 con los conectores SE5 correspondientes en el techo izquierdo. Repita el mismo proceso para el lado derecho.)

H-1

STEP H-2/ Paso H-2

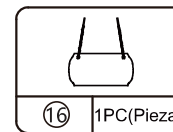
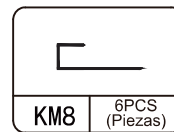

Installation Contents (Contenidos de la Instalación)	
A	Preparation (Preparación)
B	Rear Frame (Marco Trasero)
C	Front Frame (Marco Frontal)
D	Side Frame (Marcos Laterales)
E	Main Body (Cuerpo Principal)
F	Roof (Techo)
G	Interior (Interior)
H	Accessories (Accesorios)

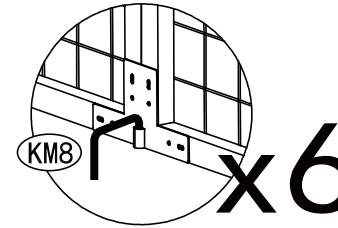
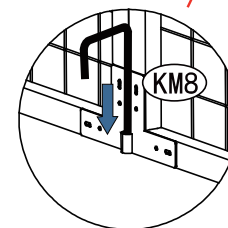
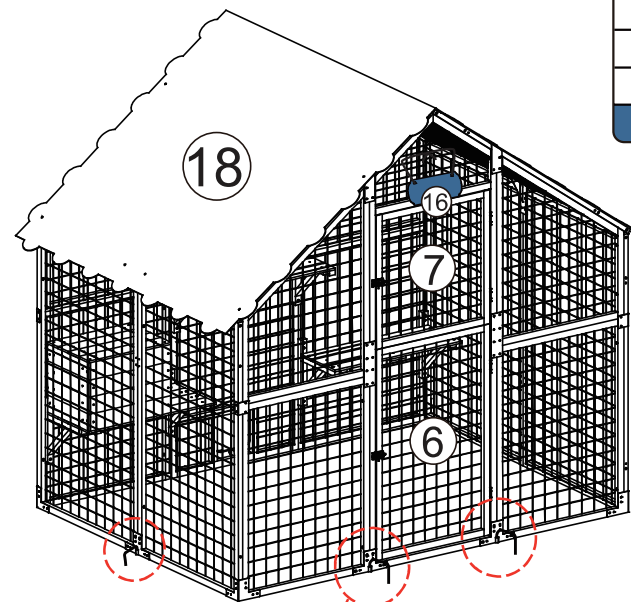

Scan the QR code on the inside front cover for the installation video.
(Escanea el código QR en la portada interior para ver el video de instalación.)

H-2