

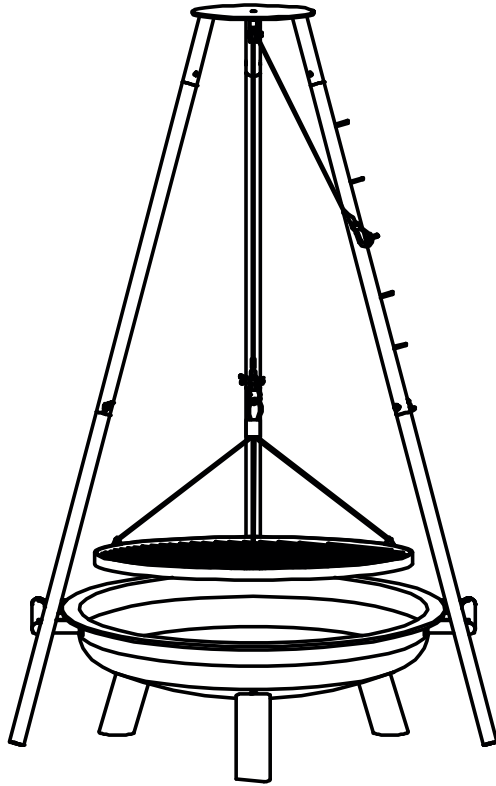

blumfeldt

Dreibein-Schwenkgrill



10028488

Sehr geehrter Kunde,

wir gratulieren Ihnen zum Erwerb Ihres Gerätes. Lesen Sie die folgenden Hinweise sorgfältig durch und befolgen Sie diese, um möglichen Schäden vorzubeugen. Für Schäden, die durch Missachtung der Hinweise und unsachgemäßen Gebrauch entstehen, übernehmen wir keine Haftung.

Sicherheitshinweise

- Der Grill ist zum Grillen im Freien bestimmt.
- Verwenden Sie den Grill nie in geschlossenen Räumen, auch nicht in Garagen.
- Halten Sie Kinder und Haustiere vom heißen Grill fern.
- Stellen Sie den Grill nicht in der Nähe von leicht entzündlichen Gegenständen (z. B. Zelte, Sonnenschirme) auf.
- Grillen Sie nicht im Wald.
- Nur Erwachsene dürfen ein Feuer entfachen.
- Verwenden Sie zum Anzünden weder Spiritus, Benzin noch andere entflammbare Flüssigkeiten.
- Achten Sie darauf, dass Ihre Kleidung kein Feuer fängt.
- Lassen Sie das Feuer und die Glut nicht unbeaufsichtigt.
- Ersticken Sie das Feuer und die Glut am Ende vollständig.
- Löschen Sie Feuer nicht mit Wasser.













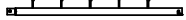



Lieferumfang

Dreibein

- 1 Stativkopf
- 1 Grillrost
- 6 Stativteile
- 1 Seilrolle mit Seil und Karabinerhaken
- 7 Schrauben
- 7 Muttern
- 3 Manschetten

Feuerschale

- 3 Standbeine
- 2 Griffe
- 6 Sechskantmuttern
- 4 Schrauben
- 4 Unterlegscheiben

A	3	
B1	2	
B2	1	
B3	3	
C	1	
D	1	
E	1	
F	1	
G	2	
S1	7	
S2	6	
S3	7	
S4	4	
S5	4	
S6	6	
S7	3	

Montage des Dreibeins

Benötigtes Werkzeug: Schraubenschlüssel, Schraubendreher

Schritt 1: Verbindung der mittleren Stahlrohre mit dem Kopfstück

1. Stecken Sie die Stahlrohre (B1, B2) in die Schäfte des Kopfstücks (E). Die Löcher müssen übereinander liegen.
2. Führen Sie die Schrauben (S1) durch die Löcher.
3. Schrauben Sie auf der anderen Seite die kleineren Sechskantmuttern (S3) auf das Gewinde.

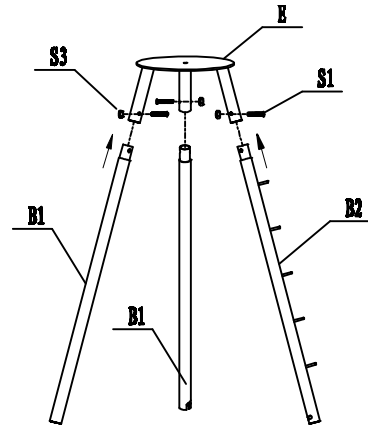

Schritt 2: Verbindung mit den Füßen

1. Stecken Sie die Stahlrohre (B1, B2) in die Schäfte der Füße (B3).
2. Richten Sie die Löcher aufeinander aus.
3. Führen Sie die Schrauben (S1) durch die Löcher.
4. Schrauben Sie auf der anderen Seite die kleineren Sechskantmuttern (S3) dagegen.
5. Legen Sie die Manschette (S7) an und schieben Sie die Manschette über das Gelenk.

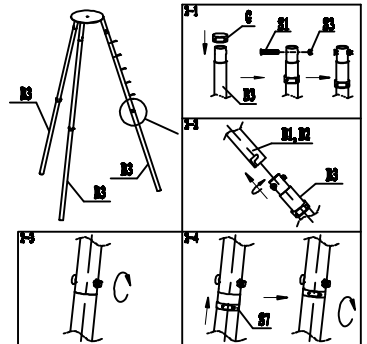

Schritt 3: Montage der Seilrolle

1. Führen Sie die Schrauben (S1) durch das Loch der Aufhängung (F) und legen Sie die Seilrolle am Loch in der Mitte des Kopfstücks an.
2. Schrauben Sie die Aufhängung mit einer kleinen Sechskantmutter (S3) oben fest.

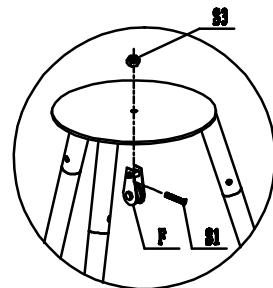

Montage der Feuerschale

Schritt 4: Befestigung der Standfüße

Führen Sie einen Standfuß (A) mit den beiden Gewinden durch die Bohrungen der Schale.

1. Legen Sie von oben zwei Unterlegscheiben (S6) auf die durchgeführten Gewinde.
2. Schrauben Sie jeweils eine Sechskantmutter (S2) auf das Gewinde.
3. Wiederholen Sie die Schritte 1-3 für jeden Standfuß.

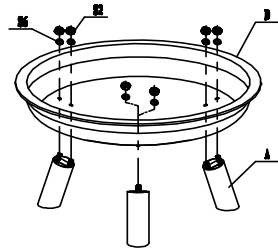

Schritt 5: Befestigung der Griffe

1. Halten Sie die Griffe (G) außen an die Löcher.
2. Halten Sie die Gegenmutter (S5) an die Löcher der Griffe und schrauben Sie von der anderen Seite die Schrauben (S4) dagegen.

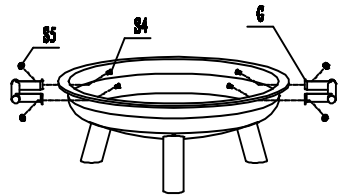

Schritt 6: Aufstellung

1. Stellen Sie die Feuerschale (D) auf ebenen Untergrund.
2. Stellen Sie das Dreibein darüber auf.
3. Führen Sie das Seil über die Seilrolle (F) und haken es an einem Haken am Standbein (B2) ein.
4. Hängen Sie den Grillrost (C) mit dem Seil über die Seilrolle auf. Mit den verschiedenen Haken stellen Sie die Höhe des Grillrosts ein.

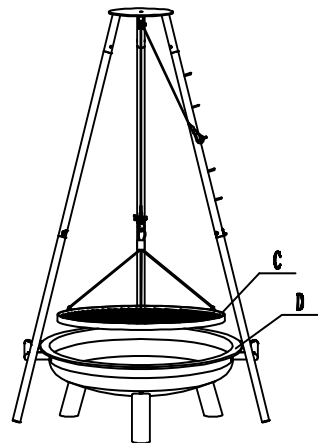

Hersteller: CHAL-TEC Vertriebs- + Handels GmbH, Wallstraße 16, 10179 Berlin, Deutschland

Dear Customer,

Congratulations on purchasing this equipment. Please read this manual carefully and take care of the following hints on installation and use to avoid technical damages. Any failure caused by ignoring the mentioned items and cautions mentioned in the operation and installation instructions are not covered by our warranty and any liability.

Security Instructions

- The grill is intended for outdoors barbecues.
- Never use the grill in closed rooms, not even in a garage.
- Keep children and pets away from the grill.
- Do not place the grill near highly inflammable objects (e.g. tents or parasols).
- Do not barbecue in the forest.
- Only adults are allowed to ignite a fire.
- Never use spirit, alcohol, benzine or other inflammable liquids for igniting a fire.
- Take care your clothing does not catch fire.
- Do not leave the fire or the embers unattended.
- Extinguish the embers completely at the end.













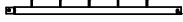



Scope of supply

Tripod

- 1 tripod head
- 1 grill grate
- 6 tripod sticks
- 1 winch with rope and snap hooks
- 7 screws
- 7 small-sized hexagonal nuts
- 3 cuffs

Fire pit

- 3 legs
- 2 handles
- 6 hexagonal nuts
- 4 screws
- 4 washers

A	3	
B1	2	
B2	1	
B3	3	
C	1	
D	1	
E	1	
F	1	
G	2	
S1	7	
S2	6	
S3	7	
S4	4	
S5	4	
S6	6	
S7	3	

Assembly of the tripod

Required tools: Wrench, Screwdriver

Step 1: Connecting of the upper leg parts with the tripod head

1. Stick the upper leg parts (B1, B2) into the shafts of the tripod head (E). The screw holes must be level.
2. Insert the screws (S1) through each hole.
3. Fasten the smaller hexagonal nut (S3) on the thread.

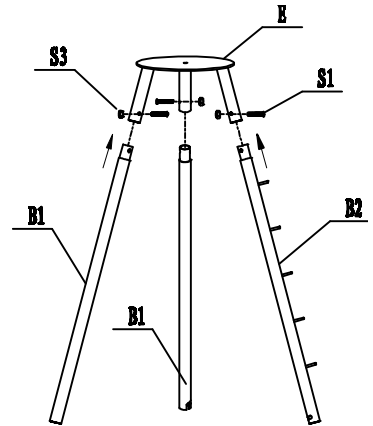

Step 2: Connecting the lower leg parts

1. Plug the upper steel legs (B1, B2) into the shafts of the lower leg parts. (B3).
2. Adjust the screw holes.
3. Insert the screws (S1) through the holes.
4. Fasten the smaller hexagonal nut (S3) on the thread.
5. Put on the cuffs and push them over the joint.

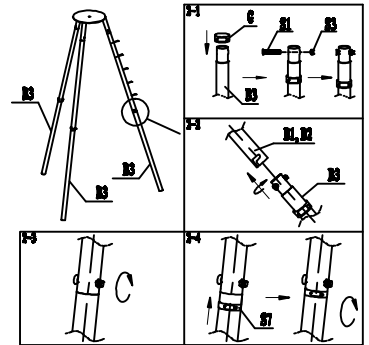

Step 3: Hanging up the suspension

1. Insert the screws (S1) through the hole of the pulley (F) and hold the pulley against the hole in the middle of the tripod head.
2. Fasten the screw with the smaller hexagonal nut (S3) to the top.

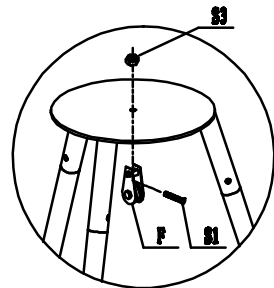

Assembly of the fire pit

Step 4: Fastening the bowl legs

1. Place a bowl leg with its two threads through the holes in the bowl.
2. Place two washers (S4) on the respective threads from above.
3. Fasten a hexagonal nut (S1) on the respective thread.
4. Repeat the steps 1-3 for each bowl leg.

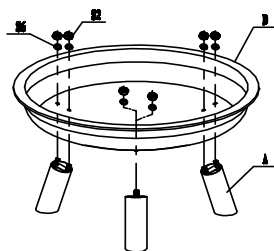

Step 5: Fastening the handles

1. Hold the handles (G) to the holes from the outside.
2. Hold the counter screws (S5) to the handles and fasten the screws (S4) from the other side until tight.

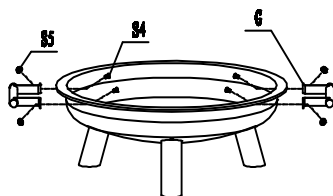

Step 6: Final Setup

1. Set up the fire pit (D) on level and solid ground. Place the tripod over it.
2. Lead the rope over the pulley and fasten it to a hook on the tripod leg (B2).
3. Fasten the grill grate (C) with the hook to the rope.
4. You can adjust the height of the grill grate by using the various hooks.

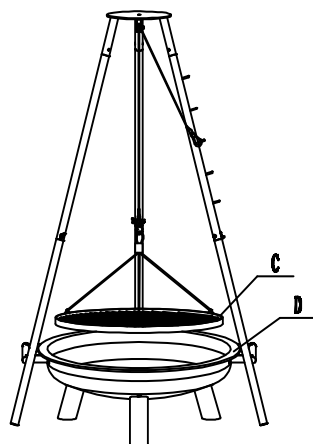

Producer: CHAL-TEC Vertriebs- + Handels GmbH, Wallstraße 16, 10179 Berlin, Germany