



GL C000000

84C-153



ASSEMBLY INSTRUCTION

WARNUNG

1. Suchen Sie eine Ebene und stabile Fläche, die groß genug ist, um den Faltpavillon darauf aufzubauen. Nehmen Sie vorsichtig das Zelt-Gestell aus der Tasche und legen es auf eine trockene Oberfläche (Sand, Gras oder feste Oberfläche).
2. Befolgen Sie diese Anleitung sorgfältig, um Ihre Hände und Finger beim Öffnen und Schließen des Rahmens, nicht in die beweglichen Teile des Rahmens einzuklemmen. Um den Faltpavillon sicher auf- und abzubauen, benötigen Sie mindestens zwei Personen. Versuchen Sie nicht, das Zelt alleine aufzustellen, da einseitiges Ziehen die Zeltbeine überlasten kann und diese dadurch unnötig beschädigt werden. Um Beschädigungen zu vermeiden, muss das Zelt im Tandem ausgezogen werden.
3. Bei windigen Wetterverhältnissen, befestigen Sie das Zelt unter der Verwendung der Seile, die an jeder Seite der Dachhaube angebracht sind. Befestigen Sie die Seile in einem 30 Grad Winkel an den Heringen die Sie mit Hilfe eines Hammers im Boden verankern. Falls die Dachhaube auf einer harten Oberfläche platziert wurde, sichern Sie die 4 Seiten mit Ziegelsteinen oder Sandsäcken ab.
4. Bauen Sie den Faltpavillon nicht bei windigen Wetter-Verhältnissen auf. Dabei kann es zu Verletzungen und/oder Schäden an Ihrem Zelt kommen.
5. Verwenden Sie keine chemischen Zusätze für das Reinigen der Dächer und Seitenwände. Das Wasser darf maximal 30° C warm sein.
6. Achten Sie darauf, dass Sie das Falzelt trocken einpacken und aufrecht in der dafür vorgesehenen Tasche an einem trockenen Platz aufbewahren. Ein noch feuchtes Zelt kann Stockflecken bekommen.
7. Für entstandene Schäden durch unsachgemäße Lagerung oder Reinigung wird keine Haftung übernommen.

WARNING

1. Take the canopy out of the box carefully and place on dry surface (sand, grass, or hard surface).
2. Please have at least 2 people helping with the assembly, in order to avoid the damage of steel pole. **DO NOT ATTEMPT TO ASSEMBLE TENT ALONE BECAUSE THIS COULD PUT UNNECESSARY STRESS ON THE LEGS AND THEY COULD GET DAMAGED IF THEY ARE NOT PULLED APART IN TANDEM.**
3. Secure tent in windy conditions by using the rope that is located on each side of the canopy and hammering stakes into the ground at a 30 degree angle to balance the sides of tent. If the canopy is placed on a hard surface, secure the 4 sides with bricks or sand bags to weigh the canopy down.
4. **DO NOT ASSEMBLE TENTS IN RAIN, SEVERE WIND OR SNOWY WEATHER CONDITIONS, BECAUSE THIS WILL DAMAGE YOUR TENT.** It is the owner's responsibility if the tents are set-up and damaged during these conditions.
5. Store your canopy/tent in a cool dry place when not in use.

AVERTISSEMENT

1. Retirez avec précaution la tonnelle de votre colis et placez le sur une surface sèche (sable, pelouse, ou surface dure).
2. Disposez d'au moins 2 personnes pour vous aider à l'assemblage, dans le but d'éviter la dégradation des montants en acier. **N'ESSAYEZ PAS D'ASSEMBLER VOTRE TENTE TOUT SEUL PARCE-QUE CELA POURRAIT EXERCER UNE TENSION INUTILE SUR VOS JARRETS D'ACIER ET LES ENDOMMAGER SI ILS NE SONT PAS MIS EN PIÈCES EN TANDEM.**
3. Sécurisez votre tente en condition venteuse en utilisant les cordes situées de chaque côté de votre tonnelle et en martelant vos pieux dans le sol avec un angle de 30° pour équilibrer les côtés. Si votre tonnelle est installée sur une surface dure, sécurisez les 4 cotés avec des briques ou sacs de lestage sable pour alourdir la structure.
4. **NE PAS ASSEMBLER VOTRE TONNELLE EN CONDITIONS DE FORTE PLUIE OU NEIGEUSE, PARCE-QUE CELA DEGRADERA VOTRE PRODUIT. C'est de la responsabilité du propriétaire si la tonnelle est installée et endommagée pendant ces conditions.**
5. Ranger votre tonnelle / tente dans un endroit frais et sec quand vous ne l'utilisez pas.

A x 1

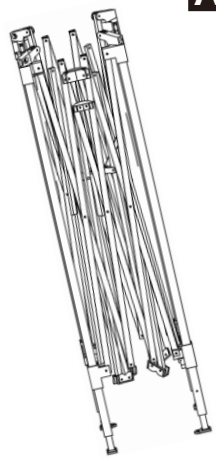

B x 1

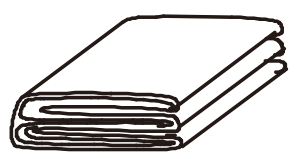

C x 6



D x 12

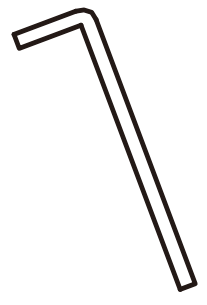

A x 1

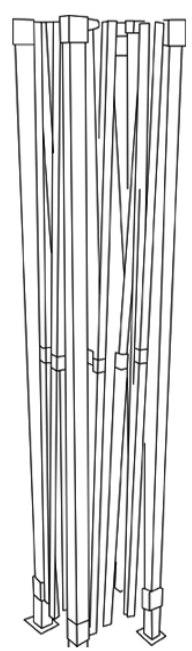
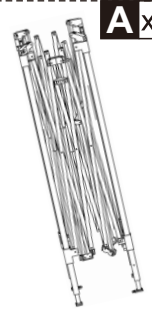

A

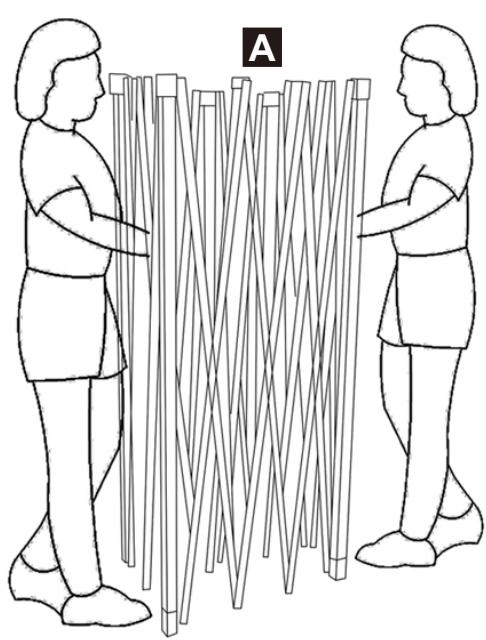

A

01

02

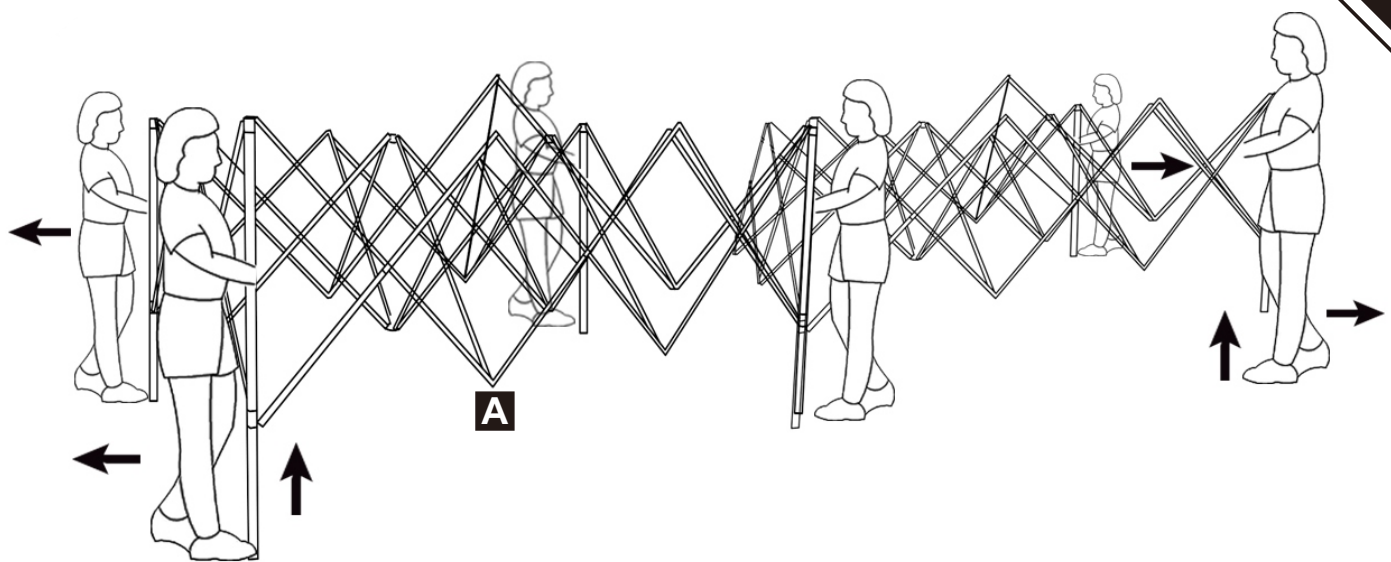

A

03

B x 1

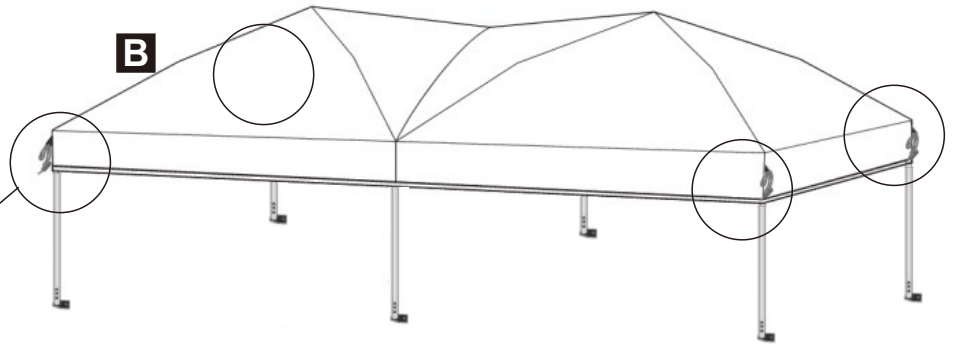
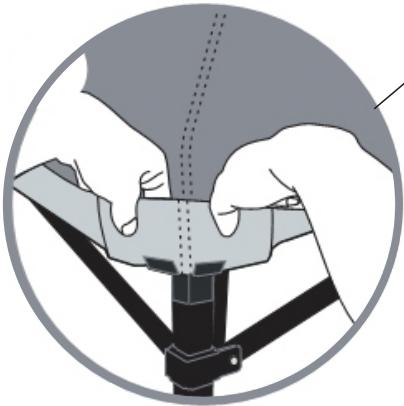

04

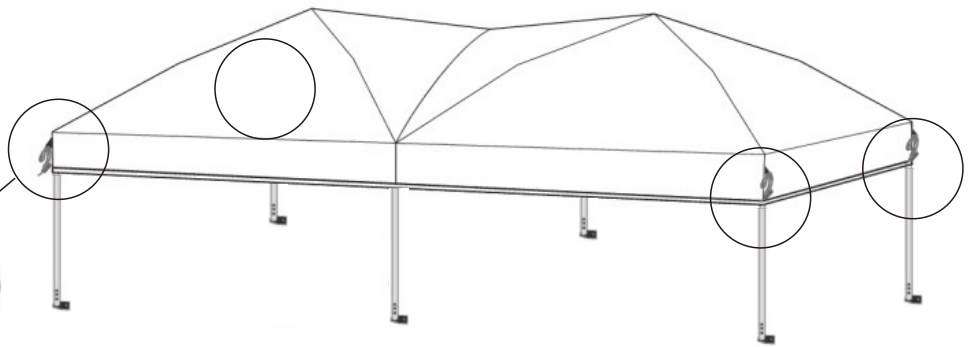
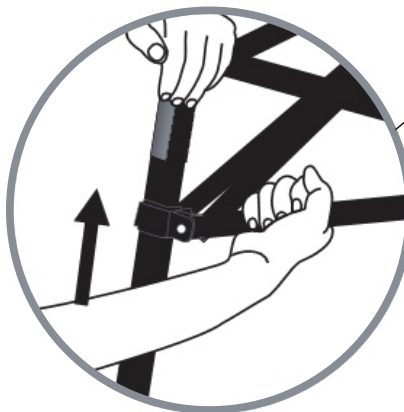

05

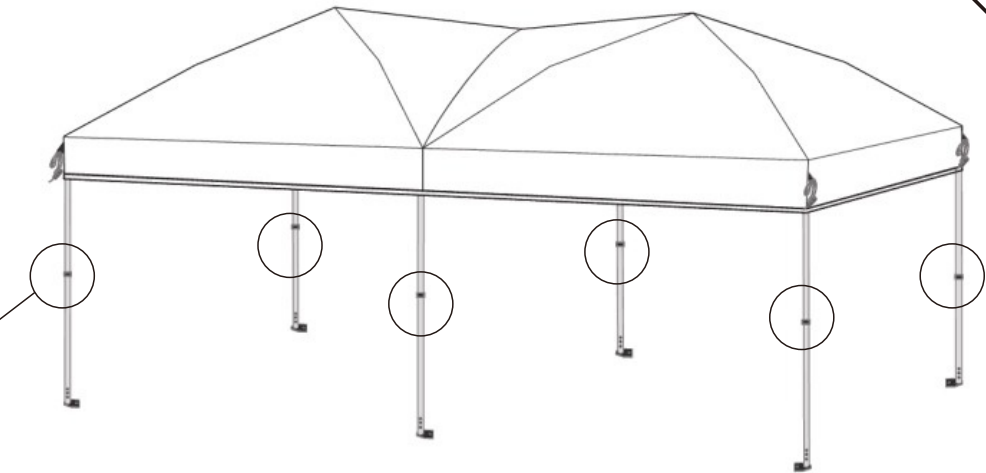
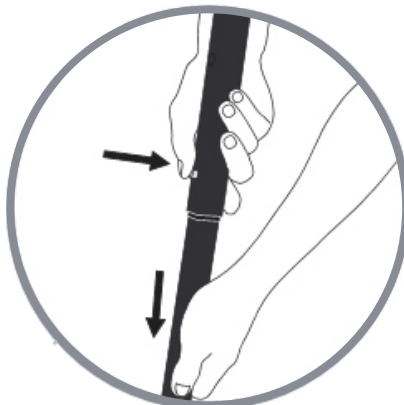

06

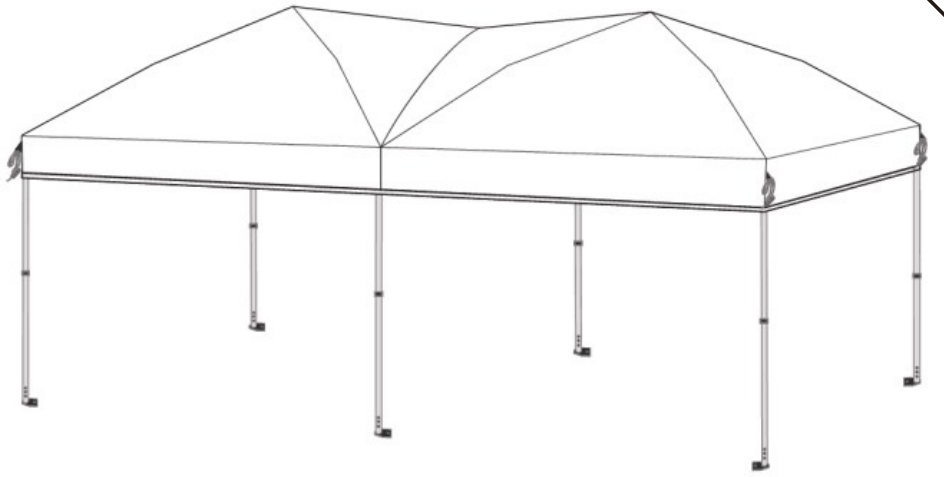

07

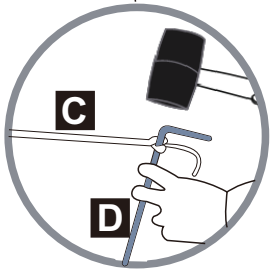
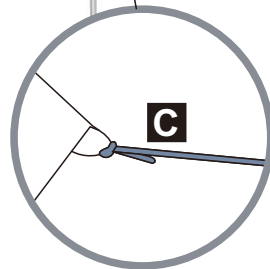
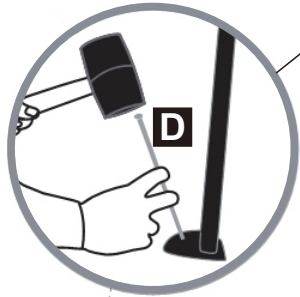
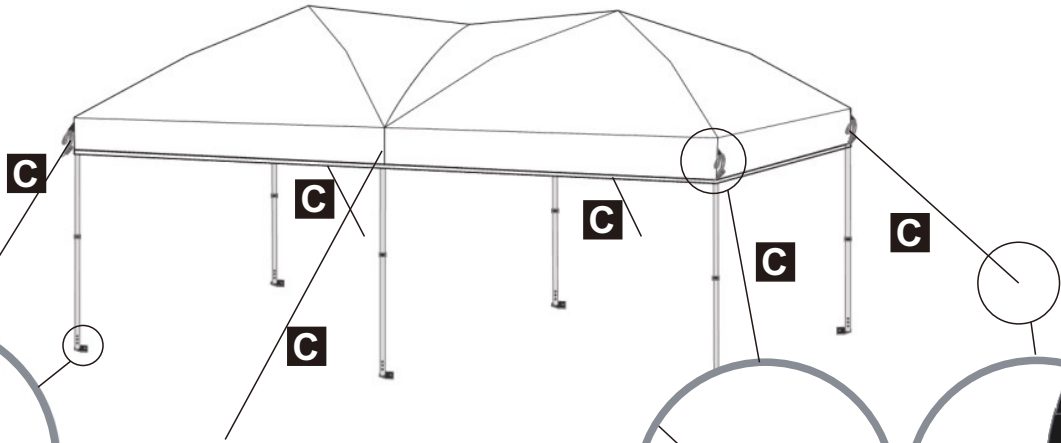
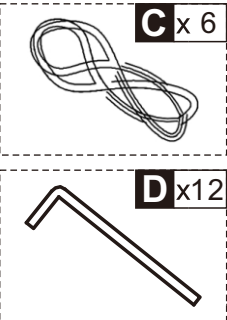

done



US



001-877-644-9366
customerservice@aosom.com

CA



001-855-537-6088
customerservice@aosom.ca

UK



0044-800-240-4004
enquiries@mhstar.co.uk

DE



0049-(0)40-88307530
service@aosom.de

FR



0033-1-84166106
contact@aosom.fr

ES



0034-931294512
atencioncliente@aosom.es

IT



0039-0249471447
clienti@aosom.it