

# VANITY STOOL







Examine all packaging material for small parts that may have come loose during shipment. Periodic checks are recommended to insure that all components are in proper position, tight and free from damage. Keep this assembly instruction for future reference. Adult assembly is required.

## HARDWARE LIST

- A (4) 1/4" x 5/8" Allen Bolts
- B (4) 1/4" x 1/2" Allen Bolts
- C (8) 1/4" x 3/4" Allen Bolts
- D (4) Large Washers
- E (8) Small Washers
- F (8) Spring Washers
- G (1) 1/4" Allen Wrench

## PARTS LIST

- H (1) Back Panel
- I (1) Seat Base
- J (1) Cushion
- K (2) Front Legs
- L (1) Cross Frame

PART	QTY	HARDWARE	PART	QTY	HARDWARE
A	4		B	4	
C	8		D	4	
E	8		F	8	
G	1				

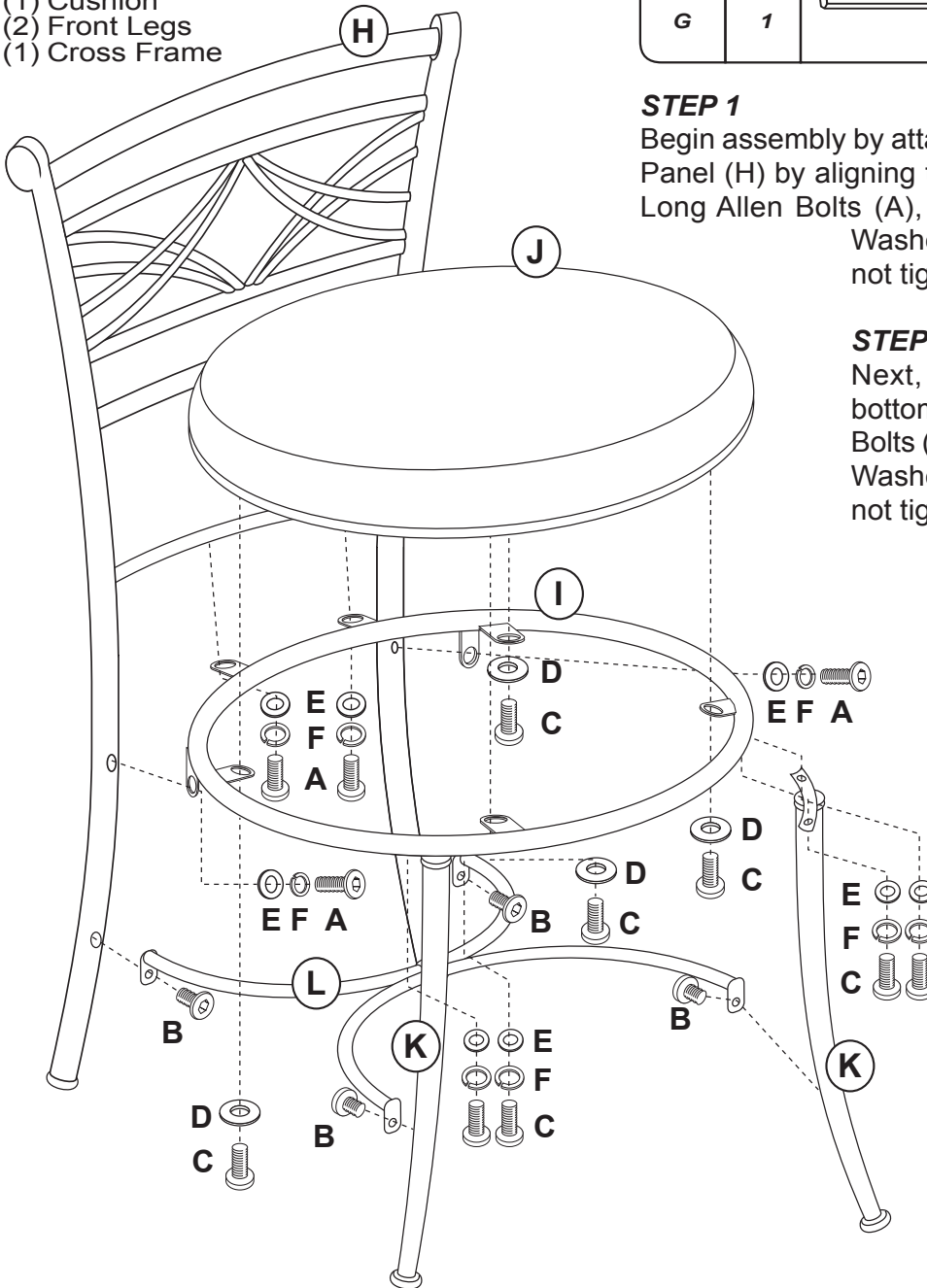

### STEP 1

Begin assembly by attaching the Seat Base (I) to the Back Panel (H) by aligning the open holes and securing with 4 Long Allen Bolts (A), 4 Spring Washers (F), & 4 Small Washers (E) to secure each in place. Do not tighten all bolts for this step.

### STEP 2

Next, attach each Front Leg (K) to the bottom of the Seat Base (I) using 2 Allen Bolts (C), 2 Spring Washers (F), & 2 Small Washers (E) to secure each in place. Do not tighten all bolts for this step.

### STEP 3

Next, attach Cross Brace (L) to each Front Leg (K) and rear legs on Back Panel (H) using 1 Allen Bolt (B). Tighten all bolts from steps 1-3 using Allen Wrench (G) provided.

### STEP 4

Finally, attach Seat Cushion (J) to Stool Seat Base (I), using 4 Allen Bolts (C) and 4 Large Washers (D). Tighten all bolts.

Assembly of your stool is now complete. Please keep this Assembly Instruction Sheet for any future use or information.

**CARE & MAINTENANCE:** The touch of a soft cloth is all the maintenance the finish will ever need. Please do not use harsh or abrasive cleaners for polishing, as they may cause damage to the finish. Periodic checks are recommended to make sure that all bolts, screws and nuts are securely tightened.







Examinez tous les matériaux d'emballage pour les petites pièces qui peuvent avoir bougé durant le transport. Des vérifications périodiques sont recommandées afin de s'assurer que tous les composants sont en bonne position, tendu et sans dommages. Gardez cette notice de montage pour référence future. Assemblage par un adulte est requis.

## LISTE DE HARDWARE

- A (4) 1/4" x 5/8" Boulons Allen
- B (4) 1/4" x 1/2" Boulons Allen
- C (8) 1/4" x 3/4" Boulons Allen
- D (4) Grandes Rondelles
- E (8) Petites Rondelles
- F (8) Rondelles Élastiques
- G (1) 1/4" Clé Allen

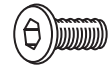
## LISTE DES PIÈCES

- H (1) Panneau Arrière
- I (1) Base du Siège
- J (1) Coussin
- K (2) Avant Jambes
- L (1) Croix-Frame

PART	QTY	HARDWARE	PART	QTY	HARDWARE
A	4		B	4	
C	8		D	4	
E	8		F	8	
G	1				

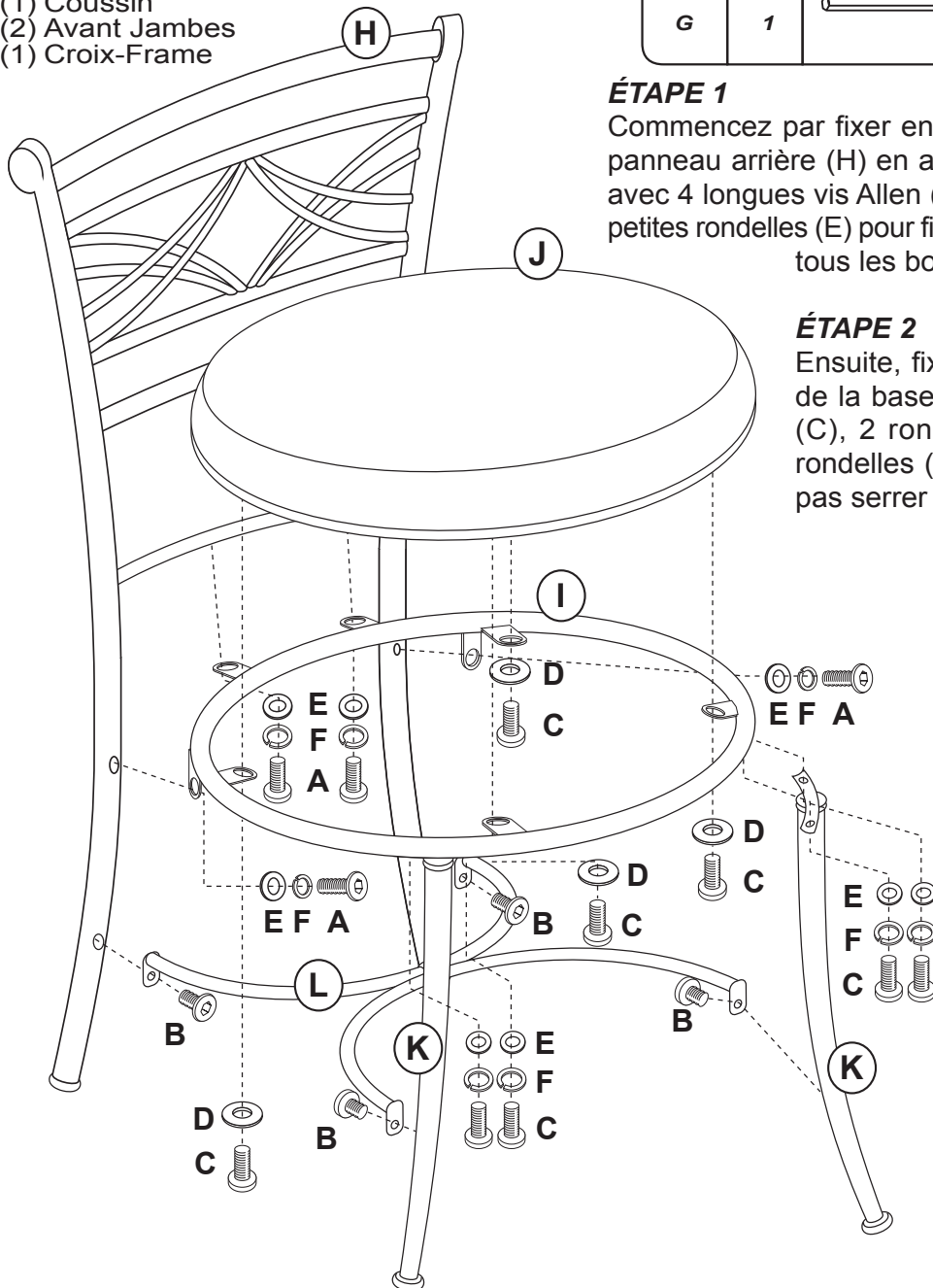

### ÉTAPE 1

Commencez par fixer ensemble la base du siège (I) sur le panneau arrière (H) en alignant les trous ouverts et la fixer avec 4 longues vis Allen (A), 4 rondelles élastiques (F), et 4 petites rondelles (E) pour fixer chaque en place. Ne pas serrer tous les boulons pour cette étape.

### ÉTAPE 2

Ensuite, fixer chaque pied avant (K) au fond de la base du siège (I) avec 2 boulons Allen (C), 2 rondelles à ressort (F), et 2 petites rondelles (E) pour fixer chaque en place. Ne pas serrer tous les boulons pour cette étape.

### ÉTAPE 3

Ensuite, fixez la Croix-Brace (L) à chaque pied avant (K) et les jambes arrière sur le panneau arrière (H) en utilisant 1 boulon Allen (B). Serrez tous les boulons de l'aide les étapes 1-3 de la clé Allen (G) fourni.

### ÉTAPE 4

Enfin, joignez coussin du siège (J) à la selle du siège de base (I), l'aide de 4 boulons Allen (C) et 4 grandes rondelles (D). Serrez tous les boulons.

Assemblée des selles est maintenant terminée. S'il vous plaît garder cette Assemblée mode d'emploi pour toute utilisation future ou de l'information.