

operating instructions
instrucciones de operación
instructions

L A  B O Y®

Reclining Sofa

sofas & modulares

sofás y unidades modulares

canapés et modulaires

la-z-boy.com

La-Z-Boy Incorporated
One La-Z-Boy Drive
Monroe, MI 48162

L A  B O Y®

Congratulations!

You are now the proud owner of state-of-the-art furniture by La-Z-Boy®

You have just selected one of the finest quality upholstered products produced in the furniture industry, backed by over 90 years of quality manufacturing experience.

La-Z-Boy is proud of our designs and craftsmanship and knows you will feel the same as you enjoy your new furniture's comfort and style.

IMPORTANT

Read these instructions thoroughly before using your La-Z-Boy® furniture. Keep them for future reference.

Table of Contents

Important Safety Instructions.....	4-5
Reclina-Way® Motion Sofa Glide Adjustment Instructions.....	6
Reclina-Way® Motion Sofa 3-Position Legrest Operating Instructions.....	7
Reclina-Way® Motion Sofa Reclining Tension Adjustment Instructions.....	8-9
La-Z-Time® Motion Upholstery and La-Z-Time Motion-Modulars® Assembly Instructions.....	10-13
La-Z-Time® Motion Upholstery & La-Z-Time Motion-Modulars® Legrest Tension Adjustment Instructions.....	14-15
La-Z-Time® Motion Upholstery & La-Z-Time Motion-Modulars® Reclining Tension Adjustment Instructions.....	16-17
Sleep Sofa Operating Instructions.....	18
Furniture Placement Guide.....	19

Disclaimer: The information and products featured in this manual may be somewhat different from the product you purchased. La-Z-Boy reserves the right to make substitutions that are equal in quality and performance.

Important Safety Instructions:

Important: Read these instructions thoroughly before using.

DANGER – To reduce the risk of serious injury or death:

- To prevent suffocation keep plastic bags away from children.
- Do not sit or lie on mattress of sleep sofa except when it is fully extended. Never close unit with person or animal inside.

WARNING – To reduce the risk of burns, fire or serious injury:

- Keep upholstery away from flames or lit cigarettes. Upholstery may burn rapidly, with toxic gas and thick smoke. Fires that begin elsewhere in a home may spread and involve upholstery. For your safety, always use a properly installed smoke detector with working batteries.
- Closely supervise children and disabled persons using this product.
- Sit down in the unit slowly. To avoid tip over, do not throw your weight against the back of the unit. Move the unit into or out of the reclining position slowly, making sure that no children or pets are in close proximity.
- This product has many moving parts, serious injury can occur if not used properly. Keep hands, fingers and body parts away from the mechanism. To reduce the risk of head entrapment and other injuries, keep children and pets away from openings and moving parts in and around furniture.
- Only the occupant should operate the unit. Never attempt to open the legrest by pulling on it.
- Do not stand, sit, or place extra weight on the arms, back or open legrest.
- To safely exit the unit and prevent a tripping hazard, bring the back upright and close the legrest.
- Do not use this product if it is damaged. Do not use attachments or substitute parts.
- This product is intended for indoor residential use only.
- Provide a clear path for operation of the back and legrest. Place tables and area rugs at a distance to allow the legrest to fully extend without rubbing or interference.
- This product is not intended for use as a health care device.
- Do not operate the unit until the back is installed and locked.
- Use care when moving the product. Before lifting the product, secure the mechanism to prevent unexpected opening or movement. Never move the product by the mechanism, legrest, handle, reclining back, or swivel base. Disconnect modular units. Securely grip non-moving parts only.
- Do not sit or place extra weight on the head area of the sleep sofa mattress. Excess weight can cause the sleep surface to tip up and back.
- This unit is equipped with a tension adjustment feature for the reclining mechanism that is preset at the factory. The tension setting can be changed for your personal preference. To avoid tip over and insure stability, do not operate the unit with the tension adjustment wing nuts completely loosened (See Reclining Tension Adjustment Instructions).

Save These Instructions

Important Safety Instructions:

Important: Read these instructions thoroughly before using

- Keep hands, arms and body parts away from the open area between a reclined back and an upright back on a motion sofa or modular. This area must remain clear at all times to provide unobstructed movement and prevent injury that could occur when a reclined back is returning toward the upright position.
- Use of this product requires adequate strength to bring the back upright and close the legrest. Selecting the maximum tension settings could make bringing the back upright and closing the legrest difficult.
- Do not use La-Z-Boy® furniture in a recreational vehicle (or other moving vehicle) while the vehicle is in motion. This furniture is not intended to protect its occupant in an accident. Safely secure the furniture while the vehicle is in motion to prevent injury or damages from any sudden stop.
- If you give this product to someone else, include this Operating Instructions manual.

NOTICE – To reduce the risk of product damage:

- Damage will occur to the mechanism if the legrest is forced closed from the 1st or 2nd position. The legrest must be extended to the 3rd position and then closed.
- Do not move the units while connected together. The purpose of the bracket system is to connect the units and prevent them from being separated while on the floor. The bracket system does not provide adequate structural support for the movement of connected units.

Save These Instructions

Reclina-Way® Motion Sofa Glide Adjustment Instructions

⚠ WARNING – To reduce the risk of serious injury:

- Provide a clear path for operation of the back and legrest. Place tables and area rugs at a distance to allow the legrest to fully extend without rubbing or interference.

Adjusting the Glides

Make sure the glides are adjusted to a height that provides a clear path for operation of the legrest.

Each glide is attached to the base rail by one jam nut and one lock washer on top of the base rail, and one jam nut on the bottom of the base rail.

1. To extend the glide, loosen the upper jam nut by rotating clockwise. Turn the lower jam nut clockwise to the desired height.
2. Tighten the upper jam nut by rotating counterclockwise.
3. Repeat steps one and two for each adjustable glide on the unit, if needed.
4. Repeat this procedure, as necessary, to level the sofa.

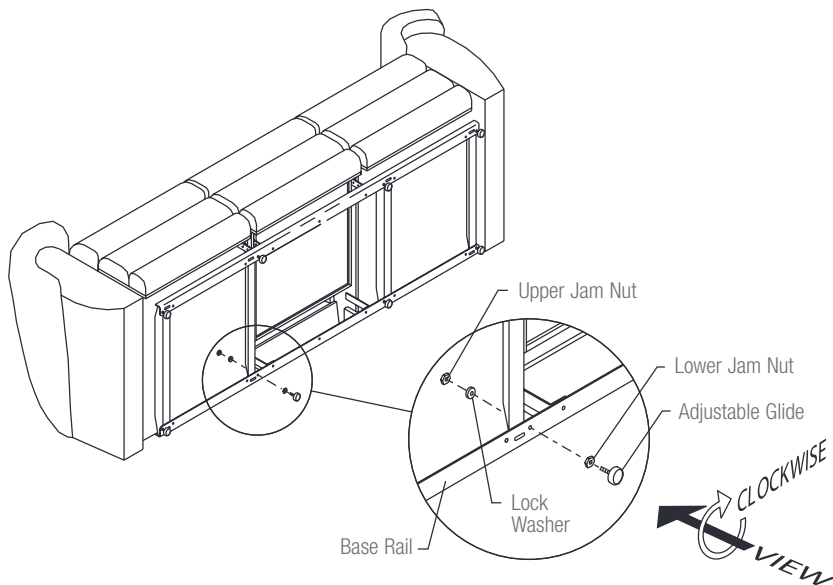

Reclina-Way® Motion Sofa 3-Position Legrest Operating Instructions

⚠ WARNING – To reduce the risk of serious injury:

- Provide a clear path for operation of the back and legrest. Place tables and area rugs at a distance to allow the legrest to fully extend without rubbing or interference.
- To safely exit the unit and prevent a tripping hazard, bring the back upright and close the legrest.

NOTICE – To prevent product damage:

- Damage will occur to the mechanism if the legrest is forced closed from the 1st or 2nd position. The legrest must be extended to the 3rd position and then closed.

To Operate the Legrest

1. Your Reclina-Way® motion sofa is equipped with a three-position locking legrest for customized seating comfort. Simply pull on the handle rotating it counterclockwise to control the legrest (FIGURE 1). You may stop in any one of three ideal positions. The 1st position is slightly inclined for relaxing reading (FIGURE 2). The 2nd position is slightly more inclined for comfortable television viewing (FIGURE 3). The 3rd position is fully extended for complete relaxation (FIGURE 4). To lower the legrest, rotate the handle counterclockwise to the fully extended position, then rotate clockwise to the fully closed position.
2. The sofa back can be reclined with the legrest closed or extended. To recline, apply pressure to the back. Sit upright to return the back to an upright position.
3. Bring the back upright and close the legrest before getting out of the unit.

FIGURE 1
CLOSED
POSITION



FIGURE 2
1ST POSITION



FIGURE 3
2ND POSITION



FIGURE 4
3RD POSITION



Reclina-Way® Motion Sofa Reclining Tension Adjustment Instructions

⚠ WARNING – To reduce the risk of injury:

- This unit is equipped with a tension adjustment feature for the reclining mechanism that is preset at the factory. The tension setting can be changed for your personal preference. To avoid tipover and insure stability, do not operate the unit with the tension adjustment wing nuts completely loosened (see Reclining Tension Adjustment Instructions).

NOTICE – To reduce the risk of product damage:

- Make sure the legrest on each unit is closed before tilting forward and adjusting the tension.
- Do not completely tighten the wing nuts. The tension springs should not be completely compressed after making adjustments. If this occurs, the wing nuts must be loosened a minimum of ½-turn to avoid damage to the spring tension assembly.
- Do not completely loosen the wing nuts. The spring should not slide on the bolt after making adjustments. If the spring slides on the bolt, tighten the wing nut a minimum of ½-turn after the spring no longer slides on the bolt.
- Adjust both wing nuts equally.

Adjustment Instructions

You can adjust the tension of the reclining mechanism to respond to your individual size.

1. Gently tilt the reclining sofa forward to rest on its arms and top of the back. Locate the wing nuts, one on each side, toward the back of the recliner under each reclining seat (FIGURE 1).
2. Adjust the tension by turning the wing nuts in ¼-turn increments until the desired setting is reached.
 - A taller or heavier person may choose to increase the reclining tension by tightening the wing nuts clockwise.
 - A smaller person may choose to decrease the reclining tension by loosening the wing nuts counterclockwise.
3. Return the reclining sofa to the upright position. Test the new setting. Make additional adjustments if needed, repeating these steps.

Reclina-Way® Motion Sofa Reclining Tension Adjustment Instructions

FIGURE 1

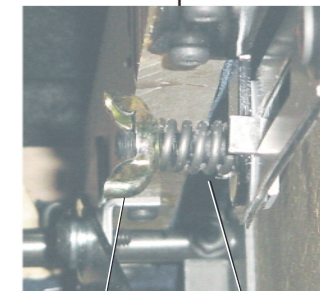
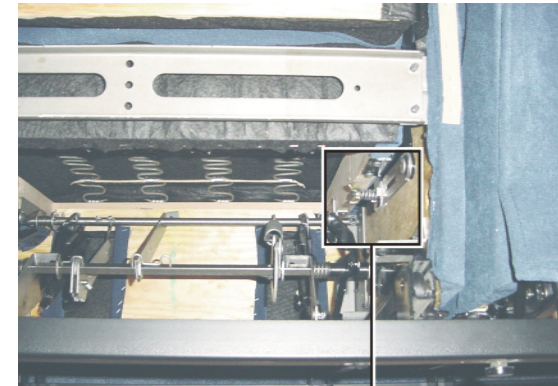

Wing
Nut

Tension
Spring

La-Z-Time® Motion Upholstery and La-Z-Time Motion-Modulars® Assembly Instructions

⚠ WARNING – To reduce the risk of injury:

- Do not operate the unit until the back is installed and locked.

1. Install the backs, if applicable (some styles come with the backs installed).
 - Lay the back on the seat. Lift the back at a slight angle and align the brackets inside the back with the brackets on the body (FIGURE 1).
 - Lower the back onto the body, making sure the back and body brackets are completely engaged.
 - To make sure the back is properly installed, lift the back upholstery cover to visually confirm that both sets of back and body brackets are engaged (FIGURE 2).
 - If you are unable to install the back properly contact your La-Z-Boy® dealer for assistance.
 - Lock the brackets by using a screwdriver to push down the locking levers (FIGURE 3).
 - Pull the outside back upholstery cover down tight. Firmly press the fastening tape on the outside back upholstery cover to the fastening tape on the bottom of the rear rail (FIGURE 1 and FIGURE 4).

⚠ WARNING – To reduce the risk of serious injury:

- Provide a clear path for operation of the back and legrest. Place tables and area rugs at a distance to allow the legrest to fully extend without rubbing or interference.

2. Place units in the desired location.
3. Adjustable glides are provided on units with metal base rails. Make sure the glides are adjusted to a height that provides a clear path for operation of the legrest (see Furniture Placement Guide).
 - Each glide is attached to the base rail by one jam nut and one lock washer on top of the front attachment bracket or base rail, and one jam nut on the bottom of the base rail (FIGURE 5, Motion-Modular unit featured). Loosen the jam nut located on top of the front attachment bracket or base rail.
 - Holding the top jam nut, turn the glide clockwise to lower the unit or counterclockwise to raise the unit.
 - Tighten the bottom jam nut to the base rail, then tighten the top jam nut to the lock washer on top of the front attachment bracket. Make sure both jam nuts are tight to prevent the bracket from rotating on the base rail.
 - Repeat this step for each adjustable glide, if necessary.
4. Motion sofa or chair assembly is complete. *If assembling modular units, proceed to the following page.*

La-Z-Time® Motion Upholstery and La-Z-Time Motion-Modulars® Assembly Instructions

FIGURE 1

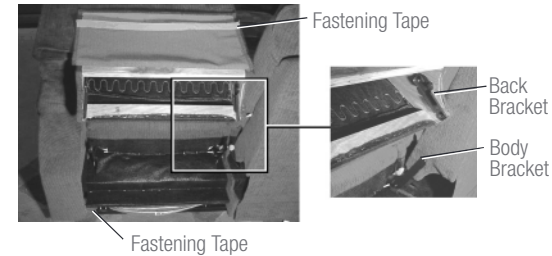

FIGURE 2



FIGURE 3

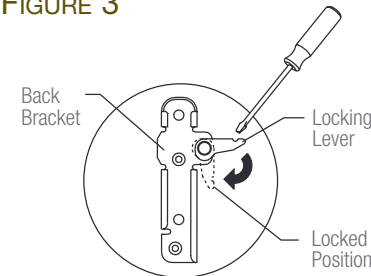
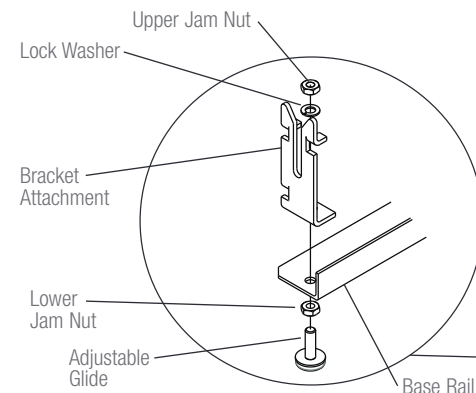

FIGURE 4



FIGURE 5



La-Z-Time® Motion Upholstery and La-Z-Time Motion-Modulars® Assembly Instructions

Motion-Modular units with metal base rails have one bracket in the back and one “U” bracket in the front on the right side (sitting) of modular units without right side arms, and two stud mounts with threaded studs on the left side (sitting) of modular units without left side arms (FIGURE 1).

Motion-Modular units with wood legs have one side mount bracket in the back and one “U” bracket in the front on the right side (sitting) of modular units without right side arms, and two threaded studs on the left side (sitting) of modular units without left side arms (FIGURE 2).

- Use a T-30 torx driver to loosen the threaded studs to approximately 1”; this measurement may vary depending on the fabric and style (FIGURE 3). The threaded studs are located on the left side (sitting) of modular units without left side arms.
- To start, place the units to be attached next to each other, about 2” apart. Position the unit with the threaded studs slightly behind the unit with the attachment brackets. Separate the fronts of the units to be connected, about 6” apart. Slide the rear of the unit with the threaded studs toward the unit with the attachment brackets, aligning the threaded studs to the rear bracket. Pull the unit with the threaded studs forward to engage the rear bracket.

⚠ WARNING – To reduce the risk of serious injury:

- The front of the unit must be raised to engage the front bracket. Please seek assistance if you are unable to lift at least 57 pounds.
- Keep feet clear of the unit when lowering into position.

NOTICE – To reduce the risk of product damage:

- Lift from the base rail. Do not lift from the upholstery or the bottom of the legrest.

- Lift the front of the unit with the threaded stud approximately 3” off the ground, aligning it to the unit with the attachment bracket. Gently lower the threaded stud into the front attachment bracket (FIGURE 4). Keep feet clear of the unit when lowering into position.

NOTE: Due to variations in upholstery and style, the threaded stud length may need to be adjusted to fit into the attachment brackets or control gaps between units. Loosen or tighten the threaded studs to provide adequate clearance.

- Continue connecting the modular units until all have been securely joined.

NOTICE – To reduce the risk of product damage:

- Do not move the units while connected together. The purpose of the bracket system is to connect the units and prevent them from being separated while on the floor. The bracket system does not provide adequate structural support for the movement of connected units.

- All modular units must be disconnected to safely move the modular group. To disconnect the units, lift up the left side (sitting) modular unit (with threaded studs) approximately 3” to clear the front attachment bracket, move the front of the unit over and return it to the floor. Slide the unit with the threaded studs backward to disengage the rear bracket.

La-Z-Time® Motion Upholstery and La-Z-Time Motion-Modulars® Assembly Instructions

FIGURE 1

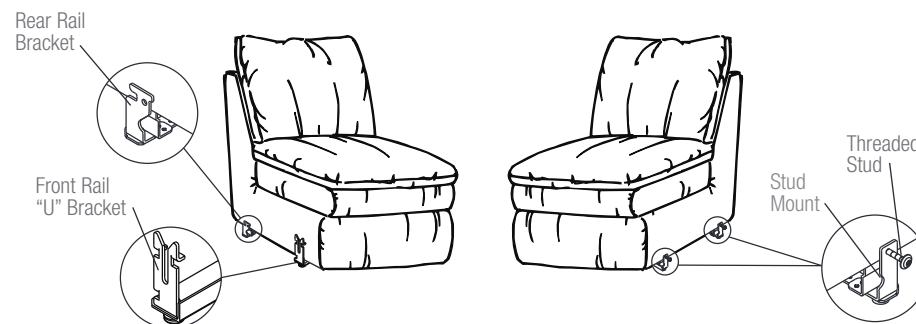

FIGURE 2

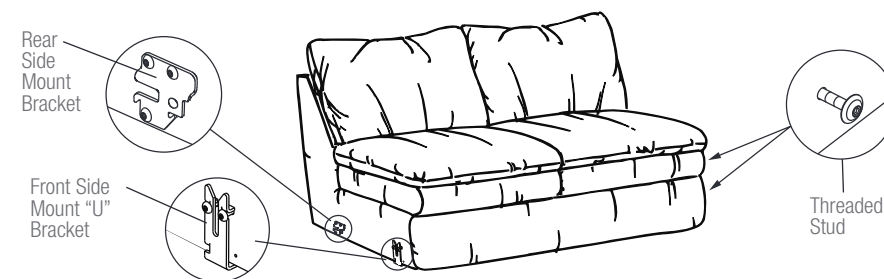

FIGURE 3

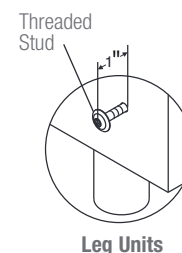
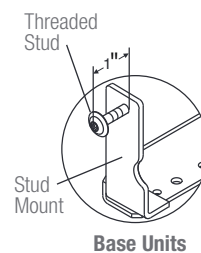
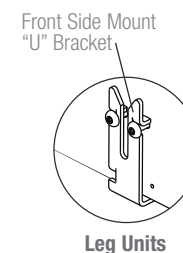
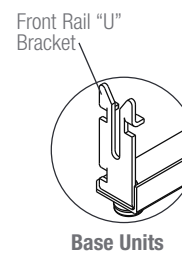

FIGURE 4



La-Z-Time® Motion Upholstery & La-Z-Time Motion-Modulars® Legrest Tension Adjustment Instructions

⚠ WARNING – To reduce the risk of injury:

- Use of this product requires adequate strength to bring the back upright and close the legrest. Selecting the maximum tension settings could make bringing the back upright and closing the legrest difficult.

Legrest Tension Adjustment Instructions

1. Stand beside the unoccupied unit and pull the release handle to extend the legrest. Make sure not to lean or put pressure on the extended legrest, as it will close. From under the legrest, lift the mechanism cover to access the tension adjustment wheels. The wheels are located toward the front of the mechanism, one on each side (FIGURE 1). Each wheel has three adjustment settings.
2. The legrest tension adjustment wheels are factory set in the center position (FIGURE 2). The center position provides average legrest tension and support.
3. A taller or heavier person may choose to increase the amount of legrest tension for added leg support. To increase the amount of legrest tension, turn the adjustment wheels up and toward the front of the recliner (FIGURE 3). Both legrest tension adjustment wheels must be set in the same position.
4. A smaller person may choose to decrease the amount of legrest tension for easier closing of the legrest. To decrease the amount of legrest tension, turn the adjustment wheels down and toward the back of the recliner (FIGURE 4). Both legrest tension adjustment wheels must be set in the same position.
5. Close the legrest. Test the new legrest tension setting and make adjustments if needed.
6. Repeat these instructions to customize each reclining seat in your motion sofa or modular group.

FIGURE 1

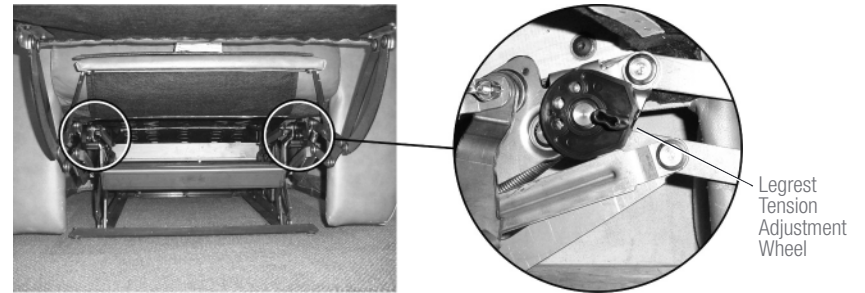

Adjustment wheel location, one on each side

FIGURE 2



Average legrest tension

FIGURE 3

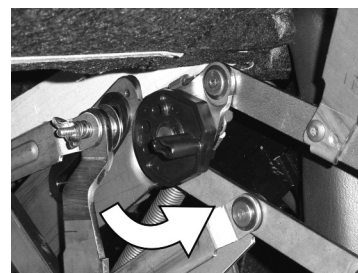

Maximum legrest tension

FIGURE 4



Minimum legrest tension

La-Z-Time® Motion Upholstery & La-Z-Time Motion-Modulars® Reclining Tension Adjustment Instructions

⚠ WARNING – To reduce the risk of injury:

- This unit is equipped with a tension adjustment feature for the reclining mechanism that is preset at the factory. The tension setting can be changed for your personal preference. To avoid tipover and insure stability, do not operate the unit with the tension adjustment wing nuts completely loosened (see Reclining Tension Adjustment Instructions).
- Use of this product requires adequate strength to bring the back upright and close the legrest. Selecting the maximum tension settings could make bringing the back upright and closing the legrest difficult.

NOTICE – To reduce the risk of product damage:

- Do not completely tighten the wing nuts. The tension springs should not be completely compressed after making adjustments. If this occurs, the wing nuts must be loosened a minimum of ½-turn to avoid damage to the spring tension assembly.
- Do not completely loosen the wing nuts. The spring should not slide on the bolt after making adjustments. If the spring slides on the bolt, tighten the wing nut a minimum of ½-turn after the spring no longer slides on the bolt.
- Adjust both wing nuts equally.

Reclining Tension Adjustment Instructions

1. Stand beside the unoccupied unit and pull the release handle to extend the legrest. Make sure not to lean or put pressure on the extended legrest, as it will close. From under the legrest, lift the mechanism cover to access the reclining tension wing nuts. The wing nuts are located toward the front of the mechanism, one on each side (FIGURE 1). The wing nuts located toward the back of the mechanism are fasteners and do not affect tension.
2. Adjust the reclining tension by turning the wing nuts in ¼-turn increments until the desired setting is reached. Adjust both wing nuts equally.
 - A taller or heavier person may choose to increase the amount of tension by tightening the wing nuts clockwise.
 - A smaller person may choose to decrease the amount of tension by loosening the wing nuts counterclockwise.
3. Close the legrest. Test the new reclining tension setting and make adjustments if needed.
4. Repeat these instructions to customize each reclining seat in your motion sofa or modular group.

La-Z-Time® Motion Upholstery & La-Z-Time Motion-Modulars® Reclining Tension Adjustment Instructions

FIGURE 1

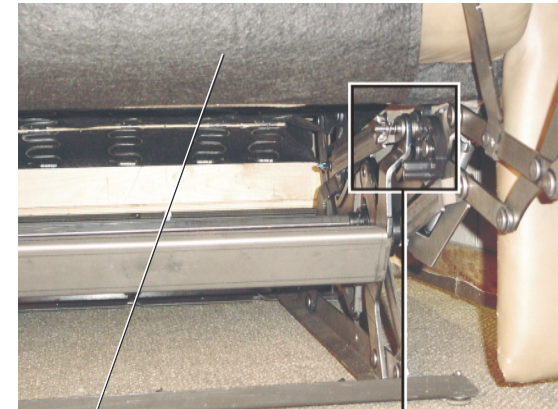

Mechanism Cover

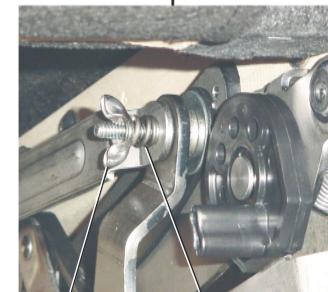

Reclining Tension Wing Nut
Tension Spring

Sleep Sofa Operating Instructions

⚠ DANGER – To reduce the risk of serious injury or death:

- Do not sit or lie on mattress of sleep sofa except when it is fully extended. Never close unit with person or animal inside.

⚠ WARNING – To reduce the risk of injury:

- Do not sit or place extra weight on the head area of the mattress. Excess weight can cause the sleep surface to tip up and back.

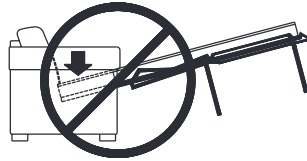

Setting Up Your Motion-Modular Sleep Sofa Bed

1. Remove all loose cushions. Grasp the handle located in the center of the deck and lift in an upward direction (FIGURE 1).
2. Step back while pulling the sleeper mechanism out to the first extended position. When the mechanism reaches this position the center support legs will rest on the floor (FIGURE 2).
3. Reach over and grasp the center of the one piece front leg. Pull up and lower the front leg to the floor (FIGURE 3).

Additional Feature

The sleep sofa features a television viewing headrest position. To raise the headrest, stand to the side of the sleep sofa and pull the head portion of the sleeper mechanism upward. Lift upward again to release the locking mechanism and lower the headrest to its original position (FIGURE 4).

FIGURE 1

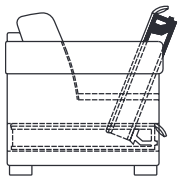

FIGURE 2

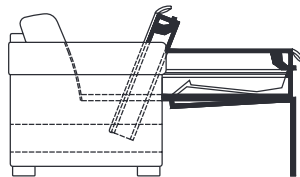

FIGURE 3

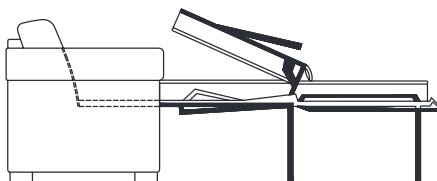
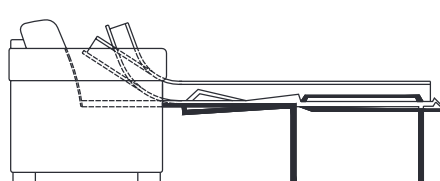

FIGURE 4



Furniture Placement Guide

⚠ WARNING – To reduce the risk of serious injury:

- Provide a clear path for operation of the back and legrest. Place tables and area rugs at a distance to allow the legrest to fully extend without rubbing or interference.

Reclining Units

To place your reclining unit the proper distance from the wall, fully recline the unit and leave a minimum of 2" of space between the top of the back and the wall (FIGURE 1).

Place tables and area rugs at a distance to allow the legrest to fully extend without rubbing or interference. Interference with the legrest may cause it to not close completely (FIGURE 2). If the legrest is not closed completely, it may pop out unexpectedly and could cause injury. Some units have adjustable glides that can be raised to help prevent rubbing and interference with area rugs; see Assembly Instructions and Adjustment Instructions for details. Proper clearance for an area rug is demonstrated in FIGURE 3.

Make sure tables and other items are at a safe distance to avoid interference with the operation of the legrest. Improper placement of a table could cause the occupant to become trapped in the unit; this is demonstrated in FIGURE 4. There must be enough clearance for the legrest to be fully extended before closing.

FIGURE 1



FIGURE 2



FIGURE 3

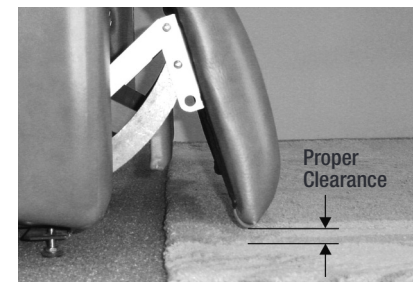

FIGURE 4



¡Felicitaciones!

Usted es ahora el feliz propietario de un mobiliario La-Z-Boy® de vanguardia.

Acaba de seleccionar uno de los productos tapizados de más alta calidad originados en la industria mobiliaria, con el respaldo de más de 90 años de excelencia en fabricación.

En La-Z-Boy estamos orgullosos de nuestros diseños y nuestro trabajo, y sabemos que usted sentirá lo mismo cuando comience a disfrutar del confort y el estilo de su nuevo mobiliario.

IMPORTANTE

Lea atentamente estas instrucciones antes de utilizar su mobiliario La-Z-Boy®. Guárdelas para futura referencia.

Tabla de contenidos

Instrucciones importantes de seguridad.....	22-23
Instrucciones de ajuste de los tornillos niveladores del sofá móvil Reclina-Way®.....	24
Sofá reclinable Reclina-Way® Instrucciones de operación del apoyapiernas de tres posiciones.....	25
Instrucciones de ajuste de la tensión de reclinación del sofá móvil Reclina-Way®.....	26-27
Instrucciones de armado de los muebles tapizados móviles La-Z-Time® y las unidades La-Z-Time Motion-Modulars®.....	28-31
Instrucciones de ajuste de la tensión de reclinación de los muebles tapizados móviles La-Z-Time® y del apoyapiernas de las unidades La-Z-Time Motion-Modulars®.....	32-33
Instrucciones de ajuste de la tensión de reclinación de los muebles tapizados móviles La-Z-Time® y las unidades La-Z-Time Motion-Modulars®.....	34-35
Instrucciones de operación del sofá cama.....	36
Guía para la ubicación del mobiliario.....	37

Exención de responsabilidad: la información y los productos que se presentan en este manual pueden tener algunas diferencias con el producto que compró. La-Z-Boy se reserva el derecho a realizar reemplazos que sean de igual calidad y desempeño.

Instrucciones importantes de seguridad

Importante: lea estas instrucciones detenidamente antes de usar el sillón.

PELIGRO – Para reducir el riesgo de lesiones graves o muerte:

- Mantenga bolsas de plástico alejadas de los niños para que éstos no se asfixien.
- No se siente ni se recueste sobre el colchón del sofá cama excepto cuando está completamente extendido. Nunca cierre la unidad con una persona o animal dentro de ella.

ADVERTENCIA – Para reducir el riesgo de sufrir quemaduras, incendios o lesiones graves:

- Mantenga el tapizado lejos de las llamas o de cigarrillos encendidos. El tapizado puede quemarse rápidamente y expulsar gases tóxicos y humo denso. Los incendios que comienzan en cualquier otra parte del hogar se pueden extender y afectar el tapizado. Por seguridad, utilice siempre un detector de humo bien instalado con baterías que funcionen correctamente.
- Vigile estrechamente a los niños y personas discapacitadas cuando utilizan este producto.
- Siéntese lentamente en la unidad. Para evitar que se vuelque, no se arroje contra el respaldo. Recline o enderece la unidad lentamente después de asegurarse que no hayan niños o mascotas en las cercanías.
- Este producto tiene muchas piezas que se mueven y, por lo tanto, pueden ocurrir lesiones graves si no se utiliza correctamente. Mantenga las manos, los dedos y otras partes del cuerpo alejadas del mecanismo. Para reducir la posibilidad de que la cabeza quede atrapada como también otras lesiones, no permita que niños y mascotas se acerquen a las aberturas y piezas móviles del mueble.
- Sólo el ocupante debe operar la unidad. Nunca trate de abrir el apoyapiernas jalándolo.
- No se pare, no se siente ni coloque peso adicional sobre los apoyabrazos, el respaldo o el apoyapiernas abierto.
- Para levantarse de la unidad y no tropezar, regrese el respaldo a su posición vertical y pliegue el apoyapiernas.
- Si el producto está dañado, no lo use. No utilice accesorios ni componentes sustitutos.
- Este producto es solamente para uso en espacios interiores residenciales.
- Asegúrese que el sillón, respaldo y apoyapiernas tengan suficiente espacio para su operación. Coloque tapetes y mesas de forma que el descansapiernas pueda extenderse sin que haga contacto con los mismos.
- No se debe usar este producto como un dispositivo para cuidado de la salud.
- No opere la unidad antes de haber instalado y asegurado el respaldo.
- Tenga cuidado al mover este producto. Antes de alzarlo, asegure el mecanismo para evitar que se abra o mueva inesperadamente. Nunca lo mueva mediante el mecanismo, el apoyapiernas, la manija, el respaldo reclinable o base giratoria. Desconecte las unidades modulares. Agarre la unidad solamente por las partes que no se mueven.
- No se siente ni ponga más peso del normal en la cabecera del colchón. Un peso excesivo en esta zona puede hacer que la superficie para dormir se levante e incline hacia atrás.
- Esta unidad está equipada con una característica para ajuste de tensión del mecanismo de reclinado que fue ajustado en la fábrica. Usted puede modificar la tensión a su gusto personal. Para evitar que se vuelque y para asegurar la estabilidad, no opere la unidad con las tuercas de mariposa de ajuste flojas completamente (vea las instrucciones para el ajuste de la tensión de reclinado).

Instrucciones importantes de seguridad

Importante: lea estas instrucciones detenidamente antes de usar el sillón.

- Mantenga las manos, los brazos y partes del cuerpo alejados del área abierta entre el respaldo reclinado y el respaldo vertical en un sofá reclinable o modular. Esta área debe estar sin obstrucciones para permitir el movimiento libre e impedir lesiones que pueden ocurrir mientras un respaldo reclinado regresa a la posición vertical.
- El uso de este producto requiere tener fuerza adecuada para regresar el respaldo a su posición recta y cerrar el apoyapiernas. El seleccionar la máxima tensión puede hacer más difícil alzar el respaldo y cerrar el apoyapiernas.
- No utilice mobiliario La-Z-Boy® en un vehículo de uso recreativo (o cualquier otro vehículo) cuando éste se encuentre en movimiento. Este mobiliario no ha sido diseñado para proteger a su usuario en caso de un accidente. Procure sujetar y fijar de manera segura el mobiliario mientras el vehículo está en movimiento, para prevenir lesiones o daños que se puedan producir al frenar repentinamente.
- Si le da este producto a otra persona, déle también este manual de instrucciones de operación.

AVISO – Para reducir el riesgo de daños al producto:

- El mecanismo se dañará si se fuerza el apoyapiernas para plegarlo desde la primera o segunda posición. Se debe extender el apoyapiernas a la tercera posición y entonces se puede plegarlo.
- No mueva las unidades mientras están conectadas entre sí. El objetivo del sistema de soportes es conectar las unidades y evitar que se separen mientras están en el suelo. El sistema de soportes no brinda un soporte estructural adecuado para el movimiento de las unidades conectadas.

Instrucciones de ajuste de los tornillos niveladores del sofá móvil Reclina-Way®

⚠️ ADVERTENCIA – Para reducir el riesgo de lesiones graves:

- Asegúrese que el sillón, respaldo y apoyapiernas tengan suficiente espacio para su operación. Coloque tapetes y mesas de forma que el apoyapiernas pueda extenderse sin que haga contacto con los mismos.

Ajuste de los tornillos niveladores

Asegúrese de que los tornillos niveladores se ajusten a una altura que deje un espacio libre para la operación del apoyapiernas.

Cada tornillo nivelador está sujeto al travesaño de la base por una contratuerca y una arandela de seguridad encima del travesaño de la base, y una contratuerca en la parte inferior de dicho travesaño.

1. Para extender el tornillo nivelador, afloje la contratuerca superior girándola en sentido horario. Gire la contratuerca inferior en sentido horario hasta la altura deseada.
2. Apriete la contratuerca superior girándola en sentido contrahorario.
3. Repita los pasos uno y dos para cada tornillo nivelador ajustable de la unidad, si es necesario.
4. Repita este procedimiento según sea necesario para nivelar el sofá.

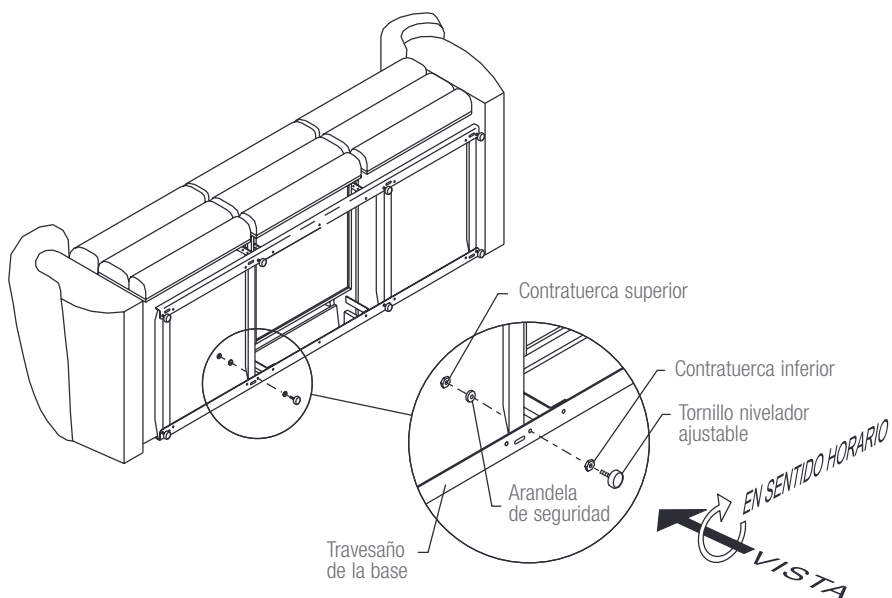

Sofá reclinable Reclina-Way® Instrucciones de operación del apoyapiernas de tres posiciones

⚠️ ADVERTENCIA – Para reducir el riesgo de lesiones graves:

- Asegúrese que el sillón, respaldo y apoyapiernas tengan suficiente espacio para su operación. Coloque tapetes y mesas de forma que el apoyapiernas pueda extenderse sin que haga contacto con los mismos.
- Para levantarse de la unidad y no tropezar, regrese el respaldo a su posición vertical y pliegue el apoyapiernas.

AVISO Para reducir el riesgo de daños al producto:

- El mecanismo se dañará si se fuerza el apoyapiernas para plegarlo desde la primera o segunda posición. Se debe extender el apoyapiernas a la tercera posición y entonces se puede plegarlo.

Para operar el apoyapiernas

1. Su sofá móvil Reclina-Way® está equipado con un apoyapiernas tratable de tres posiciones para un confort de asiento personalizado. Simplemente jale la manija y gírela en sentido contrahorario para controlar el apoyapiernas (FIGURA 1). Puede detenerse en cualquiera de las tres posiciones ideales. La 1ra posición es ligeramente inclinada, para sentarse relajadamente a leer (FIGURA 2). La 2da posición es algo más inclinada, para ver televisión cómodamente (FIGURA 3). La 3ra posición es completamente extendida, para una completa relajación (FIGURA 4). Para bajar el apoyapiernas, gire la manija primero en sentido contrahorario a la posición completamente extendida, y luego en sentido horario a la posición completamente cerrada.
2. El respaldo del sofá puede reclinarse con el apoyapiernas cerrado o extendido. Para reclinarlo, aplique presión al respaldo a la posición vertical, siéntese derecho.
3. Antes de salir de la unidad, mueva el respaldo a la posición vertical y cierre el apoyapiernas.

FIGURA 1

POSICIÓN CERRADA



FIGURA 2

1ra POSICIÓN



FIGURA 3

2da POSICIÓN



FIGURA 4

3ra POSICIÓN



Instrucciones de ajuste de la tensión de inclinación del sofá móvil Reclina-Way®

⚠ ADVERTENCIA – Para reducir el riesgo de lesiones:

- Esta unidad está equipada con una característica para ajuste de tensión del mecanismo de reclinado que fue ajustado en la fábrica. Usted puede modificar la tensión a su gusto personal. Para evitar que se vuelque y para asegurar la estabilidad, no opere la unidad con las tuercas de mariposa de ajuste flojas completamente (vea las instrucciones para el ajuste de la tensión de reclinado).

AVISO – Para reducir el riesgo de daños al producto:

- Asegúrese de que el apoyapiernas de cada unidad esté cerrado antes de inclinarlas hacia adelante para ajustar la tensión.
- No apriete completamente las tuercas mariposa. Los resortes de tensión no deben comprimirse completamente después de realizar ajustes. Si esto ocurriera, las tuercas mariposa deben aflojarse un mínimo de $\frac{1}{2}$ vuelta para evitar que se dañe el mecanismo de tensión a resorte.
- No afloje completamente las tuercas mariposa. El resorte no debe deslizarse sobre el perno después de hacer los ajustes. Si esto ocurriera, apriete la tuerca mariposa girándola en sentido horario un mínimo de $\frac{1}{2}$ vuelta una vez que el resorte ya no se deslice sobre el perno.
- Ajuste ambas tuercas mariposa por igual.

Instrucciones de ajuste

Puede ajustar la tensión del mecanismo reclinable para que éste se adapte al tamaño de su cuerpo.

1. Inclina suavemente el sofá reclinable hacia adelante para que descansa sobre los apoyabrazos y la parte superior del respaldo. Localice las tuercas mariposa, una a cada lado, ubicadas hacia la parte posterior del sofá reclinable, debajo de cada asiento reclinable (FIGURA 1).
2. Ajuste la tensión girando las tuercas mariposa en aumentos de $\frac{1}{4}$ de vuelta hasta alcanzar el ajuste deseado.
 - Una persona más alta o más pesada puede elegir aumentar la tensión de reclinación apretando las tuercas mariposa en sentido horario.
 - Una persona de contextura más pequeña puede elegir disminuir la tensión de reclinación aflojando las tuercas mariposa en sentido contrahorario.
3. Vuelva a colocar el sofá reclinable en posición vertical. Pruebe el ajuste nuevo. Realice los ajustes adicionales necesarios repitiendo estos pasos.

Instrucciones de ajuste de la tensión de inclinación del sofá móvil Reclina-Way®

FIGURA 1

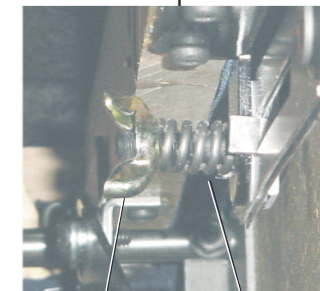
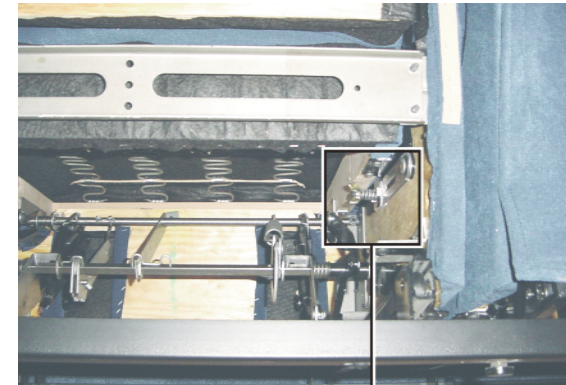

Tuerca mariposa

Resorte de tensión

Instrucciones de armado de los muebles tapizados móviles La-Z-Time® y las unidades La-Z-Time Motion-Modulars®

⚠ ADVERTENCIA – Para reducir el riesgo de lesiones:

- No opere la unidad antes de haber instalado y asegurado el respaldo.

1. Instale los respaldos, si corresponde (algunos modelos vienen con los respaldos instalados).
 - Coloque el respaldo sobre el asiento. Levántelo a un pequeño ángulo y alinee las ménsulas de soporte del mismo con las ménsulas del cuerpo (FIGURA 1).
 - Baje el respaldo sobre el cuerpo, asegurándose de que las ménsulas de soporte se enganchen completamente.
 - Para asegurarse de que el respaldo esté instalado en forma correcta, levante la funda del tapizado y confirme visualmente que tanto el conjunto de soportes de la estructura como el del respaldo están acoplados (FIGURA 2).
 - Si no logra instalar correctamente el respaldo, comuníquese con el representante de La-Z-Boy® para solicitar ayuda.
 - Con un destornillador, empuje hacia abajo las palancas de seguro para asegurar los soportes (FIGURA 3).
 - Jale hacia abajo la funda externa del tapizado del respaldo hasta que quede tirante. Presione firmemente la cinta de sujeción ubicada en la funda externa del tapizado del respaldo contra la cinta de sujeción ubicada en la parte inferior del travesaño posterior (FIGURAS 1 y 4).

⚠ ADVERTENCIA – Para reducir el riesgo de lesiones graves:

- Asegúrese que el sillón, respaldo y apoyapiernas tengan suficiente espacio para su operación. Coloque tapetes y mesas de forma que el apoyapiernas pueda extenderse sin que haga contacto con los mismos.

2. Coloque las unidades en la ubicación deseada.
3. Se proporcionan dispositivos de deslizamiento ajustables en las unidades con travesaños de base de metal. Asegúrese de ajustar los dispositivos de deslizamiento delanteros a una altura que ofrezca suficiente espacio para el funcionamiento del apoyapiernas (Guía para la ubicación del mobiliario).
 - Todos los dispositivos de deslizamiento están unidos al riel de base mediante una contratuerca y una arandela de seguridad en la parte superior del soporte de ajuste o del travesaño de base, así como una contratuerca en la parte inferior del travesaño de base (FIGURA 5, se muestra la Unidad modular). Afloje la contratuerca en la parte superior del soporte de conexión delantero o del travesaño de base.
 - Sosteniendo la contratuerca superior, gire el dispositivo de deslizamiento en sentido de las agujas del reloj para bajar la unidad o en sentido contrario para elevarla.
 - Ajuste la contratuerca inferior al travesaño de base y, a continuación, ajuste la contratuerca superior a la arandela de seguridad del soporte de ajuste delantero. Asegúrese de que ambas contratuercas estén ajustadas para evitar que el soporte gire en el travesaño de base media.
 - Repita este paso para todos los dispositivos de deslizamiento ajustable, si es necesario.
4. Se completó el ensamblaje del sofá o silla. Si se ensamblan unidades modulares, proceda con la siguiente página.

Instrucciones de armado de los muebles tapizados móviles La-Z-Time® y las unidades La-Z-Time Motion-Modulars®

FIGURA 1

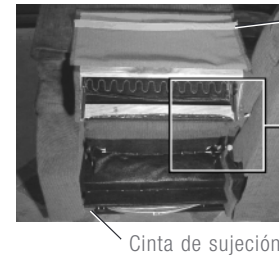

Cinta de sujeción

Ménsula de soporte del respaldo

Ménsula de soporte del cuerpo

Cinta de sujeción

FIGURA 2



FIGURA 3

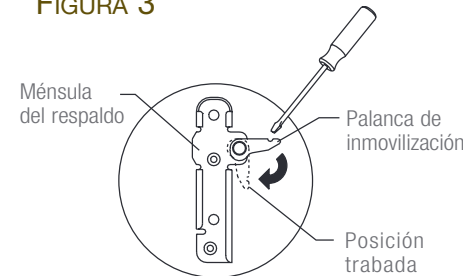

Ménsula del respaldo

Palanca de inmovilización

Posición trabada

FIGURA 4



FIGURA 5

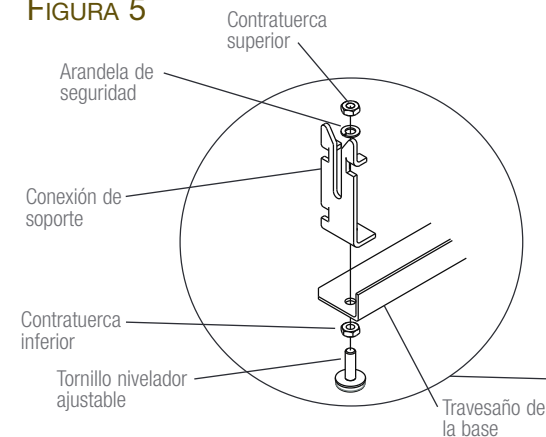

Contratuerca superior

Arandela de seguridad

Conexión de soporte

Contratuerca inferior

Tornillo nivelador ajustable

Travesaño de la base



Instrucciones de armado de los muebles tapizados móviles La-Z-Time® y las unidades La-Z-Time Motion-Modulars®

Las unidades modulares con rieles de base de metal cuentan con un soporte en la parte posterior y un soporte "U" en la parte delantera, del lado derecho (área para sentarse) de las unidades modulares sin apoyabrazos derechos, así como dos soporte de pasador con pasadores roscados del lado izquierdo (área para sentarse) de las unidades modulares sin apoyabrazos izquierdos (FIGURA 1).

Las unidades modulares con patas de madera cuentan con un soporte de montaje en la parte posterior y un soporte "U" en la parte delantera, del lado derecho (área para sentarse) de las unidades modulares sin apoyabrazos derechos, así como dos pasadores roscados del lado izquierdo (área para sentarse) de las unidades modulares sin apoyabrazos izquierdos (FIGURA 2).

- Con un destornillador Torx T-30 afloje las pasador roscado hasta aproximadamente 1"; esta medida puede variar según la tela y el estilo (FIGURA 3). Los pasadores roscados están ubicados del lado izquierdo (área para sentarse) de las unidades modulares sin apoyabrazos izquierdos.
- Para comenzar, coloque las unidades que se conectarán una junto a otra, a aproximadamente 2" de distancia. Sitúe la unidad con los pasadores roscados levemente detrás de la unidad con los soportes de conexión. Separe los frentes de las unidades que se conectarán, a aproximadamente 6" de distancia. Deslice la parte posterior de la unidad con los pasadores roscados hacia la unidad con los soportes de ajuste, alineando los pasadores roscados con el soporte posterior. Tire la unidad con los pasadores roscados hacia adelante para conectar el soporte posterior.

ADVERTENCIA – Para reducir el riesgo de lesiones graves:

- El frente de la unidad debe elevarse para conectar el soporte delantero. Pida ayuda si no le es posible levantar 57 libras.
- Mantenga los pies alejados de la unidad al bajarla hacia su posición.

AVISO – Para reducir el riesgo de daños al producto:

- Eleve desde el travesaño de base. No eleve del tapizado ni de la parte inferior del apoyapiernas.

- Eleve el frente de la unidad hasta el pasador roscado a aproximadamente 3" del suelo, alineándolo con la unidad con el soporte de conexión. Baje suavemente el pasador roscado hacia el frente del soporte de conexión (FIGURA 4). Mantenga los pies alejados de la unidad al bajarla hacia su posición.

NOTA: debido a variaciones del tapizado y del estilo, el pasador roscado puede necesitar ajustarse para poder fijarse en los soportes de ajuste o en las grietas de control entre las unidades. Afloje o apriete los pasadores roscados para permitir la distancia adecuada.

- Continúe conectando las unidades modulares hasta que se hayan unido firmemente.

AVISO – Para reducir el riesgo de daños al producto:

- No mueva las unidades mientras están conectadas entre sí. El objetivo del sistema de soportes es conectar las unidades y evitar que se separen mientras están en el suelo. El sistema de soportes no brinda un soporte estructural adecuado para el movimiento de las unidades conectadas.

- Todas las unidades modulares deben desconectarse para mover de forma segura el grupo modular. Para desconectar las unidades, eleve la unidad modular del lado izquierdo (área para sentarse) (con los pasadores roscados) aproximadamente 3" para distanciar el soporte de conexión, mueva el frente de la unidad hacia arriba y devuélvala al suelo. Deslice la unidad con los pasadores roscados hacia atrás para desconectar el soporte posterior.

Instrucciones de armado de los muebles tapizados móviles La-Z-Time® y las unidades La-Z-Time Motion-Modulars®

FIGURA 1



FIGURA 2



FIGURA 3

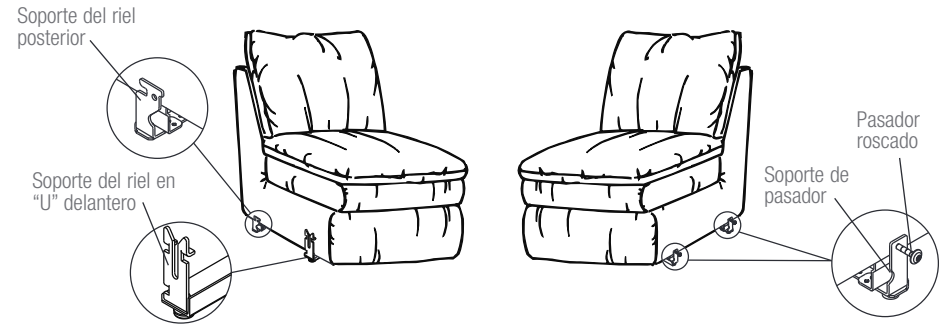

FIGURA 4

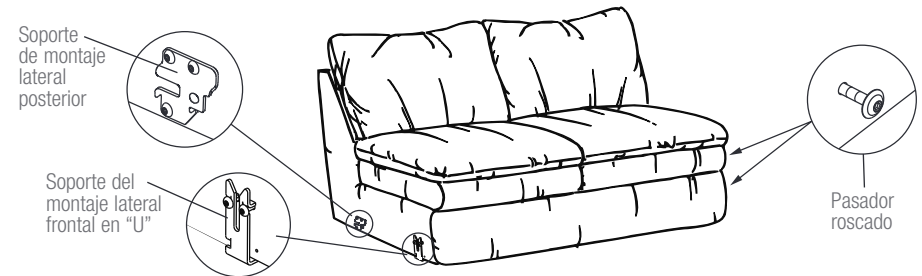

Instrucciones de ajuste de la tensión de reclinación de los muebles tapizados móviles La-Z-Time® y del apoyapiernas de las unidades La-Z-Time Motion-Modulars®

⚠ ADVERTENCIA – Para reducir el riesgo de lesiones:

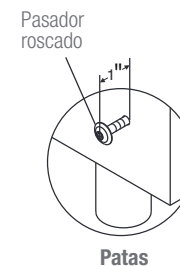
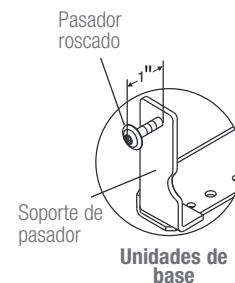
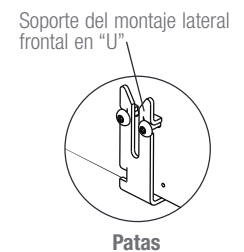
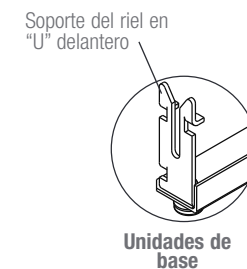
- El uso de este producto requiere tener fuerza adecuada para regresar el respaldo a su posición recta y cerrar el apoyapiernas. El seleccionar la máxima tensión puede hacer más difícil alzar el respaldo y cerrar el apoyapiernas.

Instrucciones de ajuste de la tensión de reclinación del apoyapiernas

1. Permanezca junto a la unidad desocupada y tire de la manija de liberación para extender el apoyapiernas. Asegúrese de no apoyarse o poner presión en el apoyapiernas extendido, porque éste se cerrará. Desde abajo del apoyapiernas, levante la cubierta del mecanismo para tener acceso a las ruedas de ajuste de tensión de reclinación. Las ruedas están ubicadas hacia el frente del mecanismo, una a cada lado (FIGURA 1). Cada rueda tiene tres ajustes.
2. Las ruedas de ajuste de tensión de reclinación del apoyapiernas en la posición central están preajustadas de fábrica. La posición central provee soporte y tensión al apoyapiernas.
3. Una persona más alta y con más peso puede elegir aumentar la tensión de reclinación del apoyapiernas para ofrecer más soporte a las piernas. Para aumentar la tensión de reclinación del apoyapiernas, gire las ruedas de ajuste hacia arriba y hacia el frente del sillón reclinable (FIGURA 3). Ambas ruedas de ajuste de la tensión de reclinación del apoyapiernas deben estar en la misma posición.
4. Una persona de contextura más pequeña puede disminuir la tensión de reclinación del apoyapiernas para facilitar el cierre del mismo. Para disminuir la tensión de reclinación del apoyapiernas, gire las ruedas de ajuste hacia abajo y hacia el respaldo del sillón reclinable (FIGURA 4). Ambas ruedas de ajuste de la tensión de reclinación del apoyapiernas deben estar en la misma posición.
5. Cierre el apoyapiernas. Pruebe el ajuste nuevo de la tensión de reclinación del apoyapiernas y realice más ajustes si es necesario.
6. Repita estas instrucciones para personalizar cada asiento reclinable en su sofá móvil o grupo modular.

Instrucciones de ajuste de la tensión de reclinación de los muebles tapizados móviles La-Z-Time® y del apoyapiernas de las unidades La-Z-Time Motion-Modulars®

FIGURA 1



Ubicación de la rueda de ajuste, una en cada lado

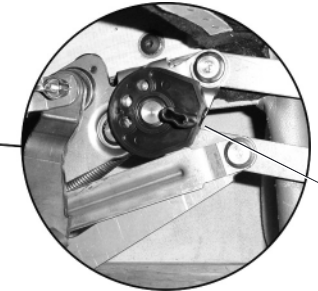

Rueda de ajuste de la tensión de reclinación del apoyapiernas

FIGURA 2



Promedio de tensión de reclinación del apoyapiernas

FIGURA 3

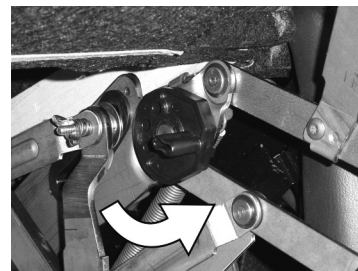

Tensión de reclinación máxima del apoyapiernas

FIGURA 4



Tensión de reclinación mínima del apoyapiernas

Instrucciones de ajuste de la tensión de reclinación de los muebles tapizados móviles La-Z-Time® y las unidades La-Z-Time Motion-Modulars®

⚠ ADVERTENCIA – Para reducir el riesgo de lesiones:

- Esta unidad está equipada con una característica para ajuste de tensión del mecanismo de reclinado que fue ajustado en la fábrica. Usted puede modificar la tensión a su gusto personal. Para evitar que se vuelque y para asegurar la estabilidad, no opere la unidad con las tuercas de mariposa de ajuste flojas completamente (vea las instrucciones para el ajuste de la tensión de reclinado).
- El uso de este producto requiere tener fuerza adecuada para regresar el respaldo a su posición recta y cerrar el apoyapiernas. El seleccionar la máxima tensión puede hacer más difícil alzar el respaldo y cerrar el apoyapiernas.

AVISO – Para reducir el riesgo de daños al producto:

- No apriete completamente las tuercas mariposa. Los resortes de tensión no deben comprimirse completamente después de realizar ajustes. Si esto ocurriera, las tuercas mariposa deben aflojarse un mínimo de ½ vuelta para evitar que se dañe el mecanismo de tensión a resorte.
- No afloje completamente las tuercas mariposa. El resorte no debe deslizarse sobre el perno después de hacer los ajustes. Si esto ocurriera, apriete la tuerca mariposa girándola en sentido horario un mínimo de ½ vuelta una vez que el resorte ya no se deslice sobre el perno.
- Ajuste ambas tuercas mariposa por igual.

Instrucciones de ajuste de la tensión de reclinación

1. Permanezca junto a la unidad desocupada y tire de la manija de liberación para extender el apoyapiernas. Asegúrese de no apoyarse o poner presión en el apoyapiernas extendido, porque éste se cerrará. Desde abajo del apoyapiernas, levante la cubierta del mecanismo para tener acceso a las tuercas mariposa de ajuste de tensión de reclinación. Las tuercas mariposa de tensión están ubicadas hacia el frente del mecanismo, una a cada lado (FIGURA 1). Las tuercas mariposa ubicadas hacia el respaldo del mecanismo son sujetadores y no afectan la tensión.
2. Ajuste la tensión de reclinación girando las tuercas mariposa en aumentos de ¼ de vuelta hasta alcanzar el ajuste deseado. Ajuste ambas tuercas mariposa por igual.
 - Una persona más alta o más pesada puede elegir aumentar la tensión de reclinación apretando las tuercas mariposa en sentido horario.
 - Una persona de contextura más pequeña puede elegir disminuir la tensión de reclinación aflojando las tuercas mariposa en sentido contrahorario.
3. Cierre el apoyapiernas. Pruebe el ajuste nuevo de la tensión de reclinación y realice más ajustes si es necesario.
4. Repita estas instrucciones para personalizar cada asiento reclinable en su sofá móvil o grupo modular.

Instrucciones de ajuste de la tensión de reclinación de los muebles tapizados móviles La-Z-Time® y las unidades La-Z-Time Motion-Modulars®

FIGURA 1

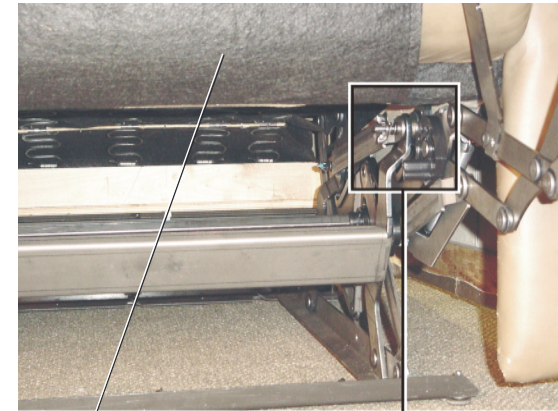

Cubierta del mecanismo

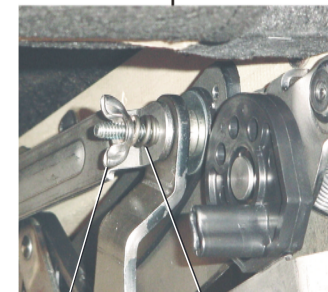

Tuerca mariposa de tensión de reclinación

Resorte de tensión

Instrucciones de operación del sofá cama

⚠ PELIGRO – Para reducir el riesgo de lesiones graves o muerte:

- No se sienta ni se recueste sobre el colchón del sofá cama excepto cuando está completamente extendido. Nunca cierre la unidad con una persona o animal dentro de ella.

⚠ ADVERTENCIA – Para reducir el riesgo de lesiones:

- No se sienta ni ponga más peso del normal en la cabecera del colchón. Un peso excesivo en esta zona puede hacer que la superficie para dormir se levante e incline hacia atrás.

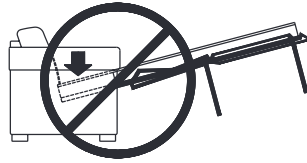

Instalación del sofá cama modular eléctrico

1. Retire todos los almohadones sueltos. Agarre la manija ubicada en el centro de la base y muévala hacia arriba (FIGURA 1).
2. Retroceda y tire del mecanismo del sofá cama hasta la primera posición extendida. Cuando alcance esta posición, las patas de soporte centrales se apoyarán en el piso (FIGURA 2).
3. Agarre el centro de la pata delantera de una pieza. Jale y baje la pata delantera al piso (FIGURA 3).

Característica adicional

El sofá cama tiene una posición de la cabecera para ver televisión. Para elevar la cabecera, párese al costado del sofá cama y tire hacia arriba la parte de la cabecera del mecanismo del sofá. Tire hacia arriba nuevamente para desenganchar el mecanismo trabable y bajar la cabecera a su posición original (FIGURA 4).

FIGURA 1



FIGURA 2



FIGURA 3

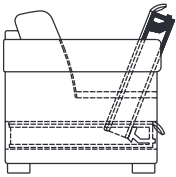

FIGURA 4

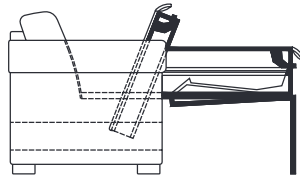

Guía para la ubicación del mobiliario

⚠ ADVERTENCIA – Para reducir el riesgo de lesiones graves:

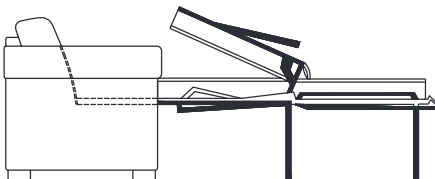
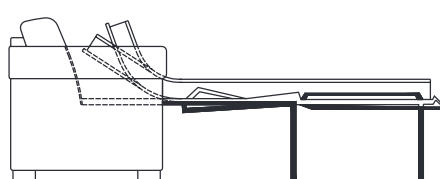
- Asegúrese que el sillón, respaldo y apoyapiernas tengan suficiente espacio para su operación. Coloque tapetes y mesas de forma que el apoyapiernas pueda extenderse sin que haga contacto con los mismos.

Unidades reclinables

Para colocar la unidad reclinable a una distancia adecuada de la pared, réclina completamente dejando un mínimo de 5 cm (2") de espacio entre la parte superior del respaldo y la pared (FIGURA 1).

Coloque las mesas y alfombras sueltas a distancia para poder extender completamente el apoyapiernas sin roces ni interferencias. Si algo interfiere con el apoyapiernas, puede que éste no se cierre completamente (FIGURA 2). Si el apoyapiernas no se cierra completamente, podría saltar a la posición extendida inesperadamente y causar lesiones. Algunas unidades tienen tornillos niveladores ajustables que pueden elevarse para evitar el roce y la interferencia con las alfombras sueltas; vea las Instrucciones de armado y las Instrucciones de ajuste para obtener más detalles.

En la FIGURA 3 se muestra el espacio libre adecuado para una alfombra suelta.

Asegúrese de que las mesas y demás elementos estén a una distancia segura para evitar interferencias con el funcionamiento del apoyapiernas. La ubicación inadecuada de una mesa podría hacer que el ocupante del sillón quede atrapado en la unidad (como se muestra en la FIGURA 4). Debe haber suficiente espacio libre para poder extender completamente el apoyapiernas antes de cerrarlo.

FIGURA 1



FIGURA 2



FIGURA 3



FIGURA 4



Félicitations!

Vous êtes maintenant le fier propriétaire d'un moderne meuble de La-Z-Boy.^{MD}

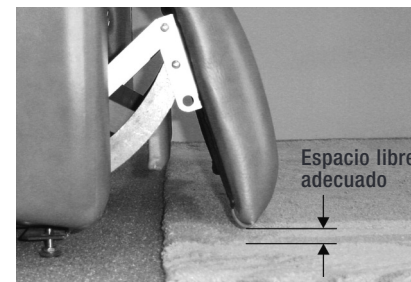
Vous venez d'acheter un des meubles rembourrés les plus perfectionnés de l'industrie du meuble, fruit de plus de 90 ans d'expérience dans la fabrication de meubles de qualité. La-Z-Boy est fière de sa gamme de produits et de son savoir-faire. Nous savons que vous ressentirez la même fierté quand vous profiterez du confort et de l'allure de votre nouveau mobilier.

IMPORTANT

Bien lire les instructions avant d'utiliser votre mobilier La-Z-Boy.^{MD}. À conserver pour usage ultérieur.

Table des matières

Règles de sécurité importantes.....	40-41
Réglage des patins du canapé inclinable Reclina-Way ^{MD}	42
Fonctionnement du canapé inclinable avec repose-jambes à 3 réglages Reclina-Way ^{MD}	43
Réglage de la tension d'inclinaison du canapé inclinable Reclina-Way ^{MD}	44-45
Montage des meubles inclinables La-Z-Time ^{MD} et La-Z-Time Motion-Modulars ^{MD}	46-49
Réglage de la tension du repose-jambes des meubles inclinables La-Z-Time ^{MD} et La-Z-Time Motion-Modulars ^{MD}	50-51
Réglage de la tension d'inclinaison des meubles inclinables La-Z-Time ^{MD} et La-Z-Time Motion-Modulars ^{MD}	52-53
Fonctionnement du canapé-lit.....	54
Comment disposer vos meubles.....	55

Dénégation de responsabilité : Les informations et les produits figurant dans ce manuel pourraient différer quelque peu du produit que vous avez acheté. La-Z-Boy se réserve le droit d'effectuer des substitutions qui présentent le même niveau de qualité et de rendement.

Règles de sécurité importantes

Important : Lire attentivement les instructions suivantes avant l'utilisation.

DANGER – Pour réduire le risque de blessures graves ou de mort :

- Pour prévenir la suffocation, garder les sacs de plastique loin des enfants.
- Ne pas s'asseoir ou s'allonger sur le matelas du canapé-lit, sauf quand il est en pleine extension. Ne jamais fermer l'unité alors qu'une personne ou un animal se trouve à l'intérieur.

AVERTISSEMENT – Pour réduire le risque de brûlures, d'incendie ou de blessures graves :

- Garder le rembourrage éloigné des flammes et des cigarettes allumées. Le rembourrage peut brûler rapidement en dégageant des gaz toxiques et une fumée épaisse. Des incendies qui démarrent ailleurs dans une maison peuvent se propager et brûler le rembourrage. Pour plus de sécurité, toujours utiliser un détecteur de fumée correctement installé avec des piles chargées.
- Une supervision étroite est nécessaire quand ce produit est utilisé par des enfants ou des personnes handicapées.
- Vous asseoir lentement sur le meuble. Pour éviter qu'il bascule, ne pas lancer votre poids contre le dossier. Y aller lentement quand vous vous inclinez ou remettez en position verticale, et vous assurer qu'il n'y a pas d'enfant ou d'animal de compagnie à proximité.
- Ce produit compte plusieurs pièces mobiles et peut causer des blessures graves s'il n'est pas utilisé correctement. Garder les mains, les doigts et toute autre partie du corps loin du mécanisme. Pour réduire le risque de coincer la tête ou d'autres blessures, éloigner les enfants et les animaux des ouvertures et des pièces mobiles qui se trouvent dans le meuble ou autour de celui-ci.
- Seul l'occupant doit faire fonctionner le meuble. Ne jamais tenter d'ouvrir le repose-jambes en tirant dessus.
- Ne pas se tenir debout, s'asseoir ou mettre de poids excessif sur les bras, le dossier ou le repose-jambes déployé.
- Pour sortir du meuble en toute sécurité et pour éviter de trébucher, relever le dossier et fermer le repose-jambes.
- Ne pas utiliser ce produit s'il est endommagé. Ne pas utiliser d'accessoires ou de pièces de substitution.
- Ce produit est exclusivement réservé à un usage résidentiel intérieur.
- Prévoir un parcours sans obstructions pour faire fonctionner le fauteuil, le dossier et le repose-jambes. Placer les tables et les carpettes assez loin pour que le repose-jambes puisse s'ouvrir complètement sans frottement ni obstruction.
- Ce produit n'est pas conçu pour servir de dispositif de santé.
- Ne pas faire fonctionner le meuble avant d'avoir installé et bloqué le dossier.
- Déplacer le meuble avec soin. Avant de le soulever, bloquer le mécanisme pour l'empêcher de s'ouvrir ou de bouger soudainement. Ne jamais déplacer le meuble par le mécanisme, le repose-jambes, la poignée, le dossier inclinable ou la base pivotante. Déconnecter les modules. Ne saisir solidement que les pièces inamovibles.
- Ne pas s'asseoir ni mettre de poids excessif sur la tête du matelas. Cela peut faire basculer le matelas vers l'arrière.

Conserver ces instructions

Règles de sécurité importantes

Important : Lire attentivement les instructions suivantes avant l'utilisation.

- Ce meuble est doté d'un réglage de tension pour le mécanisme d'inclinaison, préréglé en usine. Vous pouvez personnaliser ce réglage. Pour éviter de faire basculer le meuble et pour en assurer la stabilité, ne jamais faire fonctionner le meuble quand les écrous à oreilles qui règlent la tension sont complètement desserrés (voir les instructions touchant le réglage de la tension d'inclinaison).
- Garder les mains, les bras et autres parties du corps loin de l'aire ouverte entre le dossier incliné et le dossier vertical d'un canapé ou modulaire inclinable. Cet endroit doit en tout temps demeurer libre pour permettre un mouvement sans obstructions et prévenir les blessures possibles quand un dossier incliné retourne à sa position verticale.
- L'utilisation de ce produit nécessite une force suffisante pour retourner le dossier en position verticale et fermer le repose-jambes. Le fait de choisir les paramètres de tension maximale pourrait rendre difficiles le retour du dossier en position verticale et la fermeture du repose-jambes.
- Ne pas utiliser les meubles La-Z-Boy^{MD} dans un véhicule récréatif (ou autre véhicule en mouvement) pendant que le véhicule est en mouvement. Ce meuble n'est pas conçu pour protéger son occupant lors d'un accident. Bien fixer le meuble pendant que le véhicule est en mouvement pour prévenir les blessures ou les dommages lors d'un arrêt soudain.
- Si vous donnez ce produit à quelqu'un d'autre, lui donner aussi ce manuel d'instructions.

AVIS – Pour réduire le risque d'endommager le produit :

- Le mécanisme sera endommagé si on force le repose-jambes à se refermer à partir de la 1^{re} ou 2^e position. Ouvrir le repose-jambes jusqu'à la 3^e position avant de le refermer.
- Ne pas déplacer les unités alors qu'elles sont jointes les unes aux autres. L'objectif du système de crochets de verrouillage consiste à relier les unités et les empêcher de se séparer tandis qu'elles se trouvent au sol. Le système de crochets ne fournit pas un soutien structurel adéquat afin de déplacer des unités reliées.

Conserver ces instructions

⚠ AVERTISSEMENT – Pour réduire le risque de blessures graves :

- Prévoir un parcours sans obstructions pour faire fonctionner le fauteuil, le dossier et le repose-jambes. Placer les tables et les carpettes assez loin pour que le repose-jambes puisse s'ouvrir complètement sans frottement ni obstruction.

Pour régler les patins

Vous assurer que les patins sont réglés à une hauteur qui offre un parcours libre pour faire fonctionner le repose-jambes.

Chaque patin est fixé à la traverse par un contre-écrou et une rondelle-frein sur la fixation du module et un contre-écrou sur le bas de la traverse.

1. Pour prolonger le patin, desserrer le contre-écrou du haut en le tournant dans le sens horaire. Tourner le contre-écrou du bas à la hauteur désirée, dans le sens horaire.
2. Resserrer le contre-écrou du haut en le tournant dans le sens antihoraire.
3. Répéter les étapes 1 et 2 pour chaque patin, au besoin.
4. Répéter cette marche à suivre au besoin pour mettre le canapé de niveau.

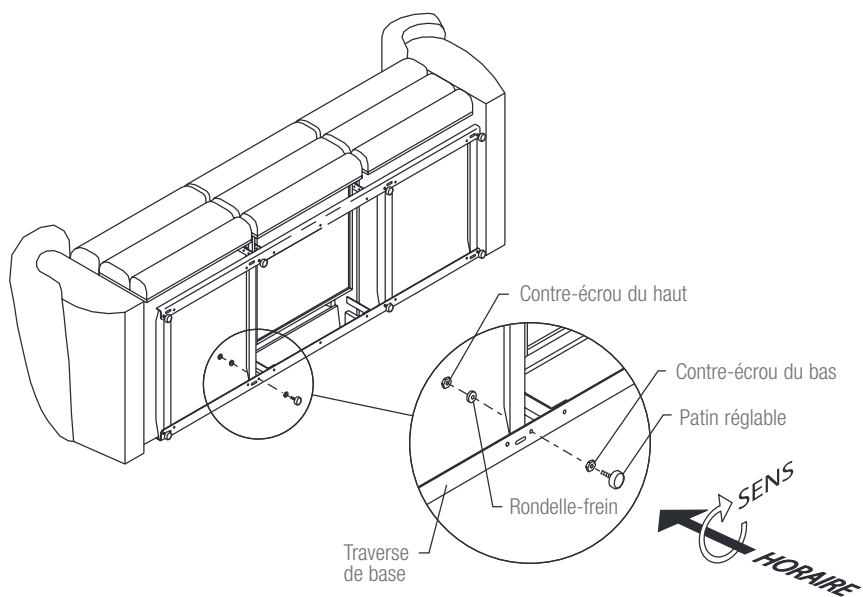

⚠ AVERTISSEMENT – Pour réduire le risque de blessures graves :

- Prévoir un parcours sans obstructions pour faire fonctionner le fauteuil, le dossier et le repose-jambes. Placer les tables et les carpettes assez loin pour que le repose-jambes puisse s'ouvrir complètement sans frottement ni obstruction.
- Pour sortir du meuble en toute sécurité et pour éviter de trébucher, relever le dossier et fermer le repose-jambes.

AVIS – Pour réduire le risque d'endommager le produit :

- Le mécanisme sera endommagé si on force le repose-jambes à se refermer à partir de la 1^{re} ou 2^e position. Ouvrir le repose-jambes jusqu'à la 3^e position avant de le refermer.

Pour faire fonctionner le repose-jambes

1. Votre fauteuil ou canapé inclinable Reclina-Way^{MD} est muni d'un repose-jambes verrouillable en 3 positions pour personnaliser votre confort. Tourner simplement la manette dans le sens antihoraire pour contrôler le repose-jambes (FIGURE 1). Vous pouvez vous arrêter dans n'importe laquelle des 3 positions idéales. La 1^{re} est légèrement ouverte pour la lecture détendue (FIGURE 2). La 2^e est un peu plus ouverte pour regarder la télé (FIGURE 3). La 3^e est entièrement ouverte pour une détente complète. (FIGURE 4). Pour refermer le repose-jambes, tourner la manette dans le sens antihoraire jusqu'à l'ouverture complète, puis la tourner dans le sens horaire jusqu'à la position entièrement fermée.
2. Vous pouvez incliner le dossier quand le repose-jambes est ouvert ou fermé. Pour vous incliner, exercer une pression sur le dossier. Pour que le dossier reprenne la position verticale, transférer votre poids vers l'avant.
3. Remettre le dossier à la verticale et fermer le repose-jambes avant de vous lever.

FIGURE 1
POSITION
FERMÉE



FIGURE 2
1^{RE} POSITION



FIGURE 3
2^E POSITION



FIGURE 4
3^E POSITION



Réglage de la tension d'inclinaison du canapé inclinable Reclina-Way^{MD}

⚠ AVERTISSEMENT – Pour réduire le risque de blessures :

- Ce meuble est doté d'un réglage de tension pour le mécanisme d'inclinaison, pré-réglé en usine. Vous pouvez personnaliser ce réglage. Pour éviter de faire basculer le meuble et pour en assurer la stabilité, ne jamais faire fonctionner le meuble quand les écrous à oreilles qui règlent la tension sont complètement desserrés (voir les instructions touchant le réglage de la tension d'inclinaison).

AVIS – Pour réduire le risque d'endommager le produit :

- Vous assurer que le repose-jambes de chaque meuble est fermé avant de faire basculer vers l'avant et de régler la tension.
- Ne pas resserrer complètement les écrous à oreilles. Les ressorts ne doivent pas être complètement comprimés après le réglage. Le cas échéant, tourner l'écrou à oreilles au moins un demi-tour pour éviter d'endommager le mécanisme de tension des ressorts.
- Ne pas desserrer complètement les écrous à oreilles. Le ressort ne doit pas glisser sur le boulon après le réglage. Le cas échéant, tourner les écrous à oreilles au moins un demi-tour après que le ressort cesse de glisser sur le boulon.
- Régler les deux écrous à oreilles à égalité.

Instructions touchant le réglage

Vous pouvez régler la tension du mécanisme d'inclinaison pour convenir à votre taille.

1. Faire basculer doucement le canapé inclinable vers l'avant pour qu'il repose sur les bras et le dessus du dossier. Repérer les écrous à oreilles, soit un de chaque côté, vers l'arrière du canapé, sous chaque siège inclinable (FIGURE 1).
2. Régler la tension en tournant les écrous à oreilles par quarts de tour jusqu'à ce que le réglage voulu soit atteint.
 - La personne plus grande ou plus lourde peut choisir d'augmenter la tension d'inclinaison en resserrant les écrous à oreilles dans le sens horaire.
 - La personne plus petite peut choisir de réduire la tension d'inclinaison en desserrant les écrous à oreilles dans le sens antihoraire.
2. Remettre le meuble dans la position verticale. Faire l'essai du nouveau réglage. Répéter au besoin.

Réglage de la tension d'inclinaison du canapé inclinable Reclina-Way^{MD}

FIGURE 1

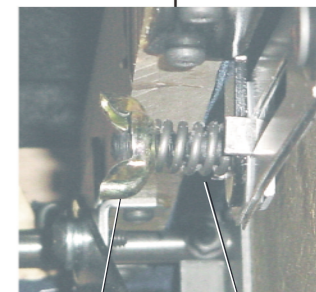
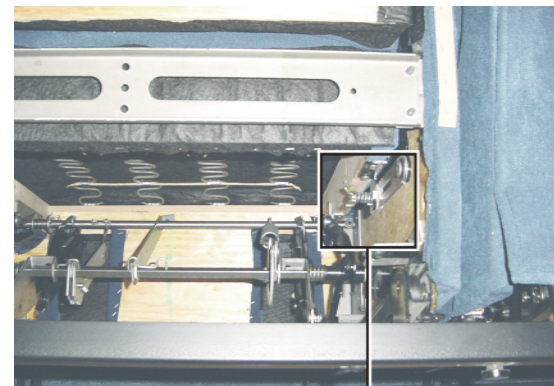

Écrou à oreilles

Ressort de tension

Montage des meubles inclinables La-Z-Time^{MD} et La-Z-Time Motion-Modulars^{MD}

⚠ AVERTISSEMENT – Pour réduire le risque de blessures :

- Ne pas faire fonctionner le meuble avant d'avoir installé et bloqué le dossier.

1. Installer les dossiers au besoin (certains meubles sont offerts avec le dossier installé).
 - Coucher le dossier sur le siège. Soulever légèrement le dossier et aligner les fixations du dossier avec celles de la charpente (FIGURE 1).
 - Coucher le dossier sur la charpente en vous assurant que les fixations du dossier et de la charpente sont bien engagées.
 - Pour vous assurer que le dossier est installé correctement, soulever le revêtement rembourré du dossier pour confirmer visuellement que les deux jeux de fixations du dossier et de la charpente sont engagés (FIGURE 2).
 - Si vous êtes incapable d'installer correctement le dossier, communiquer avec votre détaillant La-Z-Boy^{MD} pour obtenir de l'aide.
 - Bloquer les fixations en poussant sur les leviers de blocage avec un tournevis (FIGURE 3).
 - Bien tirer le revêtement du dossier vers le bas et presser fermement le ruban de fixation au revêtement du dossier sur le ruban de fixation au bas de la traverse arrière (FIGURES 1 et 4).

⚠ AVERTISSEMENT – Pour réduire le risque de blessures graves :

- Prévoir un parcours sans obstructions pour faire fonctionner le fauteuil, le dossier et le repose-jambes. Placer les tables et les carpettes assez loin pour que le repose-jambes puisse s'ouvrir complètement sans frottement ni obstruction.

2. Disposer les meubles dans l'endroit voulu.
3. Des patins réglables sont prévus sur les unités comportant des traverses de base en métal. S'assurer d'ajuster les patins à une hauteur permettant le fonctionnement dégagé du repose-jambes (se reporter à Comment disposer vos meubles).
 - Chaque patin est fixé à la traverse de base au moyen d'un contre-écrou et d'une rondelle-frein sur le dessus du support de fixation avant ou de la traverse de base, et d'un contre-écrou sur la partie inférieure de la traverse de base (FIGURE 5, unité modulaire mobile montrée). Desserrer le contre-écrou situé sur la partie supérieure du support de fixation avant ou sur la traverse de base.
 - En retenant le contre-écrou supérieur, tourner le patin vers la droite pour abaisser l'unité ou vers la gauche pour la soulever.
 - Serrer le contre-écrou inférieur sur la traverse de base, puis serrer le contre-écrou supérieur sur la rondelle au-dessus du support de fixation avant. S'assurer que les deux contre-écrous sont bien serrés pour empêcher la fixation de tourner sur la traverse de base.
 - Répéter cette étape pour chaque patin ajustable, le cas échéant.
4. L'assemblage du canapé à mouvement ou de la chaise est terminé. *S'il s'agit de l'assemblage d'unités modulaires, passer à la page suivante.*

Montage des meubles inclinables La-Z-Time^{MD} et La-Z-Time Motion-Modulars^{MD}

FIGURE 1

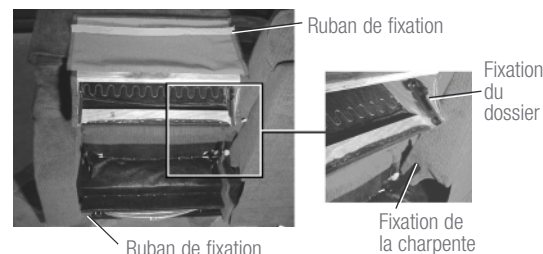

FIGURE 2



FIGURE 3

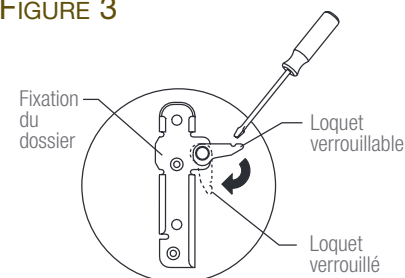
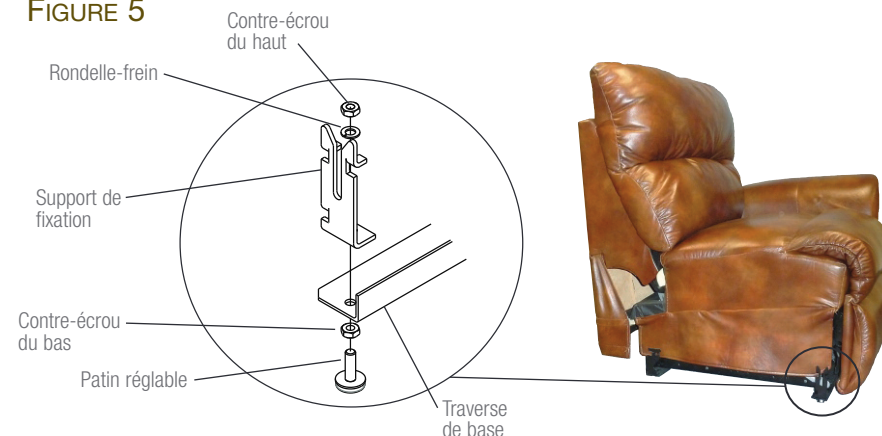

FIGURE 4



FIGURE 5



Montage des meubles inclinables La-Z-Time^{MD} et La-Z-Time Motion-Modulars^{MD}

Les unités modulaires mobiles avec traverses de base en métal disposent d'un support à l'arrière et d'un support en « U » à l'avant, à droite (en position assise) des unités modulaires sans accoudoir droit, ainsi que deux goujons avec tiges filetées à gauche (en position assise) des unités modulaires sans accoudoir gauche (FIGURE 1).

Les unités modulaires mobiles avec pattes de bois disposent d'un support de montage latéral à l'arrière et d'un support en « U » à l'avant, à droite (en position assise) des unités modulaires sans accoudoir droit, ainsi que deux goujons filetés à gauche (en position assise) des unités modulaires sans accoudoir gauche (FIGURE 2).

- Utiliser une clé Torx T-30 pour desserrer les goujons filetés d'environ 2,5 cm (1 po), cette mesure peut varier selon le tissu et le style (FIGURE 3). Les goujons filetés sont situés du côté gauche (en position assise) des unités modulaires sans accoudoir gauche.
- Pour commencer, placer les unités devant être fixées les unes à côté des autres, à environ 5 cm (2 po) d'intervalle. Positionner l'unité avec goujons filetés légèrement derrière l'unité avec supports de fixation. Séparer le devant des unités à raccorder, à environ 15,2 cm (6 po) d'intervalle. Faire glisser l'arrière de l'appareil avec les goujons filetés vers l'unité comportant les supports de fixation, et ce, en alignant les goujons filetés avec le support arrière. Tirer l'unité avec goujons filetés vers l'avant pour l'engager dans le support arrière.

AVERTISSEMENT – Pour réduire le risque de blessures graves :

- L'avant de l'appareil doit être soulevé pour engager le support avant. Veuillez demander de l'aide si vous êtes incapable de soulever au moins 25,8 kg (57 lb).
- Gardez les pieds éloignés de l'unité lors de l'abaissement.

AVISO – Pour réduire le risque d'endommager le produit :

- Soulever la traverse de base. Ne pas soulever en utilisant le rembourrage ou la partie inférieure du repose-jambes.

- Soulever le devant de l'unité avec goujon fileté d'environ 7,6 cm (3 po) du sol, l'aligner sur l'unité avec support de fixation. Abaisser délicatement le goujon fileté dans le support de fixation avant (FIGURE 4). Gardez les pieds éloignés de l'unité lors de l'abaissement.

NOTE: En raison des variations dans le rembourrage et le style, la longueur du goujon fileté peut devoir être ajustée pour s'intégrer dans les supports de fixation ou contrôler l'écart entre les unités. Desserrer ou serrer les goujons filetés pour assurer un dégagement adéquat.

- Continuer à relier les unités modulaires jusqu'à ce qu'elles aient toutes bien été jointes.

AVISO – Pour réduire le risque d'endommager le produit :

- Ne pas déplacer les unités alors qu'elles sont jointes les unes aux autres. L'objectif du système de crochets de verrouillage consiste à relier les unités et les empêcher de se séparer tandis qu'elles se trouvent au sol. Le système de crochets ne fournit pas un soutien structurel adéquat afin de déplacer des unités reliées.

- Toutes les unités modulaires doivent être déconnectées afin de déplacer le groupe modulaire en toute sécurité. Pour séparer les unités, soulever l'unité modulaire de gauche (en position assise) (avec goujons filetés) d'environ 7,6 cm (3 po) afin de dégager l'avant du support de fixation, déplacer le devant de l'unité et la retourner sur le sol. Faire glisser l'unité avec goujons filetés vers l'arrière afin de dégager le support arrière.

Montage des meubles inclinables La-Z-Time^{MD} et La-Z-Time Motion-Modulars^{MD}

FIGURE 1

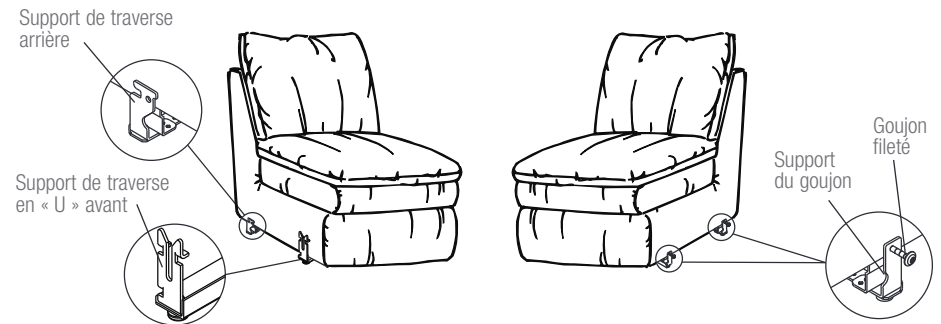

FIGURE 2

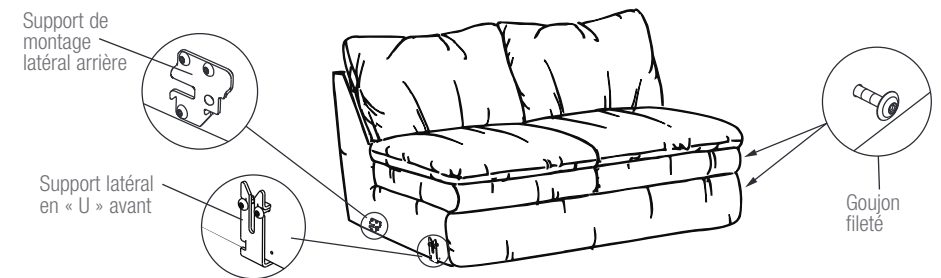

FIGURE 3

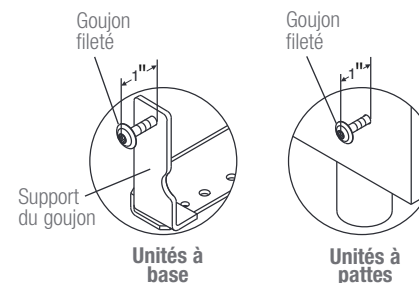
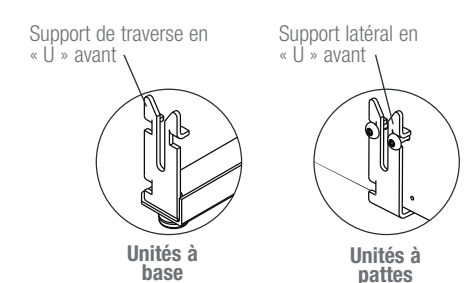

FIGURE 4



Réglage de la tension du repose-jambes des meubles inclinables La-Z-Time^{MD} et La-Z-Time Motion-Modulars^{MD}

⚠ AVERTISSEMENT – Pour réduire le risque de blessures :

- L'utilisation de ce produit nécessite une force suffisante pour retourner le dossier en position verticale et fermer le repose-jambes. Le fait de choisir les paramètres de tension maximale pourrait rendre difficiles le retour du dossier en position verticale et la fermeture du repose-jambes.

Instructions pour régler la tension du repose-jambes

1. Vous tenir debout à côté du meuble inoccupé et tirer la manette pour ouvrir le repose-jambes. Vous assurer de ne pas vous appuyer ni exercer de pression sur le repose-jambes ouvert car il pourrait se refermer. Sous le repose-jambes, soulever le revêtement du mécanisme pour repérer les roulettes de réglage de la tension. Elles se trouvent devant le mécanisme, une de chaque côté. (FIGURE 1). Chaque roulette a trois réglages de tension.
2. Ces roulettes sont préréglées en usine à la position du centre (FIGURE 2). Cette position offre une tension et un soutien moyens.
3. La personne plus grande ou plus lourde peut choisir d'augmenter la tension du repose-jambes pour un soutien accru. Pour augmenter la tension du repose-jambes, tourner les roulettes de réglage vers le haut et vers l'avant de l'inclinable (FIGURE 3). Les deux roulettes de réglage doivent être réglées à la même position.
4. La personne plus petite peut choisir de réduire la tension du repose-jambes pour que ce dernier se referme plus facilement. Pour diminuer la tension du repose-jambes, tourner les roulettes de réglage vers le bas et vers l'arrière de l'inclinable (FIGURE 4). Les deux roulettes de réglage doivent être réglées à la même position.
5. Refermer le repose-jambes et faire l'essai du nouveau réglage. Recommencer au besoin.
6. Répéter ces étapes pour personnaliser tous les modules inclinables de votre canapé inclinable ou ensemble modulaire.

Réglage de la tension du repose-jambes des meubles inclinables La-Z-Time^{MD} et La-Z-Time Motion-Modulars^{MD}

FIGURE 1



Emplacement des roulettes réglables,
une de chaque côté

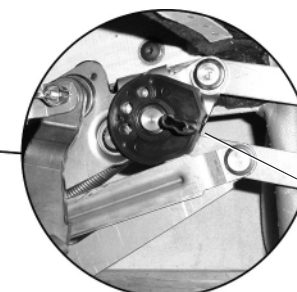

Roulette
de réglage
de la tension
du repose-
jambes

FIGURE 2



Tension moyenne du repose-jambes

FIGURE 3

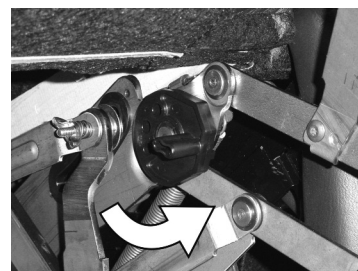

Tension maximale du repose-jambes

FIGURE 4



Tension minimale du repose-jambes

Réglage de la tension d'inclinaison des meubles inclinables La-Z-Time^{MD} et La-Z-Time Motion-Modulars^{MD}

⚠ AVERTISSEMENT – Pour réduire le risque de blessures :

- Ce meuble est doté d'un réglage de tension pour le mécanisme d'inclinaison, préréglé en usine. Vous pouvez personnaliser ce réglage. Pour éviter de faire basculer le meuble et pour en assurer la stabilité, ne jamais faire fonctionner le meuble quand les écrous à oreilles qui règlent la tension sont complètement desserrés (voir les instructions touchant le réglage de la tension d'inclinaison).
- L'utilisation de ce produit nécessite une force suffisante pour retourner le dossier en position verticale et fermer le repose-jambes. Le fait de choisir les paramètres de tension maximale pourrait rendre difficiles le retour du dossier en position verticale et la fermeture du repose-jambes.

AVIS – Pour réduire le risque d'endommager le produit :

- Ne pas resserrer complètement les écrous à oreilles. Les ressorts ne doivent pas être complètement comprimés après le réglage. Le cas échéant, tourner l'écrou à oreilles au moins un demi-tour pour éviter d'endommager le mécanisme de tension des ressorts.
- Ne pas desserrer complètement les écrous à oreilles. Le ressort ne doit pas glisser sur le boulon après le réglage. Le cas échéant, tourner les écrous à oreilles au moins un demi-tour après que le ressort cesse de glisser sur le boulon.
- Régler les deux écrous à oreilles à égalité.

Instructions pour régler la tension d'inclinaison

1. Vous tenir debout à côté du meuble inoccupé et tirer la manette pour ouvrir le repose-jambes. Vous assurer de ne pas vous appuyer ni exercer de pression sur le repose-jambes ouvert car il pourrait se refermer. Sous le repose-jambes, soulever le revêtement du mécanisme pour repérer les écrous à oreilles qui servent à régler la tension. Ils se trouvent devant le mécanisme, un de chaque côté. (FIGURE 1). Les écrous à oreilles qui se trouvent à l'arrière du mécanisme sont des fixations et n'ont aucun effet sur la tension.
2. Régler la tension en tournant les écrous à oreilles par quarts de tour jusqu'à ce que le réglage voulu soit atteint. Les écrous doivent être réglés à la même tension.
 - La personne plus grande ou plus lourde peut choisir d'augmenter la tension d'inclinaison en resserrant les écrous à oreilles dans le sens horaire.
 - La personne plus petite peut choisir de réduire la tension d'inclinaison en desserrant les écrous à oreilles dans le sens antihoraire.
3. Refermer le repose-jambes. Faire l'essai du nouveau réglage d'inclinaison et recommencer au besoin.
4. Répéter ces étapes pour personnaliser tous les modules inclinables de votre canapé inclinable ou ensemble modulaire.

Réglage de la tension d'inclinaison des meubles inclinables La-Z-Time^{MD} et La-Z-Time Motion-Modulars^{MD}

FIGURE 1

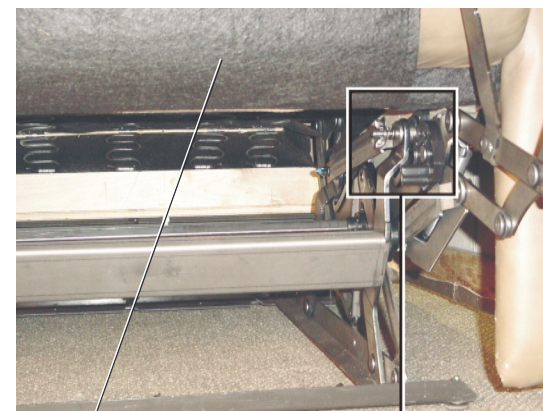

Revêtement
du mécanisme

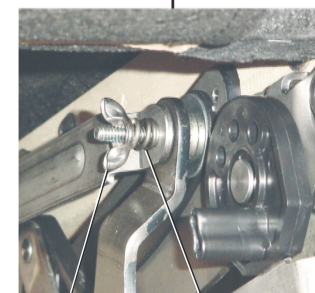

Écrou à oreilles
pour régler
l'inclinaison

Ressort
de tension

Fonctionnement du canapé-lit

⚠ DANGER – Pour réduire le risque de blessures graves ou de mort :

- Ne pas s'asseoir ou s'allonger sur le matelas du canapé-lit, sauf quand il est en pleine extension. Ne jamais fermer l'unité alors qu'une personne ou un animal se trouve à l'intérieur.

⚠ AVERTISSEMENT – Pour réduire le risque de blessures :

- Ne pas s'asseoir ni mettre de poids excessif sur la tête du matelas. Cela peut faire basculer le matelas vers l'arrière.

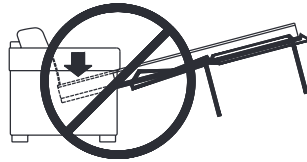

Configuration de votre canapé-lit modulaire mobile

1. Retirer tous les coussins amovibles. Saisir la poignée au centre du tablier et soulever vers le haut, puis vers vous (FIGURE 1).
2. Reculer en tirant le mécanisme vers vous à la 1^{re} position. Les pieds du centre sont alors bien en place au sol (FIGURE 2).
3. Saisir le centre du pied avant monopièce. Tirer vers le haut et abaisser le pied avant vers le sol (FIGURE 3).

Caractéristique supplémentaire

Le canapé-lit est doté d'une position d'appui-tête télé. Pour le relever, vous tenir debout à côté du canapé-lit et tirer la partie de tête du mécanisme vers le haut. Tirer encore vers le haut pour désactiver le mécanisme de verrouillage et remettre l'appui-tête dans sa position d'origine (FIGURE 4).

FIGURE 1

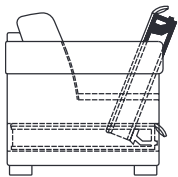

FIGURE 2

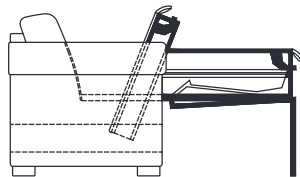

FIGURE 3

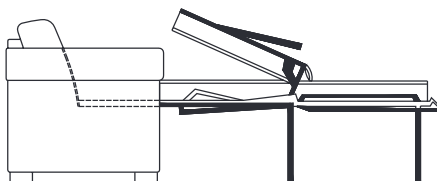
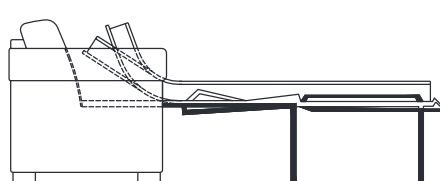

FIGURE 4



Comment disposer vos meubles

⚠ AVERTISSEMENT – Pour réduire le risque de blessures graves :

- Prévoir un parcours sans obstructions pour faire fonctionner le fauteuil, le dossier et le repose-jambes. Placer les tables et les carpettes assez loin pour que le repose-jambes puisse s'ouvrir complètement sans frottement ni obstruction.

Meubles inclinables

Pour placer votre meuble inclinable à une bonne distance du mur, incliner entièrement le meuble en laissant au moins 5 cm (2 po) entre le dessus du dossier entièrement incliné et le mur (FIGURE 1).

Placer les tables et carpettes assez loin pour permettre au repose-jambes de s'ouvrir sans frottement ni obstruction. Sinon, le repose-jambes peut ne pas se fermer complètement (FIGURE 2). Si cela se produit, le repose-jambes peut s'ouvrir soudainement et blesser quelqu'un. Certains meubles peuvent être élevés au moyen de patins réglables pour empêcher les carpettes de frotter ou d'obstruer le mouvement. Voir les instructions touchant le montage et le réglage. Voir la FIGURE 3 pour la distance correcte de la carpe.

Vous assurer que les tables et autres articles sont assez loin pour ne pas gêner le repose-jambes. Une table mal placée pourrait coincer l'occupant dans le meuble, tel qu'il est illustré à la FIGURE 4. Il faut qu'il y ait assez de jeu pour que le repose-jambes soit entièrement ouvert avant d'être refermé.

FIGURE 1



FIGURE 2



FIGURE 3

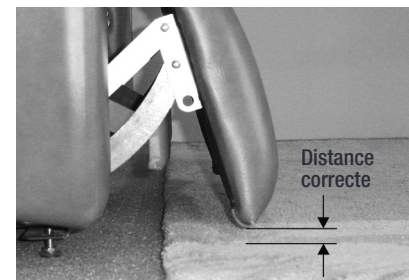

FIGURE 4

