

PART LIST FOR ONE CHAIR LISTE DES PIÈCES POUR UNE CHAISE

CHAIR (CHAISE DE SALLE À MANGER)

Thank you for purchasing this quality Product. Be sure to check all packing material carefully for small parts, which may have come loose inside carton during shipment. Identify and count all parts and compare with the parts list below.
Merci d'avoir acheté ce produit de qualité. Vérifiez soigneusement l'emballage pour détecter d'éventuelles petites pièces.

Il est possible que des pièces se soient détachées du carton pendant le transport. Identifiez et comptez toutes les pièces et comparez-les à la liste ci-dessous.

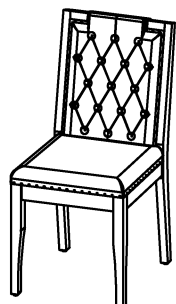

ASSEMBLY INSTRUCTION :

1. Remove hardware from box and sort by size.
2. Please check to see that all hardware and parts are present prior start of assembly.
3. Please follow attached instruction in the same sequence as numbered asure fast and easy assembly.

WARNING !

1. Dont attempt to repair or modify parts that are broken or defective. Please contact the store immediately.
2. This product is for home use only and not intended for commercial establishments.
3. Two persons are required for assembly.
4. Approximate assembly time 1/2 hours.
5. Component parts and fittings contained in the box. Please sort out all parts before you begin to assemble the item. This is to make sure you always use the correct part.

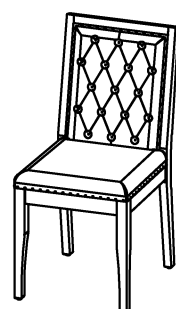







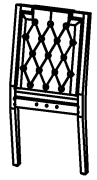

INSTRUCTIONS DE MONTAGE :

1. Retirez le matériel de la boîte et triez-le par taille.
2. Veuillez vérifier que tout le matériel et les pièces sont présents avant de commencer l'assemblage.
3. Veuillez suivre les instructions ci-jointes dans le même ordre que celui numéroté afin d'assurer un assemblage rapide et facile.

AVERTISSEMENT !

1. N'essayez pas de réparer ou de modifier des pièces endommagées ou défectueuses. Veuillez contacter le magasin immédiatement.
2. Ce produit est destiné à un usage domestique uniquement et n'est pas destiné aux établissements commerciaux.
3. Deux personnes sont nécessaires pour le montage.
4. Temps de montage approximatif 1/2 heure.
5. Composants et accessoires inclus dans la boîte. Veuillez trier tous les éléments avant de commencer l'assemblage. Ceci permet de s'assurer que vous utilisez toujours la bonne pièce.

NO. Numéro	COMPONENT Composante	Q'TY Qté
A	 CHAIR BACK Dossier de chaise	1
B	 FRAME WITH SEAT CUSHION Cadre avec coussin d'assise	1
C	 FRONT LEGS Jambes de police	2

NO. Numéro	COMPONENT Composante	Q'TY Qté
1	 Bolt Ø 1/4"x75 mm Boulon Ø 1/4"x75 mm	4
2	 Bolt Ø 1/4"x50 mm Boulon Ø 1/4"x50 mm	4
3	 Bolt Ø 1/4"x40 mm Boulon Ø 1/4"x40 mm	2
4	 Flat Washer Ø 1/4"x18 mm Rondelle plate Ø 1/4"x18 mm	10
5	 Spring Washer Ø 1/4"x12 mm Rondelle à ressort Ø 1/4"x12 mm	10
6	 Allen Wrench 4 mm Clé Allen 4 mm	1

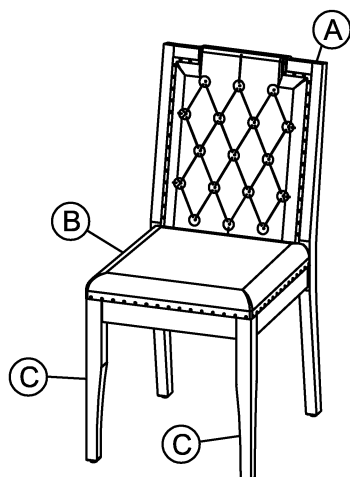

Step (Étape) 1

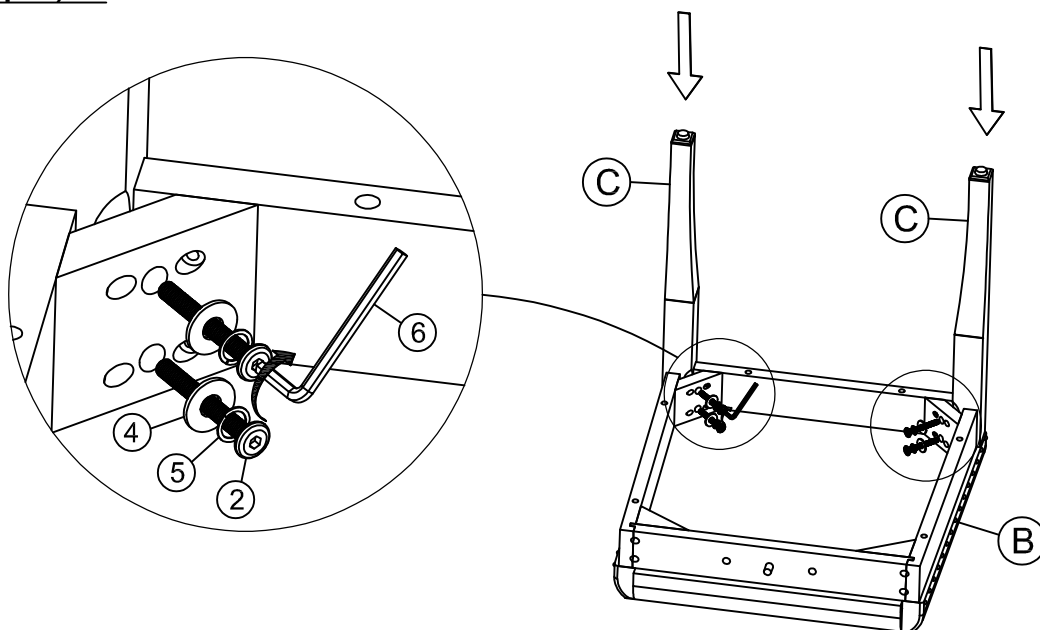

Step (Étape) 2

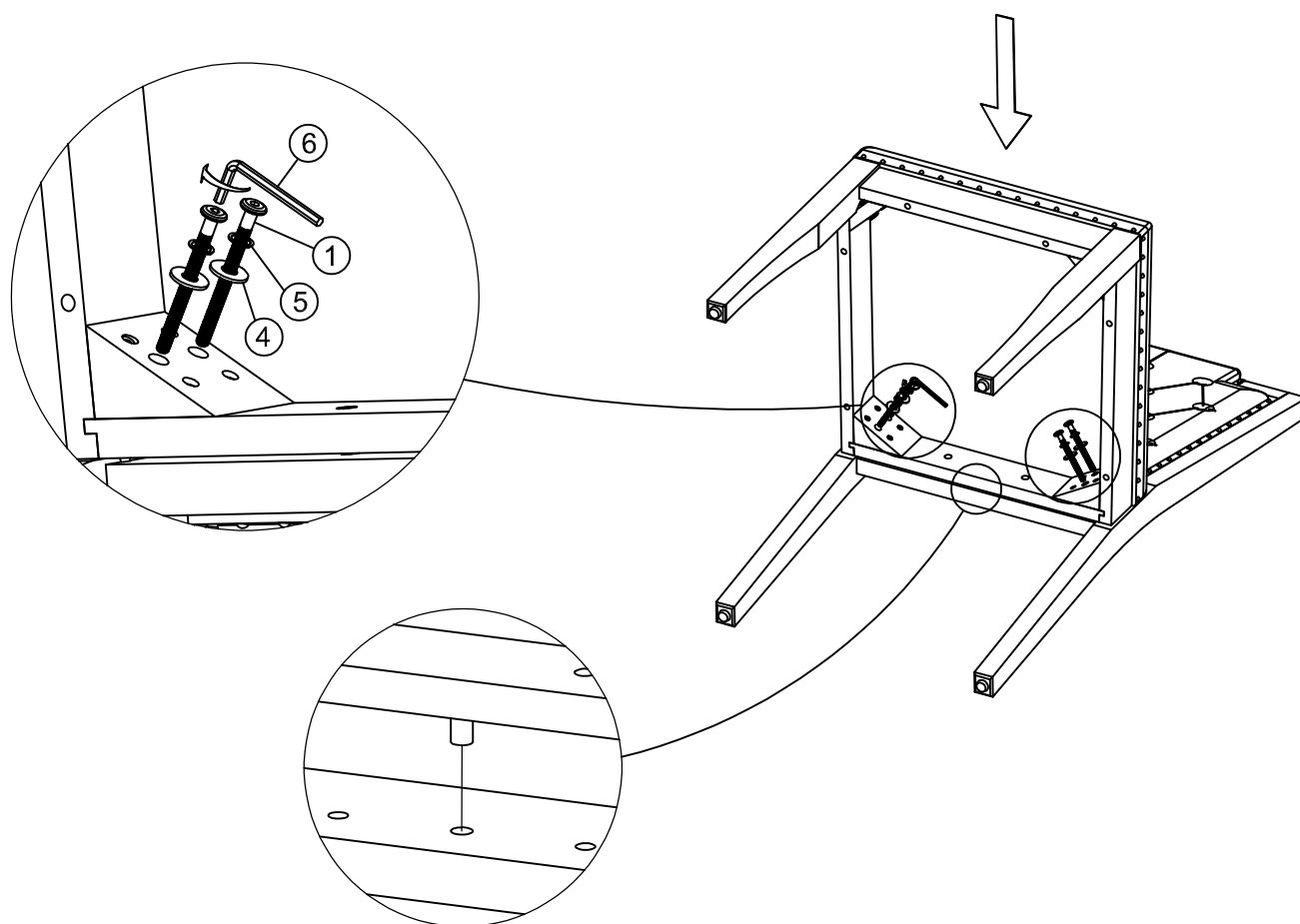

Step (Étape) 3

