

WARNING

WE RECOMMEND INSTALLATION OF THIS LIGHTING FIXTURE BE DONE BY A LICENSED ELECTRICIAN.

WARNING *** SWITCH OFF THE MAIN ELECTRICAL SUPPLY FROM THE MAIN FUSE BOX/CIRCUIT BREAKER BEFORE INSTALLATION.

INSPECT ITEM CAREFULLY BEFORE ATTEMPTING TO INSTALL. IF THERE IS ANY DAMAGE OR OBVIOUS DEFECT, DO NOT INSTALL. ITEM MAY NOT BE RETURNED ONCE IT HAS BEEN INSTALLED.

CARE AND MAINTENANCE

To clean the outside of the fixture, use a dry or slightly dampened clean cloth (use clean water, never a solvent) to wipe the surface of the fixture.

To clean the inside of the fixture, first disconnect power to the fixture by turning off the circuit breaker or by removing the fuse at the fuse box. Next, use a dry or slightly dampened clean cloth (use clean water, never a solvent) to wipe the interior surface of the fixture.

Do not use any cleaners with chemical, solvents or harsh abrasives. Use only a dry soft cloth to dust or wipe carefully.

NOTICE& IMPORTANT SAFETY INSTRUCTIONS

* Please make sure that you have all parts indicated before you begin assembly of this item

* This item should be assembled on a soft surface to prevent scratching the finish during assembly

* To reduce the risk of fire, electrical shock or injury to persons or property, please follow the guideline below for safe use and installation

*The external flexible cable or cord of this lamp cannot be replaced







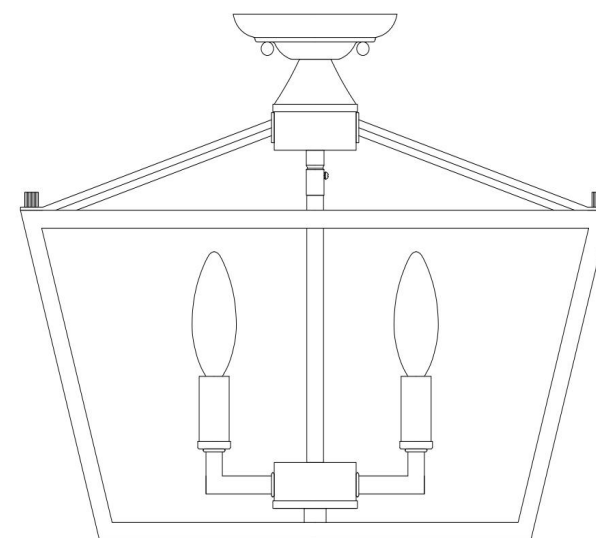

If the cord is damaged, the lamp shall be destroyed

Product Dimensions: 12"W x 12"W x 14"H

Product Dimensions: 30.5x30.5x35.6CM

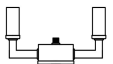
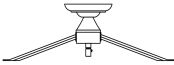

Part List and Hardware List

PIECE	DESCRIPTION	PICTURE	QUANTITY	PIECE	DESCRIPTION	PICTURE	QUANTITY
A	wire connector		3X	G	ball screw		4X
B	mounting plate		1X	H	center rod		1X
C	ground screw		1X	I	bulb		4X
D	mounting screw		2X	J	socket assembly		1X
E	canopy assembly		1X	K	frame		1X
F	canopy nut		2X				

PREPARATION

Before beginning assembly of product, make sure all parts are present. Compare parts with package contents list and hardware contents list. If any part is missing or damaged, do not attempt to assemble the product.

Estimated Assembly Time: 25 minutes.

The number of people required to assemble the product: 1 person.

If there are any questions relating to defects, missing parts, assembly issues, replacements, or device connectivity issues, please send a detailed email

1. Separate the canopy assembly (E) from the frame (K) by removing the ball screw (G) anti-clockwise.
2. Screw the center rod (H) to the socket assembly (J) and swivel of the canopy assembly (E),
And fix the canopy assembly (E) to the frame (K) with the ball screw (G) clockwise.
3. Separate the mounting plate (B) from the canopy assembly (E) by removing the canopy nut (F) anti-clockwise.
Fix the mounting plate (B) to the junction box with mounting screw (D).
4. Make wire connections, with wire connectors (A), following the reference chart listed below.

Connect, Hot, Black or Red Outlet Supply Wire to:	Connect, Neutral, White Outlet Supply Wire to:
Black	White
* Parallel Cord (round & smooth)	* Parallel Cord (square & ridged)
Clear, Brown, Gold or Black without Tracer (colored stripes)	Clear, Brown, Gold or Black with Tracer (colored stripes)
Insulated Wire (not green) with copper metal conductor	Insulated Wire (not green) with Silver metal conductor.

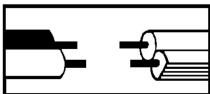

*Note: When parallel wire (SPT I & SPT II) is used. The neutral wire is square shaped and ridged and the hot wire will be round in shape and smooth. (See Illustration on left.)

Grounding Instructions:

- a) For installation in the United States: Wrap ground wire from outlet box around green ground screw (C) on mounting bracket, no less than 2" from wire end. Tighten ground screw. If fixture is supplied with a ground wire, connect to outlet ground wire with a wire connector.
 - b) For installation in Canada: If fixture is supplied with ground wire, wrap ground wire around green grounding screw on mounting bracket. Tighten ground screw.
5. Tuck wires inside junction box. Attach the canopy assembly (E) to the mounting plate (B), and secure with the canopy nut (F).
 4. Install bulb (I). Be sure to use light bulb(s) with wattage no greater than specified on this fixture. Always make sure that electrical current is turned off before changing bulbs.

PLEASE USE TYPE "B" BULB MAX 40-WATT OR LED BULB MAX 9-WATT, THERE ARE LED 4-WATT BULB IN THE BOX

ENJOY YOUR LAMP

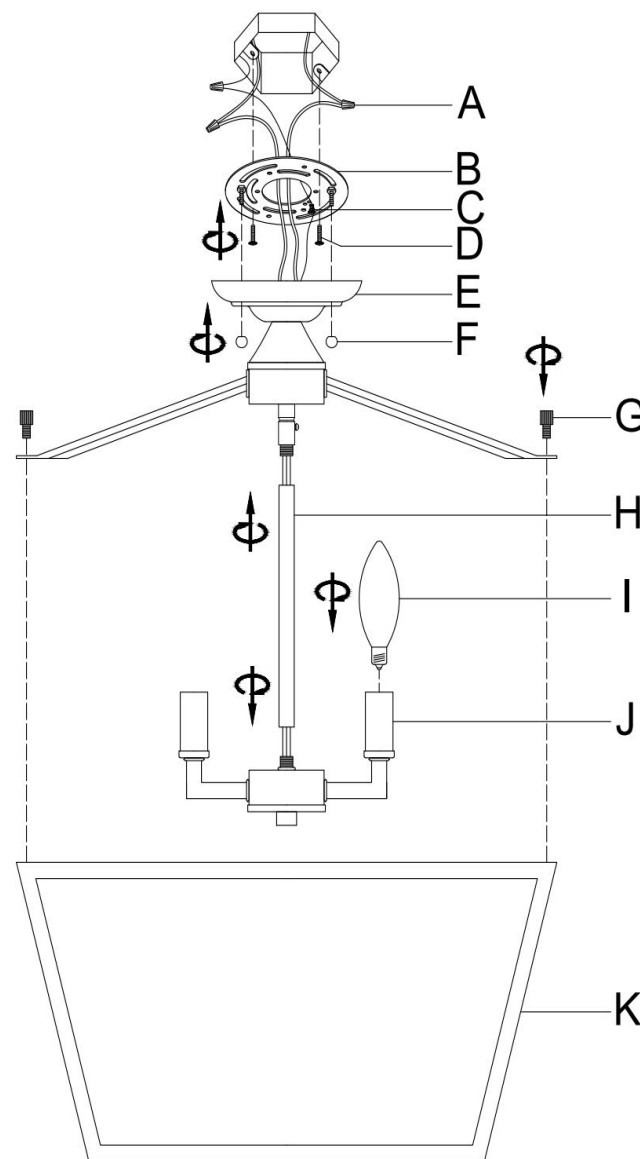

ADVERTENCIA

RECOMENDAMOS QUE LA INSTALACIÓN DE ESTE ACCESORIO DE ILUMINACIÓN SEA REALIZADA POR UN ELECTRICISTA LICENCIADO.

ADVERTENCIA *** DESCONECTE EL SUMINISTRO ELÉCTRICO PRINCIPAL DESDE LA CAJA DE FUSIBLES/INTERRUPTOR AUTOMÁTICO PRINCIPAL ANTES DE LA INSTALACIÓN.

INSPECCIONE EL ARTÍCULO CUIDADOSAMENTE ANTES DE INTENTAR INSTALARLO. SI HAY ALGÚN DAÑO O DEFECTO EVIDENTE, NO LO INSTALE. EL ARTÍCULO NO PODRÁ SER DEVUELTO UNA VEZ QUE HA SIDO INSTALADO.

CUIDADO Y MANTENIMIENTO

Para limpiar el exterior del accesorio, use un paño limpio seco o ligeramente humedecido (use agua limpia, nunca un solvente) para limpiar la superficie del accesorio.

Para limpiar el interior del accesorio, primero desconecte la energía del accesorio apagando el interruptor automático o quitando el fusible en la caja de fusibles. Luego, use un paño limpio seco o ligeramente humedecido (use agua limpia, nunca un solvente) para limpiar la superficie interior del accesorio.

No utilice limpiadores con químicos, solventes o abrasivos fuertes. Use solo un paño suave y seco para desempolvar o limpiar con cuidado.

AVISO E INSTRUCCIONES IMPORTANTES DE SEGURIDAD

*Asegúrese de tener todas las partes indicadas antes de comenzar el ensamblaje de este artículo.

* Este artículo debe ensamblarse sobre una superficie suave para evitar rayar el acabado durante el montaje.

* Para reducir el riesgo de incendio, descarga eléctrica o lesiones a personas o propiedades, siga las pautas a continuación para un uso e instalación seguros

*El cable flexible externo o cordón de esta lámpara no puede ser reemplazado;

Si el cable está dañado, la lámpara deberá ser destruida.

LISTA DE PIEZAS Y HARDWARE

PIEZA	DESCRIPCIÓN	IMAGEN	CANTIDAD	PIEZA	DESCRIPCIÓN	IMAGEN	CANTIDAD
A	Conector de cables		3X	G	Tornillo de bolas		4X
B	Placa de Montaje		1X	H	Varilla central		1X
C	Tornillo de tierra		1X	I	Bombilla		4X
D	Tornillo de Montaje		2X	J	Conjunto de enchufe		1X
E	Ensamblaje de campana		1X	K	Estructura		1X
F	Tuerca de campana		2X				

Dimensiones del producto: 12"W x 12"W x 14"H

Dimensiones del producto: 30.5x30.5x35.6CM

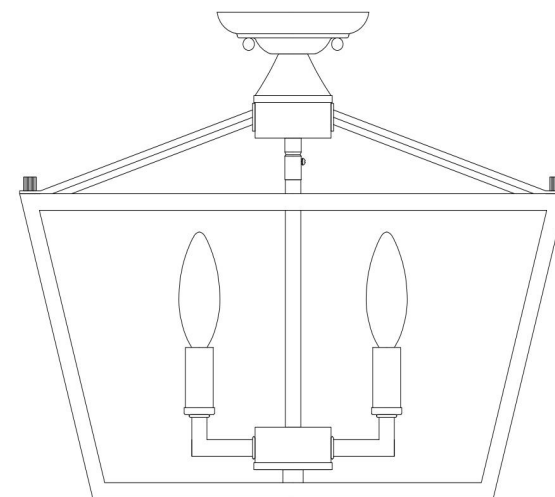

PREPARACIÓN

Antes de comenzar el ensamblaje del producto, asegúrese de que todas las partes estén presentes. Compare las partes con la lista de contenido del paquete y la lista de contenido de hardware. Si falta alguna parte o está dañada, no intente ensamblar el producto.

Tiempo estimado de ensamblaje: 20 minutos.

Número de personas requeridas para el montaje del producto: 1 persona.

Si tiene alguna pregunta relacionada con defectos, piezas faltantes, problemas de ensamblaje, reemplazos o problemas de conectividad del dispositivo, por favor envíe un correo electrónico detallado

1. Separe el conjunto de campana (E) del bastidor (K) desenroscando el tornillo de bolas (G) en sentido antihorario.
2. Atornille la varilla central (H) al conjunto de enchufe (J) y al mecanismo giratorio del conjunto de campana (E). Luego, fije el conjunto de campana (E) al bastidor (K) con el tornillo de bolas (G) en sentido horario.
3. Separe la placa de montaje (B) del conjunto de campana (E) desenroscando la tuerca de fijación (F) en sentido antiho. Fije la placa de montaje (B) a la caja de conexiones con el tornillo de fijación (D).
4. Realice las conexiones eléctricas utilizando los conectores (A), siguiendo la tabla de referencia indicada a continuación.

Conecte el cable de suministro de corriente, negro o rojo, a:	Conecte el cable de suministro neutro, blanco, a:
Negro	Blanco
*Cable paralelo (redondo y liso)	*Cable paralelo (cuadrado y estriado)
Transparente, marrón, dorado o negro sin trazas (rayas de color)	Transparente, marrón, dorado o negro sin trazas (rayas de color)
Cable aislado (no verde) con conductor de metal de cobre	Cable aislado (no verde) con conductor de metal de plata

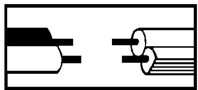

*Nota: Cuando se utiliza cable paralelo (SPT I y SPT II). El cable neutro tiene forma cuadrada y estriada y el cable de corriente tendrá forma redonda y lisa. (Consulte la ilustración a la izquierda).

Instrucciones de conexión a tierra:

- a) Para instalación en los Estados Unidos: Enrolle el cable de tierra de la caja de salida alrededor del Tornillo tierra verde (D) en el soporte de montaje, a no menos de 2" del extremo del cable. Apriete el tornillo de tierra. Si el accesorio viene con un cable de tierra, conéctelo al cable de tierra de la salida con un conector de cable.
- b) Para instalación en Canadá: Si el accesorio viene con un cable de tierra, enrolle el cable de tierra alrededor del tornillo de tierra verde en el soporte de montaje. Apriete el tornillo de tierra.

5. Coloque los cables dentro de la caja de conexiones. Fije el conjunto de la campana (E) a la placa de montaje (B) y asegúrelo con la tuerca de la campana (F).
4. Instale la bombilla (I). Asegúrese de utilizar bombillas con una potencia no mayor a la especificada en este manual. Siempre verifique que la corriente eléctrica esté apagada antes de cambiar las bombillas.

UTILICE BOMBILLAS TIPO ON/OFF "B" MÁXIMO 40 VATIOS O BOMBILLAS LED MÁXIMO 9 VATIOS. HAY UNA BOMBILLA LED DE 4 VATIOS EN LA CAJA.

DISFRUTE DE SU LÁMPARA

