

WARNING

WE RECOMMEND INSTALLATION OF THIS LIGHTING FIXTURE BE DONE BY A LICENSED ELECTRICIAN.
WARNING *** SWITCH OFF THE MAIN ELECTRICAL SUPPLY FROM THE MAIN FUSE BOX/CIRCUIT BREAKER BEFORE INSTALLATION.
INSPECT ITEM CAREFULLY BEFORE ATTEMPTING TO INSTALL. IF THERE IS ANY DAMAGE OR OBVIOUS DEFECT, DO NOT INSTALL. ITEM MAY NOT BE RETURNED ONCE IT HAS BEEN INSTALLED.

CARE AND MAINTENANCE

To clean the outside of the fixture, use a dry or slightly dampened clean cloth (use clean water, never a solvent) to wipe the surface of the fixture.











To clean the inside of the fixture, first disconnect power to the fixture by turning off the circuit breaker or by removing the fuse at the fuse box. Next, use a dry or slightly dampened clean cloth (use clean water, never a solvent) to wipe the interior surface of the fixture.

Do not use any cleaners with chemical, solvents or harsh abrasives. Use only a dry soft cloth to dust or wipe carefully.

NOTICE& IMPORTANT SAFETY INSTRUCTIONS

- * Please make sure that you have all parts indicated before you begin assembly of this item
- * This item should be assembled on a soft surface to prevent scratching the finish during assembly
- * To reduce the risk of fire, electrical shock or injury to persons or property, please follow the guideline below for safe use and installation
- *The external flexible cable or cord of this lamp cannot be replaced
- *If the cord is damaged, the lamp shall be destroyed

Part List and Hardware List

PIECE	DESCRIPTION	PICTURE	QUANTITY	PIECE	DESCRIPTION	PICTURE	QUANTITY
A	Wire connector		3X	F	Mounting screw		2X
B	Mounting bracket		1X	G	Lamp body		1X
C	Ground screw		1X	H	Silicone ring		2X
D	Metal plate		2X	J	Glass shade		1X
E	Machine screw		2X	K	Shade		1X

JY

JONATHAN Y

Model#: JYL7153

Product Dimensions: 11.75"Lx11.75"Wx5.13"H

Product Dimensions: 29.8 x 29.8 x 13.0CM

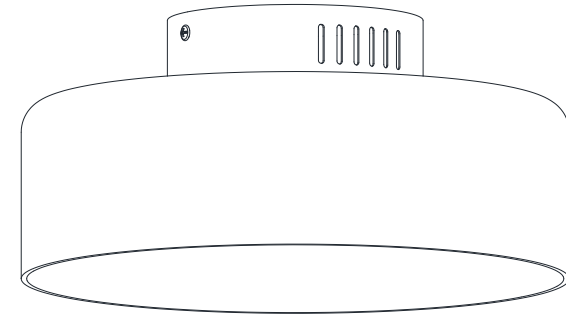

PREPARATION

Before beginning assembly of product, make sure all parts are present. Compare parts with package contents list and hardware contents list. If any part is missing or damaged, do not attempt to assemble the product.

Estimated Assembly Time: 10 minutes.

If there are any questions relating to defects, missing parts, assembly issues, replacements, or device connectivity issues, please send a detailed email to cs@jonathany.com

1. Fix the mounting bracket (B) to the outlet box with machine screw (E).
2. Make wire connections, with wire connectors (A), following the reference chart listed below.

Connect, Hot, Black or Red Outlet Supply Wire to:	Connect, Neutral, White Outlet Supply Wire to:
Black	White
* Parallel Cord (round & smooth)	* Parallel Cord (square & ridged)
Clear, Brown, Gold or Black without Tracer (colored stripes)	Clear, Brown, Gold or Black with Tracer (colored stripes)
Insulated Wire (not green) with copper metal conductor	Insulated Wire (not green) with Silver metal conductor.

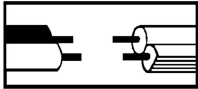

*Note: When parallel wire (SPT I & SPT II) is used. The neutral wire is square shaped and ridged and the hot wire will be round in shape and smooth. (See Illustration on left.)

Grounding Instructions:

- a) For installation in the United States: Wrap ground wire from outlet box around green ground screw (C) on the mounting bracket, no less than 2" from wire end. Tighten ground screw. If fixture is supplied with a ground wire, connect to outlet ground wire with a wire connector.
- b) For installation in Canada: If fixture is supplied with ground wire, wrap ground wire around green grounding screw on mounting bracket. Tighten ground screw.

3. Carefully remove packaging from fixture, fix the lamp body (G) to the mounting bracket (B) using the mounting screws (F). then fix the glass shade (J) to the lamp body (G) using the silicone rings (H) and the shade (K).

ENJOY YOUR LAMP

Compatible Dimmer Model:

Brand	Model No.
TP-LINK	HS220
LUTRON	MACL-153M
LUTRON	DVCL-153P
LUTRON	PD-6WCL
LUTRON	P-PKG1W-WH-R
LEVITON	R11-DSL06-1TW
LEVITON	R00-RNL06-0TW
LEVITON	R68-06674-POT
LEVITON	R02-DW6HD-2RW

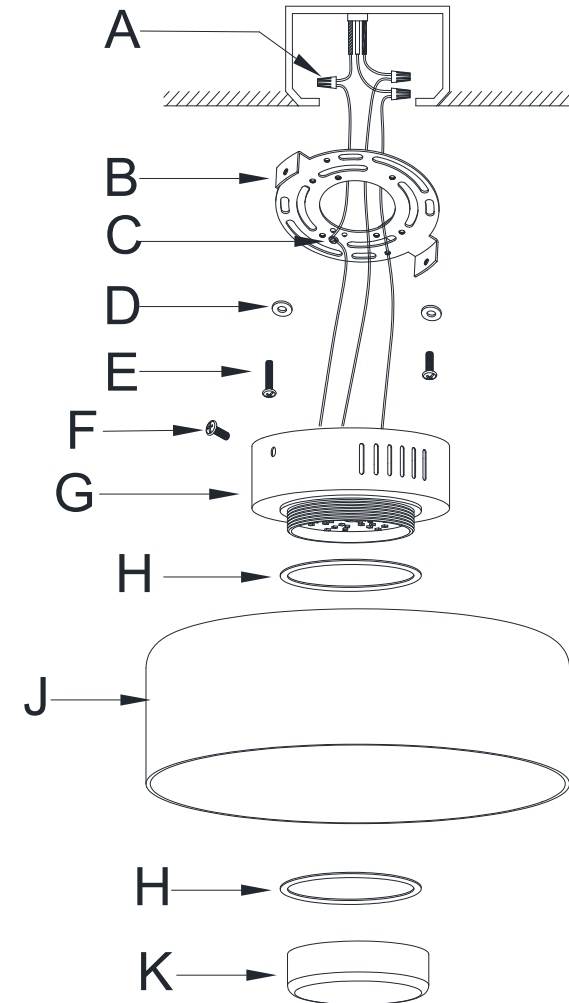

ADVERTENCIA

RECOMENDAMOS QUE LA INSTALACIÓN DE ESTE ACCESORIO DE ILUMINACIÓN SEA REALIZADA POR UN ELECTRICISTA LICENCIADO.

ADVERTENCIA *** DESCONECTE EL SUMINISTRO ELÉCTRICO PRINCIPAL DESDE LA CAJA DE FUSIBLES/INTERRUPTOR AUTOMÁTICO PRINCIPAL ANTES DE LA INSTALACIÓN.

INSPECCIONE EL ARTÍCULO CUIDADOSAMENTE ANTES DE INTENTAR INSTALARLO. SI HAY ALGÚN DAÑO O DEFECTO

CUIDADO Y MANTENIMIENTO

Para limpiar el exterior del accesorio, use un paño limpio seco o ligeramente humedecido (use agua limpia, nunca un solvente) para limpiar la superficie del accesorio.

Para limpiar el interior del accesorio, primero desconecte la energía del accesorio apagando el interruptor automático o quitando el fusible en la caja de fusibles. Luego, use un paño limpio seco o ligeramente humedecido (use agua limpia, nunca un solvente) para limpiar la superficie interior del accesorio.

No utilice limpiadores con químicos, solventes o abrasivos fuertes. Use solo un paño suave y seco para despolvar o limpiar con cuidado.

AVISO E INSTRUCCIONES IMPORTANTES DE SEGURIDAD

*Asegúrese de tener todas las partes indicadas antes de comenzar el ensamblaje de este artículo.

* Este artículo debe ensamblarse sobre una superficie suave para evitar rayar el acabado durante el montaje.

* Para reducir el riesgo de incendio, descarga eléctrica o lesiones a personas o propiedades, siga las pautas a continuación para un uso e instalación seguros

*El cable flexible externo o cordón de esta lámpara no puede ser reemplazado;

Si el cable está dañado, la lámpara deberá ser destruida.

JY

JONATHAN Y

Modelo# JYL7153

Dimensiones del producto: 11.75"Lx11.75"Wx5.13"H

Dimensiones del producto: 29.8 x 29.8 x 13.0CM

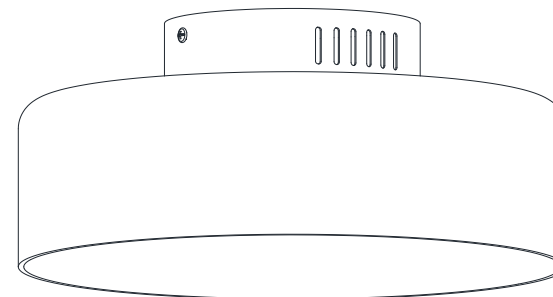

LISTA DE PIEZAS Y HARDWARE

PIEZA	DESCRIPCIÓN	IMAGEN	CANTIDAD	PIEZA	DESCRIPCIÓN	IMAGEN	CANTIDAD
A	Conector de cables		3X	F	Tornillo de Montaje		2X
B	Soporte de montaje		1X	G	Cuerpo de la lámpara		1X
C	Tornillo de tierra		1X	H	Silicone ring		2X
D	Placa metálica		2X	J	Pantalla de vidrio		1X
E	Tornillo de montaje		2X	K	Pantalla		1X

PREPARACIÓN

Antes de comenzar el ensamblaje del producto, asegúrese de que todas las partes estén presentes. Compare las partes con la lista de contenido del paquete y la lista de contenido de hardware. Si falta alguna parte o está dañada, no intente ensamblar el producto.

Tiempo estimado de ensamblaje: 10 minutos.

Si tiene alguna pregunta relacionada con defectos, piezas faltantes, problemas de ensamblaje, reemplazos o problemas de conectividad del dispositivo, por favor envíe un correo electrónico detallado a cs@jonathany.com.

1. Fije el soporte de montaje (B) a la caja de salida con el tornillo de máquina (E)
2. Realice las conexiones de cables utilizando los conectores (A), siguiendo la tabla de referencia que se indica a continuación.

Conecte el cable de suministro de corriente, negro o rojo, a:	Conecte el cable de suministro neutro, blanco, a:
Negro	Blanco
*Cable paralelo (redondo y liso)	*Cable paralelo (cuadrado y estriado)
Transparente, marrón, dorado o negro sin trazas (rayas de color)	Transparente, marrón, dorado o negro sin trazas (rayas de color)
Cable aislado (no verde) con conductor de metal de cobre	Cable aislado (no verde) con conductor de metal de plata

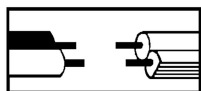

*Nota: Cuando se utiliza cable paralelo (SPT I y SPT II). El cable neutro tiene forma cuadrada y estriada y el cable de corriente tendrá forma redonda y lisa. (Consulte la ilustración a la izquierda).

Instrucciones de conexión a tierra:

- a) Para instalación en los Estados Unidos: Enrolle el cable de tierra de la caja de salida alrededor del Tornillo de tierra verde (D) en el soporte de montaje, a no menos de 2" del extremo del cable. Apriete el tornillo de tierra. Si el accesorio viene con un cable de tierra, conéctelo al cable de tierra de la salida con un conector de cables.
- b) Para instalación en Canadá: Si el accesorio viene con un cable de tierra, enrolle el cable de tierra alrededor del tornillo de tierra verde en el soporte de montaje. Apriete el tornillo de tierra.

3. Retire con cuidado el embalaje de la luminaria, fije el cuerpo de la lámpara (G) al soporte de montaje (B) utilizando los tornillos de fijación (F). Luego, instale la pantalla de vidrio (J) en el cuerpo de la lámpara (G) utilizando los anillos de silicona (H) y la cubierta decorativa (K).

DISFRUTE DE SU LÁMPARA

Modelo de atenuador compatible:

Marca	Número de modelo:
TP-LINK	HS220
LUTRON	MACL-153M
LUTRON	DVCL-153P
LUTRON	PD-6WCL
LUTRON	P-PKG1W-WH-R
LEVITON	R11-DSL06-1TW
LEVITON	R00-RNL06-0TW
LEVITON	R68-06674-POT
LEVITON	R02-DW6HD-2RW

