



Escanee el código QR para ver el manual.



# MANUAL DEL PROPIETARIO

# WASHTOWER

---

Lea el manual del propietario detenidamente previo a operar el electrodoméstico y mantengalo al alcance para futuras referencias.

**ESPAÑOL**

WKHC152H\*\*



MFL71983201  
Rev.01\_012224

[www.lg.com](http://www.lg.com)

Copyright © 2024 LG Electronics Inc. Todos los derechos reservados

---

# ÍNDICE

## **3 INSTRUCCIONES IMPORTANTES DE SEGURIDAD** 64 EE. UU.

---

- 3 LEA TODAS LAS INSTRUCCIONES ANTES DE UTILIZAR
- 3 MENSAJES DE ADVERTENCIA
- 6 MENSAJES DE PRECAUCIÓN

## **8 DESCRIPCIÓN GENERAL DEL PRODUCTO**

---

- 8 Características del producto

## **11 FUNCIONAMIENTO DE LA LAVADORA**

---

- 11 Uso de la lavadora
- 14 Agregado de productos de limpieza
- 16 Panel de control
- 19 Ciclos de lavado
- 22 Modificadores de ciclo
- 22 Opciones y funciones adicionales

## **24 FUNCIONAMIENTO DE LA SECADORA**

---

- 24 Cómo usar la secadora
- 27 Panel de control
- 29 Ciclos de secado
- 32 Modificadores de ciclo
- 32 Opciones y funciones adicionales

## **34 FUNCIONES INTELIGENTES**

---

- 34 Uso de la aplicación LG ThinQ
- 37 Función Smart Diagnosis™ (Diagnóstico Inteligente)

## **39 MANTENIMIENTO**

---

- 39 Lavadora
- 46 Secadora

## **50 SOLUCIÓN DE PROBLEMAS**

---

- 50 Lavadora
- 58 Secadora
- 63 Común

## **64 GARANTÍA LIMITADA**

---

# INSTRUCCIONES IMPORTANTES DE SEGURIDAD

## LEA TODAS LAS INSTRUCCIONES ANTES DE UTILIZAR

### Mensajes de seguridad

Su seguridad y la de los demás son muy importantes.

Tanto en este manual como en el equipo, hemos proporcionado muchos mensajes de seguridad importantes. Siempre debe leer y respetar todos los mensajes de seguridad.



Este es el símbolo de alerta de seguridad.

Este símbolo le advierte sobre posibles riesgos que pueden ocasionar lesiones o la muerte a usted o a otros. El símbolo de alerta de seguridad siempre estará acompañado de las palabras "ADVERTENCIA" o "PRECAUCIÓN" y seguido de un mensaje de seguridad importante.

Estos términos significan lo siguiente:



### ADVERTENCIA

El incumplimiento de las instrucciones podría causarle la muerte o lesiones graves.



### PRECAUCIÓN

El incumplimiento de las instrucciones podría causarle lesiones o daños al producto.

Todos los mensajes de seguridad le indicarán cuáles son los peligros potenciales, cómo reducir la posibilidad de lesiones y qué podría suceder si no sigue las instrucciones.

## MENSAJES DE ADVERTENCIA

### ADVERTENCIA

- Para disminuir el riesgo de explosiones, incendios, descargas eléctricas, quemaduras, lesiones o muerte para las personas que usen este artefacto, siga las precauciones básicas, incluidas las siguientes:

### Instalación

- Cumpla con todos los procedimientos de seguridad del sector recomendados, incluido el uso de guantes de manga larga y gafas de seguridad.
- Nunca intente operar este artefacto si se encuentra dañado, si no funciona correctamente, si no está ensamblado por completo o si tiene piezas faltantes o rotas, incluido un cable o enchufe dañado.
- Antes de ser utilizado, este artefacto debe ser correctamente instalado, conforme a lo descrito en este manual.
- Para reducir el riesgo de lesiones graves o muerte, siga todas las instrucciones de instalación.
- Consulte las INSTRUCCIONES DE INSTALACIÓN para obtener información detallada sobre los procedimientos de conexión a tierra. Las instrucciones de instalación se suministran junto con el artefacto para ser consultadas por el instalador. Si el artefacto se traslada a una nueva ubicación, asegúrese de que lo revise y lo vuelva a instalar personal de servicio calificado.
- Cuando traslade el producto o lo instale en un lugar diferente, llame a dos o más miembros del personal de servicio calificado para la instalación y el mantenimiento.
- No instale el artefacto en lugares húmedos.
- Almacene e instale el artefacto donde no esté expuesto a temperaturas bajo cero ni a la intemperie.
- Este artefacto no ha sido diseñado para ser usado en embarcaciones o instalaciones móviles, tales como casas rodantes, remolques o aeronaves.

## 4 INSTRUCCIONES IMPORTANTES DE SEGURIDAD

---

- Mantenga los materiales de empaque fuera del alcance de los niños. Los materiales de empaque pueden ser peligrosos para los niños. Corren riesgo de asfixia.
- Destruya el cartón, la bolsa de plástico y los demás materiales de empaque luego de Desempaque el artefacto. Estos materiales podrían utilizarlos los niños para jugar. Las cajas de cartón cubiertas con tapetes, colchas o láminas plásticas pueden convertirse en cámaras herméticas.
- El artefacto debe ser instalado y conectado a tierra por personal de servicio calificado, de acuerdo con los códigos locales.
- Cuando traslade o instale el aparato, tenga especial cuidado en no apretar, aplastar o dañar el cable de alimentación.
- Debe conectarse a un circuito de alimentación de clasificación y tamaño adecuados y debidamente protegido para evitar la sobrecarga eléctrica.
- Debe posicionar este artefacto cerca de una fuente de suministro eléctrico.
- Desconecte el cable de alimentación, el fusible del hogar o el interruptor de corriente antes de instalar o reparar el artefacto.
- El cable de alimentación de este aparato está equipado con un enchufe de 3 clavijas (conexión a tierra) que se conecta con un tomacorriente estándar de 3 clavijas (tierra) para minimizar la posibilidad de descarga eléctrica de este aparato.
- Por ninguna razón debe cortar o quitar la tercera clavija (tierra) del cable de alimentación.
- Use mangueras nuevas cuando conecte el aparato al suministro de agua. No reutilice mangueras viejas.
- Las ordenanzas locales pueden prohibir la instalación en un garaje. Comuníquese con un inspector de obra local.
- No instale la secadora cerca de un elemento que genere calor, como una estufa, un horno o un calentador.
- El electrodoméstico no debe ser suministrado a través de un interruptor externo, como un temporizador, o conectado a un circuito que sea encendido y apagado regularmente.
- Este es un artefacto individual, y es una unidad individual para la venta, la entrega y la instalación.
- No desarme este artefacto para su uso, ya que no se puede instalar en una configuración lado a lado.

### **Instrucciones de conexión a tierra**

- La conexión inadecuada del conductor de conexión a tierra puede resultar en riesgo de choque eléctrico. Pregunte a un electricista calificado o al personal de servicio si no está seguro si el artefacto está adecuadamente conectado a tierra. No modifique el enchufe que viene con el artefacto. Si no cabe en el contacto, pida que un electricista calificado instale un contacto apropiado.
- El artefacto debe estar conectado a tierra. En caso de funcionamiento defectuoso o avería, la conexión a tierra reduce el riesgo de choque eléctrico al establecer una ruta de menor resistencia para la corriente eléctrica. El artefacto viene equipado con un cable eléctrico que tiene un conductor para conexión a tierra y un enchufe con conexión a tierra. El enchufe debe ser conectado a un contacto apropiado que esté instalado y conectado a tierra de acuerdo con todos los códigos y ordenanzas locales.
- El artefacto debe enchufarse a un tomacorriente con conexión a tierra. Puede producirse una descarga eléctrica si el artefacto no está correctamente conectado a tierra. Haga que un electricista cualificado revise el tomacorriente y el circuito para asegurarse de que el tomacorriente está correctamente conectada a tierra. El incumplimiento de estas instrucciones puede crear un riesgo de descarga eléctrica y/o un riesgo de incendio.

### **FUNCIONAMIENTO**

- Lea todas las instrucciones antes de usar el artefacto y consérvelas.
- Use el artefacto únicamente para el fin previsto.

- Si el producto ha estado sumergido en el agua, en agua estancada o en un área anegada, no entre en contacto con el producto y comuníquese de inmediato con un Centro de Información al Cliente de LG Electronics para recibir instrucciones antes de reanudar el uso.
- Si detecta un sonido extraño, olor a quemado o a químico, o humo provenientes del artefacto, desconéctelo de inmediato y contáctese con un Centro de Información al Cliente de LG Electronics.
- No introduzca las manos en el artefacto si la cuba, el tambor, el agitador o cualquier pieza interior se encuentra en movimiento. Antes de cargar, descargar o agregar artículos, presione **Inicio/Pausa** y espere que la cuba o el tambor se detengan por completo antes de introducir las manos.
- Este artefacto no ha sido diseñado para ser utilizado por personas con capacidades físicas, sensoriales o mentales disminuidas (incluidos niños) o que no cuenten con la experiencia o los conocimientos necesarios para operarlo, salvo que una persona responsable de su seguridad les brinde la supervisión o la instrucción pertinente en cuanto al uso del artefacto.
- No permita que niños o mascotas jueguen con el electrodoméstico, sobre o dentro de éste. Es necesaria la supervisión cuando el electrodoméstico es utilizado cerca de niños o mascotas.
- Mantenga los productos de lavandería lejos del alcance de los niños. Para evitar lesiones a las personas, preste atención a todas las advertencias que figuran en las etiquetas de los productos.
- Repare o reemplace de inmediato todos los cables de alimentación deshilachados o dañados de otra forma. No use un cable que exhiba roturas o abrasión en su longitud o en sus extremos.
- Nunca desconecte el artefacto tirando del cable de alimentación. Sujete siempre con firmeza el enchufe y tire derecho para extraerlo del tomacorriente.
- No use un cable de extensión ni un adaptador con este artefacto.
- No sujete el cable de alimentación ni toque los controles del artefacto con las manos húmedas.
- No modifique ni extienda el cable de alimentación.
- Si se daña el cable de electricidad, solo el fabricante está autorizado para reemplazarlo, o bien su agente de servicio técnico o una persona de calificación similar para prevenir riesgos.
- No coloque prendas aceitosas o grasosas, candelas o materiales inflamables encima del artefacto.
- Mantenga el área debajo de los artefactos y sus alrededores libre de materiales combustibles (pelusa, papel, trapos, etc.), gasolina, productos químicos y otros vapores o líquidos inflamables.
- No almacene ni use gasolina u otros líquidos o vapores inflamables cerca de este artefacto ni de ningún otro.
- No mezcle cloro con amoníaco o ácidos, como por ejemplo, vinagre. Siga las instrucciones del envase cuando utilice productos de lavandería. Su uso incorrecto puede producir gases venenosos, los cuales pueden ocasionar lesiones graves o la muerte.
- Nunca utilice productos químicos agresivos, limpiadores abrasivos ni solventes para limpiar el electrodoméstico. Estos productos arruinarán el acabado.
- No lave ni seque artículos que hayan sido previamente limpiados, lavados o manchados con gasolina, solventes de limpieza en seco, aceite vegetal o de cocina, u otras sustancias inflamables o explosivas, ni artículos a los cuales se haya sumergido en estos productos, ya que emiten vapores que pueden inflamarse o explotar.
- No seque en el artefacto artículos que no estén lavados.
- Retire de los bolsillos los objetos inflamables, como encendedores y cerillas.
- No agregue gasolina, solventes de limpieza en seco ni otras sustancias explosivas o inflamables al agua del lavado. Estas sustancias emiten vapores que pueden inflamarse o explotar.
- Bajo ciertas condiciones, podría producirse gas hidrógeno en un sistema de agua caliente que no haya sido utilizado por 2 semanas o más. **EL GAS HIDRÓGENO ES EXPLOSIVO.** Si el sistema de agua caliente no ha sido utilizado durante ese período, abra todas las llaves de agua caliente y deje que esta fluya por varios minutos antes de usar la lavadora. Esto eliminará el gas hidrógeno acumulado. Dado que este gas es inflamable, no fume ni use ninguna llama abierta durante este proceso.
- No utilice indebidamente los controles.
- Asegure la manguera de drenaje de forma segura en su lugar a manera de evitar inundaciones.
- No maltrate la puerta, no se siente ni se pare sobre ella.

- Verifique siempre el interior del electrodoméstico para detectar objetos extraños.
- No permita que agua, blanqueador u otros líquidos permanezcan dentro del tambor durante largos períodos de tiempo. Esto podría corroer el tambor o provocar moho u olores.
- No utilice el artefacto para secar artículos que contengan espuma de caucho o materiales de textura similar al caucho.
- No coloque ningún objeto que haya sido expuesto a aceites de cocina en su artefacto. Los objetos contaminados con aceites de cocina pueden contribuir a una reacción química que podría ocasionar un incendio. Para reducir el riesgo de incendios ocasionados por una tanda de ropa contaminada, la parte final del ciclo de secado se lleva a cabo sin calor (período de enfriamiento). Evite detener el secado antes de que el ciclo de secado finalice, a menos que retire todas las prendas rápidamente y las separe para disipar el calor.
- No coloque ninguna parte de su cuerpo, ya sean manos o pies, ni objetos de metal debajo de la unidad.
- No coloque ningún objeto encima del aparato. No utilice la parte superior del aparato como almacenamiento.
- Tenga cuidado de no apretarse las manos al abrir o cerrar la puerta del artefacto.
- No use piezas de repuesto que no hayan sido recomendadas por el fabricante (p.ej. piezas domésticas usando una impresora 3D).

### Mantenimiento

- No repare ni reemplace ninguna parte del electrodoméstico. Todas las reparaciones deben ser realizadas por personal de servicio calificado a menos que se recomiende específicamente en este manual del propietario. Utilice sólo piezas de fábrica autorizadas.
- Desconecte el artefacto del suministro eléctrico antes de limpiarlo o de realizar cualquier tipo de mantenimiento que pueda realizar el usuario. Colocar los controles en la posición de apagado no desconecta el artefacto del suministro eléctrico.
- Quite el polvo o los materiales extraños de las clavijas del enchufe de alimentación.
- No desarme ni repare el artefacto por su cuenta.
- Quite la(s) puerta(s) antes de sacar de servicio o desechar el artefacto para evitar el riesgo de que niños o animales pequeños queden atrapados adentro.
- Asegúrese de que la tapa o el cajón del dispensador se encuentren siempre cerrados cuando no se les estén colocando productos de lavandería.
- Limpie el filtro de pelusa de la secadora antes o después de cada carga. En los modelos con filtros de pelusa de tres piezas, limpie el filtro de pelusa de dos piezas interior antes o después de cada carga y el filtro de pelusa exterior cada 10 cargas o según sea necesario.
- Para evitar lesiones físicas y quemaduras, tenga cuidado al limpiar el condensador y no toque ni limpie el condensador con las manos desnudas.

### MENSAJES DE PRECAUCIÓN

---

#### PRECAUCIÓN

- Para reducir el riesgo de lesiones leves o moderadas a personas, el mal funcionamiento o daño al producto o propiedad cuando use este producto, siga las precauciones básicas, incluidas las siguientes:
- 

#### Instalación

- Instale el producto sobre un piso firme y nivelado.

## FUNCIONAMIENTO

- Cierre las llaves de agua y desconecte el artefacto si este no será usado por un periodo de tiempo prolongado, por ejemplo, durante las vacaciones.
- SIEMPRE siga las instrucciones para cuidado de los tejidos suministradas por el fabricante.
- Use suavizantes o productos para eliminar la electricidad estática solamente según las recomendaciones del fabricante.
- No combine productos de lavandería en una misma carga, a menos que este uso se especifique en la etiqueta.
- No toque el agua de desagüe, ya que podría estar caliente.
- Si las mangueras de drenaje y de entrada de agua se congelan en invierno, descongélelas antes de utilizar el electrodoméstico.
- No almacene ni vierta limpiadores, blanqueadores (blanqueador con cloro, blanqueador oxigenado, etc.) ni detergentes líquidos encima del artefacto. Si lo hace, podría ocasionar corrosión, decoloración o daño de la superficie del artefacto.
- Prendas o artículos impermeables o resistentes al agua deben ser lavados solamente en el ciclo Impermeables. (Los ejemplos incluyen: prendas resistentes al agua, fundas para colchones, ropa para exteriores, tapetes plásticos, etc.) El uso de otro ciclo podría producir una herida o causarle daños a la lavadora, a las prendas, las paredes, el piso y a objetos circundantes debido a la vibración anormal.

**GUARDE ESTAS INSTRUCCIONES**

# DESCRIPCIÓN GENERAL DEL PRODUCTO

## Características del producto

Las ilustraciones en esta guía pueden diferir de los componentes y accesorios reales, los cuales están sujetos a cambios sin previo aviso por parte del fabricante a fin de introducir mejoras en el producto.

### Vista frontal

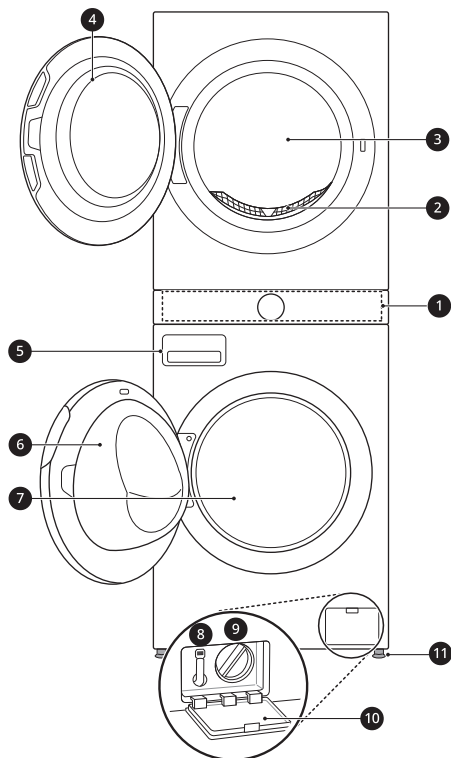

- ❶ Panel de control
- ❷ Filtro de pelusas de 3 piezas
- ❸ Tambor de la secadora
- ❹ Puerta de la secadora
- ❺ Bandeja dispensadora de detergente
- ❻ Puerta de la lavadora
- ❼ Tambor de la lavadora
- ❽ Manguera de drenaje
- ❾ Filtro de la bomba de drenaje
- ❿ Cubierta del filtro de la bomba de Drenaje
- ⓫ Patas de nivelación

### Vista trasera

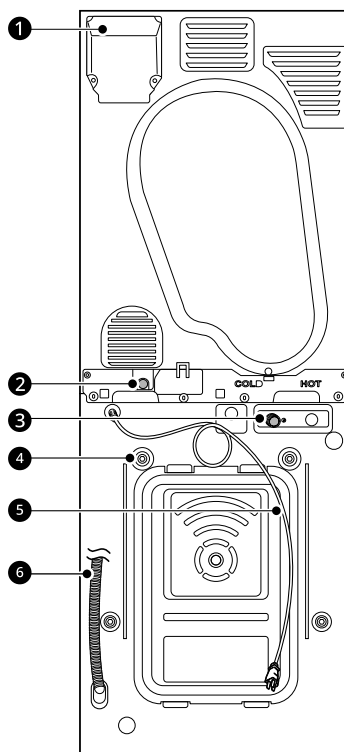

- ❶ Panel de acceso al bloque de bornes
- ❷ Salida del drenaje de la secadora (detrás del soporte para apilar)
- ❸ Entradas de agua caliente y fría
- ❹ Tornillos de transporte
- ❺ Cable de alimentación (para la lavadora)
- ❻ Manguera de desagüe (para la lavadora)

## Especificaciones del producto

Modelo	WKHC152H**
Requisitos eléctricos	Consulte la etiqueta de datos de servicio para más información.
Presión de agua mín./máx.	20 - 120 psi (138 - 827 kPa)
Dimensiones (ancho X altura X profundidad)	24" X 65 1/4" X 26" (60 cm X 165.5 cm X 66 cm)
Profundidad máxima con la puerta abierta	46.5" (118 cm)
Peso neto	291 lb (132 kg)
Capacidad (Lavadora)	2.4 pies cúbicos
Capacidad (Secadora)	4.2 pies <sup>3</sup> (22.1 lb / 10.0 kg)
Velocidad máx. de centrifugado (lavadora)	1300 RPM
Rango de temperatura de funcionamiento	41-95 °F (5-35 °C)

## Accesorios

## Accesorios incluidos

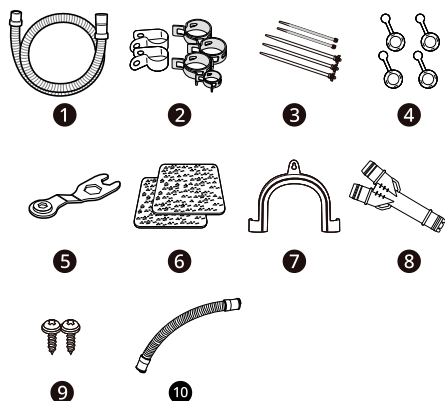

- ❶ Manguera de desagüe de agua (para la secadora)
- ❷ Abrazaderas de banda
- ❸ Sujetacables (5 EA)
- ❹ Tapones de agujeros
- ❺ Llave
- ❻ Apoyos antideslizantes
- ❼ Codo de soporte (para asegurar la manguera de desagüe)
- ❽ Conector de la manguera de desagüe
- ❾ Tornillos (2 EA)
- ❿ Manguera de desagüe corta

## Accesorios necesarios para la lavadora (se venden por separado)



- ❶ Mangueras de agua caliente y fría (para la lavadora)

## Accesorios necesarios para la secadora eléctrica (se venden por separado)

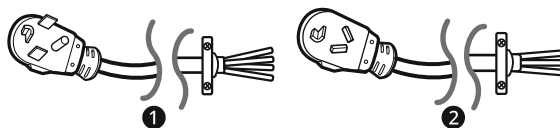

- ❶ Cable de alimentación tetrapolar (4 agujeros)
- ❷ Cable de alimentación tripolar (3 agujeros)

## Accesorio opcional (se vende por separado)



- ❶ Rejilla de secado

### **ADVERTENCIA**

- Para su seguridad y para prolongar la vida útil del producto, use solo componentes autorizados. El fabricante no se hace responsable del mal funcionamiento del producto, los daños a la propiedad o las lesiones corporales causadas por el uso de componentes, partes o productos no autorizados adquiridos por separado.
-

# FUNCIONAMIENTO DE LA LAVADORA

## Uso de la lavadora

### ADVERTENCIA

- Para reducir el riesgo de incendios, descargas eléctricas o lesiones a las personas, lea las INSTRUCCIONES DE SEGURIDAD antes de operar este artefacto.

### Funcionamiento general

#### 1 Clasificación y carga de la lavadora.

- Dependiendo de la necesidad, clasifique la ropa según tipo de tejido, nivel de suciedad, color o tamaño de la carga. Abra la puerta y cargue las prendas en la lavadora.
- Si utiliza paquetes de detergente de un solo uso, o detergentes en tabletas o en gel, colóquelos en el tambor antes de añadir sus prendas.

#### 2 Agregue productos de limpieza.

- Añada la cantidad apropiada de detergente de alta eficiencia (HE) al dispensador de detergente.
- Si así lo desea, añada blanqueador o suavizante en las áreas apropiadas de la bandeja dispensadora.
- No coloque paquetes de detergente líquido o en polvo, o detergentes en tabletas o en gel en el dispensador.

#### 3 Encendido de la lavadora.

- Presione el botón de **Encendido/Apagado** para encender la lavadora.

#### 4 Seleccione un ciclo.

- Gire la perilla selectora de ciclos o presione los botones de ciclos para seleccionar el ciclo deseado.
- La configuración predeterminada de temperatura de lavado, velocidad de centrifugado, nivel de suciedad y opción se muestran para el ciclo seleccionado.
- El ciclo **Normal** debe seleccionarse para cambiar sus configuraciones predeterminadas.
- Presionar el botón de **Inicio/Pausa** sin seleccionar un ciclo inmediatamente inicia

el ciclo **Normal** con las configuraciones predeterminadas.

#### 5 Ajuste la Configuración.

- Pueden modificarse las configuraciones predeterminadas del ciclo seleccionado, si así se lo desea, con los botones de opción y de modificación de ciclo.
- No todas las modificaciones y opciones están disponibles para todos los ciclos. Sonará una alarma diferente y el indicador LED no se enciende si la selección no está permitida.

#### 6 Comienzo del ciclo.

- Presione el botón de **Inicio/Pausa** para iniciar el ciclo. La puerta se traba y la lavadora se agita brevemente sin agua para medir el peso de la carga.
- Si el botón de **Inicio/Pausa** no es presionado dentro de cierto tiempo, la lavadora se apagará automáticamente y todas las configuraciones se perderán.

#### 7 Fin de ciclo.

- Una melodía sonará cuando el ciclo haya finalizado. Remueva inmediatamente las prendas de la lavadora para reducir las arrugas.
- Verifique alrededor del sello de la puerta cuando retire la ropa lavada y busque si no han quedado objetos pequeños atrapados en el sello.

### NOTA

- La lavadora centrifuga el lavado de manera que le permite utilizar menos agua mientras satura completamente las prendas. Es normal que no pueda ver agua durante el ciclo de lavado.

## Clasificación de prendas

### PRECAUCIÓN

- Las prendas o los artículos impermeables o resistentes al agua se deben lavar solo en el ciclo **Waterproof (Impermeables), Bedding (Ropa de cama), Bulky/Large (Voluminosas/Grandes) o Jumbo Wash (Lavado Jumbo)**. (Entre los ejemplos se incluyen prendas resistentes al agua, fundas para colchones, prendas para exteriores y tapetes de plástico). Si se utiliza otro ciclo, se pueden producir lesiones personales o daños a la lavadora, a las prendas, a las paredes, al piso y a los objetos circundantes, debido a la vibración anormal.
- Retire el relleno de las almohadas y cojines antes de lavar las fundas. Si no lo hace, se puede provocar una vibración excesiva y dañar la lavadora, las prendas, los objetos circundantes, las paredes y el suelo.

### Conjuntos de prendas similares

Para obtener los mejores resultados de lavado y para reducir la posibilidad de daños en las prendas, agrupe la ropa en cargas de prendas de características similares.

Si se mezclan telas o niveles de suciedad diferentes, el resultado puede ser un lavado deficiente, transferencia de colores, decoloración, daño de las prendas o que se desprendan pelusas. Las telas deben clasificarse en grupos tal como se describe a continuación.

### Colores

Clasifique las prendas según su color. Lave la ropa oscura separada de los colores claros o blancos. Si se mezclan prendas de colores oscuros con prendas de colores claros, puede ocurrir transferencia de tinte o decoloración en la ropa más clara.

### Nivel de suciedad

La ropa muy sucia debe lavarse junta. Si lava las prendas con menor suciedad en la misma carga que la ropa muy sucia, el resultado puede ser un lavado deficiente de las prendas de menor suciedad.

### Tipo de tela

Las prendas delicadas no deben mezclarse con las prendas de telas más resistentes o pesadas. Si lava prendas de telas pesadas con ropa delicada, el resultado puede ser un lavado deficiente de la ropa de tela pesada y es posible que se dañen las prendas delicadas.

### Telas que atraen o despiden pelusa











Algunas telas atraen pelusa y esta se adhiere a ellas, mientras que otras despiden pelusas en el proceso de lavado. Evite mezclar en la misma carga ropa a la que se adhiere la pelusa con ropa que despiden pelusas. Mezclar estos materiales puede tener como resultado que, en las prendas que atraen pelusa, se formen bolitas y que estas ropas se llenen de pelusa. (Por ejemplo, prenda a la que se le adhiere la pelusa: suéter tejido; prenda que despiden pelusas: toalla de tejido esponjoso).

### Cómo clasificar las prendas

Por Colores	Por nivel de suciedad	Por tela	Según la pelusa
Blancas	Muy sucias	Delicadas	Que despiden pelusa
Colores claros	Normal	Cuidado fácil	Que recoge pelusa
Oscuras	Ligera	Resistente	

### Etiquetas de cuidado de las prendas

Muchas prendas incluyen una etiqueta de cuidado de telas. Utilizando el siguiente cuadro, ajuste el ciclo y las opciones a manera de cuidar de sus prendas de acuerdo a las recomendaciones del fabricante.

Categoría	Etiqueta	Indicaciones
 Lavado		Lavado a mano
		Lavado en lavadora, Ciclo normal
		Configuración Planchado permanente/Resistente a las arrugas (que tiene un rociado fresco o frío antes de un centrifugado más lento)
		Suave/Delicado (agitación lenta y/o menor tiempo de lavado)
		No lavar
		No retorcer
Temperatura del agua	...	Caliente
	..	Tibia
	.	Fría
 Símbolos sobre blanqueador		Cualquier blanqueador (cuando sea necesario)
		Solo blanqueador sin cloro (cuando sea necesario)
		No usar blanqueador

## Carga de la lavadora

### ⚠ ADVERTENCIA

- Las prendas o los artículos impermeables o resistentes al agua se deben lavar solo en el ciclo **Waterproof (Impermeables), Bedding (Ropa de cama), Bulky/Large (Voluminosas/Grandes) o Jumbo Wash (Lavado Jumbo)**. (Entre los ejemplos se incluyen prendas resistentes al agua, fundas para colchones, prendas para exteriores y tapetes de plástico). Si se utiliza otro ciclo, se pueden producir lesiones personales o daños a la lavadora, a las prendas, a las paredes, al piso y a los objetos circundantes, debido a la vibración anormal.

### Consejos generales

- Revise y vacíe los bolsillos. Los ganchos para papel, las monedas, los fósforos, etc., pueden dañar las prendas y la lavadora.
- Asegúrese de que los zípers y los ganchos de la ropa estén cerrados y amarre cualquier cordón para evitar que las prendas se enganchen o enreden.
- Para mejores resultados, trate previamente las áreas con manchas difíciles.
- Con un cepillo, quite el polvo, los pelos y la suciedad más densa de los artículos antes de lavarlos. El exceso de suciedad o arena puede raspar otras telas y causar un lavado deficiente.

- Para un mejor rendimiento, cargue la ropa como se muestra.

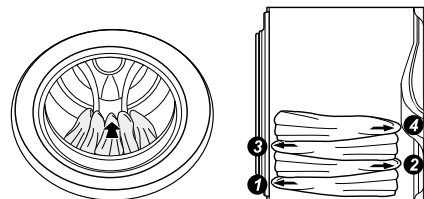

- No presione las prendas cuando las coloque en el tambor.
- Cargue la ropa floja y no llene excesivamente el tambor. Las prendas necesitan espacio para moverse y, así, limpiarse.
- Combine prendas grandes y pequeñas en el tambor. Primero, cargue la ropa más grande. Las prendas grandes no deben representar más de la mitad de la carga total.
- La lavadora puede estar llena por completo, pero el tambor no debe llenarse totalmente con prendas. La puerta de la lavadora debe poder cerrarse con facilidad.
- La lavadora no se llenará ni funcionará con la puerta abierta.

### Artículos voluminosos

- Lave las prendas gruesas y voluminosas de manera individual. Las cobijas, los edredones y las colchas pesadas o las camas para mascotas

pueden enredarse o provocar una carga desequilibrada si se combinan con otros artículos.

### Prendas pequeñas

- No lave prendas pequeñas individualmente. Agregue suficientes prendas similares a la carga para evitar que quede desequilibrada.
- Lave las prendas pequeñas y livianas en una bolsa de malla. Las prendas pequeñas pueden quedar atrapadas en el sello de la puerta, y los ganchos de los sostenes pueden engancharse en otras prendas o en el tambor.

## Agregado de productos de limpieza

### Acerca del uso de detergente

Esta lavadora está diseñada para ser usada únicamente con detergentes de alta eficiencia (HE).



- Los detergentes de alta eficiencia (HE) producen menos espuma, se disuelven mejor a fin de optimizar el rendimiento del lavado y el enjuague, y ayudan a mantener limpio el interior de la lavadora. El empleo de un detergente que no sea de alta eficiencia puede producir demasiada espuma y un mal desempeño, causando errores, fallas en los ciclos y daños a la lavadora.
- Puede que detergentes designados como Compatibles con HE no provean resultados óptimos.
- Para lograr un buen desempeño de lavado, siempre mida la cantidad de detergente usando el dispositivo de medición provisto por el fabricante del detergente. Para una carga promedio, use menos de la mitad del máximo recomendado. Use menos detergente para aguas blandas, ropas con poca suciedad o cargas reducidas.
- Preste atención especial al medir detergentes concentrados 2X y 3X porque incluso agregar solo un poco más de detergente podría provocar problemas.
- Nunca utilice una cantidad de detergente superior al máximo recomendado por el fabricante. Usar una cantidad excesiva de detergente puede producir demasiada espuma, un enjuague deficiente, acumulación de

detergente en la ropa y acumulación de residuos que contribuyen a que se produzcan olores en la lavadora.

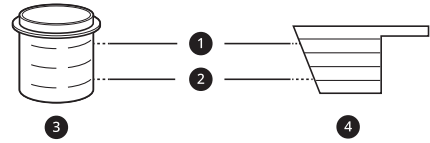

- 1 Línea de llenado máximo
- 2 Línea de llenado de carga promedio
- 3 Detergente líquido
- 4 Detergente en polvo

### Detergentes en tabletas, en gel o paquetes de detergente de un solo uso

- No utilice más de un paquete de detergente de un solo uso en la lavadora. Utilizar demasiado detergente podría generar un exceso de espuma y afectar el rendimiento de lavado. Reduzca la cantidad de detergente o añada un enjuague extra si hay residuos de éste en los tejidos. Para añadir un enjuague extra, seleccione la opción **Extra Rinse (Extra enjuague)**.
- Coloque los paquetes de detergente líquido o en polvo, o detergentes en gel o tabletas en el tambor antes de cargar las prendas. No coloque estos detergentes en el dispensador.

### Usando el Dispensador

Para agregar productos de limpieza al dispensador automático:

- 1 Abra la bandeja del dispensador.
- 2 Cargue los productos de lavandería en los compartimientos adecuados.
  - Siga las recomendaciones del fabricante cuando añada productos de limpieza.

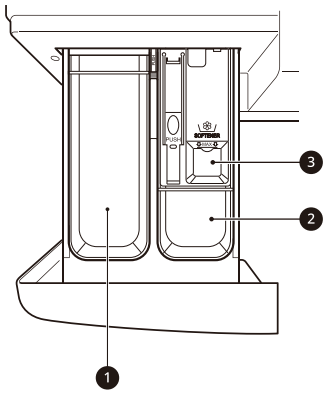

- ❶ Compartimento de detergente para lavado principal
- ❷ Compartimento de detergente para pre-lavado (en algunos modelos)
- ❸ Compartimento de suavizante líquido

**3** Cierre lentamente la bandeja dispensadora de detergente previo a iniciar el ciclo.

- Cerrar la bandeja dispensadora de detergente con mucha fuerza puede causar el desbordamiento del detergente en otro compartimento o que éste ingrese a la tina antes de lo programado.
- Tenga cuidado de no prensar su mano al cerrar la bandeja.
- Es normal que quede una pequeña cantidad de agua en los compartimentos del dispensador al final del ciclo.

**⚠ PRECAUCIÓN**

- No coloque ni almacene productos de lavandería, como detergente, blanqueador o suavizante líquido, en la parte superior de la lavadora. Estos productos pueden dañar los controles y el acabado de la lavadora.

**Compartimento de detergente para pre-lavado**

Coloque detergente líquido o en polvo en este compartimento cuando utilice la opción de **Pre-wash (Prelavado)**. Siempre utilice detergente de alta eficiencia (HE) en su lavadora.

- Cuando utilice la opción de **Pre-wash (Prelavado)**, es necesario cargar el detergente líquido para el lavado principal en el recipiente accesorio de detergente líquido del dispensador de lavado principal (cuando corresponda), para evitar que este ingrese junto con el detergente del prelavado.

- La cantidad de detergente que debe colocar para la opción de **Pre-wash (Prelavado)** es la mitad de la recomendada para el lavado principal. Por ejemplo, si para el ciclo de lavado principal se recomienda una medida de detergente, agregue 1/2 medida para la opción de **Pre-wash (Prelavado)**.

**Compartimento de detergente para lavado principal**

En este compartimento se coloca el detergente para lavadoras correspondiente al ciclo de lavado principal. En este compartimento puede utilizarse tanto detergente líquido como en polvo.

- El detergente se agrega a la carga al inicio del ciclo. Siempre utilice detergente de alta eficiencia (HE) en su lavadora.
- No sobrepase la línea de llenado máximo. El uso de una cantidad excesiva de detergente puede ocasionar una acumulación de detergente en las prendas y en la lavadora.
- Puede agregar blanqueador protector de color líquido o en polvo en el compartimento para el lavado principal junto con un detergente del mismo tipo. No mezcle polvos con líquidos
- Si utiliza un detergente que no se disuelve fácilmente o un detergente de alta viscosidad, éste dejará residuos y obstruirá el dispensador.

**Compartimento de suavizante**

En este compartimento, se coloca el suavizante de ropa, que se dispensa automáticamente durante el ciclo final de enjuague. Puede utilizarse tanto suavizante líquido como en polvo.

- No sobrepase la línea de llenado máximo. El uso de una cantidad excesiva de suavizante puede manchar las prendas u ocasionar una acumulación en las telas o en la lavadora.
- Diluya en agua caliente los suavizantes concentrados.
- Nunca vierta suavizante directamente sobre la ropa o en el tambor.

## Panel de control

### Funciones del panel de control para la lavadora

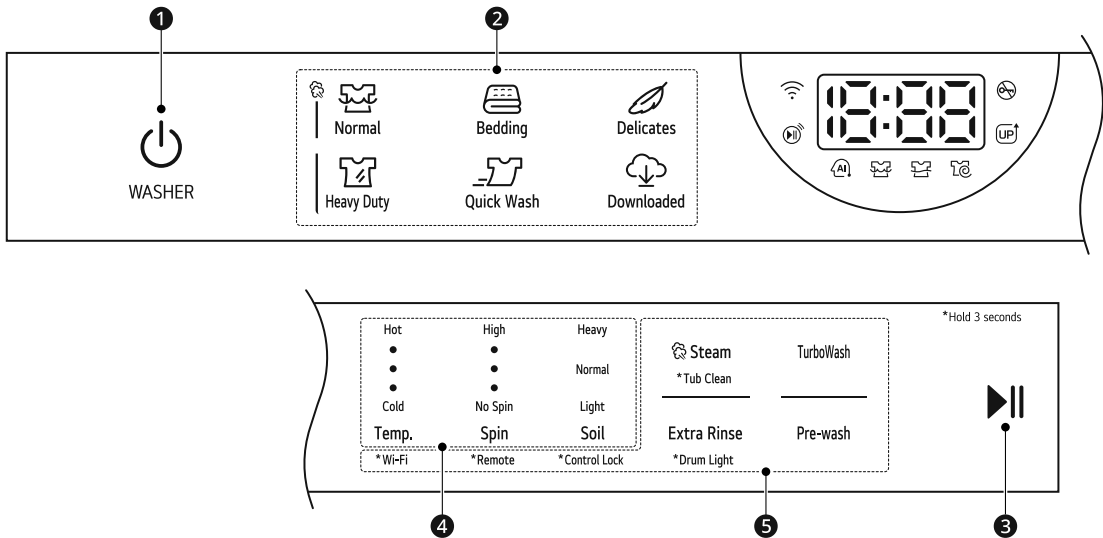

#### 1 Botón de Encendido/Apagado

- Presione este botón para encender o apagar la lavadora.
- Presionar este botón durante un ciclo cancelará ese ciclo y se perderá cualquier configuración ingresada.
- La puerta se destrabará luego de una breve pausa.

#### NOTA

- Si queda agua en el tambor después de que se apaga la lavadora, el agua se drenará después de un tiempo de retraso. La lavadora puede reiniciarse en cualquier momento antes de que comience el drenaje. Sin embargo, una vez que comienza a drenarse el agua, se suspenderán todas las funciones hasta que se haya drenado el agua completamente y la lavadora se apague.

#### 2 Ciclos

- Presione un botón para seleccionar el ciclo deseado.
- Una vez haya seleccionado el ciclo deseado, se mostrarán las configuraciones predeterminadas en la pantalla. Estas configuraciones pueden ajustarse usando los **Botones modificadores de ciclo** en cualquier momento antes de iniciar el ciclo.

#### 3 Botón de Inicio/Pausa

- Mantenga presionado este botón para iniciar el ciclo seleccionado.
- Si la lavadora está funcionando, utilice este botón para pausar el ciclo sin perder las configuraciones actuales.

#### NOTA

- Si no se presiona el botón de **Inicio/Pausa** para iniciar el ciclo seleccionado, después de un tiempo de retraso la lavadora se apaga automáticamente y todas las configuraciones del ciclo se perderán. Se drenará el agua que quede en el tambor.

#### 4 Botones modificadores de ciclo

- Use estos botones para ajustar las configuraciones de temperatura de lavado, velocidad del centrifugado y nivel de suciedad para el ciclo seleccionado.

- Las configuraciones actuales se muestran en la pantalla.
- Presione el botón para esa opción a fin de seleccionar otras configuraciones.

### 5 Botones de Opción y Función adicional

- Estos botones le permiten seleccionar opciones adicionales para el ciclo. Ciertos botones también le permiten activar funciones especiales al mantenerlos presionados por **3 segundos**.

#### Remote (Remoto)

Utilice un teléfono inteligente para controlar su lavadora de manera remota.

- Para obtener más información, consulte **FUNCIONES INTELIGENTES** en este manual.

#### Wi-Fi

Cuando la lavadora está conectada a una red Wi-Fi doméstica, el icono  en el panel de control está encendido.

- Para conectar la lavadora a la aplicación **LG ThinQ**, mantenga presionado el botón **Temp. (Temperatura)** durante 3 segundos.

### Pantalla de tiempo y estado

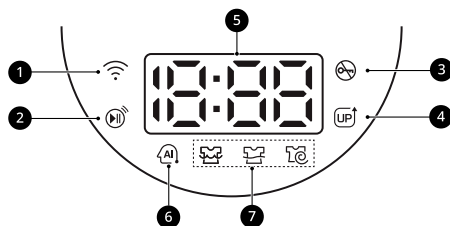

#### 1 Indicador Wi-Fi

- Este indicador se enciende cuando el producto está conectado a una red Wi-Fi doméstica.

#### 2 Indicador Remote

- Este indicador se enciende cuando se activa la función **Remote** (Inicio remoto).

#### 3 Indicador de Bloqueo de Puerta

- Este indicador se enciende cuando el ciclo comienza y se bloquea la puerta.
- La luz indicadora permanecerá encendida hasta que el ciclo haya finalizado o sea pausado o detenido.

#### 4 Indicador de contenido disponible

- Este indicador se enciende cuando hay funciones nuevas o actualizadas disponibles.

#### 5 Tiempo restante estimado

- Cuando un ciclo se ha seleccionado, el tiempo predeterminado para éste se mostrará. Este tiempo cambiará conforme se seleccionen modificadores u opciones.
- Si la pantalla muestra -! --, entonces se mostrará el tiempo después de que el sensor de carga haya detectado el tamaño de la carga.
- El tiempo mostrado es sólo un estimado. Este tiempo está basado en condiciones de operación normal. Varios factores externos (tamaño de la carga, temperatura ambiente, temperatura del agua, etc.) podrían afectar el tiempo real.

### NOTA

- Una vez el botón **Inicio/Pausa** ha sido presionado, la lavadora medirá el tamaño de la carga. El tiempo estimado podrá cambiar una vez el tamaño de la carga ha sido establecido.

### 6 Indicador AI DD

- Esta función ofrece un lavado optimizado mediante la detección del tamaño de la carga y las características de la ropa.

El indicador se ilumina cuando se selecciona el ciclo **Normal** con una función de temperatura de lavado **Warm (Tibia)**.

---

### NOTA

- La función **AI DD** puede variar según el entorno y el modelo.
- 

### 7 Indicadores de Estado del Ciclo

- Estos indicadores LED parpadean cuando un ciclo ha sido seleccionado para indicar las etapas a ejecutar.
- Cuando un ciclo está en progreso, el indicador LED de la etapa activa parpadea y los indicadores LED de las etapas restantes permanecen estables. Una vez que se completa una etapa, el indicador LED se apaga. Si se pausa un ciclo, el indicador LED de la etapa activa deja de parpadear.

## Ciclos de lavado

Los ciclos de lavado están diseñados para tipos específicos de cargas de lavado. Seleccione el ciclo que mejor se adapte al contenido de la carga para obtener el máximo rendimiento de lavado y del cuidado de la tela. Consulte la sección **Clasificación de prendas** para obtener los mejores resultados y siga las etiquetas de cuidado de las telas de sus prendas. Para ver una guía de símbolos de cuidado de telas, consulte la sección **Clasificación de prendas**.

### Guía de ciclos

Gire la perilla o presione el botón para seleccionar el ciclo deseado. Cuando seleccione un ciclo de lavado, la luz correspondiente a dicho ciclo se encenderá.

#### NOTA

- Siempre que se haga referencia al peso de la carga, asuma **1 lb (0.45 kg)** = 1 toalla de baño gruesa (seca).

- |                                     |  |                                       |  |
|-------------------------------------|--|---------------------------------------|--|
| Hot<br>•<br>•<br>•<br>Cold<br>Temp. | High<br>•<br>•<br>•<br>No Spin<br>Spin | Heavy<br>•<br>Normal<br>Light<br>Soil | <ul style="list-style-type: none"> <li>• <b>Temperatura:</b> Cold (Fría) &gt; Cool (Fresca) &gt; Warm (Tibia) &gt; Very Warm (Muy tibia) &gt; Hot (Caliente)</li> <li>• <b>Spin (Centrifugado):</b> No Spin (No centrifugar) &gt; Low (Bajo) &gt; Medium (Medio) &gt; Medium High (Medio alto) &gt; High (Alta)</li> <li>• <b>Soil (Suciedad):</b> Light (Ligera) &gt; Normal &gt; Heavy (Pesado)</li> </ul> |
|-------------------------------------|--|---------------------------------------|--|

Ciclo	Normal	
<b>Descripción</b>	Utilice este ciclo para lavar todas las prendas normales, como algodón, lino, camisas, jeans o cargas mixtas, excepto las de materiales delicados como lana o seda. <ul style="list-style-type: none"> <li>• Presionar el botón <b>Inicio/Pausa</b> sin haber seleccionado un ciclo hará que el ciclo <b>Normal</b> inicie inmediatamente, utilizando la configuración predeterminada.</li> </ul>	
<b>Temperatura de lavado</b>	Predeterminada: <b>Warm (Tibia)</b>	Disponible: Todos
<b>Velocidad de centrifugado</b>	Predeterminado: <b>Medium High (Medio alta)</b>	Disponible: Todos
<b>Nivel de suciedad</b>	Predeterminado: <b>Normal</b>	Disponible: Todos

Ciclo	Bedding (Ropa de cama)	
<b>Descripción</b>	Adecuado para lavar cobijas o artículos voluminosos que tengan dificultad para absorber agua, como almohadas, cobijas, edredones, sábanas o camas de mascotas. <ul style="list-style-type: none"> <li>• No utilice este ciclo para lavar una carga mixta de ropa de cama y prendas que no lo sean.</li> <li>• No mezcle artículos grandes/voluminosos con prendas más pequeñas.</li> <li>• No lave artículos excesivamente voluminosos. Si los artículos grandes/voluminosos no entran fácilmente en la cuba, podrían no tener espacio suficiente para moverse durante el lavado.</li> </ul>	
<b>Temperatura de lavado</b>	Predeterminado: <b>Cold (Fría)</b>	Disponible: <b>Very Warm</b> (Muy tibia), <b>Warm</b> (Tibia), <b>Cool</b> (Fresca), <b>Cold</b> (Fría)
<b>Velocidad de centrifugado</b>	Predeterminado: <b>Medium High (Medio alta)</b>	Disponible: <b>Medium High</b> (Medio alta), <b>Medium</b> (Media), <b>Low</b> (Baja), <b>No Spin</b> (No centrifugar)

Ciclo	Bedding (Ropa de cama)	
Nivel de suciedad	Predeterminado: <b>Normal</b>	Disponible: Todos

Ciclo	Delicates (Delicado)	
Descripción	Este ciclo se utiliza para lavar camisas/blusas, prendas de nailon, lencería o prendas finas o de encaje que se pueden dañar fácilmente. <b>(menos de 8 lb (3,63 kg))</b>	
Temperatura de lavado	Predeterminada: <b>Cool</b> (Fresca)	Disponible: <b>Very Warm</b> (Muy tibia), <b>Warm</b> (Tibia), <b>Cool</b> (Fresca), <b>Cold</b> (Fría)
Velocidad de centrifugado	Predeterminado: <b>Medium (Medio)</b>	Disponible: <b>Medium</b> (Media), <b>Low</b> (Baja), <b>No Spin (No centrifugar)</b>
Nivel de suciedad	Predeterminado: <b>Normal</b>	Disponible: <b>Heavy (Pesado)</b> , <b>Normal</b>

Ciclo	Heavy Duty (Carga Pesada)	
Descripción	Este ciclo es para lavar ropa muy sucia, como telas de algodón, utilizando movimientos de lavado más potentes. <ul style="list-style-type: none"> <li>• Cuando lave cargas grandes, habrá períodos breves de <b>2 minutos</b> o más sin agitación. Estos períodos de remojo forman parte del diseño del ciclo y son normales.</li> </ul>	
Temperatura de lavado	Predeterminada: <b>Warm (Tibia)</b>	Disponible: <b>Hot (Caliente)</b> , <b>Very Warm</b> (Muy tibia), <b>Warm</b> (Tibia)
Velocidad de centrifugado	Predeterminado: <b>Medium High (Medio alta)</b>	Disponible: Todos
Nivel de suciedad	Predeterminado: <b>Normal</b>	Disponible: <b>Heavy (Pesado)</b> , <b>Normal</b>

Ciclo	Quick Wash (Lavado Rápido)	
Descripción	Lava rápidamente prendas ligeramente sucias y cargas pequeñas. Para una mayor eficiencia de lavado y enjuague, lave pequeñas cargas de 2-3 prendas ligeramente sucias. <b>(menos de 3 lb (1,36 kg))</b> <ul style="list-style-type: none"> <li>• Utilice muy poco detergente en este ciclo. Para añadir un enjuague extra, utilice la opción <b>Extra Rinse (Extra enjuague)</b>.</li> </ul>	
Temperatura de lavado	Predeterminada: <b>Cool</b> (Fresca)	Disponible: <b>Very Warm</b> (Muy tibia), <b>Warm</b> (Tibia), <b>Cool</b> (Fresca)
Velocidad de centrifugado	Predeterminado: <b>Low</b> (Baja)	Disponible: Todos
Nivel de suciedad	Predeterminado: <b>Normal</b>	Disponible: <b>Normal</b>

Ciclo	Downloaded (Ciclo Descargado) (Rinse+Spin (Enjuague+Centrifugado))	
Descripción	Utilice un teléfono inteligente para descargar un ciclo especializado para esta posición de ciclo. <ul style="list-style-type: none"> <li>• El ciclo predeterminado es <b>Rinse+Spin (Enjuague+Centrifugado)</b>. Este ciclo también está disponible para descargar.</li> <li>• Consulte la aplicación <b>LG ThinQ</b> para ver los ciclos disponibles para descargar.</li> </ul>	

Ciclo	Downloaded (Ciclo Descargado) (Rinse+Spin (Enjuague+Centrifugado))	
<b>Temperatura de lavado</b>	Predeterminado: -	Disponible: -
<b>Velocidad de centrifugado</b>	Predeterminado: <b>High</b> (Alta)	Disponible: Todos
<b>Nivel de suciedad</b>	Predeterminado: -	Disponible: -

## Opciones disponibles

† Esta opción se incluye automáticamente en el ciclo y no se puede deseleccionar.

Ciclo	Steam (Vapor)	TurboWash	Extra Rinse (Extra enjuague)	Pre-wash (Prelavado)
<b>Normal</b>	●	●	●	●
<b>Bedding (Ropa de cama)</b>		●	●	
<b>Delicates (Delicado)</b>		●	●	
<b>Heavy Duty (Carga Pesada)</b>	●	●	●	●
<b>Quick Wash (Lavado Rápido)</b>		● <sup>†</sup>	●	
<b>Downloaded (Ciclo Descargado)</b> Predeterminado: Rinse+Spin (Enjuague+Centrifugado)			●	

## Modificadores de ciclo

### Acerca de los botones modificadores

Cada ciclo tiene configuraciones predeterminadas que se seleccionan automáticamente. Usted también puede personalizar estas configuraciones usando los botones modificadores de ciclo.

- Presione repetidamente el botón para el modificador deseado hasta que se encienda la luz indicadora para la configuración elegida.
- La lavadora automáticamente ajusta el nivel de agua según el tipo y el tamaño de la carga de ropa para obtener mejores resultados y una eficiencia máxima.
- Esta es una lavadora de alta eficiencia y los niveles de agua pueden ser mucho más bajos de lo esperado. Esto es normal y el rendimiento de lavado/enjuague no se verá afectado.

Hot	High	Heavy
•	•	
•	•	Normal
•	•	
Cold	NoSpin	Light
Temp.	Spin	Soil

#### NOTA

- El indicador LED junto a la configuración se encenderá cuando se seleccione la configuración.
- Para proteger sus prendas, no todas las temperaturas de lavado, velocidades de centrifugado, niveles de suciedad u opciones están disponibles con cada ciclo.
- Sonará una alarma dos veces y no se encenderá el indicador LED si no se permite la configuración deseada para el ciclo seleccionado.
- Siga las instrucciones de las etiquetas de cuidado de las prendas para obtener mejores resultados.

### Temp. (Temperatura)

Asegúrese de que la temperatura de lavado sea adecuada para el tipo de ropa que lavará.

- Presione el botón de **Temp. (Temperatura)** repetidamente para seleccionar la combinación de temperatura de lavado y enjuague para el ciclo seleccionado.
- Todos los enjuagues utilizan agua fría sin calentar.

- Los enjuagues con agua fría consumen menos energía. La temperatura real del enjuague frío depende de la temperatura del agua fría que sale de la llave.

### Spin (Centrifugado)

Las velocidades de giro más altas extraen más agua de la ropa, reduciendo el tiempo de secado y ahorrando energía.

- Presione el botón **Spin (Centrifugado)** hasta seleccionar la velocidad deseada.
- Algunas telas, como las de las prendas delicadas, requieren que el centrifugado se realice con una velocidad menor.

### Soil (Suciedad)

Ajustar el nivel de suciedad cambiará los tiempos de ciclo y/o las acciones de lavado.

- Presione el botón de **Soil (Suciedad)** repetidamente hasta seleccionar el nivel de suciedad deseado.
- La configuración de suciedad **Heavy (Pesado)** podría aumentar la duración del ciclo. La configuración de suciedad **Light (Ligera)** podría reducir la duración del ciclo.

## Opciones y funciones adicionales

La lavadora incluye varias opciones de ciclo adicionales para personalizar los ciclos a fin de que satisfagan sus necesidades.

- Seleccione la opción deseada después de elegir el ciclo y los ajustes que prefiere.

#### NOTA

- El LED de la opción se iluminará cuando esta se seleccione.
- Para proteger sus prendas, no se dispone de todas las opciones en cada ciclo.
- Sonará una alarma dos veces y no se encenderá el LED si no se permite la opción seleccionada para el ciclo que eligió.

## Ciclos especiales

### Tub Clean (Limpiando el Tambor)

Este es un ciclo especial diseñado para limpiar el interior de la lavadora. Para seleccionar el ciclo, mantenga presionado el botón Steam (Vapor) durante 3 segundos.

## Steam (Vapor)

Si se agrega esta opción a un ciclo de lavado, se obtiene una higiene superior. La utilización de vapor brinda a las telas los beneficios de limpieza de un lavado muy caliente.

- Es posible que, durante los ciclos de vapor, este no pueda verse. Esto es normal. El exceso de vapor podría dañar las prendas.
- No utilice vapor con telas delicadas, como la lana y seda, o con telas que se decoloran fácilmente.

### ADVERTENCIA

- No toque la puerta durante los ciclos de vapor. Su superficie puede calentarse mucho y puede provocar quemaduras graves. Espere a que se liberen las trabas de la puerta antes de abrirla.
- Nunca intente anular el mecanismo de cierre de la puerta ni intente introducir las manos en la lavadora durante un ciclo de vapor. El vapor puede causar quemaduras graves.

## TurboWash

Al agregar esta opción se reduce el tiempo del ciclo, mientras se obtiene un desempeño de lavado similar al del mismo ciclo sin **TurboWash**.

### NOTA

- Esta opción no puede usarse con todos los ciclos.
- Esta opción está predeterminada en ciclos de lavado **Quick Wash (Lavado Rápido)**.

## Extra Rinse (Extra enjuague)

Esta opción añadirá un enjuague extra al ciclo seleccionado. Use esta opción para ayudar a eliminar el residuo de detergente o blanqueador de las telas.

- Presione el botón **Extra Rinse (Extra enjuague)** para añadir enjuagues adicionales al ciclo.

## Uso de la opción de prelavado

Esta opción añade un prelavado (durante alrededor de **15 a 17 minutos**) para mejorar la limpieza de la ropa manchada o con alto nivel de suciedad.

### NOTA

- Si selecciona **Pre-wash (Prelavado)** después de agregar detergente directamente en el tambor,

es posible que el detergente desaparezca, reduciendo así el desempeño de lavado.

## Control Lock (Bloqueo de Panel)

Utilice esta función para deshabilitar los controles. Esta función puede evitar que los niños cambien los ciclos o manejen esta lavadora.

### NOTA

- La función no traba la puerta.
- Una vez que se establece esta función, todos los botones quedan bloqueados, excepto el botón de **Encendido/Apagado**.
- Cuando los controles están bloqueados, **EL** y el tiempo restante se muestran alternativamente en la pantalla durante el ciclo de lavado.
- Apagar la alimentación no restablecerá esta función. Debe desactivar esta función antes de poder acceder a otras opciones y funciones.

## Bloqueando/Desbloqueando el Panel de Control

- 1 Conectar la alimentación.
  - 2 Mantenga presionado el botón de **Soil (Suciedad)** por 3 segundos para activar/desactivar esta función.
- Cuando la función está desactivada, sonará una alarma y el tiempo restante para el ciclo actual volverá a aparecer en la pantalla.

## Drum Light (Luz del tambor)

El tambor está equipado con una luz LED blanca que se ilumina cuando se enciende la lavadora. La luz se apaga automáticamente cuando se cierra la puerta y se inicia el ciclo.

- Mantenga presionado el botón **Extra Rinse (Extra enjuague)** por 3 segundos durante el ciclo para encender la luz del tambor.
- La luz del tambor se apagará automáticamente transcurridos 4 minutos.

# FUNCIONAMIENTO DE LA SECADORA

## Cómo usar la secadora

### ⚠ ADVERTENCIA

- Para reducir el riesgo de incendios, descargas eléctricas o lesiones a las personas, lea las INSTRUCCIONES DE SEGURIDAD antes de operar este artefacto.

## Funcionamiento general

### 1 Limpie el filtro de pelusa.

- Si el filtro de pelusa no se ha limpiado aún, extráigalo y elimine las pelusas de la última carga. Esto le ayudará a asegurar un rendimiento de secado más rápido y eficiente. Asegúrese de volver a instalar el filtro, colocándolo en su lugar y presionando hacia abajo hasta que haga clic. En los modelos con filtros de pelusa de 3 piezas, asegúrese de revisar y limpiar el filtro de pelusa de 2 piezas interior y el filtro exterior.

### 2 Cargue la secadora.

- Asegúrese de que la ropa se inserta completamente en el tambor y lejos del área del sello de la puerta. La ropa que se queda atascada entre la puerta y el sello podría dañarse o dañar el sello.
- Cargue en la secadora la carga húmeda de la lavadora. Si la carga es muy grande, es posible que deba dividirla en cargas más pequeñas para obtener un buen rendimiento y cuidar los tejidos.
- Todas las cuerdas y cinturones contenidos en la ropa deberían estar bien atados y fijados previo a ser insertados en el tambor.

### 3 Encienda la secadora.

- Presione el botón de **Encendido/Apagado** para encender la secadora. Las luces LED de los ciclos se encenderán y se emitirá un sonido.

### 4 Seleccione un ciclo.

- Presione un botón de ciclo para seleccionar un ciclo. Se mostrarán los ajustes de opciones, el nivel de secado y la

temperatura predeterminados para ese ciclo.

### 5 Ajuste la configuración.

En este momento, pueden modificarse las configuraciones predeterminadas del ciclo seleccionado si se desea. Para ello, use los botones de opción y de modificación de ciclo.

- No todas las modificaciones y opciones están disponibles para todos los ciclos. Sonará una alarma diferente y el indicador LED no se encenderá si la selección no está permitida.

### 6 Comience el ciclo.

- Presione el botón de **Inicio/Pausa** para comenzar el ciclo. El ciclo puede pausarse en cualquier momento abriendo la puerta o presionando el botón de **Inicio/Pausa**.
- En algunos modelos, la puerta se cierra automáticamente cuando comienza el ciclo. Para abrir la puerta durante un ciclo, pause el ciclo.
- Si no se presiona el botón **Inicio/Pausa** dentro de cierto tiempo, la secadora se apagará automáticamente y se perderán todas las configuraciones.

### 7 Fin de ciclo

- Al finalizar el ciclo, se emitirá un sonido. Retire inmediatamente sus prendas de la secadora para reducir las arrugas. Si tiene seleccionada la función **Wrinkle Care (Cuidado de las arrugas)**, la secadora hará un breve centrifugado cada pocos minutos para ayudar a prevenir la formación de arrugas en sus prendas.

## Revise el filtro de pelusa antes de cada carga

Asegúrese siempre de que el filtro de pelusa ❶ esté limpio antes de iniciar una carga nueva; un filtro de pelusa obstruido incrementará los tiempos de secado. Para limpiarlo, tire del filtro de pelusa hacia arriba y, con los dedos, haga rodar las pelusas para retirarlas del filtro. Empuje firmemente el filtro de pelusa para volver a colocarlo en su lugar. Consulte la sección **Limpieza regular** para obtener más información.

- En algunos modelos, la puerta se cierra automáticamente cuando comienza el ciclo. Para abrir la puerta durante un ciclo, pause el ciclo.

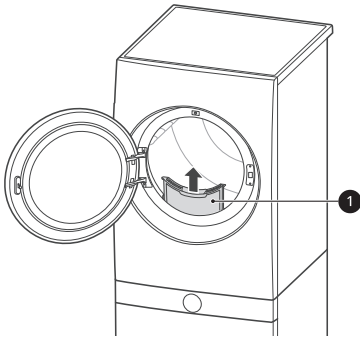

Asegúrese siempre de que el filtro de pelusa esté instalado correctamente antes de poner en funcionamiento la secadora. Hacer funcionar la secadora sin el filtro o con el filtro de pelusa suelto podría dañar la secadora y las prendas que se encuentran en su interior.

## Carga de la secadora

### Consejos generales

- Combine prendas grandes y pequeñas en una misma carga.
- Cierre los zípers, los ganchos y amarre los cordones para evitar que estos elementos se enganchen o enreden en otras prendas.

### NOTA

- Las prendas húmedas se expandirán cuando se sequen. No sobrecargue la secadora; las prendas necesitan espacio para girar y secarse adecuadamente.

### Conjuntos de prendas similares

Para obtener los mejores resultados de secado y para reducir la posibilidad de daños en las prendas, agrupe la ropa en cargas de prendas que puedan secarse con el mismo ciclo de secado.

Los diferentes tipos de tejidos tienen diferentes requisitos de cuidado y algunos tejidos se secarán más rápido que otros.

### Prendas de lana

Siga siempre las indicaciones de las etiquetas de cuidado de las prendas antes de secar artículos de lana en una secadora. Después del ciclo, los artículos podrían quedar húmedos. No repita el ciclo. Estire las prendas para que vuelvan a su

forma original, si es necesario, y extiéndalas para que terminen de secarse.

### Materiales tejidos y de punto

Algunos tejidos y de punto pueden encogerse, dependiendo de su calidad.

### Planchado permanente y sintéticos

No sobrecargue su secadora. Extraiga los artículos de planchado permanente tan pronto como se detenga la secadora, para disminuir las arrugas.

### Ropa de bebé y camisones

Siempre consulte las instrucciones del fabricante.

### Goma y plástico

No seque artículos hechos de goma o plástico ni que contengan estos materiales, tales como los siguientes:

- Delantales, baberos y cubresillas
- Cortinas y manteles
- Alfombras de baño

### Fibra de vidrio

No seque los artículos de fibra de vidrio en su secadora. Las partículas de vidrio que quedan en la secadora pueden ser recogidas por la ropa la próxima vez que utilice la secadora y causar irritación en la piel.



### Etiquetas de cuidado de las prendas

Separe y seque la ropa según lo que indican sus etiquetas, el tamaño y el tipo de tela. No sobrecargue la secadora. Esto ahorrará energía y le brindará un desempeño de secado óptimo.

### Etiquetas de cuidado de las prendas

Muchas prendas incluyen una etiqueta de cuidado de telas. Utilizando el siguiente cuadro, ajuste el ciclo y las opciones a manera de cuidar de sus prendas de acuerdo a las recomendaciones del fabricante.

Secado por centrifugado	
Etiqueta	Indicaciones
	Seco
	Normal
	Planchado permanente/Resistente a las arrugas

<b>Secado por centrifugado</b>	
<b>Etiqueta</b>	<b>Indicaciones</b>
	Suave / Delicado
	No secar por centrifugado
	No secar (usado junto a no lavar)

<b>Ajuste de calor</b>	
<b>Etiqueta</b>	<b>Indicaciones</b>
	High (Alta)
	Medium (Media)
	Low (Baja)
	Sin calor/aire

# Panel de control

## Funciones del panel de control para la secadora

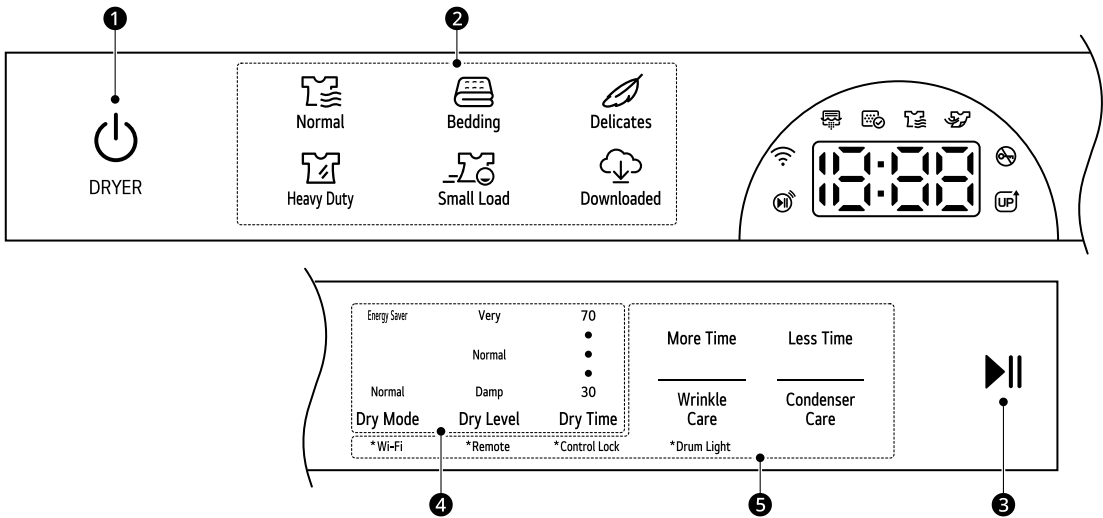

### 1 Botón de Encendido/Apagado

- Presione el botón para encender el artefacto. Presione nuevamente para apagar el artefacto.

### NOTA

- Al presionar el botón de **Encendido/Apagado** durante un ciclo, ese ciclo se cancelará y se perderá cualquier configuración ingresada.

### 2 Ciclos

- Presione un botón para seleccionar el ciclo deseado. Una vez seleccionado el ciclo deseado, se mostrarán en la pantalla las configuraciones predeterminadas.

### 3 Botón de Inicio/Pausa

- Mantenga presionado este botón para iniciar el ciclo seleccionado. Si el artefacto está funcionando, use este botón para pausar el ciclo sin perder los ajustes actuales.

### NOTA

- Si no presiona el botón de **Inicio/Pausa** para reanudar un ciclo en cierto tiempo, el artefacto se apagará de forma automática y se perderán todas las configuraciones del ciclo.

### 4 Botones modificadores de ciclo

- Presione estos botones para seleccionar opciones adicionales del ciclo. Presione y mantenga presionado cualquier botón marcado con un asterisco por 3 segundos para activar una función especial.

### 5 Opciones y funciones adicionales

- Utilice estos botones para seleccionar las opciones deseadas para el ciclo seleccionado. No todas las opciones están disponibles para cada ciclo.
- **Remote (Remoto)**
  - Con la aplicación **LG ThinQ**, puede utilizar un teléfono inteligente para controlar su artefacto de manera remota.

### • Wi-Fi

- Mantenga presionado el botón **Dry Mode (Modo de Secado)** durante 3 segundos, para iniciar la conexión del artefacto con la aplicación **LG ThinQ**.

## Pantalla de tiempo y estado

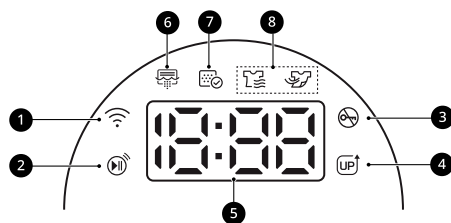

### ① Indicador Wi-Fi

- Este indicador se enciende cuando el producto está conectado a una red Wi-Fi doméstica.

### ② Indicador Remote

- Este indicador se enciende cuando se activa la función Remote (Inicio remoto).

### ③ Indicador de Bloqueo de Puerta

- Este indicador se enciende cuando el ciclo comienza y se bloquea la puerta.
- La luz indicadora permanecerá encendida hasta que el ciclo haya finalizado o sea pausado o detenido.

### ④ Indicador de contenido disponible

- Este indicador se enciende cuando hay funciones nuevas o actualizadas disponibles.

### ⑤ Tiempo restante estimado

- Cuando un ciclo de secado se ha seleccionado, se mostrará el tiempo de secado estimado correspondiente. Este tiempo cambiará conforme se seleccionen opciones adicionales para el ciclo.
- El tiempo del ciclo en los ciclos Secado con sensor puede variar, ya que el artefacto vuelve a calcular el tiempo de secado para obtener óptimos resultados.

### ⑥ Indicador de limpieza del condensador

- Este ícono indica el estado de la limpieza automática del condensador. El ícono se muestra cuando se pulveriza agua en el condensador.

### ⑦ Indicador de estado del filtro de pelusa

- Este ícono se enciende cuando el artefacto está encendido para que recuerde limpiar el filtro de pelusa. Se apaga cuando se presiona el botón **Inicio/Pausa**. También se enciende si el filtro de pelusa necesita limpieza.
- En los modelos con filtro para pelusas de 3 piezas, recuerde controlar, limpiar y volver a instalar las partes internas y externas del filtro.

### ⑧ Indicadores de Estado del Ciclo

- Este ícono se enciende cuando el artefacto está en la etapa de secado.
- Este ícono se enciende cuando el artefacto está en la etapa de enfriamiento.

# Ciclos de secado

## Guía de ciclos

El artefacto establece automáticamente el nivel de secado y la temperatura en el ajuste recomendado para cada ciclo. El tiempo restante estimado se mostrará en la pantalla.

- Energy Saver    Very
  - Normal
  - Normal        Damp
  - Dry Mode    Dry Level
- **Dry Mode (Modo de Secado) : Normal > Energy Saver (Ahorro de Energía)**
  - **Dry Level (Nivel de Secado): Damp (Húmedo) > Normal > Very (Muy)**

Ciclo	Normal	
<b>Descripción</b>	Utilice este ciclo para secar todas las prendas normales, como algodón, lino, camisas, jeans o cargas mixtas, excepto las de materiales delicados como lana o seda.	
<b>Dry Mode (Modo de Secado)</b>	Predeterminado: <b>Energy Saver (Ahorro de Energía)</b>	Disponible: <b>Todos</b>
<b>Dry Level (Nivel de Secado)</b>	Predeterminado: <b>Normal</b>	Disponible: <b>Todos</b>

Ciclo	Bedding (Ropa de cama)	
<b>Descripción</b>	Utilice este ciclo para secar cobijas o artículos voluminosos como almohadas, cobijas, edredones, sábanas o camas de mascotas.	
<b>Dry Mode (Modo de Secado)</b>	Predeterminado: <b>Normal</b>	Disponible: <b>Normal</b>
<b>Dry Level (Nivel de Secado)</b>	No es ajustable	

Ciclo	Delicates (Delicado)	
<b>Descripción</b>	Utilice este ciclo para secar camisas/blusas, prendas de nailon, lencería o prendas finas o de encaje que se pueden dañar fácilmente.	
<b>Dry Mode (Modo de Secado)</b>	Predeterminado: <b>Normal</b>	Disponible: <b>Normal</b>
<b>Dry Level (Nivel de Secado)</b>	Predeterminado: <b>Normal</b>	Disponible: <b>Todos</b>

Ciclo	Heavy Duty (Carga Pesada)	
<b>Descripción</b>	Utilice este ciclo para secar ropa muy sucia como jeans o prendas que necesiten secado adicional.	
<b>Dry Mode (Modo de Secado)</b>	Predeterminado: <b>Energy Saver (Ahorro de Energía)</b>	Disponible: <b>Energy Saver (Ahorro de Energía)</b>
<b>Dry Level (Nivel de Secado)</b>	No es ajustable	

Ciclo	Small Load (Poca ropa)	
<b>Descripción</b>	Utilice este ciclo para secar artículos livianos o pequeños (hasta 3 artículos).	

Ciclo	Small Load (Poca ropa)	
Dry Mode (Modo de Secado)	Predeterminado: <b>Normal</b>	Disponible: <b>Normal</b>
Dry Level (Nivel de Secado)	No es ajustable	

Ciclo	Downloaded (Ciclo Descargado) (Perm. Press (Planchado Permanente))	
Descripción	Utilice un teléfono inteligente para descargar un ciclo especializado para esta posición de ciclo. <ul style="list-style-type: none"> <li>El ciclo predeterminado es <b>Perm. Press (Planchado Permanente)</b>. Este ciclo también está disponible para descargar.</li> <li>Consulte la aplicación <b>LG ThinQ</b> para ver los ciclos disponibles para descargar.</li> </ul>	
Dry Mode (Modo de Secado)	Predeterminado: <b>Normal</b>	Disponible: <b>Normal</b>
Dry Level (Nivel de Secado)	Predeterminado: <b>Normal</b>	Disponible: Todos

### Opciones disponibles

Ciclo		Dry Mode (Modo de Secado)			Wrinkle Care (Cuidado de las arrugas)
Ciclo	Dry Level (Nivel de Secado)	Apagado	Energy Saver (Ahorro de Energía) <sup>†</sup>	Normal	
Normal	Very (Muy)		●	●	●
	Normal		●	●	●
	Damp (Húmedo)		●	●	●
Bedding (Ropa de cama)	-			●	●
Delicates (Delicado)	Very (Muy)			●	●
	Normal			●	●
	Damp (Húmedo)			●	●
Heavy Duty (Carga Pesada)	-		●		●
Small Load (Poca ropa)	-			●	●
Downloaded (Ciclo Descargado) predeterminado: <b>Perm. Press (Planchado Permanente)</b>	Very (Muy)			●	●
	Normal			●	●
	Damp (Húmedo)			●	●

† Esta opción ayuda a reducir el consumo de energía al secar la ropa a una temperatura más baja que en el modo normal. Cuando esta opción esté configurada, el tiempo de secado aumentará.

## Modificadores de ciclo

### Acerca de los botones modificadores

Cada ciclo tiene configuraciones predeterminadas que se seleccionan automáticamente. Personalícelas con los botones modificadores de ciclo. Presione varias veces el botón del modificador deseado para seleccionar la configuración deseada.

Energy Saver	Very	70
		•
	Normal	•
		•
Normal	Damp	30
Dry Mode	Dry Level	Dry Time

### Dry Mode (Modo de Secado)

Utilice esta opción para ayudar a reducir el consumo de energía o ahorrar tiempo cuando seque la ropa.

- **Energy Saver (Ahorro de Energía)** : Seca la ropa con los ajustes recomendados a una temperatura más baja. Cuando esta opción esté configurada, el tiempo de secado aumentará.
- **Normal** : Seca la ropa con los ajustes recomendados.

### NOTA

- Las opciones disponibles variarán en función del ciclo seleccionado.

### Dry Level (Nivel de Secado)

Use este botón para seleccionar el nivel de secado para el ciclo. Presione el botón de **Dry Level (Nivel de Secado)** repetidas veces para desplazarse por los ajustes disponibles.

- El artefacto ajustará el tiempo del ciclo de forma automática según el nivel de secado seleccionado. Si selecciona **Very (Muy)** aumentará el tiempo del ciclo; mientras que la opción **Damp (Húmedo)** disminuirá el tiempo del ciclo.
- Use una configuración **Damp (Húmedo)** para las prendas que desee planchar.

### Dry Time (Tiempo de secado)

Utilice este botón para seleccionar manualmente el tiempo de secado de 30 a 70 minutos.

- Puede agregar o reducir el tiempo de secado usando el botón **More Time (Más tiempo) / Less Time (Menos tiempo)** button. (30 - 180 minutos)

## Opciones y funciones adicionales

Su secadora incluye varias opciones de ciclos adicionales para personalizarlos de modo que cumplan con sus necesidades.

Seleccione la opción deseada después de elegir el ciclo y los ajustes que prefiere.

### NOTA

- La luz LED de la opción se iluminará cuando sea seleccionada.
- Para proteger sus prendas, no se dispone de todas las opciones en cada ciclo.
- Sonará una alarma dos veces y no se encenderá la luz LED si no se permite la opción seleccionada para el ciclo que eligió.

### Más tiempo/Menos tiempo

Use estos botones para aumentar o reducir el tiempo de secado si usa la función **Dry Time (Tiempo de secado)**.

### Wrinkle Care (Cuidado de las arrugas)

Al seleccionar esta opción, la secadora hará un centrifugado periódico por un período de hasta 2 horas después del ciclo seleccionado o hasta que se abra la puerta. Esto ayuda a prevenir la formación de arrugas cuando no le sea posible retirar las prendas de la secadora inmediatamente.

Presione el botón **Wrinkle Care (Cuidado de las arrugas)** para seleccionar un ciclo de secado.

### NOTA

- Cuando se establezca la opción, aparecerá un rectángulo con un guion y End en pantalla hasta que se apague la función.
- Cuando se establezca la opción, solo el botón **Encendido/Apagado** funciona después de que termina el ciclo de secado.
- Cuando se ejecuta un ciclo de secado, pause primero el ciclo para ajustar la opción.
- Apague siempre el artefacto antes de sacar la ropa.

## Control Lock (Bloqueo de Panel)

Utilice esta función para desactivar los controles. Esta función puede evitar que los niños cambien los ciclos o manejen esta secadora.

### NOTA

- La función no traba la puerta.
- Una vez que se establece esta función, todos los botones quedan bloqueados, excepto el botón de **Encendido/Apagado**.
- Cuando los controles están bloqueados, **EL** y el tiempo restante se muestran de manera alternada en la pantalla durante el ciclo de secado.
- Apagar la alimentación no restablecerá esta función. Debe desactivar esta función antes de poder acceder a otras opciones y funciones.

## Bloqueando/Desbloqueando el Panel de Control

- 1 Conectar la alimentación.
- 2 Mantenga presionado el botón de **Dry Time (Tiempo de secado)** por 3 segundos para activar/desactivar esta función.
  - Cuando la función está desactivada, sonará una alarma y el tiempo restante para el ciclo actual volverá a aparecer en la pantalla.

## Cuidado del condensador

El artefacto limpia automáticamente la acumulación de pelusa del condensador con agua condensada del proceso de secado. Si es necesario, el condensador también puede limpiarse manualmente. Consulte la sección **Mantenimiento** para obtener más información sobre la secadora.

## Drum Light (Luz del tambor)

El tambor está equipado con una luz LED blanca que se ilumina cuando se enciende la secadora. La luz se apaga automáticamente cuando se cierra la puerta y se inicia el ciclo.

- Mantenga presionado el botón **Wrinkle Care (Cuidado de las arrugas)** por 3 segundos durante el ciclo para encender la luz del tambor.
- La luz del tambor se apagará automáticamente transcurridos 4 minutos.

# FUNCIONES INTELIGENTES

## Uso de la aplicación LG ThinQ

La aplicación **LG ThinQ** le permite comunicarse con el electrodoméstico usando un teléfono inteligente.

### Funciones de la aplicación LG ThinQ

- **Remote Start (Inicio remoto)**
  - Controle el aparato de manera remota desde la aplicación **LG ThinQ**.
- **Download (Ciclo Descargado)**
  - Descargue ciclos nuevos y especializados que no estén incluidos en los ciclos estándar en el artefacto. Una vez que se completa la descarga de un ciclo en el artefacto, el producto mantiene el ciclo descargado hasta que se descarga un nuevo ciclo.
- **Ciclo en la nube**
  - Los ciclos en la nube incluyen muchos ciclos que inician desde la nube y ofrecen varias opciones. Sin embargo, el ciclo descargado se borra del artefacto cuando este se apaga.
- **Asistente de Limpieza de Tina (Lavadora)**
  - Descubra la cantidad de ciclos restantes previo a que sea tiempo de ejecutar el ciclo de **Tub Clean (Limpiando el Tambor)**.
- **Monitoreo de energía**
  - Lleve el control del consumo de energía del artefacto y cómo este se ve afectado por los ciclos y las opciones de lavado seleccionados.
- **Smart Diagnosis™**
  - Esta función brinda información útil para diagnosticar y resolver problemas con el producto conforme a su patrón de uso.
- **Alertas Emergentes**
  - Cuando se completa el ciclo o el artefacto tiene problemas, recibirá un mensaje emergente.
- **Configuración**
  - Ajuste varias opciones en el aparato y en la aplicación.

### NOTA

- Si cambia de enrutador inalámbrico, proveedor de Internet o contraseña, borre el artefacto conectado de la aplicación **LG ThinQ** y proceda a conectarlo de nuevo.
- Esta información está actualizada en el momento de su publicación. La aplicación está

sujeta a cambios, con fines de mejorar el producto, sin previo aviso a los usuarios.

## Instalar la aplicación LG ThinQ y conectar un electrodoméstico de LG

### Modelos con código QR

Escanee el código QR adjunto al producto mediante el uso de la cámara o una aplicación lectora de códigos QR en su teléfono inteligente.

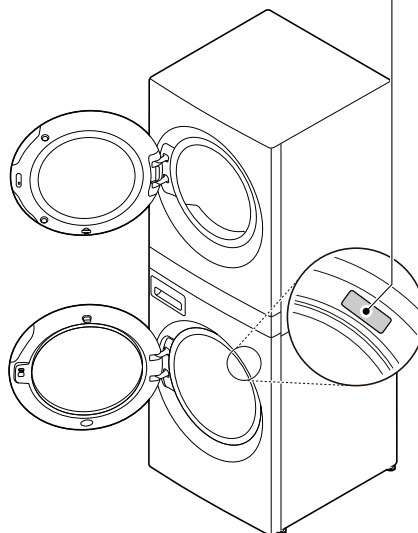

### Modelos sin código QR

- 1 Busque e instale la aplicación **LG ThinQ** en la tienda Google Play o App Store desde su teléfono inteligente.
- 2 Ejecute la aplicación **LG ThinQ** e inicie sesión con su cuenta existente o cree una cuenta de LG para iniciar sesión.

- 3 Toque el botón de añadir (+) en la aplicación **LG ThinQ** para conectar su electrodoméstico LG. Siga las instrucciones en la aplicación para completar el proceso.

**NOTA**

- Es posible que se le pida que proporcione una contraseña para conectarse a la red de LG (no a su red doméstica) durante la configuración de Wi-Fi. La contraseña son los últimos 4 caracteres del nombre de la red, repetido dos veces, sin espacios. Por ejemplo, si el nombre de la red aparece como LG\_XXXX\_8b92, entonces ingresaría 8b928b92 como su contraseña. La contraseña detecta mayúsculas y minúsculas, y los últimos 4 caracteres son únicos para su electrodoméstico.
- Para verificar la conexión Wi-Fi, revise que el ícono  en el panel de control esté encendido.
- El electrodoméstico funciona únicamente con redes Wi-Fi de 2.4 GHz. Contacte a su proveedor de servicios de internet o verifique el manual del enrutador inalámbrico para revisar la frecuencia de su red.
- **LG ThinQ** no es responsable por ningún problema de conexión en red, falla, mal funcionamiento o error causado por la conexión de red.
- Si el aparato tiene problemas para conectarse a la red Wi-Fi, es posible que se encuentre demasiado lejos del router. Adquiera un repetidor Wi-Fi (extensor de alcance) para mejorar la intensidad de la señal Wi-Fi.
- Es posible que la conexión Wi-Fi no se conecte o se interrumpa debido al entorno de la red doméstica.
- Es posible que la conexión de red no funcione bien por cuestiones relacionadas con su proveedor de servicios de Internet.
- El entorno inalámbrico circundante puede hacer que el servicio de red inalámbrica funcione lentamente.
- Si el electrodoméstico no puede registrarse debido a problemas con la transmisión de la señal inalámbrica, desconéctelo y espere alrededor de un minuto previo a intentarlo de nuevo.
- Si el cortafuegos de su enrutador inalámbrico está activado, desactívelo o añada una excepción a éste.
- El nombre de la red inalámbrica (SSID) debe ser una combinación de letras y números. (No utilice símbolos especiales)

- La interfaz de usuario (IU) del teléfono inteligente puede variar dependiendo del sistema operativo (OS) del móvil y del fabricante.
- Puede que la configuración de red falle si el protocolo de seguridad del enrutador está en **WEP**. Cambie el protocolo de seguridad por otro (se recomienda el **WPA2**) y conecte el producto de nuevo.

**Utilización de forma remota de la lavadora/secadora**

**Remote Start (Inicio remoto)**

Utilice un teléfono inteligente para controlar su electrodoméstico de manera remota. También puede monitorear el funcionamiento del ciclo para saber cuánto tiempo le queda.

**Uso de Inicio remoto**

- 1 Cargue las prendas.
- 2 Presione el botón de **Encendido/Apagado**.
- 3 Mantenga presionado el botón **Dry Level (Nivel de Secado)** durante 3 segundos para habilitar la función de control remoto.
- 4 Inicie un ciclo desde la aplicación **LG ThinQ** en su teléfono inteligente.

**NOTA**

- Una vez que esté habilitada esta función, usted puede empezar un ciclo desde la aplicación **LG ThinQ** para teléfonos inteligentes. Si el ciclo no inició, el electrodoméstico esperará a que el ciclo se inicie hasta que este se apague de forma remota desde la aplicación, o al deshabilitar esta función.
- Si se abrió la puerta, no puede iniciar un ciclo remoto.

**Deshabilite Remote Start (Inicio remoto) de forma manual**

Cuando la función esté activada, mantenga presionado el botón **Dry Level (Nivel de Secado)** por 3 segundos.

## Ciclo descargado

Usted puede descargar ciclos nuevos y especializados que no se encuentran incluidos en los ciclos estándar del electrodoméstico.

Los artefactos que se han conectado correctamente tienen la posibilidad de descargar una variedad de ciclos especiales específicos para ellos.

Una vez que se completa la descarga de un ciclo en el artefacto, el producto mantiene el ciclo descargado hasta que se descarga un nuevo ciclo.

### NOTA

- Solo se puede guardar un ciclo descargado a la vez en el electrodoméstico.

## Ciclo en la nube

Utilice la aplicación **LG ThinQ** para iniciar ciclos con varias opciones. Los ciclos en la nube se eliminan del artefacto una vez que se lo apaga.

## Especificaciones módulo LAN inalámbrico

<b>Rango de frecuencia</b>	2412 - 2462 MHz
<b>Potencia de salida (máx.)</b>	< 30 dBm

## Aviso de la FCC

El siguiente aviso abarca el módulo del transmisor que contiene este producto.

Este equipo fue probado y se determinó que cumple con los límites para los dispositivos digitales de Clase B, en conformidad con la parte 15 de las normas de la FCC. Estos límites están diseñados para ofrecer una protección razonable contra interferencias dañinas en una instalación residencial. Este equipo genera, usa y puede emitir energía de radiofrecuencia y, si no se instala y utiliza de acuerdo con las instrucciones, podría causar interferencias dañinas a las comunicaciones por radio. Sin embargo, no se garantiza que dicha interferencia no pueda ocurrir en instalaciones particulares. Si este equipo causa interferencia dañina a la recepción de radio o televisión, que se puede determinar encendiendo y apagando el equipo, se aconseja al usuario intentar corregir la interferencia realizando alguna de las siguientes acciones:

- Reorientar o reubicar la antena receptora.

- Aumentar la separación entre el equipo y el receptor.
- Conectar el equipo a una toma de corriente en un circuito diferente del utilizado por el receptor.
- Consultar al vendedor o a un técnico de radio/TV con experiencia para solicitar ayuda.

El dispositivo cumple con la parte 15 de las Reglas FCC. La operación está sujeta a las siguientes dos condiciones:

(1) Este dispositivo no debe causar interferencia dañina, y

(2) Este dispositivo debe aceptar cualquier interferencia recibida, incluso aquellas que pudieran causar un funcionamiento no deseado del dispositivo.

Cualquier cambio o modificación en la construcción de este dispositivo, que no cuente con la aprobación expresa de la parte responsable del cumplimiento, puede anular la autorización del usuario para operarlo.

## Declaración sobre exposición a la radiación de RF de la FCC

Este equipo cumple con los límites de exposición a la radiación de la FCC establecidos para entornos no controlados. Este transmisor no se debe ubicar ni operar junto con ninguna otra antena ni transmisor.

El equipo se debe instalar y operar con una distancia mínima de 20 cm (7.8 pulg.) entre la antena y su cuerpo. Los usuarios deben seguir las instrucciones de operación específicas de manera tal de cumplir con las normas de exposición a la RF.

## Declaración de Industry Canada

Este dispositivo contiene transmisores/receptores exentos de licencia que cumplen con las RSS de innovación, ciencia y desarrollo económico exentas de licencia de Canadá. Su funcionamiento queda sujeto a las siguientes condiciones:

(1) Este dispositivo no debe causar interferencia.

(2) Este dispositivo debe aceptar cualquier interferencia recibida, incluyendo interferencia que puede causar el funcionamiento no deseado del dispositivo.

## Declaración sobre Exposición a Radiación de la IC

Este equipo cumple con los límites de exposición a la radiación de la IC establecidos para entornos no controlados.

Este equipo debe ser instalado y operado con una distancia mínima de 20 cm (7.8 pulg.) entre la antena y su cuerpo.

**NOTA**

- EL FABRICANTE NO SE HACE RESPONSABLE DE CUALQUIER INTERFERENCIA DE TV O RADIO CAUSADA POR MODIFICACIONES NO AUTORIZADAS A ESTE EQUIPO. TALES MODIFICACIONES PODRÍAN ANULAR LA AUTORIDAD DEL USUARIO PARA PONER EL EQUIPO EN FUNCIONAMIENTO.

**Software de código abierto**

Para obtener el código fuente bajo GPL, LGPL, MPL y otras licencias de código abierto con las obligaciones para divulgar el código abierto, que contiene este producto, y para acceder a todos los términos de la licencia, avisos de derechos de autor y otros documentos relevantes, visite <https://opensource.lge.com>.

LG Electronics también le proporcionará el código abierto en un CD-ROM por un costo que cubra los gastos de dicha distribución (como el costo del medio, del envío y de la manipulación) una vez realizado el pedido por correo electrónico a la dirección [opensource@lge.com](mailto:opensource@lge.com).

Esta oferta es válida para todo aquel que reciba esta información durante un período de tres años después de que se envíe el último cargamento de este producto.

**Función Smart Diagnosis™ (Diagnóstico Inteligente)**

Utilice esta función como ayuda para diagnosticar y resolver problemas con su electrodoméstico.

**NOTA**

- Por motivos no atribuibles a la negligencia de LGE, es posible que el servicio no pueda funcionar debido a factores externos como por ejemplo, la indisponibilidad de Wi-Fi, desconexión de Wi-Fi, política de la tienda de aplicaciones local o indisponibilidad de aplicaciones, entre otros.
- Esta función puede estar sujeta a cambios sin previo aviso y puede tener una forma diferente según dónde se encuentre ubicado.

**Uso de LG ThinQ para diagnosticar problemas**

Si experimenta un problema con su electrodoméstico equipado con Wi-Fi, este puede transmitir datos sobre la resolución de problemas a un teléfono inteligente con la aplicación **LG ThinQ**.

- Inicie la aplicación **LG ThinQ** y seleccione la función **Smart Diagnosis™** en el menú. Siga las instrucciones provistas en la aplicación **LG ThinQ**.

**Uso del diagnóstico audible para diagnosticar problemas**

Siga las instrucciones a continuación para utilizar el método de diagnóstico audible.

- Inicie la aplicación **LG ThinQ** y seleccione la función **Smart Diagnosis™** en el menú. Siga las instrucciones para el diagnóstico audible provistas en la aplicación **LG ThinQ**.

- 1 Presione el botón **Encendido/Apagado** para encender el electrodoméstico.
  - No presione ningún otro botón.
- 2 Mantenga el micrófono de su teléfono frente al artefacto.
  - Sostenga el teléfono del lado izquierdo del botón **Encendido/Apagado**.
- 3 Mantenga presionados los botones **Steam (Vapor)+Extra Rinse (Extra enjuague)** (lavadora) / **More Time (Más tiempo)+Wrinkle Care (Cuidado de las arrugas)** (secadora) durante **3 segundos** o hasta que comiencen los tonos audibles. Sostenga el micrófono del teléfono inteligente frente al logo hasta que se complete la transferencia de datos.
  - Mantenga el teléfono inteligente en su lugar hasta que finalice la transferencia de datos. Se mostrará el tiempo restante para la transferencia de datos.
- 4 Después de que se complete la transferencia de datos, el diagnóstico se mostrará en la aplicación.

**NOTA**

- Para obtener resultados óptimos, no mueva el teléfono inteligente mientras se transmitan los tonos.
-

# MANTENIMIENTO

## ⚠ ADVERTENCIA

- Para reducir el riesgo de incendios, descargas eléctricas o lesiones, lea todo el manual del usuario, incluidas las INSTRUCCIONES DE SEGURIDAD, antes de utilizar este aparato.
- Desconecte el aparato antes de limpiarlo para evitar el riesgo de descargas eléctricas. El incumplimiento de esta advertencia puede causar lesiones graves, incendios, descargas eléctricas o incluso la muerte.
- No utilice sustancias volátiles (benceno, disolvente, alcohol, acetona, etc.), limpiadores abrasivos o detergentes con componentes químicos fuertes al limpiar la lavadora, ya que se puede decolorar o dañar el aparato, o provocarse un incendio.
- Ciertas piezas internas no tienen conexión a tierra en forma intencional y pueden presentar un riesgo de descarga eléctrica sólo durante la reparación. Personal de servicio: No toque la bomba, la válvula, el motor, el tablero de control, el motor del tambor, el filtro de ruido o el calentador cuando el aparato esté recibiendo energía.

## Lavadora

### Limpieza regular

#### Cuidado después del lavado

Luego de que finaliza un ciclo de lavado, limpie la puerta y el lado interno del sello de la puerta con un paño seco para eliminar cualquier resto de humedad.

- Seque el cuerpo de la lavadora con un paño seco para eliminar cualquier resto de humedad.
- Deje la puerta abierta para que se seque el interior del tambor.

## ⚠ ADVERTENCIA

- Asegúrese de que ni los niños ni las mascotas ingresen al tambor. Active la función **Control Lock (Bloqueo de Panel)**, si fuera necesario, para evitar que los niños inicien un ciclo de lavado accidentalmente.

## Limpieza del exterior

El cuidado adecuado de su lavadora puede prolongar su vida.

### Puerta:

Límpiala por fuera y por dentro con un paño húmedo y luego séquela con un paño suave.

### Exterior:

- Seque inmediatamente cualquier derrame.
- Límpielo con un paño húmedo.
- No toque la superficie o la pantalla con objetos punzantes o filosos.

## Limpiando el Tambor

Puede que con el tiempo se acumulen residuos en el tambor, provocando cierto olor a moho. Ejecute el ciclo **Tub Clean (Limpiando el Tambor)** **mensualmente** para remover residuos y prevenir la formación de olores.

## NOTA

- Asegúrese de ejecutar el ciclo de **Tub Clean (Limpiando el Tambor)** solo cuando el tambor se encuentre vacío. Nunca coloque ropa para lavado mientras utilice este ciclo. La ropa puede dañarse o contaminarse con los productos de limpieza.
- Ejecútelo más seguido bajo condiciones intensas de uso, o si ya ha detectado el mal olor.
- Si ya percibe olor a humedad o a moho, ejecute este ciclo semanalmente durante tres semanas consecutivas.

- 1 Quite todas las prendas del tambor.
- 2 Coloque los productos de limpieza.

Producto de limpieza	Instrucciones
Limpiador de tambor	Añádalo al compartimiento principal de detergente en el dispensador.
Removedor de cal	
Blanqueador con cloro líquido	Añádalo al compartimiento de blanqueador del dispensador.

Producto de limpieza	Instrucciones
Limpiador en polvo	Extraiga el recipiente de detergente líquido antes de agregar el limpiador en el compartimiento de detergente para lavado principal.
Tabletas de limpieza	Colóquelas directamente en el tambor de la lavadora.

- Para otros productos de limpieza, siga las instrucciones y recomendaciones del fabricante del producto.
- No sobrepase la línea de llenado máximo cuando añada blanqueador o limpiadores en polvo. Los limpiadores en polvo podrían quedar en el tambor luego de la limpieza.

- 3 Cierre la puerta y presione el botón de **Encendido/Apagado**.
- 4 Seleccione el ciclo **Tub Clean (Limpiando el Tambor)** y presione el botón **Inicio/Pausa** para comenzar el ciclo.
- 5 Luego de que finalice el ciclo, abra la puerta y permita que se seque completamente el interior del tambor.

### ADVERTENCIA

- Asegúrese de que ni los niños ni las mascotas ingresen al tambor. Active la función **Control Lock (Bloqueo de Panel)**, si fuera necesario, para evitar que los niños inicien un ciclo de lavado accidentalmente.

### NOTA

- Si utiliza un desincrustador o un limpiador de tambor durante el ciclo **Tub Clean (Limpiando el Tambor)**, use el ciclo **Quick Wash (Lavado Rápido)** para enjuagar el tambor de la lavadora antes de ejecutar el siguiente ciclo de lavado.

### Alerta automática para limpieza de la cuba

Cuando la lavadora se encuentra encendida y el mensaje **EtL** parpadea en la pantalla, significa que el tambor debe limpiarse. Utilice el ciclo **Tub Clean (Limpiando el Tambor)** para limpiar el tambor de la lavadora. La frecuencia de la aparición de la

alerta automática dependerá de cuán a menudo se utilice la lavadora. No obstante, el mensaje por lo general aparecerá cada uno o dos meses.

### Remoción de acumulación de minerales

En áreas con aguas duras, se pueden formar sedimentos minerales en los componentes internos de la lavadora. Limpie periódicamente la acumulación de minerales en los componentes internos para prolongar la vida útil de la lavadora. Se recomienda utilizar un ablandador de agua en áreas con aguas duras.

- Utilice un descalcificador para eliminar la acumulación visible de minerales en el tambor de la lavadora.
- Luego de limpiar con el descalcificador, siempre ejecute el ciclo de **Tub Clean (Limpiando el Tambor)** antes de lavar ropa.
- Los sedimentos minerales y otras manchas pueden eliminarse del tambor de acero inoxidable utilizando un paño suave embebido en un limpiador para acero inoxidable.
- No use lana de acero ni limpiadores abrasivos.

### Dejar la puerta abierta

Después de que termine de usar el artefacto, deje la puerta abierta de la noche a la mañana para dejar circular el aire y secar el tambor. Esto ayuda a evitar olores. En áreas muy concurridas o en lugares con espacio apretado, use el tope de la puerta magnética para mantener la puerta levemente entreabierta.

- 1 Para usar el tope de la puerta proporcionado, deslícelo sobre el borde de la puerta abierta de modo que el bucle abierto del extremo rodee las clavijas del pestillo.
- 2 Cierre la puerta. El tope de la puerta debe mantener la puerta ligeramente entreabierta, permitiendo la entrada de aire en el tambor.
- 3 Cuando no se use, el imán del tope de la puerta se puede usar para guardarlo en el lateral del producto.

## Limpiando la Bandeja del Dispensador

Dejar detergente en el dispensador por un largo periodo de tiempo o utilizar la lavadora por un largo periodo de tiempo podría causar la acumulación de residuos en el dispensador de detergente. Saque y limpie el dispensador de detergente **una o dos veces por mes**.

### ⚠ ADVERTENCIA

- No rocíe agua dentro de la lavadora. Hacerlo podría causar un incendio o una descarga eléctrica.

- 1 Apague la lavadora y desenchufe el cable de alimentación.
- 2 Extraiga la bandeja hasta que se detenga.
- 3 Presione hacia abajo el botón de desenganche ❶ y tire de la bandeja completamente hacia afuera.

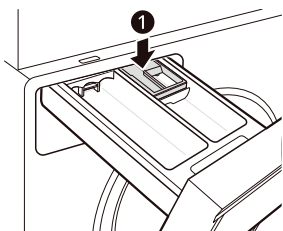

- 4 Remueva los insertos de la bandeja.
- 5 Limpie los insertos y la bandeja con agua tibia.
  - Utilice un paño suave o un cepillo para limpiar y remover cualquier residuo.
  - No utilice jabón al limpiar la bandeja y los insertos.
- 6 Seque la humedad con un paño o una toalla seca luego de limpiar.
- 7 Para limpiar la apertura de la bandeja, utilice un pequeño cepillo no metálico. Remueva todo el residuo de las parte superior e inferior del hueco.

- 8 Reemplace la bandeja.

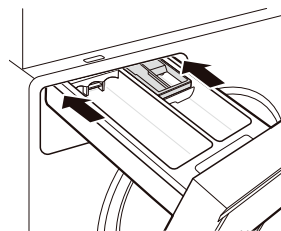

## Limpeza del sello de la puerta

Limpie el sello de la puerta **una vez por mes** para prevenir la acumulación de suciedad.

### ⚠ PRECAUCIÓN

- Limpiar el sello de la puerta con blanqueador sin diluir puede causar mal funcionamiento del sello de la puerta y de las piezas de la lavadora. Debe agregarle agua al blanqueador antes de limpiar el sello.

- 1 Utilice guantes de caucho y gafas protectoras.
- 2 Diluya 3/4 taza (177 mL) de blanqueador con cloro líquido en 1 galón (3.8 L) de agua.
- 3 Limpie toda la circunferencia del sello.
  - Empape una esponja o un paño suave en esta solución de cloro diluido y limpie alrededor del sello de la puerta.
- 4 Seque la humedad con un paño o una toalla seca luego de limpiar.
- 5 Deje la puerta abierta para permitir que el sello de la puerta se seque completamente.

## Limpeza de los filtros de entrada de agua

Si la lavadora no se llena correctamente, aparecerá un mensaje de error en la pantalla. Las rejillas del filtro de la válvula de entrada de agua pueden taparse por el sarro que se forma en las aguas duras, sedimentos en el suministro de agua u otros desechos.

**⚠ ADVERTENCIA**

- Las rejillas de entrada protegen las partes delicadas de la válvula de partículas que puedan ingresar a través del suministro de agua. Operar la lavadora sin estos filtros podría causar que una válvula se quede abierta continuamente, provocando una inundación y/o daños a la propiedad.

**⚠ PRECAUCIÓN**

- No use la lavadora sin los filtros de entrada. Hacerlo causará fugas y mal funcionamiento.
- Si usa la lavadora en un área de aguas duras, el filtro de entrada puede obstruirse por la acumulación de cal y requeriría una limpieza más frecuente.

- 1 Apague la lavadora y desenchufe el cable de alimentación.
- 2 Cierre las llaves de paso de agua caliente y fría.
- 3 Desenrosque las mangueras de agua caliente y fría de la parte posterior de la lavadora.
- 4 Retire los filtros de las válvulas de agua cuidadosamente.
  - Use pinzas para retirar los filtros de las válvulas de agua.

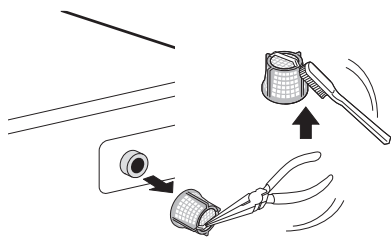

- 5 Retire objetos extraños y sumerja los filtros en vinagre blanco o en un removedor de cal.
  - Si utiliza un removedor de cal, siga las instrucciones del fabricante. Tenga cuidado de no dañar los filtros mientras los limpia.
- 6 Enjuague bien los filtros y vuelva a colocarlos en su sitio.

- 7 Enjuague las mangueras del agua y vuelva a fijarlas en su lugar.

- Antes de volver a colocar las mangueras de entrada de agua, enjuáguelas haciendo correr bastante agua por ellas hacia una cubeta o desagüe. Preferentemente, hágalo con las llaves de paso del agua abiertas por completo, para que fluya el máximo posible de agua.

**NOTA**

- Un mensaje de error ! E puede aparecer parpadeando en la pantalla si la presión del agua es demasiado débil o si el filtro se encuentra obstruido por suciedad. Limpie el filtro de entrada.

**Limpieza del filtro de la bomba de desagüe**

La lavadora no podrá desagotar el agua del lavado si el filtro de la bomba de desagüe está obstruido. Limpie el filtro de desagüe periódicamente para evitar que se obstruya con objetos extraños.

**⚠ ADVERTENCIA**

- Si abre el filtro de desagüe provocará que brote agua, en caso de que haya agua en el tambor. Sírvese de una cubeta si el tambor no está completamente desagotado antes de abrir el filtro de desagüe.
- Utilizar la lavadora sin el filtro de desagüe o con un filtro de desagüe montado de manera incorrecta puede provocar fugas o mal funcionamiento de la lavadora.

- 1 Apague la lavadora y desenchufe el cable de alimentación.
- 2 Abra la cubierta del filtro de la bomba de desagüe.

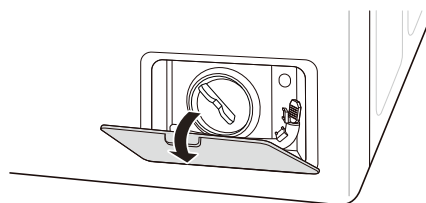

### 3 Desagote el agua restante si la hubiera.

- Desenganche la manguera de desagüe y quite el tapón para desagotar el agua restante.

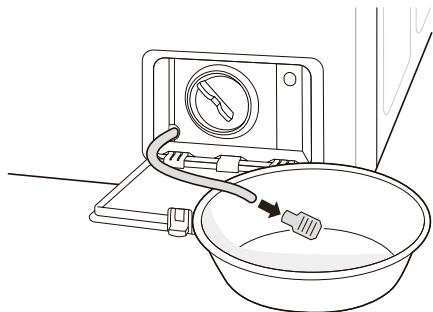

### 4 Retire el filtro de la bomba.

- Desenrosque el filtro de la bomba hacia la izquierda para quitarlo.

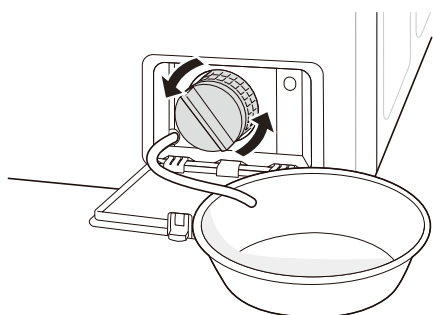

### 5 Limpie el filtro de la bomba y la abertura.

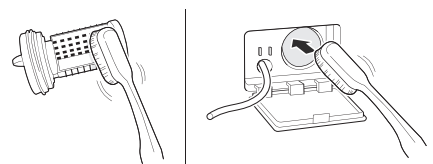

### 6 Vuelva a montar el tapón en la manguera de desagüe y vuelva a sujetar la manguera de desagüe.

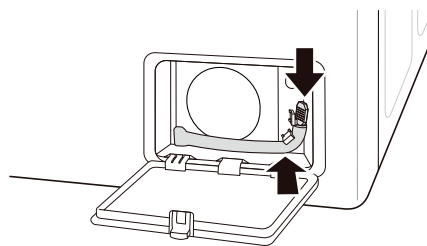

### 7 Inserte el filtro de la bomba de desagüe y gírelo hacia la derecha.

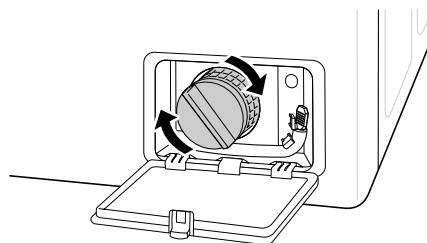

### 8 Cierre la cubierta del filtro de la bomba de desagüe.

#### NOTA

- El mensaje **UE** aparece parpadeando en la pantalla cuando el filtro de la bomba de desagüe está obstruido con suciedad. Limpie el filtro de la bomba de desagüe.

## Cuidado en climas fríos

### Almacenamiento del artefacto

Si la lavadora no va a ser utilizada por un período prolongado y se encuentra en una zona en la que puede quedar expuesta a temperaturas bajo cero, siga estos pasos para protegerla de daños.

#### NOTA

- Asegúrese de que el tambor esté vacío antes de seguir estos pasos.

### 1 Apague la lavadora y desenchufe el cable de alimentación.

### 2 Cierre las llaves de paso de agua.

- 3** Desconecte las mangueras de entrada de agua. Drene el agua que quede en ellas.

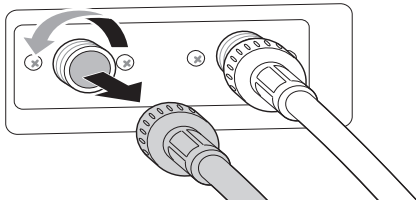

- 4** Enchufe el cable de alimentación en un tomacorriente correctamente conectado a tierra.
- 5** Agregue 1 galón de anticongelante no tóxico para vehículos recreativos (RV) en el tambor vacío y cierre la puerta.
- Nunca use anticongelante para automóviles.
- 6** Apague la lavadora y presione el botón de **Spin (Centrifugado)**.
- 7** Presione el botón de **Inicio/Pausa** para dar arranque a la bomba de desagüe para **1 minutos**.
- Esto expulsará una cantidad de anticongelante y dejará solo el necesario para proteger la lavadora de posibles daños.
- 8** Apague la lavadora y desenchufe el cable de alimentación.
- 9** Seque el interior del tambor con un paño suave y cierre la puerta.
- 10** Guarde la lavadora en posición vertical.
- 11** Quite los insertos del dispensador. Desagote el agua que pueda haber en los compartimientos y déjelos secar.

- 12** Para quitar el anticongelante de la lavadora luego de haberla tenido guardada, ejecute el ciclo **Quick Wash (Lavado Rápido)** usando detergente.

- No coloque ropa para lavar en este ciclo.

### Cuando las mangueras de entrada de agua están congeladas

- 1** Apague la lavadora y desenchufe el cable de alimentación.
- 2** Cierre las llaves conectadas a las mangueras de entrada de agua.
- 3** Vierta agua caliente sobre las llaves congeladas para descongelar las mangueras de entrada de agua y poder retirarlas.
- 4** Sumerja las mangueras de entrada de agua en agua caliente para descongelarlas.
- 5** Vuelva a conectar las mangueras de entrada a las entradas de agua de la lavadora y a las llaves.
- Consulte la sección **Conexión de las mangueras de entrada de agua** para obtener más detalles.
- 6** Abra las llaves de paso.
- 7** Presione el botón de **Encendido/Apagado** para encender la lavadora.
- 8** Presione el botón de **Spin (Centrifugado)** para hacer funcionar solo el ciclo de centrifugado para desagote y centrifugado.
- 9** Presione el botón de **Inicio/Pausa**.

### Cuando se congela la manguera de desagüe

- 1** Vierta agua caliente en el tambor de la lavadora y cierre la puerta.

- 2** Espere durante **1 o 2 horas**.
- 3** Presione el botón de **Encendido/Apagado**.
- 4** Presione el botón de **Spin (Centrifugado)** para hacer funcionar solo el ciclo de centrifugado para desagote y centrifugado.
- 5** Presione el botón de **Inicio/Pausa** para verificar que el agua se drene correctamente.

# Secadora

## Limpieza regular

### Limpieza del exterior

El mantenimiento adecuado de su artefacto puede prolongar su vida útil. La parte exterior del artefacto puede limpiarse con agua tibia y un detergente para el hogar suave, no abrasivo. Limpie inmediatamente cualquier derrame con un paño suave y húmedo.

#### NOTA

- No use alcohol metílico, solventes ni productos similares.
- Nunca use limpiadores abrasivos o de lana metálica; pueden dañar la superficie.

### Limpieza del interior

- Limpie con un paño alrededor de la abertura y el sello de la puerta con un paño suave y húmedo para prevenir la acumulación de pelusa y polvo que podrían dañar el sello de la puerta.
- Limpie la ventana con un paño suave humedecido con agua tibia y un detergente para el hogar suave, no abrasivo; luego, seque con un paño.
- Se puede limpiar el tambor de acero inoxidable con un limpiador para acero inoxidable convencional según las especificaciones del fabricante. Nunca use limpiadores abrasivos ni de lana metálica; pueden rayar o dañar la superficie.

### Limpieza alrededor del artefacto y debajo de él

Aspire con regularidad la pelusa y el polvo alrededor de la secadora y debajo de ella.

### Dejar la puerta abierta

Después de que termine de usar el artefacto, deje la puerta abierta de la noche a la mañana para dejar circular el aire y secar el tambor. Esto ayuda a evitar olores. En áreas muy concurridas o en lugares con espacio apretado, use el tope de la puerta magnética para mantener la puerta levemente entreabierta.

- 1 Para usar el tope de la puerta proporcionado, deslícelo sobre el borde de la puerta abierta de modo que el bucle abierto del extremo rodee las clavijas del pestillo.

- 2 Cierre la puerta. El tope de la puerta debe mantener la puerta ligeramente entreabierta, permitiendo la entrada de aire en el tambor.
- 3 Cuando no se use, el imán del tope de la puerta se puede usar para guardarlo en el lateral del producto.

## Limpieza del filtro de pelusas de 3 piezas

#### ⚠ PRECAUCIÓN

- Consulte las instrucciones siguientes para la limpieza adecuada del filtro de pelusa. Si la limpieza no es adecuada, esto puede causar acumulación de pelusa en el condensador, lo que puede afectar el desempeño de secado.

#### NOTA

- Limpiar el filtro de pelusa reducirá el tiempo de secado y el consumo de energía, y evitará el mal funcionamiento innecesario.
- Saque toda la ropa del electrodoméstico antes de extraer el filtro de pelusa.
- Si tiene mascotas o usa toallitas para secadora, realice una limpieza a fondo de los filtros de pelusa con más frecuencia, usando un limpiador de vacío o con agua corriente.
- Después de limpiar el filtro de pelusa de 3 piezas, insértelo nuevamente en su lugar. La unidad no funcionará sin el filtro de pelusa instalado.

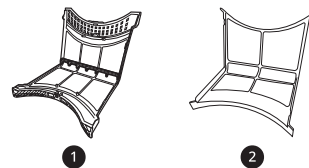

#### ① Ensamble del filtro interior (2 filtros)

- Limpie ambos filtros interiores después de cada ciclo.

#### ② Filtro exterior

- Limpie el filtro exterior después de secar 10 veces o cuando se haya acumulado pelusa en el filtro exterior.

## Limpieza del ensamble del filtro interior

- 1 Extraiga el ensamble del filtro interior del filtro exterior.
  - Abra el ensamble del filtro interior desplegándolo en la dirección de la flecha.
  - Retire el filtro pequeño de la base deslizando fuera de las ranuras de cada lado.



- 2 Utilice los dedos para quitar la mayor parte de la pelusa de los filtros. Para limpiar la pelusa residual utilice un limpiador de vacío o enjuague con agua corriente.
  - Los filtros deben estar completamente secos antes de usarlos o podrían causar un olor desagradable.

### ⚠ PRECAUCIÓN

- No golpee repetidamente el filtro interior grande ya que el imán incorporado podría desplazarse y causar un mal funcionamiento.

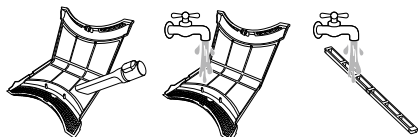

- 3 Después de secar ambos filtros interiores, vuelva a montar completamente el filtro pequeño deslizando las lengüetas de cada lado en las ranuras del filtro grande. Cierre el ensamble del filtro doblando los lados y cerrándolos a presión en el centro.
  - Asegúrese de que los lados izquierdo y derecho del ensamble del filtro interior se cierren adecuadamente.

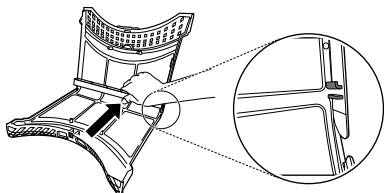

- 4 Inserte el ensamble del filtro interior en el filtro exterior.

## Limpieza del filtro exterior

- 1 Quite el polvo o la pelusa alrededor de la entrada del filtro.

### ⚠ PRECAUCIÓN

- Si cae pelusa en la entrada del filtro, puede afectar el desempeño de secado y aumentar el tiempo de secado.

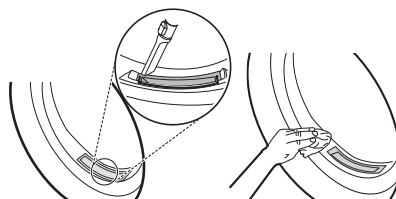

- 2 Extraiga el filtro interior.
- 3 Retire el filtro exterior.
- 4 Abra el filtro exterior sujetando el borde superior y desplegando los laterales.
- 5 Quite la pelusa residual con un limpiador de vacío o lavándolo con agua corriente.
  - Si lo lava, deje que el filtro se seque por completo antes de usarlo. De lo contrario, puede causar olor.

### ⚠ PRECAUCIÓN

- No golpee el filtro repetidamente ya que el imán incorporado podría desplazarse y causar un mal funcionamiento.

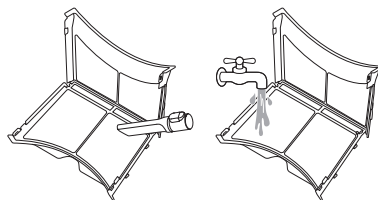

**6** Vuelva a ensamblar los filtros e insertarlos.

**⚠ PRECAUCIÓN**

- No cargue ni extraiga ropa cuando el filtro de pelusa no está instalado. La ropa podría caer en la entrada del filtro y esto podría causar el mal funcionamiento del artefacto.
- Para obtener los mejores resultados, utilice siempre las 3 partes del filtro de 3 piezas.

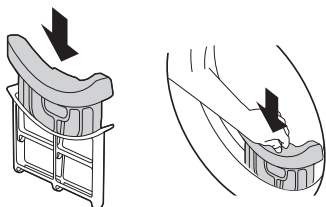

**Uso de la función Cuidado del tambor**

Ejecute el ciclo **Drum Care (Cuidado del tambor)** periódicamente para prevenir olores desagradables en el tambor.

**⚠ PRECAUCIÓN**

- Quite todas las prendas del artefacto.

- 1** Encienda el artefacto.
- 2** Inicie la aplicación **LG ThinQ** y seleccione el ciclo **Drum Care (Cuidado del tambor)** en el ciclo en la nube.
- 3** Presione el botón de **Inicio/Pausa**.
  - Esta función opera durante casi 3 horas.
- 4** Abra la puerta de la secadora y déjela abierta para permitir que el aire circule en el tambor.

**⚠ ADVERTENCIA**

- Por motivos de seguridad, no permita que niños ni animales se suban al artefacto. Hacer esto podría causar daños o lesiones personales.

**Uso de la función Cuidado del condensador**

El artefacto limpia automáticamente la acumulación de pelusa del condensador utilizando agua condensada del proceso de secado. Si es necesario, el condensador también puede limpiarse manualmente.

**⚠ PRECAUCIÓN**

- Quite todas las prendas del artefacto.

- 1** Abra la puerta de la secadora y extraiga los filtros interior y exterior.
- 2** Vierta con cuidado 34 oz (1 litro) de agua limpia en el compartimiento del filtro de pelusa y luego reinserte ambos filtros de pelusa.
  - No vierta el agua rápido porque se derramará hacia afuera.
  - Si vierte más de 51 oz (1.5 litros) de agua en el compartimiento, se producirá una filtración de agua.

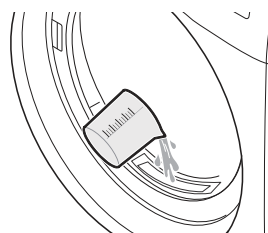

- 3** Encienda el artefacto.
- 4** Presione el botón de **Condenser Care (Cuidado del condensador)**.
- 5** Presione el botón de **Inicio/Pausa** para iniciar la limpieza del condensador.
  - El proceso de limpieza del condensador lleva 1 hora aproximadamente.

- 6** Abra la puerta de la secadora después de que finalice la limpieza y déjela abierta para permitir que el aire circule y seque el tambor por completo.

### ⚠ ADVERTENCIA

- Por motivos de seguridad, no permita que niños ni animales se suban al artefacto. Hacer esto podría causar daños o lesiones personales.

## Cuidado en climas fríos

### Descongelación de los accesorios

#### ⚠ PRECAUCIÓN

- Use guantes y evite quemarse con agua caliente.

### Agua congelada en la manguera de desagüe

Envuelva la manguera de desagüe en una toalla empapada en agua caliente (140 °F/60 °C).

### Ejecución del modo descongelación

- 1** Encienda el artefacto y mantenga presionados los botones **More Time (Más tiempo)** y **Condenser Care (Cuidado del condensador)** al mismo tiempo durante 3 segundos.

#### NOTA

- Solo los botones **Encendido/Apagado** y **Inicio/Pausa** funcionan cuando el modo descongelación está activado.
- El tiempo de descongelación no puede cambiarse manualmente.
- Para desactivar el modo descongelación, apague el artefacto.

- 2** Presione el botón **Inicio/Pausa** para iniciar el ciclo de descongelación.

- El tiempo real de descongelación varía según el entorno de instalación, es decir, la ubicación de la instalación y la temperatura ambiente del artefacto.

- 3** Cuando la descongelación esté completa, seque la ropa como de costumbre.

### Descongelación manual del artefacto

- 1** Abra la puerta de la secadora y extraiga los filtros interior y exterior.
- 2** Vierta con cuidado 34 oz (1 litro) de agua caliente a 140 °F / 60 °C en el compartimiento del filtro interior y luego reinserte ambos filtros de pelusa.

#### ⚠ PRECAUCIÓN

- Si vierte más de 51 oz (1.5 litros) de agua en el compartimiento, se producirá una filtración de agua.
- Use guantes y tenga cuidado al verter agua caliente. El agua a 140 °F (60 °C) puede causar quemaduras. Si usa agua más caliente, el artefacto podría funcionar mal.

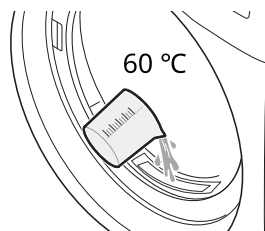

- 3** Encienda el artefacto y ejecute el ciclo **Normal** durante 30 segundos. Luego espere alrededor de 30 minutos.

- 4** Vuelva a ejecutar el ciclo **Normal**. Revise si el mensaje **UE** aparece a los 10 minutos de hacer funcionar el artefacto.

- Si el mensaje **UE** aparece, siga al paso 2 y repita el procedimiento.
- Si el mensaje **UE** no aparece, el proceso de descongelación está terminado.

- 5** Cuando la descongelación esté completa, seque la ropa como de costumbre.

# SOLUCIÓN DE PROBLEMAS

El artefacto está equipado con un sistema automático de detección de errores para detectar y diagnosticar problemas en una etapa temprana. Si el artefacto no funciona correctamente o no funciona en absoluto, compruebe lo siguiente antes de llamar al servicio técnico.

## Lavadora

### Preguntas frecuentes

- P:** ¿Por qué mi lavadora hace ruidos fuertes similares a golpes cuando se está llenando con agua?
- R:** En realidad, se trata de un problema de fontanería de su hogar. Cuando la válvula de agua de la lavadora se cierra, puede causar que las tuberías de su hogar se muevan, lo que provoca un fuerte ruido de golpes. Este efecto, llamado golpe de ariete, puede reducirse si se instala un artículo denominado supresor de golpes de ariete. Puede obtener estos complementos supresores en su ferretería local o en una tienda de materiales de construcción.
- P:** ¿Por qué hay tan poca agua en mi lavadora? ¿Cómo puede limpiar la ropa?
- R:** Las lavadoras HE (de alta eficiencia) están diseñadas para lavar adecuadamente su ropa utilizando una cantidad mínima de agua y energía. Debido a que el volumen de agua es bajo, la escasa cantidad de detergente utilizado se encuentra más concentrado en el agua, lo que tiene como resultado un lavado de rendimiento excelente.
- P:** Cuando presiono un botón, ¿por qué la lavadora emite un pitido y luego no sucede nada?
- R:** La función **Control Lock (Bloqueo de Panel)** está activa. Para apagarla, encienda la lavadora y luego mantenga presionado el botón que tenga la indicación **Control Lock (Bloqueo de Panel)** sobre o debajo de él durante **3 segundos**.
- P:** ¿Dónde debo verter detergente de lavandería en polvo cuando lavo la ropa?
- R:** Si usa detergente de lavandería en polvo, colóquelo en el compartimiento del detergente principal luego de retirar el accesorio para detergente líquido. Los agentes de limpieza para lavandería o un blanqueador protector de color en polvo deben colocarse directamente en el tambor. Estos productos se pueden colocar en el tambor vacío antes de cargar la ropa o sobre la ropa luego de cargar la lavadora.

### Mensajes de error

Problemas	Causas posibles y solución
I E ERROR DE ENTRADA	<b>Las llaves de paso del suministro de agua no están abiertas por completo.</b> • Asegúrese de que las llaves de paso del agua estén completamente abiertas.
	<b>Las mangueras de entrada de agua se encuentran retorcidas, pellizcadas o aplastadas.</b> • Asegúrese de que las mangueras no estén retorcidas, pellizcadas ni aplastadas detrás o debajo de la lavadora. Tenga cuidado cuando mueva la lavadora para su limpieza o mantenimiento.
	<b>Los filtros de entrada de agua están obstruidos.</b> • Limpie los filtros de entrada. Consulte <b>MANTENIMIENTO</b> .

Problemas	Causas posibles y solución
<b>I E</b> <b>ERROR DE ENTRADA</b>	<p><b>La presión del suministro de agua de la casa o a la llave de paso de agua es demasiado baja.</b></p> <ul style="list-style-type: none"> <li>• Compruebe otro grifo de la casa para asegurarse de que la presión del suministro de agua doméstico es la adecuada y que la circulación de agua no está restringida.</li> <li>• Desconecte las mangueras de entrada de agua y haga circular algunos galones de agua por las mangueras para enjuagar el polvo que pudiera haber.</li> <li>• Si circula demasiado lento, llame a un fontanero para que repare las tuberías de agua.</li> </ul> <p><b>Suministro de agua conectado con mangueras limitadoras de fugas.</b></p> <ul style="list-style-type: none"> <li>• No se recomienda el uso de mangueras limita fugas. Puede que las mangueras diseñadas para limitar fugas se activen falsamente y prevengan el llenado apropiado de la lavadora.</li> </ul>
<b>UE</b> <b>ERROR DE DESEQUILIBRIO</b>	<p><b>La carga es muy pequeña.</b></p> <ul style="list-style-type: none"> <li>• Agregue prendas adicionales para que la lavadora logre equilibrar la carga.</li> </ul> <p><b>Hay artículos pesados mezclados con otros más livianos.</b></p> <ul style="list-style-type: none"> <li>• Siempre trate de lavar artículos de peso más o menos similar para que la lavadora pueda distribuir de forma pareja el peso de la carga para el centrifugado.</li> </ul> <p><b>La carga está desequilibrada.</b></p> <ul style="list-style-type: none"> <li>• Redistribuya la carga manualmente si los artículos se han enredado y están previniendo que el equilibrado automático funcione apropiadamente.</li> </ul>
<b>dE, dE 1, dE2, dE4</b> <b>ERROR DE LA PUERTA ABIERTA</b>	<p><b>La puerta no está asegurada.</b></p> <ul style="list-style-type: none"> <li>• Cierre y asegure la puerta. Si el mensaje sigue apareciendo, desenchufe el cable de alimentación y llame al servicio técnico.</li> </ul>
<b>QE</b> <b>ERROR DE LA SALIDA DE AGUA</b>	<p><b>La manguera de desagüe está retorcida, pellizcada u obstruida.</b></p> <ul style="list-style-type: none"> <li>• Asegúrese que la manguera de drenaje esté libre de atascos o torceduras, y que no esté apretada detrás o debajo de la lavadora.</li> </ul> <p><b>El extremo de la manguera de drenaje está a más de 96 pulgadas (2.4 m) en relación al fondo de la lavadora.</b></p> <ul style="list-style-type: none"> <li>• Mueva el extremo de la manguera de drenaje para que esté a menos de <b>96 pulgadas (2.4 m)</b>.</li> </ul>
<b>EE</b> <b>ERROR EN EL SENSOR DE TEMPERATURA</b>	<p><b>Error de control.</b></p> <ul style="list-style-type: none"> <li>• Desenchufe el cable y llame al servicio técnico.</li> </ul>
<b>FE</b> <b>ERROR DE DESBORDE</b>	<p><b>El nivel del agua es demasiado alto debido a una válvula de agua defectuosa.</b></p> <ul style="list-style-type: none"> <li>• Cierre las llaves de paso del agua, desenchufe la lavadora y llame al servicio técnico.</li> </ul>
<b>PE</b> <b>ERROR EN EL SENSOR DE PRESIÓN</b>	<p><b>El sensor del nivel de agua no funciona correctamente.</b></p> <ul style="list-style-type: none"> <li>• Cierre las llaves de paso del agua, desenchufe la lavadora y llame al servicio técnico.</li> </ul>
<b>LE</b> <b>ERROR DE MOTOR BLOQUEADO</b>	<p><b>Ha ocurrido un error del motor.</b></p> <ul style="list-style-type: none"> <li>• Deje la lavadora apagada durante 30 minutos y luego reinicie el ciclo.</li> <li>• Si se sigue mostrando el código de error, llame al servicio técnico.</li> </ul>
<b>Sud</b> <b>DETECCIÓN DE EXCESO DE ESPUMA</b>	<p><b>Exceso de espuma del detergente</b></p> <ul style="list-style-type: none"> <li>• No agregue más detergente que la cantidad recomendada por el fabricante.</li> <li>• Si se detecta demasiada espuma durante el centrifugado, la lavadora se detiene para evitar que se produzcan fugas.</li> </ul>

Problemas	Causas posibles y solución
<b>PF</b> <b>FALLA DEL SUMINISTRO ELÉCTRICO</b>	<b>Puede haber ocurrido una falla del suministro eléctrico o algún problema por un servicio eléctrico inadecuado durante el funcionamiento.</b> <ul style="list-style-type: none"> <li>• Presione el botón de <b>Inicio/Pausa</b> para reiniciar el ciclo.</li> </ul>
<b>FF</b> <b>ERROR DE CONGELAMIENTO</b>	<b>La manguera de entrada, la manguera de drenaje o la bomba de drenaje está congelada.</b> <ul style="list-style-type: none"> <li>• Vea la sección <b>Cuidado en climas fríos</b>.</li> </ul>
<b>CL</b> <b>FUNCIÓN DE BLOQUEO INFANTIL</b>	<b>La función de Control Lock (Bloqueo de Panel) está activada para evitar que cualquier persona cambie los ciclos o haga funcionar la lavadora.</b> <ul style="list-style-type: none"> <li>• Desactive la función de <b>Control Lock (Bloqueo de Panel)</b> en el panel de control. Vea <b>Control Lock (Bloqueo de Panel)</b> en <b>Opciones y funciones adicionales</b>.</li> </ul>
<b>ECL</b> <b>ALARMA DE LIMPIEZA DE CUBA</b>	<b>Es tiempo de ejecutar el ciclo de Tub Clean (Limpiando el Tambor).</b> <ul style="list-style-type: none"> <li>• Este no es un código de error. Este código indica que el ciclo <b>Tub Clean (Limpiando el Tambor)</b> se está ejecutando o que es necesario hacerlo para limpiar el tambor de la lavadora.</li> </ul>
<b>U5</b> <b>ERROR DEL SENSOR DE VIBRACIÓN</b>	<b>Mal funcionamiento del sensor de vibración.</b> <ul style="list-style-type: none"> <li>• Llame al servicio técnico.</li> </ul>

## Ruidos

Problemas	Causas posibles y solución
<b>Haciendo clic</b>	<b>Las trabas de la puerta suenan cuando la puerta se bloquea o desbloquea.</b> <ul style="list-style-type: none"> <li>• Funcionamiento normal</li> </ul>
<b>Rociado o silbido</b>	<b>Agua que circula o se rocía durante el ciclo</b> <ul style="list-style-type: none"> <li>• Funcionamiento normal</li> </ul>
<b>Zumbido o gorgoteo</b>	<b>La bomba de desagüe bombea agua desde la lavadora en ocasiones durante un ciclo.</b> <ul style="list-style-type: none"> <li>• Funcionamiento normal</li> </ul>
<b>Chapoteo de agua</b>	<b>Un líquido en el anillo de equilibrio alrededor del pulsador ayuda a que el cesto gire suavemente.</b> <ul style="list-style-type: none"> <li>• Funcionamiento normal</li> </ul>
<b>Agua entrando a la lavadora después de que esta ya comenzó a funcionar.</b>	<b>La lavadora adapta el lavado al tipo y al tamaño de la carga y agrega más agua al ciclo cuando resulta necesario.</b> <ul style="list-style-type: none"> <li>• Funcionamiento normal</li> </ul>
	<b>La carga de ropa puede estar desequilibrada. Si la lavadora percibe que la carga está desequilibrada, se detiene y vuelve a llenarse para redistribuirla.</b> <ul style="list-style-type: none"> <li>• Funcionamiento normal</li> </ul>
	<b>La lavadora podría estar diluyendo los productos de lavandería para agregarlos al lavado.</b> <ul style="list-style-type: none"> <li>• Funcionamiento normal</li> </ul>
<b>Ruido metálico y de traqueteo</b>	<b>Puede haber objetos extraños, como por ejemplo llaves, monedas o alfileres de gancho en el tambor o la bomba.</b> <ul style="list-style-type: none"> <li>• Detenga la lavadora, verifique el tambor y el filtro de desagüe para detectar objetos extraños.</li> <li>• Si el ruido continúa después de reiniciar la lavadora, llame al servicio técnico.</li> </ul>

Problemas	Causas posibles y solución
<b>Golpeteo</b>	<b>Las cargas pesadas pueden producir un golpeteo.</b> <ul style="list-style-type: none"> <li>• Esto es normal, pero, si el sonido continúa, probablemente la lavadora se encuentra desequilibrada. Detenga la lavadora y distribuya la carga nuevamente.</li> </ul>
	<b>La carga puede estar desequilibrada.</b> <ul style="list-style-type: none"> <li>• Pause el ciclo y distribuya la carga después de que se desbloquee la puerta.</li> </ul>
<b>Ruido de Vibración</b>	<b>No se quitaron todos los materiales de empaque.</b> <ul style="list-style-type: none"> <li>• Consulte <b>Desempacando y removiendo el material de transporte</b> en <b>INSTALACIÓN</b>.</li> </ul>
	<b>La carga de lavado se encuentra distribuida de manera despareja en el tambor.</b> <ul style="list-style-type: none"> <li>• Pause el ciclo y distribuya la carga después de que se desbloquee la puerta.</li> </ul>
	<b>No todas las patas de nivelación están bien afirmadas al suelo y adecuadamente niveladas.</b> <ul style="list-style-type: none"> <li>• Consulte <b>Nivelación del artefacto</b> en <b>INSTALACIÓN</b>.</li> </ul>
	<b>El suelo no es lo suficientemente rígido.</b> <ul style="list-style-type: none"> <li>• Asegúrese de que el piso es sólido y no se flexiona. Vea <b>Piso</b> en <b>INSTALACIÓN</b>.</li> </ul>
<b>Ruido de chirridos</b>	<b>No se quitaron todos los materiales de empaque.</b> <ul style="list-style-type: none"> <li>• Consulte <b>Desempacando y removiendo el material de transporte</b> en <b>INSTALACIÓN</b>.</li> </ul>
<b>Ruido de golpes cuando la lavadora se está llenando con agua. (Golpe de ariete)</b>	<b>La fontanería en el hogar se mueve o flexiona cuando las válvulas de la lavadora se cierran.</b> <ul style="list-style-type: none"> <li>• El golpe de ariete no es provocado por un defecto de la lavadora. Instale supresores de golpes de ariete (se compran aparte, en su ferretería local o en una tienda de materiales de construcción) entre la manguera de llenado y la lavadora para obtener resultados óptimos.</li> </ul>
	<b>La presión del suministro de agua doméstico es muy alta.</b> <ul style="list-style-type: none"> <li>• Ajuste el regulador del suministro de agua doméstico a una presión menor o llame a un fontanero.</li> </ul>

## FUNCIONAMIENTO

Problemas	Causas posibles y solución
<b>Fuga de agua</b>	<b>Las mangueras no están conectadas correctamente.</b> <ul style="list-style-type: none"> <li>• Verifique la presencia de fugas, rajaduras o quebraduras en las mangueras y los conectores.</li> <li>• Compruebe y apriete las conexiones de las mangueras.</li> </ul>
	<b>Los tubos de drenaje están obstruidos.</b> <ul style="list-style-type: none"> <li>• La lavadora bombea agua a mucha velocidad. Verifique si el agua vuelve de la tubería de desagüe durante el desagote. Si ve que sale agua del desagüe, compruebe que la manguera de desagüe esté correctamente instalada y verifique que no existan obstrucciones en el desagüe.</li> <li>• Llame a un fontanero para reparar la tubería de desagüe.</li> </ul>
	<b>La manguera de desagüe se salió del conector del desagüe o no está introducida lo suficiente.</b> <ul style="list-style-type: none"> <li>• Amarre la manguera de desagüe a la manguera de entrada o al tubo independiente para evitar que se salga durante el desagote.</li> <li>• Para tuberías de desagüe más pequeñas, inserte la manguera de desagüe en la tubería hasta la brida de la manguera. Para tuberías de desagüe de mayores dimensiones, inserte la manguera de desagüe en la tubería pasando de 1 a 2 pulgadas la brida de la manguera.</li> </ul>

Problemas	Causas posibles y solución
<b>Fuga de agua</b>	<p><b>Exceso de espuma del detergente</b></p> <ul style="list-style-type: none"> <li>• El exceso de espuma puede generar fugas y puede estar ocasionado por el tipo y la cantidad de detergente utilizado. El único detergente recomendado es el de alta eficiencia (HE). La cantidad normal de detergente que debe utilizarse es de 1/4 a 1/2 de la cantidad máxima recomendada por el fabricante de detergente.</li> <li>• Siempre reduzca la cantidad de detergente si la carga es pequeña, está poco sucia, o si el agua es muy suave.</li> <li>• Nunca utilice más de la cantidad máxima recomendada por el fabricante del detergente.</li> </ul>
<b>Espuma excesiva</b>	<p><b>Demasiado detergente o detergente incorrecto</b></p> <ul style="list-style-type: none"> <li>• Los detergentes HE están formulados específicamente para lavadoras de alta eficiencia y contienen agentes de reducción de espuma. Use solo detergente con el logotipo de alta eficiencia (HE).</li> <li>• Para conocer las cantidades de detergente, consulte <b>Uso de detergente en FUNCIONAMIENTO</b>. Si el exceso de espuma o el residuo de detergente siguen siendo un problema, añada un enjuague adicional.</li> </ul>
<b>La lavadora no enciende.</b>	<p><b>El cable de alimentación no está enchufado correctamente.</b></p> <ul style="list-style-type: none"> <li>• Asegúrese de que el enchufe esté conectado de manera segura en un tomacorriente de 120 V CA, 60 Hz de 3 clavijas con conexión a tierra.</li> </ul>
	<p><b>Se quemó el fusible del hogar, saltó el interruptor de corriente o hay un corte de energía.</b></p> <ul style="list-style-type: none"> <li>• Restablezca el interruptor de corriente o reemplace el fusible. No aumente la potencia nominal del fusible. Si el problema es una sobrecarga del circuito, llame a un electricista calificado para que lo solucione.</li> </ul>
<b>El ciclo de lavado es más prolongado que lo normal.</b>	<p><b>La lavadora automáticamente ajusta el tiempo del lavado según la cantidad de ropa, la presión del agua y otras condiciones de funcionamiento.</b></p> <ul style="list-style-type: none"> <li>• Esto es normal. La lavadora automáticamente ajusta el tiempo del ciclo a fin de lograr resultados óptimos con el ciclo seleccionado. El tiempo restante que aparece en la pantalla es solo una estimación. El tiempo real puede variar.</li> </ul>
<b>El detergente no se dispensa o se dispensa de forma incompleta</b>	<p><b>Los compartimientos de detergente están obstruidos por haber sido llenados de forma incorrecta.</b></p> <ul style="list-style-type: none"> <li>• Asegúrese de colocar el detergente y los aditivos en los compartimientos correctos del dispensador.</li> <li>• Para todos los tipos de detergente, asegúrese siempre de que el cajón del dispensador esté completamente cerrado antes del inicio del ciclo.</li> </ul>
	<p><b>Se utilizó demasiado detergente.</b></p> <ul style="list-style-type: none"> <li>• Asegúrese de utilizar la cantidad de detergente sugerida de acuerdo con las recomendaciones del fabricante. Podría también diluir el detergente con agua hasta la línea de llenado máximo del compartimiento para evitar que este se obstruya. Utilice solamente detergente de alta eficiencia (HE).</li> </ul> <hr/> <p><b>NOTA</b></p> <ul style="list-style-type: none"> <li>• Siempre utilice la menor cantidad de detergente que sea posible. Las lavadoras de alta eficiencia necesitan muy poca cantidad de detergente para lograr óptimos resultados. Si usa mucho detergente, puede hacer que el lavado y el enjuague sean deficientes y contribuir a que se produzcan olores en la lavadora.</li> </ul> <hr/>
	<p><b>Suministro de agua insuficiente</b></p> <ul style="list-style-type: none"> <li>• Asegúrese de que tanto la llave de agua fría como la de agua caliente estén abiertas por completo.</li> </ul>

Problemas	Causas posibles y solución
<b>El detergente no se dispensa o se dispensa de forma incompleta</b>	<p><b>Residuo normal</b></p> <ul style="list-style-type: none"> <li>• Es normal que quede una pequeña cantidad de detergente en el dispensador. Si este residuo se acumula, puede interferir con el ingreso normal de los detergentes a la lavadora. Consulte las instrucciones de limpieza.</li> </ul>
<b>La lavadora no funciona.</b>	<p><b>El panel de control se ha apagado por estar inactivo.</b></p> <ul style="list-style-type: none"> <li>• Esto es normal. Presione el botón de <b>Encendido/Apagado</b> para encender la lavadora.</li> </ul> <p><b>La lavadora está desenchufada.</b></p> <ul style="list-style-type: none"> <li>• Asegúrese de que el cable de alimentación esté conectado de manera segura a un tomacorriente.</li> </ul> <p><b>El suministro de agua está cerrado.</b></p> <ul style="list-style-type: none"> <li>• Abra por completo las llaves de agua fría y caliente.</li> </ul> <p><b>Los controles no están configurados correctamente.</b></p> <ul style="list-style-type: none"> <li>• Asegúrese de que el ciclo haya sido configurado correctamente, cierre la puerta y presione el botón de <b>Inicio/Pausa</b> para iniciar el ciclo de lavado.</li> </ul> <p><b>La puerta se encuentra abierta.</b></p> <ul style="list-style-type: none"> <li>• Cierre la puerta y asegúrese de que no haya nada atrapado debajo de la puerta que le impida cerrarse por completo.</li> </ul> <p><b>Saltó el interruptor de corriente/se quemó el fusible.</b></p> <ul style="list-style-type: none"> <li>• Revise los disyuntores/fusibles del hogar. Reemplace los fusibles o reinicie el interruptor. La lavadora debe estar conectada a un circuito derivado exclusivo.</li> </ul> <p><b>Inicio/Pausa no se presionó este botón después de configurar el ciclo.</b></p> <ul style="list-style-type: none"> <li>• Presione el botón de <b>Encendido/Apagado</b>, luego seleccione nuevamente el ciclo deseado y presione el botón de <b>Inicio/Pausa</b>. Si el botón <b>Inicio/Pausa</b> no se presiona en cierto tiempo, la lavadora se apagará. (El tiempo varía según el modelo, de 4 a 60 minutos.).</li> </ul> <p><b>Presión de agua extremadamente baja.</b></p> <ul style="list-style-type: none"> <li>• Compruebe otro grifo de la casa para asegurarse de que la presión del suministro de agua doméstico es la adecuada.</li> </ul> <p><b>La lavadora está demasiado fría.</b></p> <ul style="list-style-type: none"> <li>• Si la lavadora ha estado expuesta a temperaturas de congelación por un largo período de tiempo, permita que entre en calor antes de presionar el botón <b>Encendido/Apagado</b>. De lo contrario, la pantalla no se encenderá.</li> </ul>
<b>La lavadora no se llena correctamente.</b>	<p><b>El filtro está tapado.</b></p> <ul style="list-style-type: none"> <li>• Asegúrese de que los filtros de entrada en las válvulas de llenado no estén obstruidos. Consulte <b>Limpieza de los filtros de entrada de agua</b> en <b>MANTENIMIENTO</b>.</li> </ul> <p><b>Las mangueras pueden estar retorcidas.</b></p> <ul style="list-style-type: none"> <li>• Asegúrese de que las mangueras de entrada no se encuentren retorcidas ni obstruidas.</li> </ul> <p><b>Eficiencia en el consumo de energía</b></p> <ul style="list-style-type: none"> <li>• Esta es una lavadora de Alta Eficiencia (HE). Por lo tanto, puede que la configuración del nivel de agua para ella sea diferente a la de una lavadora convencional.</li> </ul> <p><b>Suministro de agua insuficiente</b></p> <ul style="list-style-type: none"> <li>• Asegúrese de que tanto la llave de agua fría como la de agua caliente estén abiertas por completo.</li> </ul> <p><b>La puerta de la lavadora se encuentra abierta.</b></p> <ul style="list-style-type: none"> <li>• Cierre la puerta y asegúrese de que no haya nada atrapado debajo de la puerta que le impida cerrarse por completo.</li> </ul>

Problemas	Causas posibles y solución
<b>La lavadora no se llena correctamente.</b>	<p><b>El nivel de agua es muy bajo.</b></p> <ul style="list-style-type: none"> <li>Normalmente el agua no cubrirá las prendas. El nivel de llenado es optimizado para que los movimientos de lavado alcancen los mejores rendimientos.</li> </ul>
<b>El agua en la lavadora no drena o lo hace lentamente.</b>	<p><b>La manguera de desagüe está retorcida, pellizcada u obstruida.</b></p> <ul style="list-style-type: none"> <li>Asegúrese que la manguera de drenaje esté libre de atascos o torceduras, y que no esté apretada detrás o debajo de la lavadora.</li> </ul>
	<p><b>El extremo de la manguera de drenaje está a más de 96 pulgadas (2.4 m) en relación al fondo de la lavadora.</b></p> <ul style="list-style-type: none"> <li>Mueva el extremo de la manguera de drenaje para que esté a menos de 96 pulgadas (2.4 m).</li> </ul>
<b>No se dispensa el blanqueador.</b>	<p><b>La cubierta del dispensador de blanqueador no está instalada correctamente (en algunos modelos).</b></p> <ul style="list-style-type: none"> <li>Asegúrese de que la cubierta del blanqueador se encuentre instalada correctamente y bien encastrada en su lugar antes de iniciar el ciclo.</li> </ul>
	<p><b>El dispensador de blanqueador está sucio u obstruido.</b></p> <ul style="list-style-type: none"> <li>Levante la cubierta del dispensador de blanqueador y limpie la reserva. Puede que pelusa y otros residuos extraños que estén acumulados dentro del dispensador prevengan el dispensado apropiado del mismo.</li> </ul>
<b>El blanqueador se dispensa antes de tiempo</b>	<p><b>El dispensador se ha llenado para un uso futuro.</b></p> <ul style="list-style-type: none"> <li>No puede almacenar blanqueador en el dispensador para que sea utilizado en el futuro. El blanqueador se dispensará en cada carga.</li> </ul>
	<p><b>Llenado en exceso del dispensador de blanqueador.</b></p> <ul style="list-style-type: none"> <li>Llenar en exceso el dispensador de blanqueador causará que éste se dispense inmediatamente, dañando así sus prendas o la lavadora. Siempre mida el blanqueador, pero nunca llene sobre la línea de llenado máximo en el dispensador. Media taza de blanqueador es suficiente para la mayoría de cargas. Nunca utilice más de 1 taza de blanqueador.</li> </ul>

## Desempeño

Problemas	Causas posibles y solución
<b>Arrugas</b>	<p><b>La ropa no se retira de la lavadora pronto.</b></p> <ul style="list-style-type: none"> <li>Siempre retire las prendas de la lavadora tan pronto como termine el ciclo.</li> </ul>
	<p><b>Lavadora sobrecargada.</b></p> <ul style="list-style-type: none"> <li>La lavadora puede estar llena por completo, pero el tambor no debe llenarse totalmente con prendas. La puerta de la lavadora debe poder cerrarse con facilidad.</li> </ul>
	<p><b>Las mangueras de entrada de agua fría y caliente están invertidas.</b></p> <ul style="list-style-type: none"> <li>Un enjuague con agua caliente puede ocasionar arrugas en las prendas. Compruebe los conectores de las mangueras de entrada.</li> </ul>
<b>Manchas</b>	<p><b>El blanqueador o el suavizante se dispensan antes de tiempo.</b></p> <ul style="list-style-type: none"> <li>Llenado en exceso del compartimiento dispensador o se cerró demasiado rápido, lo que causa que el blanqueador o el suavizante se dispensen inmediatamente. Siempre mida el blanqueador, y nunca use más de 1 taza.</li> </ul>
	<p><b>El blanqueador/suavizante se agregó directamente sobre la ropa en el tambor.</b></p> <ul style="list-style-type: none"> <li>Siempre use los dispensadores para asegurarse de que los productos de lavandería se dispensen en el momento adecuado del ciclo.</li> </ul>

Problemas	Causas posibles y solución
<b>Manchas</b>	<b>La ropa no se retiró de la lavadora a tiempo.</b> <ul style="list-style-type: none"> <li>• Siempre retire las prendas de la lavadora tan pronto como sea posible en cuanto termine el ciclo.</li> </ul>
	<b>Las prendas no se clasificaron correctamente.</b> <ul style="list-style-type: none"> <li>• Siempre lave los colores oscuros separados de los colores claros y los blancos para evitar que se produzca decoloración.</li> <li>• Nunca lave ropa muy sucia con ropa poco sucia.</li> </ul>
<b>Eliminación de manchas deficiente</b>	<b>No se seleccionaron opciones adecuadas.</b> <ul style="list-style-type: none"> <li>• Las manchas más difíciles y densas pueden requerir potencia de lavado adicional. Seleccione la función <b>Heavy Soil (Ropa muy sucia)</b> para aumentar la potencia de limpieza del ciclo elegido.</li> </ul>
	<b>Manchas que se han fijado previamente.</b> <ul style="list-style-type: none"> <li>• Las prendas que ya han sido lavadas pueden tener manchas que se han fijado. Puede ser difícil eliminar estas manchas, que quizás requieran un lavado a mano o un tratamiento previo para quitarlas.</li> </ul>
<b>Olor a humedad o a moho en la lavadora</b>	<b>Se ha usado demasiado detergente o uno del tipo incorrecto.</b> <ul style="list-style-type: none"> <li>• Siempre utilice solo detergente de alta eficiencia (HE) de acuerdo con las instrucciones del fabricante.</li> </ul>
	<b>El interior del tambor no se limpió correctamente.</b> <ul style="list-style-type: none"> <li>• Ejecute el ciclo <b>Tub Clean (Limpiando el Tambor)</b> regularmente.</li> </ul>

## Olor

Problemas	Causas posibles y solución
<b>Olor</b>	<b>Algo de olor es causado por la goma adjunta a la lavadora.</b> <ul style="list-style-type: none"> <li>• Este olor es normal en la goma nueva y desaparecerá después de haber utilizado la máquina algunas veces.</li> </ul>
	<b>Si la junta de goma de la puerta y la del área del sello de esta no se limpian regularmente, pueden producirse olores causados por moho o sustancias extrañas.</b> <ul style="list-style-type: none"> <li>• Asegúrese de limpiar la junta y el sello de la puerta regularmente, así como de revisar si hay artículos pequeños debajo del sello al descargar la lavadora.</li> </ul>
	<b>Pueden producirse olores si se dejan sustancias extrañas en el filtro de la bomba de drenaje.</b> <ul style="list-style-type: none"> <li>• Asegúrese de limpiar el filtro de la bomba de drenaje regularmente.</li> </ul>
	<b>Pueden producirse olores si la manguera de drenaje no está correctamente instalada, causando sifoneado (agua desviándose hacia el interior de la lavadora).</b> <ul style="list-style-type: none"> <li>• Al instalar la manguera de drenaje, asegúrese de que esta no se retuerza o bloquee.</li> </ul>

# Secadora

## Preguntas frecuentes

- P:** Cuando presiono un botón, ¿por qué la secadora emite un pitido y luego no sucede nada?
- R:** La función **Control Lock (Bloqueo de Panel)** está activada. Para desactivar el **Control Lock (Bloqueo de Panel)**, encienda la secadora y, luego, mantenga presionado durante 3 segundos el botón que se encuentra sobre el **Control Lock (Bloqueo de Panel)** o debajo de este.
- P:** ¿Por qué la secadora tarda tanto tiempo en secar la ropa?
- R:** El flujo de aire adecuado es fundamental para el funcionamiento eficaz de las secadoras de ropa. Un filtro de pelusa lleno o tapado con residuos de toallitas suavizantes de telas puede reducir el flujo de aire hasta el punto de que el tiempo necesario para secar la ropa aumente demasiado.
- P:** ¿Por qué la secadora se inicia sola cada pocos minutos?
- R:** Así es como funciona la función **Wrinkle Care (Cuidado de las arrugas)**. La secadora funciona por poco tiempo cada pocos minutos durante un período de hasta 2 horas después de que finaliza el ciclo. Esta función está diseñada para ayudar a prevenir la formación de arrugas cuando la secadora no se descarga de inmediato luego de que el ciclo finaliza.

## Mensajes de error

Problemas	Causas posibles y solución
dE1 / dE2 <b>ERROR DE LA PUERTA ABIERTA</b>	<b>La puerta no está asegurada.</b> <ul style="list-style-type: none"> <li>Cierre y asegure la puerta. Si el mensaje sigue apareciendo, desenchufe el cable de alimentación y llame al servicio técnico.</li> </ul>
dE4 <b>ERROR DE LA PUERTA ABIERTA</b>	<b>La detección del interruptor de la puerta no funciona correctamente.</b> <ul style="list-style-type: none"> <li>Desenchufe la clavija de toma de corriente y llame al servicio técnico.</li> </ul>
E1 / E2 <b>ERROR EN EL SENSOR DE TEMPERATURA</b>	<b>El sensor de temperatura funciona mal.</b> <ul style="list-style-type: none"> <li>Desenchufe la clavija de toma de corriente y llame al servicio técnico.</li> </ul>
F1 <b>ERROR EN EL SENSOR DE TEMPERATURA</b>	<b>La temperatura dentro del tambor aumentó repentinamente.</b> <ul style="list-style-type: none"> <li>Desenchufe la clavija de toma de corriente y llame al servicio técnico.</li> </ul>
LE1 <b>ERROR DE MOTOR BLOQUEADO</b>	<b>El motor se detuvo de pronto.</b> <ul style="list-style-type: none"> <li>Revise si la cantidad de ropa supera la capacidad de carga máxima.</li> <li>Desenchufe la clavija de toma de corriente y llame al servicio técnico.</li> </ul>
LE2 / RE <b>ERROR EN EL COMPRESOR</b>	<b>El compresor se detuvo repentinamente.</b> <ul style="list-style-type: none"> <li>Desenchufe la clavija de toma de corriente y llame al servicio técnico.</li> </ul>
QE <b>ERROR EN LA BOMBA DE DESAGÜE</b>	<b>El motor de la bomba de desagüe funciona mal.</b> <ul style="list-style-type: none"> <li>Desenchufe la clavija de toma de corriente y llame al servicio técnico.</li> </ul>
	<b>La temperatura en la ubicación de la instalación está por debajo de cero.</b> <ul style="list-style-type: none"> <li>La temperatura circundante recomendada para la instalación es 41 - 95 °F (5 - 35 °C).</li> </ul>

Problemas	Causas posibles y solución
drn <b>ERROR POR FALLA DE DESAGÜE</b>	<p><b>La manguera de desagüe no se ha conectado correctamente.</b></p> <ul style="list-style-type: none"> <li>• Conecte correctamente la manguera de desagüe.</li> <li>• Asegúrese de que la manguera de desagüe esté libre de atascos o torceduras, y que no esté apretada detrás o debajo de la secadora.</li> <li>• Si el mensaje sigue apareciendo, desenchufe el cable de alimentación y llame al servicio técnico.</li> </ul>
IF <b>ERROR EN EL FILTRO</b>	<p><b>El artefacto está funcionando sin el filtro de pelusa.</b></p> <ul style="list-style-type: none"> <li>• Inserte por completo el filtro de pelusa.</li> <li>• Si IF vuelve a suceder, llame al servicio técnico.</li> </ul>
P5 <b>ERROR DE SUMINISTRO DE ENERGÍA</b>	<p><b>El cable de alimentación no está bien conectado.</b></p> <ul style="list-style-type: none"> <li>• Revise la conexión del cable de alimentación al bloque de bornes.</li> </ul>
[ ]<-> End	<p><b>La secadora está pausada o el tambor de la secadora gira de forma periódica.</b></p> <ul style="list-style-type: none"> <li>• Se selecciona la opción Wrinkle Care (Anti Arrugas) (en algunos modelos).</li> <li>• Apague el artefacto y descargue toda la ropa.</li> </ul>

## FUNCIONAMIENTO

Problemas	Causas posibles y solución
<b>El artefacto no se encenderá.</b>	<p><b>El cable de alimentación no está enchufado correctamente.</b></p> <ul style="list-style-type: none"> <li>• Asegúrese de que la clavija esté conectada firmemente a una toma de corriente con conexión a tierra que coincida con la placa de datos del artefacto.</li> </ul>
	<p><b>Se quemó el fusible del hogar, saltó el interruptor de corriente o hay un corte de energía.</b></p> <ul style="list-style-type: none"> <li>• Restablezca el interruptor de corriente o reemplace el fusible. No aumente la potencia nominal del fusible. Si el problema es una sobrecarga del circuito, llame a un electricista calificado para que lo solucione.</li> </ul>
<b>El artefacto no calienta.</b>	<p><b>Se quemó el fusible del hogar, saltó el interruptor de corriente o hay un corte de energía.</b></p> <ul style="list-style-type: none"> <li>• Restablezca el interruptor de corriente o reemplace el fusible. No aumente la potencia nominal del fusible. Si el problema es una sobrecarga del circuito, llame a un electricista calificado para que lo solucione.</li> </ul>
	<p><b>El ciclo seleccionado no usa calor.</b></p> <ul style="list-style-type: none"> <li>• Algunos ciclos están predeterminados para secado en frío o al aire. Seleccione un ciclo que permita secado con calor.</li> </ul>
<b>Filtraciones de agua.</b>	<p><b>La manguera del recipiente de agua o la manguera de desagüe opcional no están conectadas correctamente.</b></p> <ul style="list-style-type: none"> <li>• Conecte la manguera del recipiente de agua o la manguera de desagüe opcional correctamente.</li> </ul>
	<p><b>La puerta se cierra mientras la ropa u objetos extraños quedan atascados en la puerta.</b></p> <ul style="list-style-type: none"> <li>• Compruebe que no haya ropa ni objetos extraños atascados en la puerta antes de usar el artefacto. Si hay filtraciones de agua continuamente, comuníquese con un Centro de Información al Cliente de LG Electronics.</li> </ul>

Problemas	Causas posibles y solución
<p><b>El artefacto se enciende y se pausa por sí solo después de que termina el ciclo de secado.</b></p>	<p><b>Este es el funcionamiento normal para la opción Wrinkle Care (Cuidado de las arrugas).</b></p> <ul style="list-style-type: none"> <li>• Revise para ver si la opción <b>Wrinkle Care (Cuidado de las arrugas)</b> se ha seleccionado. La opción está diseñada para prevenir las arrugas que se forman cuando no se saca correctamente la ropa inmediatamente después del ciclo de secado. Cuando se establece esta opción, el artefacto se ejecuta durante 10 segundos y se pausa durante 5 minutos. La opción se ejecuta durante un período de hasta 2 horas.</li> </ul>
<p><b>El secado finalizó antes del tiempo inicial del panel de control.</b></p>	<p><b>La ropa se seca de acuerdo con el ajuste del nivel de Secado o modo Seco.</b></p> <ul style="list-style-type: none"> <li>• Si la humedad o la temperatura del tambor alcanza el valor de ajuste del producto, el ciclo de secado puede finalizar antes del tiempo del panel de control.</li> </ul>
<p><b>La ropa tarda demasiado tiempo en secarse.</b></p>	<p><b>La carga no está clasificada correctamente.</b></p> <ul style="list-style-type: none"> <li>• Separe las prendas pesadas de las livianas. Las prendas más grandes y pesadas tardan más tiempo en secarse. Una carga con prendas pesadas y livianas puede engañar al sensor porque las prendas livianas se secan más rápido.</li> </ul> <p><b>Se cargan tejidos grandes y pesados.</b></p> <ul style="list-style-type: none"> <li>• Los tejidos pesados tardan más tiempo en secarse, ya que tienden a retener más humedad. Para ayudar a reducir y mantener tiempos de secado más constantes para tejidos pesados y de mayor tamaño, separe estas prendas en cargas más pequeñas de un tamaño similar.</li> </ul> <p><b>No se han ajustado adecuadamente los controles de la secadora.</b></p> <ul style="list-style-type: none"> <li>• Use los ajustes de control adecuados para el tipo de carga que esté secando. Algunas cargas requieren un ajuste en la configuración de nivel de secado para un secado adecuado.</li> </ul> <p><b>Es necesario limpiar el filtro de pelusa.</b></p> <ul style="list-style-type: none"> <li>• Elimine la pelusa del filtro antes de cada carga. Una vez que haya eliminado las pelusas, sostenga el filtro a contraluz para ver si está sucio o tapado. Con algunas cargas que producen mucha pelusa, como toallas de baño nuevas, puede ser necesario pausar el ciclo y limpiar el filtro durante el ciclo.</li> <li>• En los modelos con filtro para pelusas de 3 piezas, asegúrese de controlar, limpiar y volver a instalar las partes internas y externas del filtro.</li> </ul> <p><b>Se quemó el fusible del hogar, saltó el interruptor de corriente o hay un corte de energía.</b></p> <ul style="list-style-type: none"> <li>• Restablezca el interruptor de corriente o reemplace el fusible. No aumente la potencia nominal del fusible. Si el problema es una sobrecarga del circuito, llame a un electricista calificado para que lo solucione.</li> </ul> <p><b>El artefacto está sobrecargado.</b></p> <ul style="list-style-type: none"> <li>• Divida las cargas grandes en cargas más pequeñas para realizar el secado.</li> </ul> <p><b>La secadora es un modelo de bomba de calor.</b></p> <ul style="list-style-type: none"> <li>• Los modelos de la secadora de bomba de calor pueden tardar más para secar la ropa. Sin embargo, comparado con una secadora convencional, en donde el calor usa mucha más energía que el motor del tambor, una secadora de bomba de calor usa un intercambiador de calor más eficiente y, generalmente, usará menos energía total, incluso durante los ciclos largos.</li> </ul>
<p><b>El tiempo de secado no concuerda.</b></p>	<p><b>Los ajustes de calor, el tamaño de la carga o la humedad de la ropa no son constantes.</b></p> <ul style="list-style-type: none"> <li>• El tiempo de secado de una carga variará según el tamaño de la carga, el tipo de tejido, el nivel de humedad de las prendas y la condición del filtro de pelusa. Una carga desequilibrada en el artefacto puede producir un centrifugado deficiente, lo cual resulta en ropa más húmeda que tarda más tiempo en secarse.</li> </ul>

## Desempeño

Problemas	Causas posibles y solución
<b>La ropa está arrugada.</b>	<b>La ropa se secó durante demasiado tiempo (secado excesivo).</b> <ul style="list-style-type: none"> <li>El secado excesivo de una carga de ropa puede dejarla arrugada. Intente seleccionar un tiempo de secado menor o un ajuste menos seco y retire las prendas cuando aún tengan un poco de humedad.</li> </ul>
	<b>La ropa se dejó en la secadora durante demasiado tiempo después de que el ciclo acabó.</b> <ul style="list-style-type: none"> <li>Use la opción <b>Wrinkle Care (Cuidado de las arrugas)</b>. Esta función hará girar la ropa cada pocos minutos en un período de hasta 2 horas para ayudar a prevenir la formación de arrugas.</li> </ul>
<b>Manchas de grasa o suciedad en la ropa.</b>	<b>No se usó correctamente el suavizante de ropa.</b> <ul style="list-style-type: none"> <li>Revise y siga las instrucciones que vienen incluidas en su suavizante.</li> </ul>
	<b>Se están secando juntas ropa limpia y sucia.</b> <ul style="list-style-type: none"> <li>Use la secadora para secar prendas limpias solamente. La suciedad de la ropa sucia puede transferirse a la ropa limpia en la misma carga o en cargas posteriores.</li> </ul>
	<b>La ropa no se lavó ni se enjuagó correctamente antes de colocarse en la secadora.</b> <ul style="list-style-type: none"> <li>Las manchas de la ropa seca pueden ser manchas que no se eliminaron durante el proceso de lavado. Asegúrese de que la ropa esté completamente limpia o enjuagada de acuerdo con las instrucciones de su lavadora y su detergente. Algunos tipos de suciedad requieren un tratamiento previo antes de lavarse.</li> </ul>
<b>La ropa se encoge.</b>	<b>No se siguen las instrucciones de cuidado de la prenda.</b> <ul style="list-style-type: none"> <li>Para evitar que la ropa se encoja, consulte y respete siempre las instrucciones de cuidado de los tejidos. Algunos tejidos se encogen naturalmente cuando se los lava. Otros tejidos se pueden lavar, pero se encogen cuando se secan en una secadora. Use un ajuste de calor bajo o sin calor.</li> </ul>
<b>Pelusa en las prendas.</b>	<b>No se limpió bien el filtro de pelusa.</b> <ul style="list-style-type: none"> <li>Elimine la pelusa del filtro antes de cada carga. Una vez que haya eliminado las pelusas, sostenga el filtro a contraluz para ver si está sucio o tapado. Si se ve sucio, siga las instrucciones de limpieza de la sección <b>MANTENIMIENTO</b> (Mantenimiento). Con algunas cargas que producen mucha pelusa, puede ser necesario limpiar el filtro durante el ciclo.</li> <li>En los modelos con filtro para pelusas de 3 piezas, asegúrese de controlar, limpiar y volver a instalar las partes internas y externas del filtro.</li> </ul>
	<b>La ropa no se clasificó correctamente.</b> <ul style="list-style-type: none"> <li>Algunos tejidos producen pelusas (p. ej.: una toalla de algodón peluda blanca) y deben secarse separadas de prendas que atrapen pelusa (p. ej.: un par de pantalones de lino negro).</li> </ul>
	<b>Ropa con exceso de estática.</b> <ul style="list-style-type: none"> <li>Use un suavizante de ropa para reducir la electricidad estática. Asegúrese de seguir las instrucciones del fabricante. El exceso de secado de la ropa puede producir una acumulación de estática.</li> </ul>
	<b>El artefacto está sobrecargado.</b> <ul style="list-style-type: none"> <li>Divida las cargas muy grandes en cargas más pequeñas para realizar el secado.</li> </ul>
	<b>Pañuelos de papel, papeles, etc., en los bolsillos.</b> <ul style="list-style-type: none"> <li>Revise bien los bolsillos antes de lavar y secar la ropa.</li> </ul>
<b>Exceso de estática en la ropa después del secado.</b>	<b>No se usó suavizante de ropa o no se lo usó adecuadamente.</b> <ul style="list-style-type: none"> <li>Use un suavizante de ropa, en caso de estar disponible, para reducir la electricidad estática. Asegúrese de seguir las instrucciones del fabricante.</li> </ul>

Problemas	Causas posibles y solución
Exceso de estática en la ropa después del secado.	<p><b>La ropa se secó durante demasiado tiempo (secado excesivo).</b></p> <ul style="list-style-type: none"> <li>El secado excesivo de una carga de lavado puede causar una acumulación de electricidad estática. Modifique los ajustes y utilice un tiempo de secado más corto. De ser necesario, seleccione un ajuste de nivel de secado menor.</li> </ul>
	<p><b>Secado de telas sintéticas, planchado permanente o combinación de materiales sintéticos.</b></p> <ul style="list-style-type: none"> <li>Estos tejidos tienden a acumular estática naturalmente. Intente usar un suavizante de ropa o use el ajuste de nivel de secado menor o ajustes de tiempos menores.</li> </ul>
La ropa tiene manchas de humedad después de un ciclo de secado.	<p><b>Carga muy grande o muy pequeña. Una única prenda grande como una manta o colcha.</b></p> <ul style="list-style-type: none"> <li>Si las prendas están muy apretadas o son demasiado escasas, el sensor puede tener problemas para leer el nivel de sequedad de la carga. Use un ciclo de <b>Dry Time (Tiempo de secado)</b> para las cargas muy pequeñas.</li> <li>Las prendas más grandes y voluminosas, como las sábanas o las colchas, a veces pueden enroscarse ente ellas y formar una gran bola de tela. Las capas externas se secarán y los sensores las registrarán, mientras que el centro permanecerá húmedo. Cuando seque una sola prenda voluminosa, puede ayudar pausar el ciclo una o dos veces y disponer de otro modo la prenda para desenroscarla y exponer las áreas húmedas.</li> <li>Para secar algunas prendas de una carga muy grande que hayan quedado húmedas o en el caso de que haya algunas manchas de humedad en una sola prenda voluminosa luego de que un ciclo del sensor haya terminado, limpie la trampa de pelusa y seleccione un ciclo de <b>Dry Time (Tiempo de secado)</b> (Secado con temporizador) para terminar de secar las prendas.</li> </ul>

## Olores

Problemas	Causas posibles y solución
El artefacto tiene un olor desagradable.	<p><b>¿Está usando el artefacto por primera vez?</b></p> <ul style="list-style-type: none"> <li>El material de caucho del interior del artefacto causa el olor desagradable. Ese olor es normal cuando el artefacto es nuevo y desaparece después de ejecutar varios ciclos.</li> </ul>
	<p><b>¿Siente un olor durante el uso del artefacto?</b></p> <ul style="list-style-type: none"> <li>No exceda la cantidad de detergente recomendada por el fabricante al lavar la ropa. El exceso de detergente puede acumularse en la ropa y causar malos olores.</li> <li>Dejar la ropa en la lavadora o en la secadora después de que el ciclo termina puede causar malos olores. Saque la ropa cuando el ciclo termina.</li> <li>Para los modelos sin ventilación, deje abierta la puerta de la secadora después de secar o use el tope de la puerta magnética (en algunos modelos) para mantener la puerta levemente entreabierta.</li> <li>Si el olor proviene de la lavadora, siga las instrucciones del manual del producto para limpiar la tina/el tambor de la lavadora.</li> <li>Mantenga limpios los dos filtros. Los filtros tapados o sucios pueden causar malos olores. Después de limpiar el filtro de pelusa, deje que se seque por completo antes de volver a usarlo.</li> <li>Ejecute periódicamente los ciclos <b>Drum Care (Cuidado del tambor)</b> y <b>Condenser Care (Cuidado del condensador)</b> siguiendo las instrucciones de la sección de <b>MANTENIMIENTO</b>.</li> </ul>

# Común

## Wi-Fi

Problemas	Causas posibles y solución
<b>Problema al conectar el electrodoméstico y el teléfono inteligente a la red Wi-Fi.</b>	<b>La contraseña de la red Wi-Fi fue ingresada incorrectamente.</b> <ul style="list-style-type: none"> <li>• Borre su red Wi-Fi doméstica e inicie el proceso de registro de nuevo.</li> </ul>
	<b>Los Datos Móviles para su teléfono inteligente están activados.</b> <ul style="list-style-type: none"> <li>• Desactive los <b>Datos móviles</b> de su teléfono inteligente antes de conectar el electrodoméstico.</li> </ul>
	<b>El nombre de la red inalámbrica (SSID) se ha configurado incorrectamente.</b> <ul style="list-style-type: none"> <li>• El nombre de la red inalámbrica (SSID) debe ser una combinación de letras y números. (No utilice símbolos especiales)</li> </ul>
	<b>La frecuencia del enrutador no es de 2,4 GHz.</b> <ul style="list-style-type: none"> <li>• Sólo se admite una frecuencia de enrutador de 2.4 GHz. Configure el enrutador inalámbrico a 2.4 GHz y conecte el electrodoméstico a éste. Para verificar la frecuencia del enrutador, consulte con su proveedor de servicios de internet o con el fabricante del enrutador.</li> </ul>
	<b>El electrodoméstico y el enrutador están demasiado separados.</b> <ul style="list-style-type: none"> <li>• Si el electrodoméstico se encuentra muy lejos del enrutador, puede que la señal sea débil y que la conexión no sea configurada correctamente. Coloque el enrutador más cerca del electrodoméstico o compre e instale un repetidor Wi-Fi.</li> </ul>
	<b>Durante la configuración de Wi-Fi, la aplicación solicita una contraseña para conectarse al producto (en algunos teléfonos).</b> <ul style="list-style-type: none"> <li>• Ubique el nombre de la red que comienza con "LG" dentro de Ajustes &gt; Redes. Anote la última parte del nombre de la red. <ul style="list-style-type: none"> <li>- Si el nombre de la red tiene el siguiente formato LGE_Appliance_XX-XX-XX, ingrese lge12345.</li> <li>- Si el nombre de la red tiene el siguiente formato LGE_Appliance_XXXX, ingrese XXXX dos veces como su contraseña. Por ejemplo, si el nombre de la red aparece como LGE_Appliance_8b92, entonces debe ingresar 8b928b92 como contraseña. En esta instancia, la contraseña distingue mayúsculas de minúsculas y los últimos 4 caracteres son exclusivos de su electrodoméstico.</li> </ul> </li> </ul>

# GARANTÍA LIMITADA

## EE. UU.

### TÉRMINOS Y CONDICIONES

**AVISO DE ARBITRAJE: ESTA GARANTÍA LIMITADA CONTIENE UNA CLÁUSULA DE ARBITRAJE QUE LES DEMANDA A USTED Y A LG ELECTRONICS ("LG") A RESOLVER CONFLICTOS A TRAVÉS DE UN ARBITRAJE VINCULANTE EN LUGAR DE HACERLO EN LA CORTE, A MENOS QUE USTED DECIDA NO PARTICIPAR. EN EL ARBITRAJE NO ESTÁN PERMITIDAS LAS ACCIONES COLECTIVAS NI LOS JUICIOS CON JURADO. POR FAVOR, VEA A CONTINUACIÓN LA SECCIÓN TITULADA "PROCEDIMIENTO PARA RESOLVER CONFLICTOS".**

Si su lavadora/secadora LG (el "Producto") fallara debido a defectos de materiales o de fabricación en el uso doméstico normal y correcto, durante el período de garantía que se establece a continuación, LG reparará o reemplazará el Producto, según su criterio. Esta garantía limitada solo es válida para el comprador minorista original del Producto ("Usted"), y solo se aplica cuando la compra es legal y se utiliza dentro de los Estados Unidos, incluidos los territorios estadounidenses.

PERIODO DE GARANTÍA DE LA LAVADORA		
Producto	Motor de impulsión directa (Estator o rotor)	Tambor de la lavadora
Piezas (solo piezas internas o funcionales) y mano de obra: un (1) año a partir de la fecha original de compra	Solo piezas: diez (10) años a partir de la fecha original de compra Usted será responsable de cualquier costo de mano de obra.	Solo piezas: tres (3) años a partir de la fecha original de compra Usted será responsable de cualquier costo de mano de obra.

PERIODO DE GARANTÍA DE LA SECADORA		
Producto	Motor inversor con compresor dual inversor	Tambor de la secadora
Piezas (solo piezas internas o funcionales) y mano de obra: un (1) año a partir de la fecha original de compra	Solo piezas: diez (10) años a partir de la fecha original de compra Usted será responsable de cualquier costo de mano de obra.	Solo piezas: tres (3) años a partir de la fecha original de compra Usted será responsable de cualquier costo de mano de obra.

- Los productos y las piezas de repuesto están garantizados durante el tiempo restante del período original de garantía o noventa (90) días, lo que resulte mayor.
- Los productos y las piezas de repuesto pueden ser nuevos, reparados, reacondicionados, o reconstruidos por la fábrica.
- Los productos y las piezas reemplazados deben ser propiedad de LG.
- A manera de obtener el servicio de garantía bajo esta Garantía Limitada, se requiere prueba de la compra original del producto especificando el modelo del mismo y la fecha de compra.

**SALVO DISPOSICIÓN LEGAL CONTRARIA, CUALQUIER GARANTÍA IMPLÍCITA DE POSIBILIDAD DE COMERCIALIZACIÓN O ADECUACIÓN DEL PRODUCTO PARA UNA FINALIDAD ESPECÍFICA ESTÁ LIMITADA EN DURACIÓN A AQUELLA DE LA GARANTÍA LIMITADA PRECEDENTE. BAJO NINGUNA CIRCUNSTANCIA LG NI SUS DISTRIBUIDORES/CONCESIONARIOS EN LOS ESTADOS UNIDOS SERÁN RESPONSABLES DE NINGÚN DAÑO INDIRECTO, INCIDENTAL, EMERGENTE, ESPECIAL NI PUNITIVO DE NINGÚN TIPO, LO QUE INCLUYE SIN LIMITACIONES, PÉRDIDA DEL BUEN NOMBRE DEL NEGOCIO, PÉRDIDA DE INGRESOS O GANANCIAS, CESACIÓN DEL EMPLEO, DETERIORO DE OTROS BIENES, COSTOS DE RETIRO Y REINSTALACIÓN DEL PRODUCTO, PÉRDIDA DE USO O CUALQUIER OTRO DAÑO BASADO EN CONTRATO, RESPONSABILIDAD CIVIL U OTROS. LA RESPONSABILIDAD TOTAL DE LG, SI EXISTE, NO SUPERARÁ EL PRECIO QUE USTED HAYA PAGADO POR EL PRODUCTO.**

**ALGUNOS ESTADOS NO PERMITEN LA EXCLUSIÓN O LIMITACIÓN DE DAÑOS INCIDENTALES O EMERGENTES, O LIMITACIONES A LA DURACIÓN DE LA GARANTÍA IMPLÍCITA, POR LO QUE LA**

**EXCLUSIÓN O LIMITACIÓN ANTERIORMENTE MENCIONADAS PODRÍAN NO CORRESPONDER EN SU CASO. ESTA GARANTÍA LE OTORGA DERECHOS LEGALES ESPECÍFICOS Y ES POSIBLE QUE USTED CUENTE CON OTROS DERECHOS QUE VARÍAN SEGÚN EL ESTADO.**

## **ESTA GARANTÍA LIMITADA NO CUBRE LO SIGUIENTE:**

- Viajes del servicio técnico para entregar, buscar o instalar el producto, instruir al cliente sobre la operación del mismo, corregir el cableado o las reparaciones/instalaciones no autorizadas.
- Daño o fallo del producto al operar durante fallas e interrupciones del suministro eléctrico, o resultado de un servicio eléctrico inadecuado.
- Daños o fallo del producto causados por tuberías de agua rotas o con fugas, tuberías de agua congeladas, líneas de desagüe restringidas, suministro de agua inadecuado o interrumpido, o suministro de aire inadecuado.
- Daños o fallos del Producto resultantes de operar el Producto en una atmósfera corrosiva o de forma contraria al manual del propietario del Producto.
- Daños o fallos del producto causados por accidentes, pestes y alimañas, rayos, viento, incendio, inundaciones o hechos de fuerza mayor o cualquier otra causa ajena al control de LG.
- Daños o fallos del Producto causados por modificaciones o alteraciones no autorizadas, o si el Producto se usa para otro fin que no sea el previsto, o por fugas de agua donde el Producto no se haya instalado correctamente.
- Daños o fallos del Producto causados por corriente o voltaje eléctricos incorrectos, o por códigos de fontanería.
- Daños o fallos del Producto causados por el transporte, el almacenamiento y/o el manejo que incluye rayas, muescas, astillado y otros daños al acabado del Producto, a menos que tales daños se informen dentro del plazo de una (1) semana de la entrega.
- Daños o fallos del Producto que resulten del mal uso, el maltrato, la instalación, la reparación o el mantenimiento incorrectos. Las reparaciones incorrectas incluyen el uso de piezas no autorizadas ni especificadas por LG. Las reparaciones e instalaciones incorrectas incluyen aquellas que sean contrarias al manual del propietario del Producto.
- Daños o fallos del Producto causados por el uso de piezas, componentes, accesorios, productos de limpieza consumibles, u otros productos o servicios no autorizados por LG.
- Daños o artículos faltantes con la caja abierta o que hayan estado en exhibición.
- Productos reacondicionados o cualquier producto vendido con los avisos "En el estado actual", "En el sitio actual", "Con todos sus defectos" o similares.
- Productos cuyos números de serie originales hayan sido retirados, alterados o no se puedan determinar fácilmente.
- Aumentos en los costos de los servicios públicos y otros gastos adicionales de dichos servicios.
- Cualquier ruido asociado con la operación normal.
- Productos utilizados de otra forma que no sea uso doméstico usual y normal (p. ej., uso comercial o industrial) o de forma contraria al manual del usuario del Producto.
- Costos asociados con la remoción y reinstalación del Producto para reparaciones o la remoción y reinstalación del Producto si está instalado en una ubicación inalcanzable o no está instalado de acuerdo con el Manual del propietario del producto.
- Accesorios, componentes extraíbles o partes consumibles (por ejemplo, estantes, compartimentos de la puerta, cajones, filtros de agua o aire, rejillas, bombillas, baterías, etc. según corresponda), excepto las partes internas/funcionales cubiertas por esta garantía limitada.

**El costo de la reparación o el reemplazo en estas circunstancias excluidas estará a su cargo.**

PARA OBTENER SERVICIO EN GARANTÍA E INFORMACIÓN ADICIONAL

Llame al 1-800-243-0000 y seleccione la opción apropiada desde el menú.

O visite nuestro sitio web en <http://www.lg.com>

O por correo postal a: LG Electronics Customer Service P.O. Box 240007 Huntsville, AL 35813 Atención: CIC

## PROCEDIMIENTO PARA RESOLVER CONFLICTOS:

TODOS LOS CONFLICTOS ENTRE USTED Y LG QUE SURJAN FUERA DE O RELACIONADOS DE ALGUNA MANERA CON ESTA GARANTÍA LIMITADA O CON EL PRODUCTO, SE RESOLVERÁN EXCLUSIVAMENTE A TRAVÉS DE UN ARBITRAJE VINCULANTE Y NO EN UNA CORTE DE JURISDICCIÓN GENERAL. ARBITRAJE VINCULANTE SIGNIFICA QUE USTED Y LG RENUNCIAN AL DERECHO DE UN JUICIO CON JURADO Y A REALIZAR O PARTICIPAR EN UNA DEMANDA COLECTIVA.

**Definiciones.** Para el propósito de esta sección, las referencias a "LG" significan: LG Electronics U.S.A., Inc., sus empresas matrices, subsidiarias y filiales y cada uno de sus directivos, directores, empleados, agentes, beneficiarios, predecesores en interés, sucesores, cesionarios y proveedores; las referencias a "conflicto" o "reclamación" incluirán cualquier conflicto, reclamo o controversia de cualquier tipo, sin importar (ya sea basado en contrato, agravio, estatuto, regulación, ordenanza, fraude, falsa representación o cualquier teoría legal o equitativa) que surja de o esté relacionada con cualquier forma de venta, condición o desempeño del producto o de esta Garantía Limitada.

**Aviso de disputa.** En caso de que usted desee iniciar un procedimiento de arbitraje, primero debe notificar a LG por escrito al menos 30 días antes de iniciar el arbitraje enviando una carta a LG a LG Electronics USA, Inc. Atención: Legal Department- Arbitration 111 Sylvan Avenue, Englewood Cliffs, NJ 07632. Usted y LG aceptan participar en discusiones de buena fe en un intento de resolver su reclamo de manera amistosa. En la carta debe proporcionar su nombre, dirección y número de teléfono; identificar el producto que es objeto de la reclamación; y describir la naturaleza del reclamo y el remedio que busca. Si usted y LG no pueden resolver la disputa dentro de 30 días, cualquiera de las partes puede proceder a presentar una demanda de arbitraje.

**Acuerdo de arbitraje vinculante y renuncia de demanda colectiva.** En caso de no resolver la disputa durante el período de 30 días después de enviar una notificación por escrito a LG, Usted y LG se comprometen a resolver cualquier reclamo entre nosotros, solamente a través de arbitraje vinculante sobre una base individual, a menos que usted se excluya, conforme a lo dispuesto a continuación. Cualquier conflicto entre usted y LG no estarán combinados o consolidados con una controversia relacionada con cualquier otro producto o reclamo de otra persona o entidad. Más específicamente y sin perjuicio de lo anterior, no procederá bajo ninguna circunstancia cualquier disputa entre usted y LG como parte de una acción colectiva o representativa. En lugar del arbitraje, cualquiera de las partes podrá iniciar una acción individual en la corte de reclamos menores, pero tales acciones en la corte de reclamos menores no podrán ser realizadas en una acción colectiva o representativa.

**Normas y procedimientos de arbitraje.** Para comenzar con el arbitraje de un reclamo, usted o LG deben realizar una demanda escrita para arbitraje. El arbitraje será administrado por la Asociación Americana de Arbitraje (AAA) y se llevará a cabo ante un árbitro único bajo las Normas de Arbitraje del Consumidor de la AAA, que tienen efecto al momento de inicio del arbitraje (en adelante "Normas de la AAA") y bajo los procedimientos establecidos en esta sección. Las Normas de la AAA están disponibles en línea en [www.adr.org/consumer](http://www.adr.org/consumer). Envíe una copia de su solicitud de arbitraje por escrito, así como una copia de esta disposición, a la AAA de la forma descrita en las Normas de la AAA. También debe enviar una copia de su solicitud por escrito a LG en LG Electronics USA, Inc. Atención: Legal Department- Arbitration 111 Sylvan Avenue, Englewood Cliffs, NJ 07632. Si hay un conflicto entre las Normas de la AAA y las reglas establecidas en esta sección, prevalecerán dichas reglas de esta sección. Esta disposición de arbitraje se rige por la Ley Federal de Arbitraje. El juicio se puede introducir en el laudo arbitral en cualquier tribunal de jurisdicción competente. Todos son temas para que el árbitro tome sus decisiones, excepto aquellos asuntos relativos al alcance y aplicabilidad de la cláusula de arbitraje y de la capacidad de arbitraje de la controversia para que el tribunal decida. El árbitro se regirá por los términos de esta disposición.

**Legislación vigente.** La legislación del estado de su residencia regirá esta Garantía Limitada, así como todas las disputas entre nosotros, salvo que sea invalidada o inconsistente con leyes federales aplicables.

**Tarifas / Costos.** Usted no debe pagar ninguna tarifa para comenzar un arbitraje. Al recibir su solicitud de arbitraje por escrito, LG pagará todos los gastos administrativos rápidamente a la AAA, a menos que usted solicite más de \$25,000.00 por daños, en cuyo caso el pago de estos gastos se regirá por las Normas de la AAA. Salvo disposición contraria prevista en el presente documento, LG pagará a la AAA todos los gastos documentales, administrativos y de arbitraje para cualquier arbitraje iniciado, de conformidad con las Normas de la AAA y esta disposición de arbitraje. Si usted prevalece en el arbitraje, LG pagará los honorarios y gastos de sus abogados, siempre y cuando sean razonables, considerando factores que incluyen, entre otros, el monto de la compra y el monto del reclamo. No obstante lo anterior, si la ley aplicable permite una adjudicación de honorarios y gastos razonables de abogados, un árbitro puede otorgarlos en la misma medida que lo haría un tribunal. Si el árbitro considera que la sustancia de su

reclamo o la reparación solicitada en la demanda es frívola o se utiliza para un propósito inadecuado (calificado según las normas establecidas en la Norma Federal de Procedimiento Civil 11 (b)), el pago de todos los honorarios de arbitraje se regirá por las Normas de la AAA. En tal situación usted se compromete a reembolsar a LG todos los fondos erogados previamente por ella, cuyo pago es, por otra parte, su obligación, según las Normas de la AAA. Salvo disposición contraria, LG renuncia a cualquier derecho que pudiera tener para solicitarle los honorarios y gastos de sus abogados, si LG prevalece en el arbitraje.

**Audiencias y ubicación.** Si su reclamo es por \$25,000 o menos, usted puede optar que el arbitraje sea realizado únicamente sobre la base de: (1) documentos presentados al árbitro, (2) a través de una audiencia telefónica o (3) por una audiencia en persona, según lo establecido por las Normas de la AAA. Si su reclamo excede \$25,000, el derecho a una audiencia estará determinado por las Normas de la AAA. Cualquier audiencia de arbitraje en persona se realizará en un lugar dentro del distrito judicial federal en el cual resida, a menos que ambos acuerden otra ubicación o estemos de acuerdo con el arbitraje telefónico.

**Exclusión.** Usted puede quedarse fuera de este procedimiento de resolución de la disputa. Si se excluye, ni usted ni LG pueden solicitar al otro que participe en un procedimiento de arbitraje. Para excluirse usted debe enviar una notificación a LG, en un lapso de hasta 30 días continuos, contados a partir de la fecha de la primera compra del consumidor del producto, ya sea por: (i) el envío de un correo electrónico a [optout@lge.com](mailto:optout@lge.com) con el siguiente Asunto: "Exclusión del arbitraje" o (ii) llamada al 1-800-980-2973. Debe incluir en el correo electrónico de exclusión o suministrar por teléfono: (a) su nombre y dirección; (b) la fecha en la cual el producto fue comprado; (c) el nombre o el número del modelo del producto; y (d) el número del serial (el número del serial puede ser hallado (i) en el producto, o (ii) en la dirección de <https://www.lg.com/us/support/repair-service/schedule-repair-continued> al hacer clic en "Find My Model & Serial Number").

Sólo puede excluirse del procedimiento de resolución de conflictos en la forma descrita anteriormente (es decir, por correo electrónico o por teléfono); ninguna otra forma de notificación será efectiva para hacerlo. Excluirse de este procedimiento de resolución de controversias no afectará de ninguna manera la cobertura de la Garantía Limitada, por lo que usted continuará disfrutando de todos sus beneficios. Si conserva este producto y no se excluye, usted acepta todos los términos y condiciones de la cláusula de arbitraje descrita anteriormente.











**LG**

Life's Good

LG Customer Information Center

For inquiries or comments,  
visit **www.lg.com** or call:

**1-800-243-0000** U.S.A.

**1-888-542-2623** CANADA

Register your product Online!

**www.lg.com**