

Console Table  
Table de Console

THIS INSTRUCTION BOOKLET CONTAINS **IMPORTANT** SAFETY INFORMATION.  
PLEASE READ AND KEEP FOR FUTURE REFERENCE.

EN



## Before You Start

- ⚠ Please read all instructions carefully.
- ⚠ Retain instructions for future reference.
- ⚠ Separate and count all parts and hardware.
- ⚠ Read through each step carefully and follow the proper order.
- ⚠ We recommend that, where possible, all items are assembled near to the area in which they will be placed in use, to avoid moving the product unnecessarily once assembled.
- ⚠ Always place the product on a flat, steady and stable surface.
- ⚠ Keep all small parts and packaging materials for this product away from babies and children as they potentially pose a serious choking hazard.

FR



## Avant de Commencer

- ⚠ Veuillez lire attentivement toutes les instructions.
- ⚠ Conservez les instructions pour vous y référer ultérieurement.
- ⚠ Vérifiez toutes les pièces et les accessoires.
- ⚠ Lisez attentivement chaque étape et suivez l'ordre correct.
- ⚠ Nous recommandons que, dans la mesure du possible, tous les produits soient assemblés à proximité de la zone où ils seront utilisés, afin d'éviter tout déplacement inutile du produit une fois assemblé.
- ⚠ Placez toujours le produit sur une surface plane et stable.
- ⚠ Conservez toutes les petites pièces de ce produit et les matériaux d'emballage hors de portée des bébés et des enfants, car ils pourraient présenter un risque d'étouffement.

---

## ASSEMBLY INSTRUCTIONS

**EN**

Read this instruction carefully. Refer to the hardware and furniture parts list for guidance. Be sure all parts are complete before assembling. Place all wooden furniture parts on a clean and flat soft surface to prevent scratches. Refer to the steps provided as an assembly guide.

## /INSTRUCTIONS DE MONTAGE

**FR**

Lisez attentivement ces instructions. Reportez-vous à la liste des pièces de quincaillerie et d'ameublement pour vous guider. Assurez-vous que toutes les pièces sont complètes avant de procéder à l'assemblage. Placez toutes les pièces du meuble en bois sur une surface propre et plane afin d'éviter les rayures. Reportez-vous aux étapes fournies à titre de guide d'assemblage.

---

## PARTS LIST / LISTE DES PIÈCES

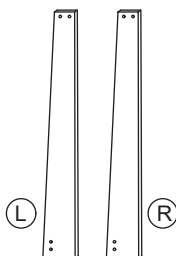
**(A)** X4

Leg (Right & Left)  
/Pied (Droit & Gauche)

**(B)** X2

Leg Top Support  
/Support Supérieur du Pied

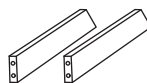
**(C)** X2

Stretcher  
/Brancard

---

**(D)** X1

Table Top  
/Plateau de Table

---

## HARDWARE LIST / LISTE DES ACCESSOIRES

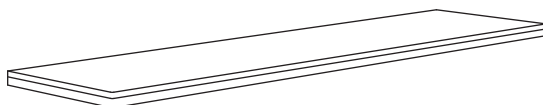
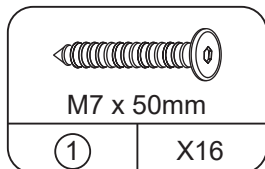

JCBCW Screw  
/Vis JCBCW

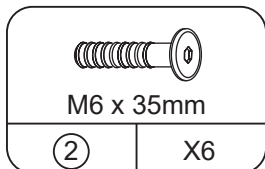

JCBC Screw  
/Vis JCBC

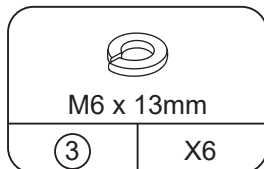

Spring Washer  
/Rondelle Élastique

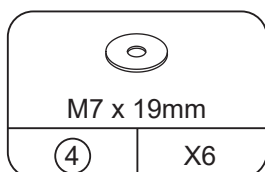

Flat Washer  
/Rondelle Plate

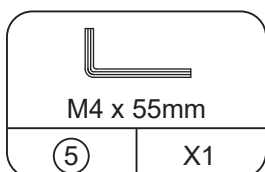

Allen Key  
/Clé Allen

# 1 X2

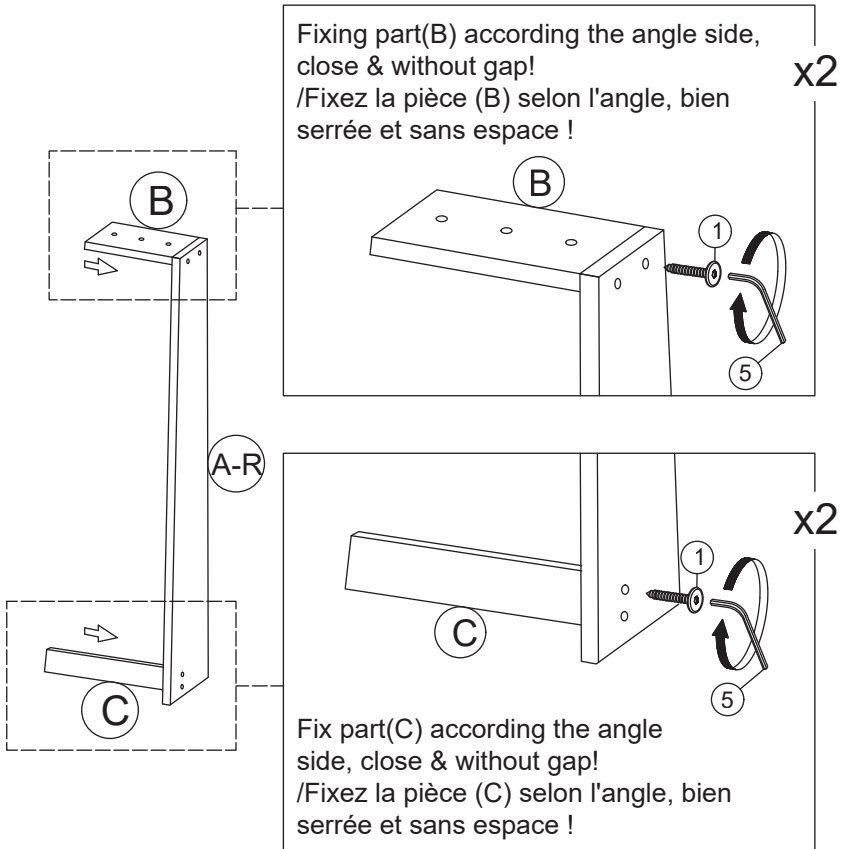

# 2 X2

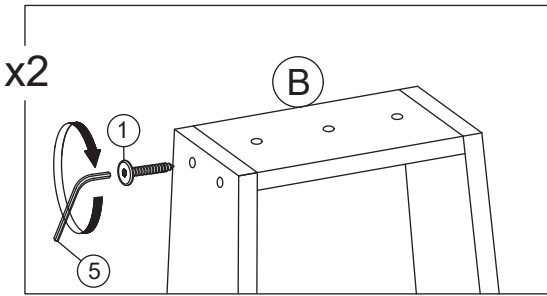

Tighten 100% / Serrez à 100 %

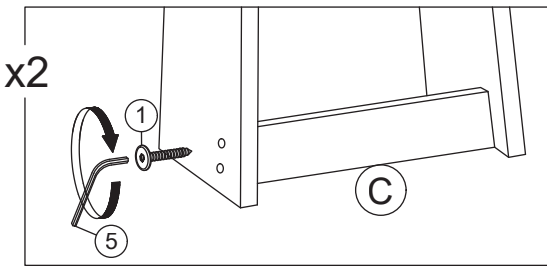

Tighten 100% / Serrez à 100 %

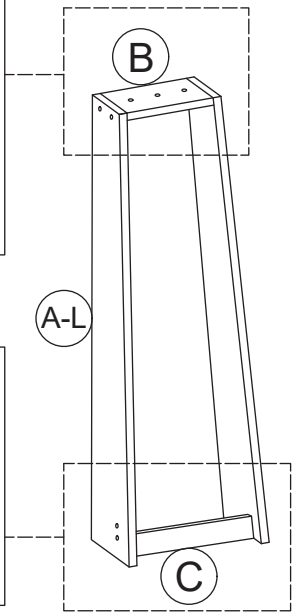

**3**

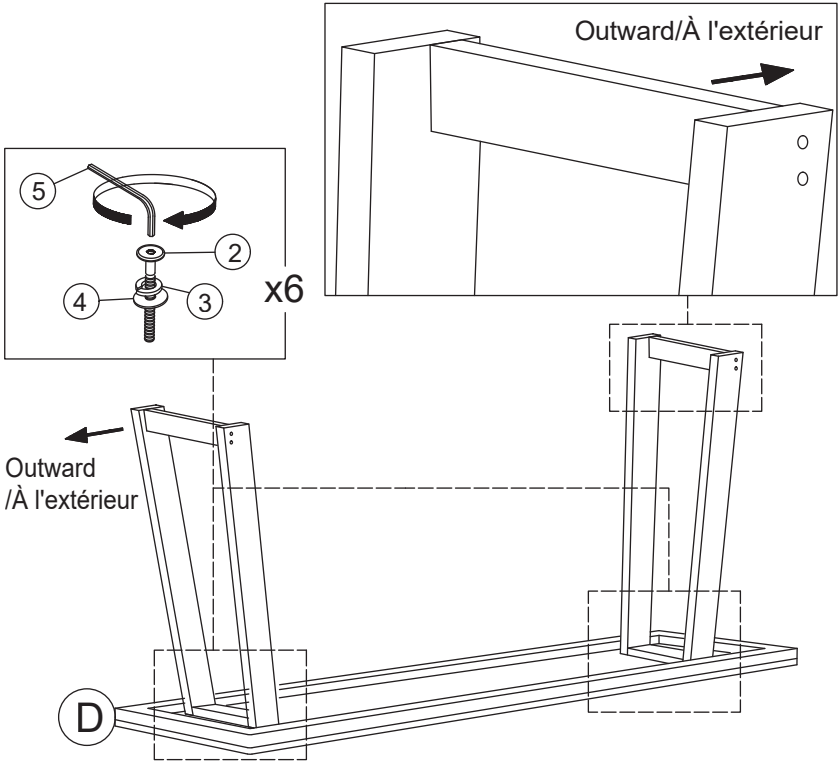

---

**COMPLETED ASSEMBLY  
/ASSEMBLAGE TERMINÉ**

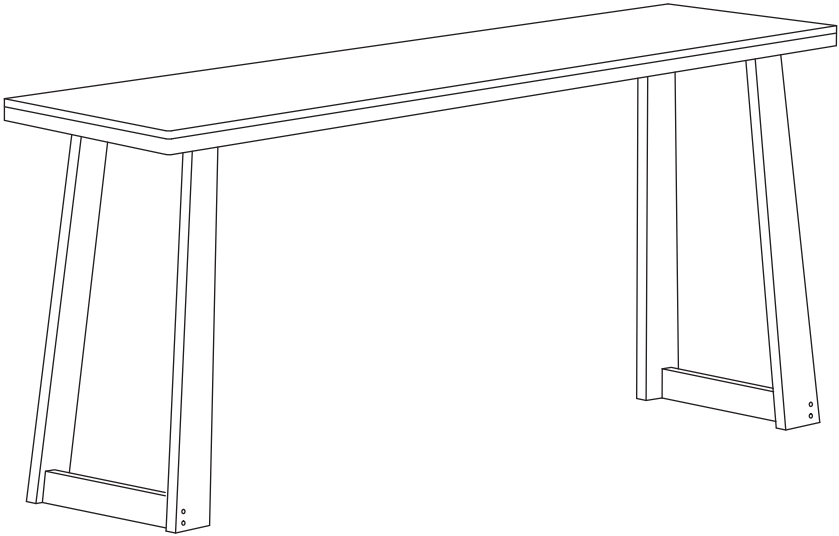



## Return / Damage Claim Instructions

- ⚠ **DO NOT discard the box / original packaging.**  
In case a return is required, the item must be returned in original box. Without this your return will not be accepted.
- ⚠ **Take a photo of the box markings.**  
A photo of the markings (text) on the side of the box is required in case a part is needed for replacement. This helps our staff identify your product number to ensure you receive the correct parts.
- ⚠ **Take a photo of the damaged part (if applicable).**  
A photo of the damage is always required to file a claim and get your replacement or refund processed quickly. Please make sure you have the box even if it is damaged.
- ⚠ **Send us an email with the images requested.**  
Email us directly from marketplace where your item was purchased with the attached images and a description of your claim.



## Instructions De Retour / Réclamation De Dommages

- ⚠ **NE PAS jeter la boîte/l'emballage d'origine.**  
Dans le cas où un retour est requis, l'article doit être retourné dans sa boîte d'origine. Sans cela, votre retour ne sera pas accepté.
- ⚠ **Prenez une photo des marquages de la boîte.**  
Une photo des marquages (texte) sur le côté de la boîte est requise au cas où une pièce serait nécessaire pour le remplacement. Cela aide notre personnel à identifier votre numéro de produit pour s'assurer que vous recevez les bonnes pièces.
- ⚠ **Prenez une photo des dommages (le cas échéant).**  
Une photo des dommages est toujours requise pour déposer une réclamation et obtenir rapidement votre remplacement ou votre remboursement. Assurez-vous d'avoir la boîte même si elle est endommagée.
- ⚠ **Envoyez-nous un e-mail avec les images demandées.**  
Envoyez-nous un e-mail directement depuis le marché où votre article a été acheté avec les images ci-jointes et une description de votre réclamation.