











# Assembly Instructions

## Instructions d'Assemblage











**Caution : You must read this before you proceed.**  
**Attention : Vous devez lire ce document avant d'assembler**

## Care & Maintenance

	<ul style="list-style-type: none"><li>● Not for commercial use. For residential use only.</li></ul>
	<ul style="list-style-type: none"><li>● Furniture may scratch floors. We recommend using furniture pads to protect your floors.</li></ul>
	<ul style="list-style-type: none"><li>● Do not put hot items directly on furniture surface.</li></ul>
	<ul style="list-style-type: none"><li>● Do not clean furniture with harsh cleansers or polish.</li></ul>
	<ul style="list-style-type: none"><li>● Do not place furniture under direct sunlight.</li></ul>
	<ul style="list-style-type: none"><li>● Do not place furniture near heating or cooling vents.</li></ul>
	<ul style="list-style-type: none"><li>● Do not write on furniture without a padded barrier to protect the surface.</li></ul>
	<ul style="list-style-type: none"><li>● Do not place furniture outside . For indoor use only.</li></ul>
	<ul style="list-style-type: none"><li>● Stains may be removed with mild soap solution and damp cloth.</li></ul>
	<ul style="list-style-type: none"><li>● Children should not climb or jump on the furniture.</li></ul>
	<ul style="list-style-type: none"><li>● Dust and pick-up spills using a clean, non-colored, lint-free cloth.</li></ul>

Please look in carton for hardware packs and legs.

# Soins et Maintenance

	<ul style="list-style-type: none"><li>● Pas pour usage commercial. Pour usage résidentiel seulement.</li></ul>
	<ul style="list-style-type: none"><li>● Les meubles peuvent rayer le sol. Nous vous recommandons d'utiliser des patins de meubles pour protéger votre sol.</li></ul>
	<ul style="list-style-type: none"><li>● Ne pas mettre les objets chauds sur la surface de la fourniture.</li></ul>
	<ul style="list-style-type: none"><li>● Ne pas laver la fourniture avec les détergents ou cires durs.</li></ul>
	<ul style="list-style-type: none"><li>● Ne pas exposer la fourniture à la lumière directe du soleil.</li></ul>
	<ul style="list-style-type: none"><li>● Ne pas mettre la fourniture proche de la ventilation air chaude ou air froide.</li></ul>
	<ul style="list-style-type: none"><li>● Ne pas écrire sur la fourniture sans une barrière matelassée pour protéger la surface.</li></ul>
	<ul style="list-style-type: none"><li>● Ne pas mettre la meuble à l'extérieur. Pour usage intérieur seulement.</li></ul>
	<ul style="list-style-type: none"><li>● Les taches peuvent être enlevés avec une solution de savon doux et un chiffon humide.</li></ul>
	<ul style="list-style-type: none"><li>● Les enfants ne doivent pas monter ou sauter sur la meuble.</li></ul>
	<ul style="list-style-type: none"><li>● Laver la poussière et les déversements avec un tissu propre, non coloré et non pelucheux.</li></ul>



S'il vous plaît regarder dans cadre de siège pour les packs de matériel et les jambes.

# DINING CHAIR/ CHAISE DE SALLE À MANGER



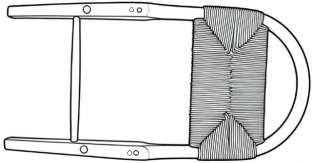
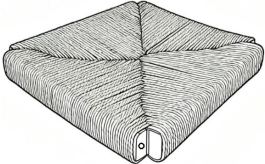
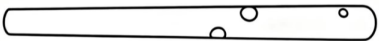

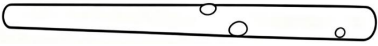
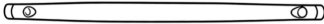



## Parts List /Liste des Pièces

NO/Étiquette	Picture/Image	Description	QTY/ QTé:
A		Backrest/dossier	1
B		Seat/Siège	1
C		Left Front Leg/ Jambe avant gauche	1

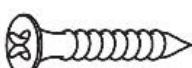
D		Right Front Leg/ Jambe avant droite	1
E		Side Rail/ Rail latéral	2
F		Front Rail/ Traverse avant	1

### Hardware/Liste des Pièces Détachées

NO/Étiquette	Picture/Image	Description	QTY/ QTé:
①		Bolt (M8X55MM)/ Boulon(M8X55MM)	7
②		Spring Washer/ Rondelle grower	7
③		Flat Washer Ring/ Rondelle plate	7
④		Screw/Vis à vis	7
⑤		Allen Key/ Clé d'allen	1
⑥		Wood Plug/ Fiche bois	7
⑦		Screwdriver/ Tournevis	Not provided/ Non pas

## A ssembly Preparation/Préparation d'Assemblage

Before Beginning Assembly:/ Avant de commencer l'assemblage :

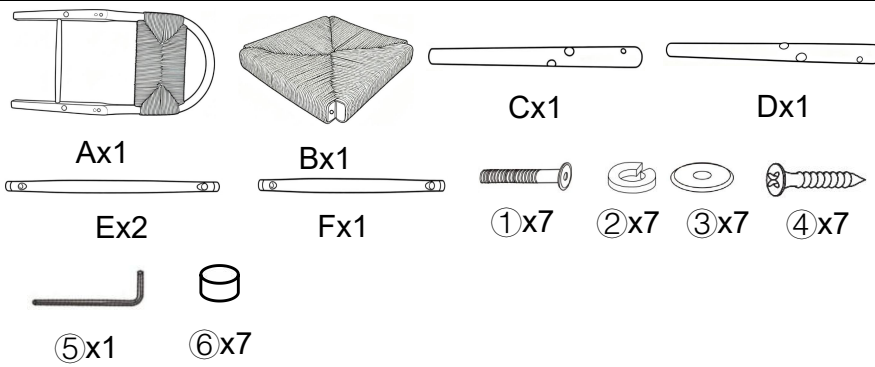

- Read instructions, cover to cover-
- Have 2 adults on hand for assembly-
- Do not assemble on flooring or carpet-
- Assemble on a clean non-marring surface (packing foam)-
- Save all packaging until finished-

- Lire les instructions en entier.
- Avoir deux adultes disponibles pour l'assemblage
- Ne pas faire l'assemblage au sol ou sur un tapis
- Assembler sur une surface non-marquant propre (mousse)
- Garder les emballages jusqu'à la fin de l'assemblage

## Assembly Steps/Étape d'Assemblage

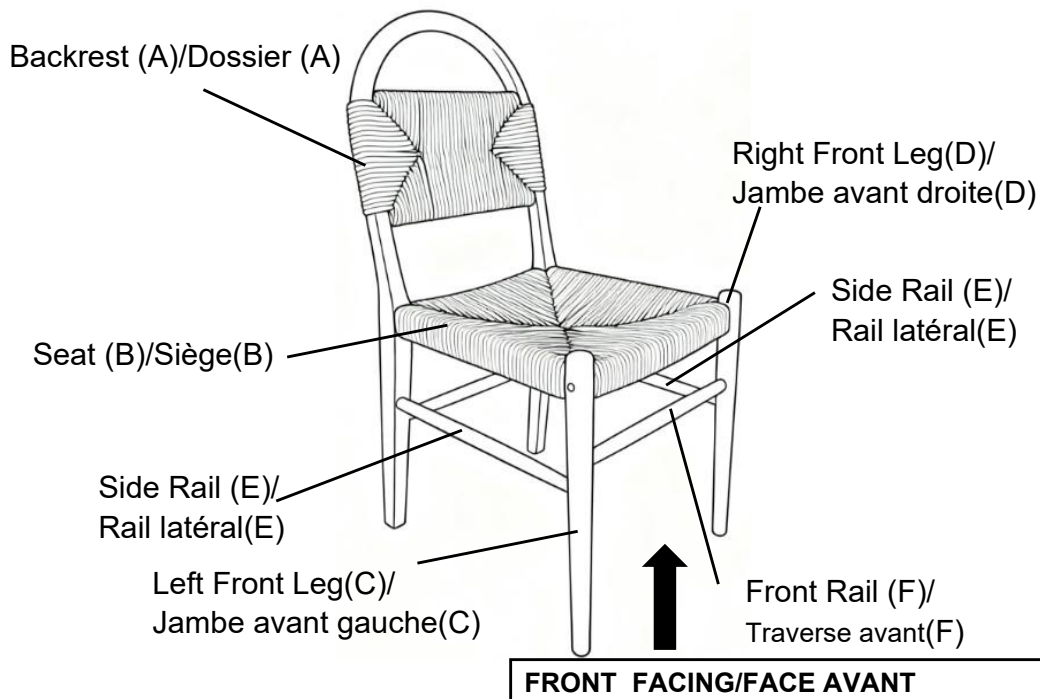

This chair has multiple parts and may require up to some 30 minutes to assemble. To give you an overview of the chair parts, the above picture is to help you put the various parts into perspective. Please read through the instructions below to familiarise yourself with the parts and steps before assembly.

Cette chaise de salle à manger comporte plusieurs parties et peut nécessiter jusqu'à 30 minutes pour être assemblée. Pour vous donner un aperçu des pièces de la chaise de salle à manger, l'image ci-dessus est pour vous aider à mettre les différentes pièces en perspective. Veuillez lire les instructions ci-dessous pour vous familiariser avec les pièces et les étapes avant l'assemblage.

**Step 1/  
Étape 1**

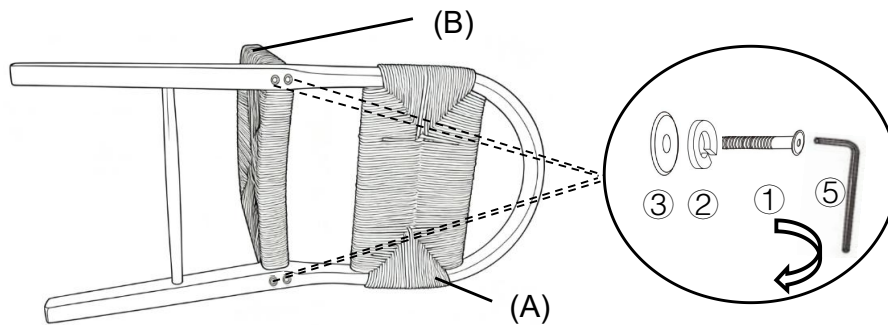

**Place the chair backrest (A) on its side on a soft carpet. Then, position the seat (B) on top, ensuring the four holes are aligned. Insert the bolt (1), spring washer (2), and flat washer (3) to secure the assembly. Finally, tighten the bolt using the allen key (5).**

**Placez le dossier (A) de la chaise sur le côté sur un tapis moelleux. Positionnez ensuite le siège (B) dessus, en veillant à aligner les quatre trous. Insérez le boulon (1), la rondelle Grower (2) et la rondelle plate (3) pour fixer l'ensemble. Enfin, serrez le boulon à l'aide de la clé Allen (5).**

**Step 2/  
Étape 2**

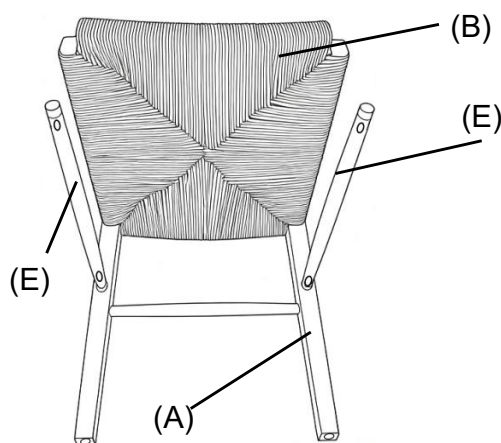

**Place the assembled backrest (A) and seat (B) on the backrest on a soft carpet, then insert the side rail (E).**

**Placez le dossier (A) et le siège (B) assemblés en les reposant sur le dossier sur un tapis moelleux, puis insérez le rail latéral (E).**

**Step 3/  
Étape 3**

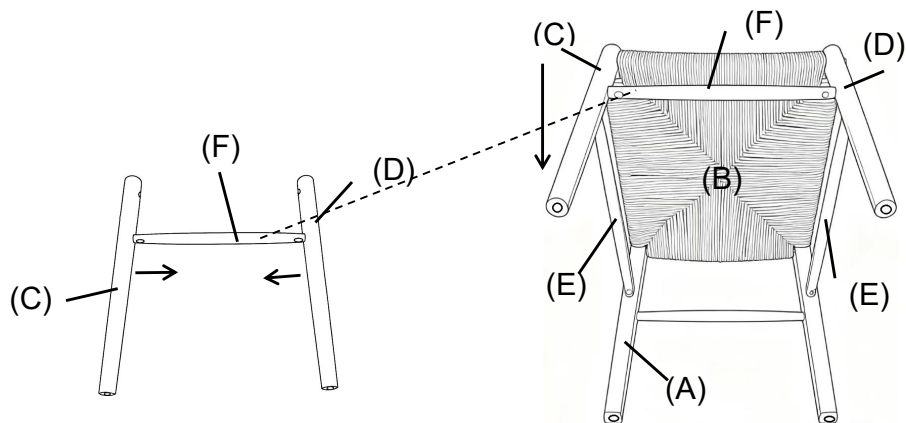

**Please assemble the front section by inserting the left front leg (C) and the right front leg (D) into the front rail (F). Then, attach this assembled front section to the side rail (E).**

**Veillez assembler la section avant en insérant la jambe avant gauche (C) et la jambe avant droite (D) dans la traverse avant (F). Ensuite, fixez cette section avant assemblée au rail latéral (E).**

**Step 4/  
Étape 4**

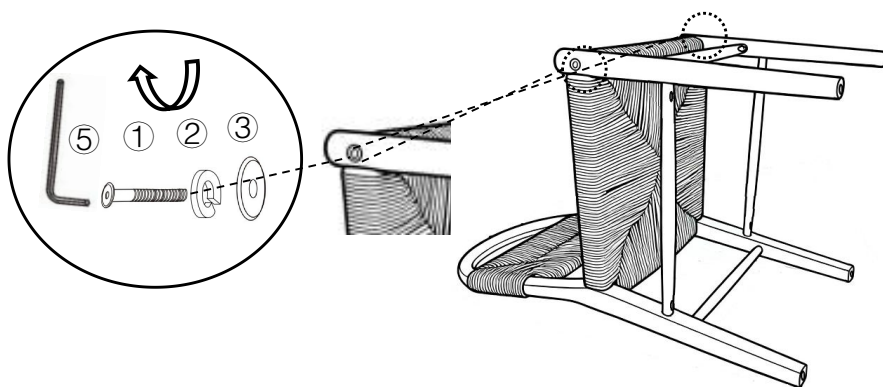

**Please secure them using the bolt (①), spring washer(②),flat washer (③), and tighten with the allen key (⑤).**

**Veillez les fixer à l'aide du boulon (①), de la rondelle à ressort (②) et de la rondelle plate (③) en suivant cet ordre, puis serrez à l'aide de la clé allen (⑤).**

**Step 5/  
Étape 5**

Step 5.1/Étape 5.1

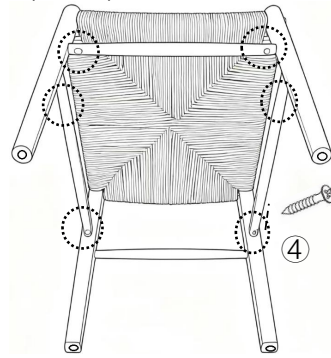

Step 5.2/Étape 5.2

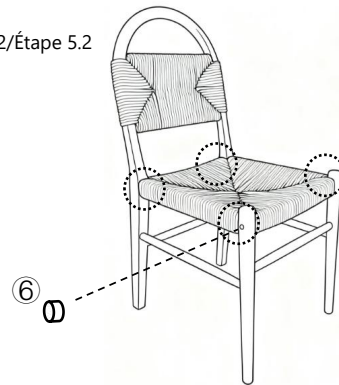

**Step 5.1:** Please secure the screw (④) into the bottom of the side rail (E) and the front rail (F), and tighten them firmly with a screwdriver.

**Step 5.2:** Please stand the chair upright and insert the wood plugs (⑥) into the bolt holes.

**Étape 5.1:** veuillez fixer la vis (④) dans le bas du rail latéral (E) et le traverse avant (F), et les serrer fermement avec un tournevis.

**Étape 5.2:** veuillez tenir la chaise debout et insérer les bouchons en fiche bois (⑥) dans les trous de boulon.

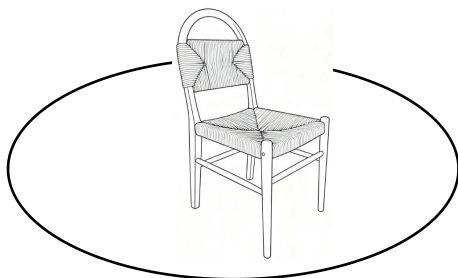

If wobble → si vaciller  
← Test again  
Test à nouveau  
30cm - 50cm

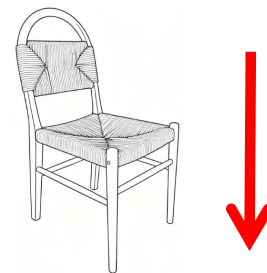

**Place the chair on a Level Surface to check if it wobbles.**

If it is wobbles, lift the chair some 30cm to 50cm high from the ground, keep your feet and toes well away from the drop zone, and drop the chair freely and vertically with the four legs, hitting the ground at the same time.

This Drop Test will help to ensure that all the bolts and gaps to all reach full alignment. test again for evenness on a Level Surface.

If no wobbles are found, proceed to tighten all the Bolts.

Caution: When tightening the Bolts, tighten sequentially.

Do not tighten any screw fully and then towards the next one, this would cause the frame to warp. If it still wobbles, loosen the bolts and execute this same drop test.

If the Chair is not Stable it could lead to damage to the product.

Placez la chaise sur une SURFACE DE NIVEAU pour voir si elle oscille. Si elle oscille, soulevez la chaise à une hauteur d'environ 30 à 50cm du sol. Gardez vos pieds et orteils bien éloignés de la zone de chute. Déposez la chaise librement et verticalement avec ce test de chute aidera à s'assurer que tous les boulons et les espaces atteignent tous le statut d'alignement complet. Testez à nouveau l'uniformité sur une

SURFACE DE NIVEAU. Si aucune oscillation n'est trouvée, continuez à serrer toutes les

ATTENTION: Lorsque vous serrez ces boulons, serrez de manière séquentielle. Ne serrez PAS complètement les vis puis vers la suivante. Cela entraînerait une déformation du cadre. S'il y a encore des oscillations, desserrez les boulons et exécutez ces mêmes tests.

AVERTISSEMENT!! SI LA CHAISE N'EST PAS STABLE, ELLE PEUT ENTRAÎNER D'ENDOMMAGER LE PRODUIT.

# Questions & Answers about Proposition 65

- What is Proposition 65?

Proposition 65 requires businesses to provide warnings to Californians about significant exposures to chemicals that cause cancer, birth defects or other reproductive harm. These chemicals can be in the products that Californians purchase, in their homes or workplaces, or that are released into the environment. By requiring that this information be provided, Proposition 65 enables Californians to make informed decisions about their exposures to these chemicals.

Proposition 65 also prohibits California businesses from knowingly discharging significant amounts of listed chemicals into sources of drinking water.

Proposition 65 requires California to publish a list of chemicals known to cause cancer, birth defects or other reproductive harm. This list, which must be updated at least once a year, has grown to include approximately 900 chemicals since it was first published in 1987.

- What types of chemicals are on the Proposition 65 list?

The list contains a wide range of naturally occurring and synthetic chemicals that include additives or ingredients in pesticides, common household products, food, drugs, dyes, or solvents. Listed chemicals may also be used in manufacturing and construction, or they may be byproducts of chemical processes, such as motor vehicle exhaust.

- What does a warning mean?

If a warning is placed on a product label or posted or distributed at a workplace, a business, or in rental housing, the business issuing the warning is aware or believes that it is exposing individuals to one or more listed chemicals.

By law, a warning must be given for listed chemicals unless the exposure is low enough to pose no significant risk of cancer or is significantly below levels observed to cause birth defects or other reproductive harm.

- Where can I get more information on Proposition 65?

If you have specific questions on the administration or implementation of Proposition 65, you can contact OEHHA's Proposition 65 program at [P65.Questions@oehha.ca.gov](mailto:P65.Questions@oehha.ca.gov), or by phone at (916) 445-6900.

# Questions & Réponses sur la Proposition 65

## ■ Qu'est-ce que la Proposition 65?

La Proposition 65 oblige les entreprises à fournir des avertissements aux Californiens concernant les expositions significatives à des produits chimiques qui provoquent le cancer, des malformations congénitales ou d'autres préjudices reproducteurs. Ces produits chimiques peuvent se trouver dans les produits que les Californiens achètent, dans leurs maisons ou leurs lieux de travail, ou être rejetés dans l'environnement par la Proposition 65. En exigeant que ces informations soient fournies, la Proposition 65 permet aux Californiens de prendre des décisions éclairées concernant leurs expositions à ces produits chimiques.

La Proposition 65 interdit également aux entreprises californiennes de rejeter sciemment des quantités significatives de produits chimiques figurant sur la liste dans les sources d'eau potable.

La Proposition 65 exige que la Californie publie une liste des produits chimiques connus pour provoquer le cancer, des malformations congénitales ou d'autres préjudices reproducteurs. Cette liste doit être mise à jour au moins une fois par an et a augmenté pour atteindre environ 900 produits chimiques depuis sa première publication en 1987.

## ■ Quels types de produits chimiques figurent sur la liste de la Proposition 65?

La liste contient une vaste gamme de produits chimiques d'origine naturelle et synthétiques, y compris des additifs ou ingrédients dans des pesticides, des produits ménagers courants, des aliments, des médicaments, des colorants ou des solvants. Les produits chimiques listés peuvent également être utilisés dans la fabrication et la construction, ou ils peuvent être des sous-produits de processus chimiques, tels que les émissions des véhicules.

## ■ Qu'est-ce qu'un avertissement signifie?

Si un avertissement est placé sur l'étiquette d'un produit ou affiché ou distribué dans un lieu de travail, une entreprise ou un logement, l'entreprise émettant l'avertissement sait ou croit qu'elle expose des individus à un ou plusieurs produits chimiques listés.

Par la loi, un avertissement doit être donné pour les produits chimiques listés, sauf si l'exposition est suffisamment faible pour ne pas présenter de risque significatif de cancer ou est significativement en dessous des niveaux observés pour provoquer des malformations congénitales ou d'autres préjudices reproducteurs.

## ■ Où puis-je obtenir plus d'informations sur la Proposition 65?

Si vous avez des questions spécifiques sur l'administration ou la mise en œuvre de la Proposition 65, vous pouvez contacter le programme Proposition 65 de l'OEHHA à l'adresse [P65.Questions@oehha.ca.gov](mailto:P65.Questions@oehha.ca.gov), ou par téléphone au (916) 445-6900.