



IN221100393V02_US_CA

A20-238









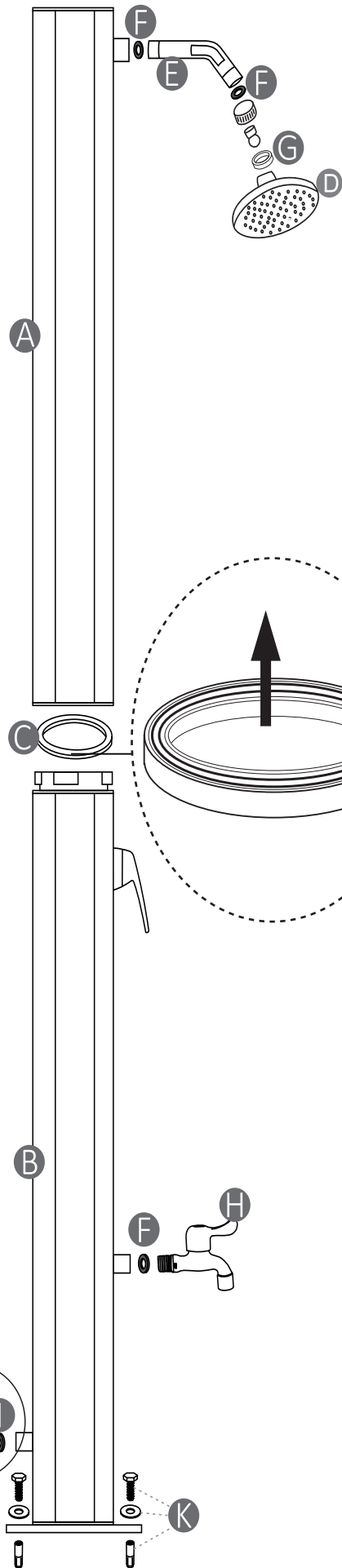

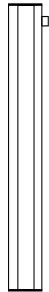
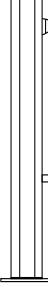

Solar Shower Instruction **Douche solaire**

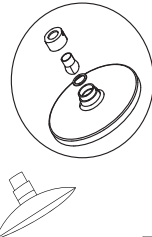
FR: INSTRUCTIONS D'ASSEMBLAGE
EN: ASSEMBLY INSTRUCTION

**FR: IMPORTANT : A LIRE ATTENTIVEMENT ET À CONSERVER POUR
CONSULTATION ULTÉRIEURE.**
EN: IMPORTANT, RETAIN FOR FUTURE REFERENCE: READ CAREFULLY.

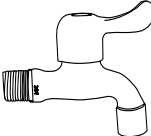

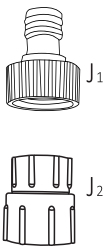
Parts List

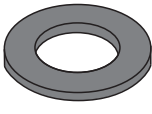
A  1x	B  1x	C  1x
D  1x	E  1x	F  Ø 19 mm 3x
G  Ø 24 mm 1x	H  1x	I  Ø 19 mm 2x
J  J ₁ J ₂ 1x	K  4x	L  Ø 24 mm 1x

ASSEMBLY INSTRUCTIONS

1. Choose a location that can access sunlight for your solar shower.
2. Attach the lower stand with a shower base (B) to a concrete slab or wood base using four bolts, washers and nuts (K). It is recommended to use a wrench.
3. Attach the shower head (D) to the extension pipe (E) using a gasket (G). Attach the extension pipe (E) onto the upper stand (A) using a gasket (F). Adjust the parts with your hands, do not use a wrench.
4. Put the O-ring (C) onto the lower stand (B).
5. Place the upper stand (A) onto the lower stand (B). Connect the hoses.
6. Turn the locking ring clockwise to connect the two stands (A & B). Handle and shower head (D) need to face in the same direction.
7. Attach the footwash (H) to the lower stand (B) using a gasket (F).

SETTING UP THE SOLAR SHOWER

1. Open the handle and turn it to 'hot', so no air pockets are trapped in the hose when filling with water.
2. Attach your garden hose to the hose connector (J1 General standard or J2 US standard). Turn on the water to fill the solar shower. It will take a few minutes to fill up.
3. When the water flows out of the shower head (D), turn the handle off. The water will begin to heat.
4. Depending on the amount of sunlight and the current temperature, the solar shower will take approximately two hours to fully heat.
5. Water temperature can reach up to 60 °c in direct sunlight.

WARNING: Turn the handle to 'cold' before using to avoid scalding. Then adjust to your desired temperature.

DURING WINTER

1. Turn off and disconnect the garden hose.
2. Turn the handle to 'hot' so the water can drain. This takes approximately 8-10 minutes. Do not turn the handle when draining, otherwise it will stop.
3. Turn the locking ring anticlockwise to detach the upper stand (A) from the lower stand (B). Disconnect the hose, so the water can drain.
4. Disassemble the lower stand (B) and drain the remaining water from the shower.
5. Clean and dry all shower parts.
6. Keep parts in a dry indoor location during winter to prevent damage.

ATTENTION

- Do not use salt or other anti freezing methods.
- Recommended water pressure: Maximum 3.5 bars. Never use an additional pump or domestic water supply for the solar shower.
- Before using, let the water run for several minutes to rid the smell of plastic and oil.

INSTRUCTIONS D'ASSEMBLAGE

1. Choisissez un emplacement susceptible d'être exposé à la lumière du soleil pour votre douche solaire.
2. Fixez le support inférieur avec une base de douche (B) sur une dalle de béton ou une base en bois en utilisant quatre boulons, rondelles et écrous (K). Il est recommandé d'utiliser une clé.
3. Raccordez la pomme de douche (D) au tuyau d'extension (E) avec un joint d'étanchéité (G). Fixez d'extension (E) sur le support supérieur (A) à l'aide d'un joint (F). Serrez ces pièces avec les mains, n'utilisez pas de clé.
4. Posez le joint torique (C) sur le support inférieur (B).
5. Montez le support supérieur (A) sur le support inférieur (B). Raccordez les tuyaux.
6. Tourner la bague de verrouillage dans le sens des aiguilles d'une montre pour relier les deux pieds (A et B). La poignée et la pomme de douche (D) doivent être orientées dans la même direction.
7. Fixez la douchette pour pieds (H) au support inférieur (B) à l'aide d'un joint d'étanchéité (F).

MISE EN PLACE DE LA DOUCHE SOLAIRE

1. Ouvrez la poignée et réglez-la sur "chaud" pour éviter que des poches d'air ne se forment dans le tuyau lors du remplissage d'eau.
2. Fixez votre tuyau d'arrosage au connecteur de tuyau (J1 standard général ou J2 standard américain). Ouvrez l'eau pour remplir la douche solaire, cela prendra quelques minutes.
3. Lorsque l'eau s'écoule de la pomme de douche (D), fermez la poignée. L'eau commencera à chauffer.
4. En fonction de l'ensoleillement et de la température actuelle, il faudra environ deux heures à la douche solaire pour chauffer complètement.
5. La température de l'eau peut atteindre 60°C en plein soleil.

AVERTISSEMENT: Tournez la poignée sur "froid" avant de l'utiliser pour éviter les brûlures. Ajustez ensuite à la température souhaitée.

PENDANT L'HIVER

1. Fermez et débranchez le tuyau d'arrosage.
2. Réglez la poignée sur "chaud" pour que l'eau puisse s'écouler. Cela prend environ 8 à 10 minutes. Ne tournez pas la poignée pendant la vidange, sinon elle s'arrêtera.
3. Tournez la bague de verrouillage dans le sens inverse des aiguilles d'une montre pour détacher le support supérieur (A) du support inférieur (B). Débranchez le tuyau pour que l'eau puisse s'écouler.
4. Démontez le support inférieur (B) et versez l'eau restante hors de la douche solaire.
5. Nettoyez et séchez toutes les pièces de la douche.
6. Conservez les pièces dans un endroit couvert et sec pendant l'hiver pour éviter qu'elles ne s'abîment.

ATTENTION

- N'utilisez pas de sel ou d'autres méthodes antigels.
- Pression d'eau recommandée : Maximum 3,5 bars. N'utilisez jamais de pompe supplémentaire ou d'approvisionnement en eau domestique pour la douche solaire.
- Avant utilisation, laissez l'eau couler pendant plusieurs minutes pour éliminer l'odeur de plastique et d'huile

US

If you have any questions, please contact our customer care center.
Our contact details are below:

 001-877-644-9366

 customerservice@aosom.com

Imported by Aosom LLC
27150 SW Kinsman Rd Wilsonville, OR 97070 USA
MADE IN CHINA

CA

If you have any questions, please contact our customer care center.
Our contact details are below:

Si vous avez la moindre question, veuillez contacter notre centre d'assistance à la clientèle.
Nos coordonnées sont les suivantes:

 416-792-6088

 customerservice@aosom.ca

Imported by Aosom Canada Inc.
7270 Woodbine Avenue, Unit 307, Markham, Ontario Canada L3R 4B9
MADE IN CHINA

Importé par Aosom Canada Inc.
7270 Woodbine Avenue, unité 307, Markham, Ontario Canada L3R 4B9
Fabriqué en Chine