

Closet Storage Tower

Date of Purchase ___ / ___ / ___

Lot Number:

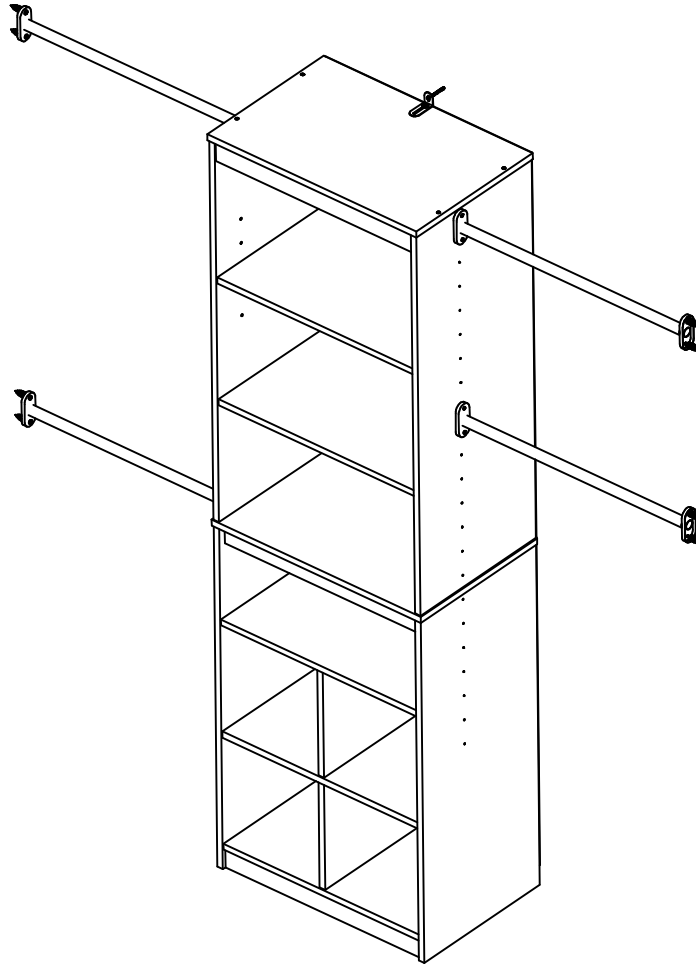

THIS INSTRUCTION BOOKLET CONTAINS **IMPORTANT** SAFETY INFORMATION. PLEASE READ AND KEEP FOR FUTURE REFERENCE.

Keep your home and family safe with the wall anchor kit that is included with the product.

Serious or fatal crushing injuries can occur from tipping furniture.

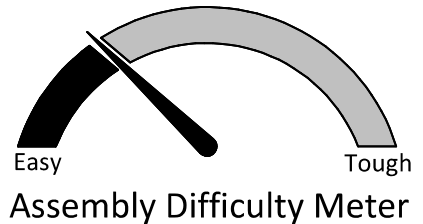
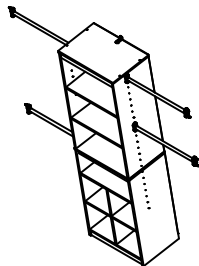

WARNING: Manufacturer assumes no liability for improper installation or excessive loads placed on screws or bracket. This wall anchor is not a substitute for proper adult supervision.

Contact Us!

Do NOT return this product!

Contact our friendly customer service team first for help.

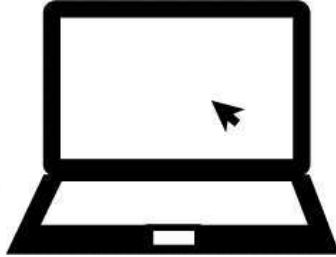

Helpful Hints

PEOPLE NEEDED FOR ASSEMBLY: **1-2**

ESTIMATED ASSEMBLY TIME: **1 HOUR**

- Open your item in the area you plan to keep it to avoid excessive heavy lifting.
- Identify, sort and count the parts before attempting assembly.
- Compression dowels are lightly tapped in with a hammer.
- Slides are labeled with a **R** (right) and **L** (left) for proper placement.
- Make sure to always face the point on the top of the Cam Lock towards the outer edge.
- Use all the nails provided for the back panel and spread them out equally.
- Back panel must be used to make sure your unit is sturdy.
- Do NOT use harsh chemicals or abrasive cleaners on this item.
- Never push, pull, or drag your furniture.



Before You Start

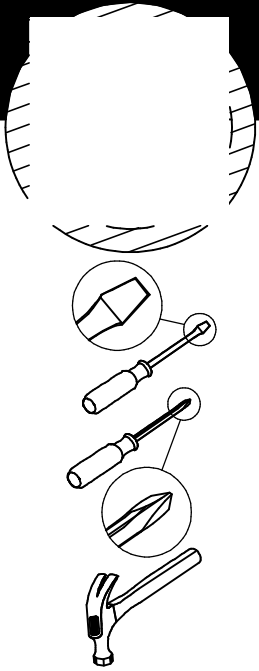

- ✓ Read through each step carefully and follow the proper order
- ✓ Separate and count all your parts and hardware
- ✓ Give yourself enough room for the assembly process
- ✓ Have the following tools: Flat Head Screwdriver, #2 Phillips Head Screwdriver and Hammer
- ✓ Caution: If using a power drill or power screwdriver for screwing, please be aware to slow down and stop when screw is tight. Failure to do so may result in stripping the screw.

Cam Lock Fastening System

This Cam Lock Fastening System will be used throughout the assembly process.

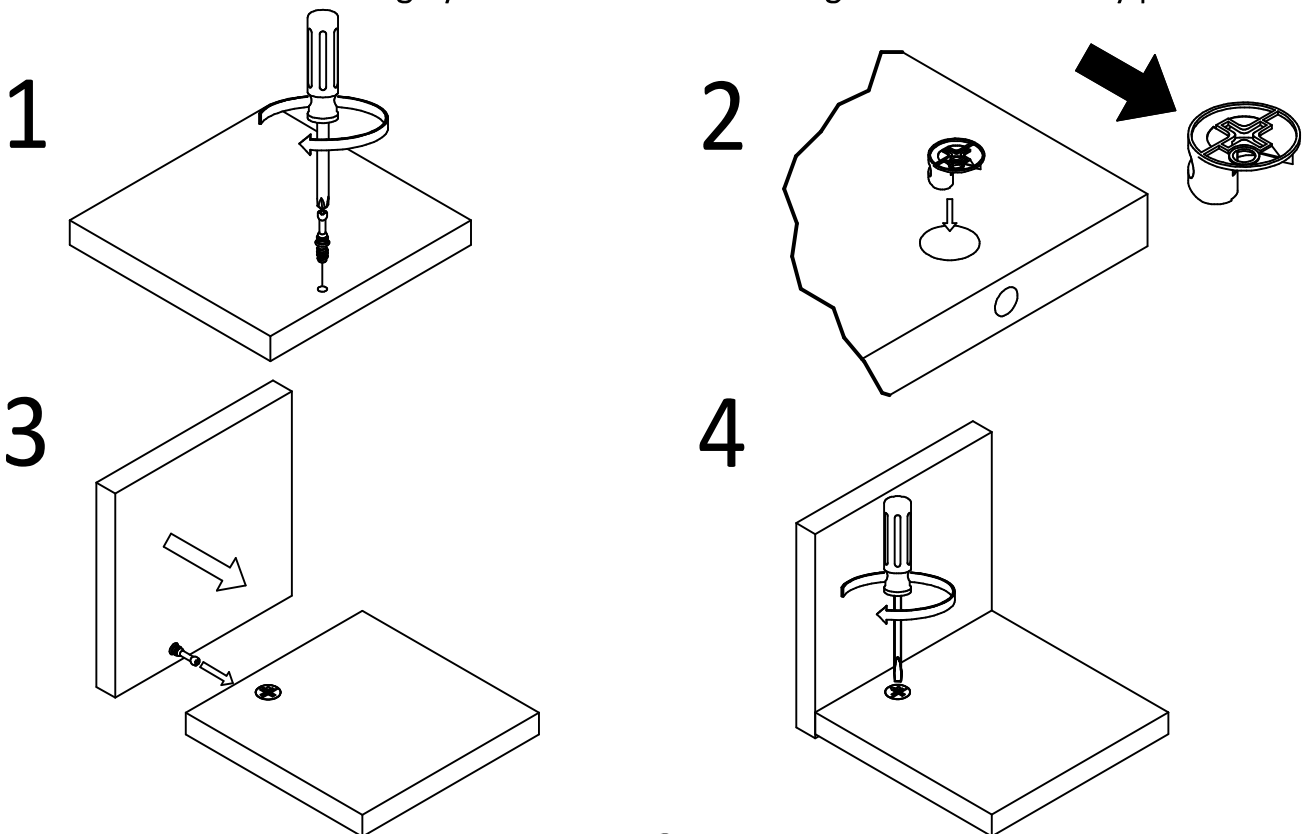

Board Identification

Not actual size

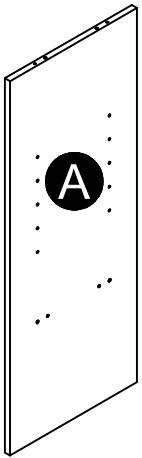

Upper Left End Panel

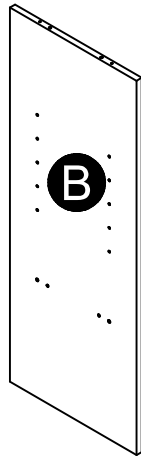

Upper Right End Panel

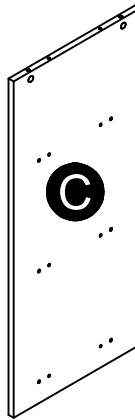

Lower Left End Panel

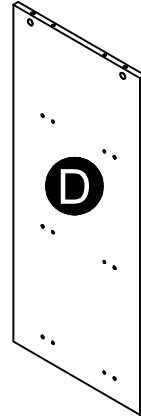

Lower Right End Panel

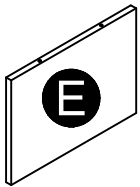

x2
Divider

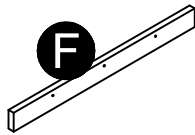

x3
Apron

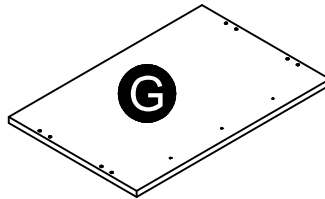

Top

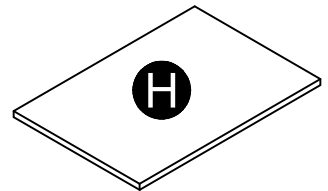

Adjustable Shelf

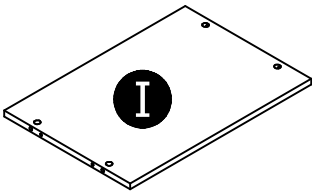

Upper Fixed Shelf

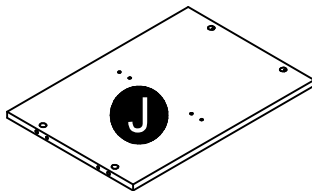

Lower Fixed Shelf

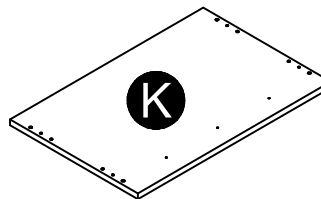

Center Shelf

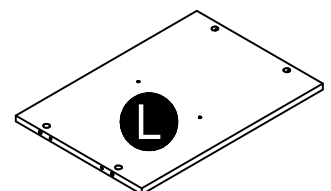

Fixed Shelf

Board Identification

Not actual size

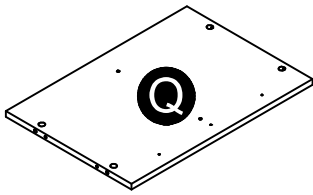

Bottom

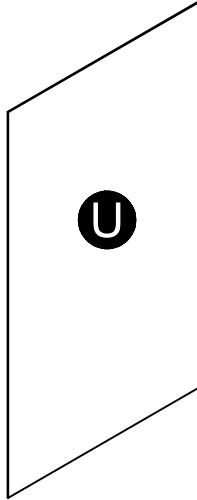

Upper Back Panel

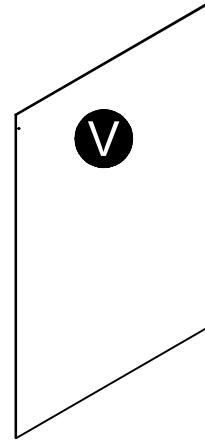

Lower Back Panel

Board Identification

Not actual size

These pieces are paperboard construction.
They are not made from wood, but are
required for the assembly of your unit.

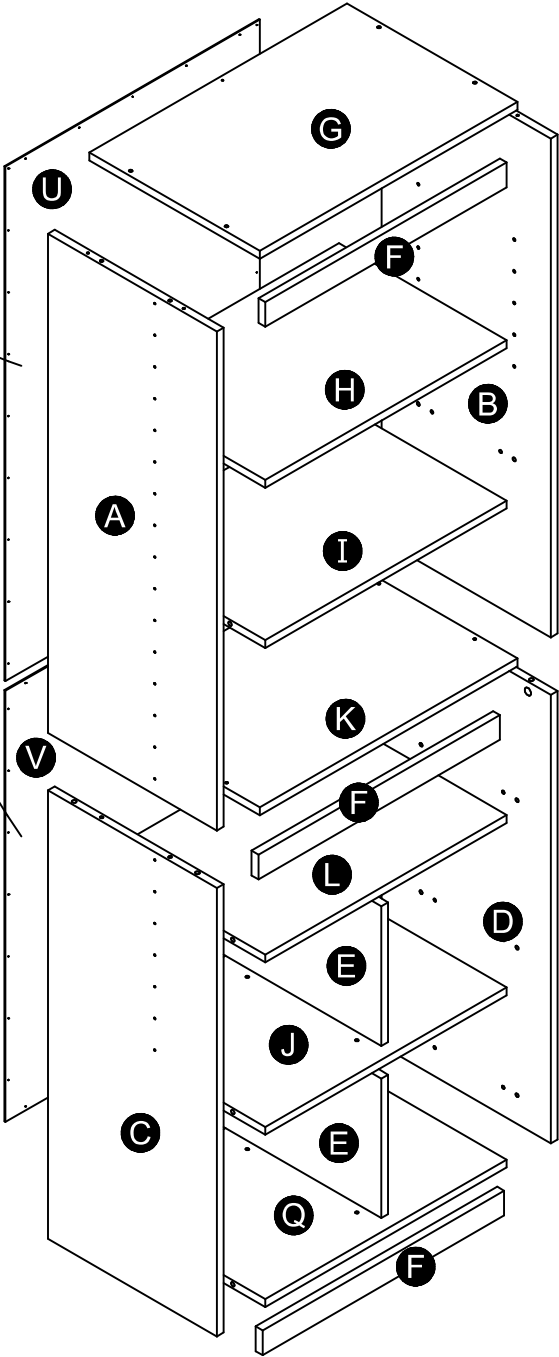

Part List

Actual Size

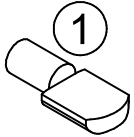

x4
#A80250
Shelf Support

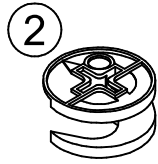

x20
#A22620
Cam Lock

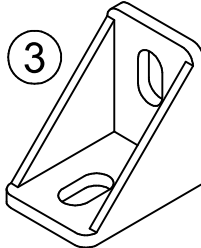

x9
#A53510
Angle Bracket



x20
#A22610
Cam Bolt



x18
#A12120
7/16" Pan Head

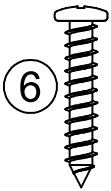

x8
#A12700
7/8" Pan Head

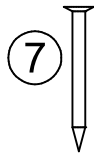

x49
#A21110
Nail

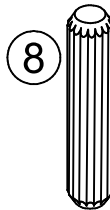

x28
#A21660
Wood Dowel

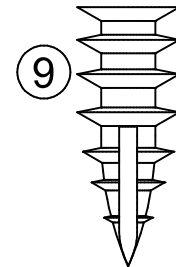

x8
#A20940
Wall Anchor

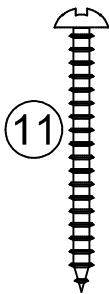

x8
#A13020
1-1/4" Pan Head

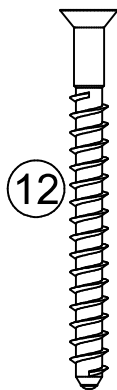

x12
#A23030
2" Flat Head

Part List

Not Actual Size

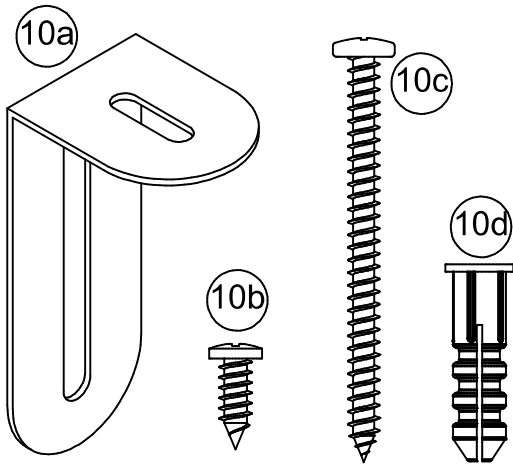

X1
10 #A84050
Wall Anchor Kit

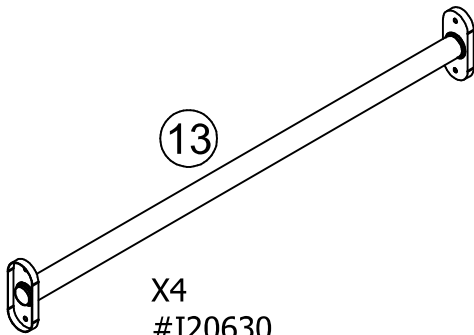

X4
13 #I20630
Telescoping Tube

STEP 1

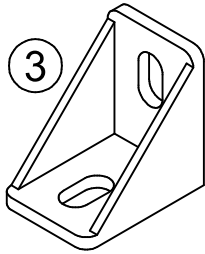
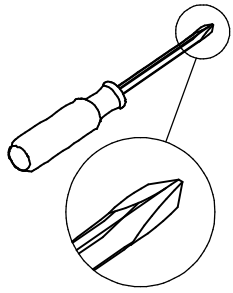

(x3)
#A53510

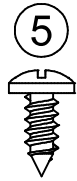

(x6)
#A12120

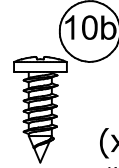
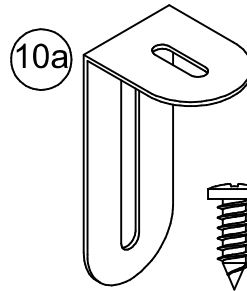

(x1)
#A84050

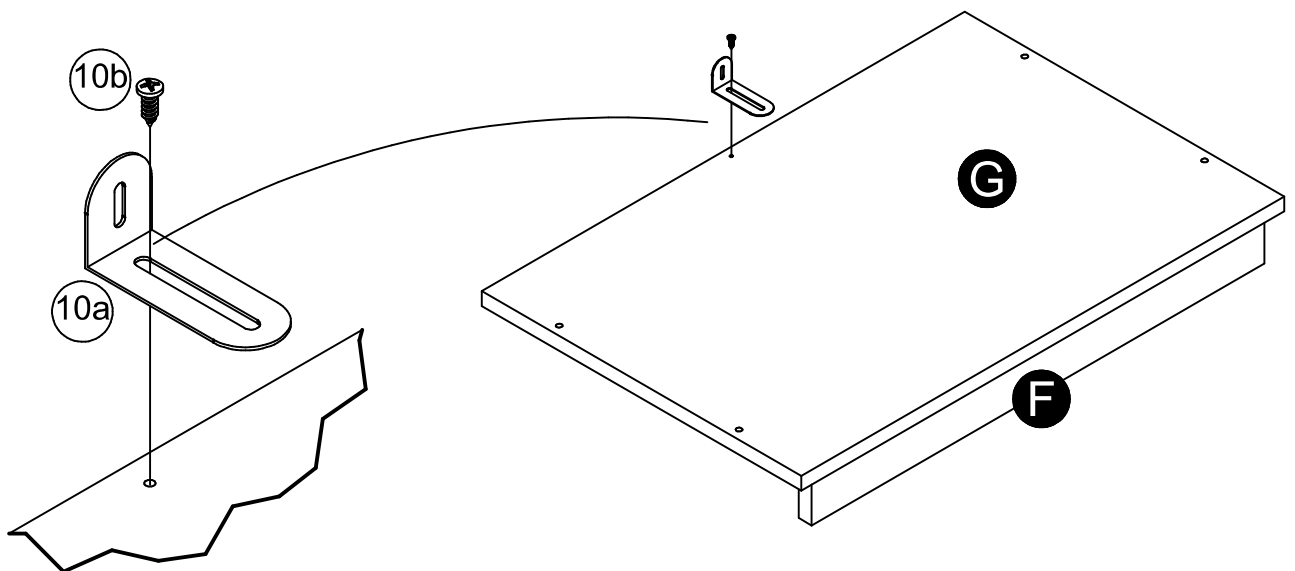
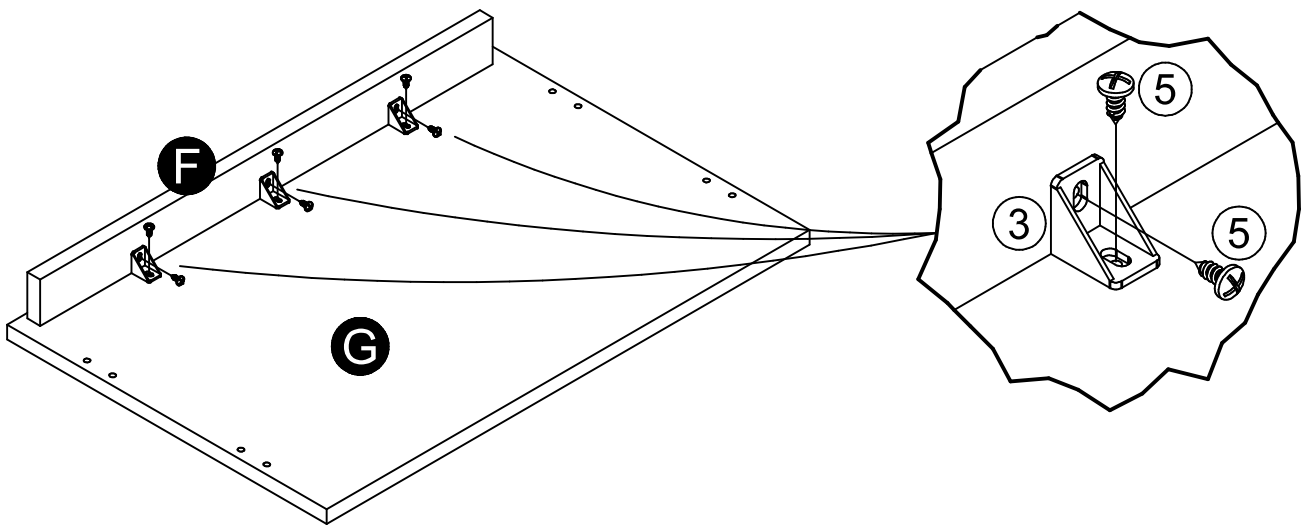

STEP 2

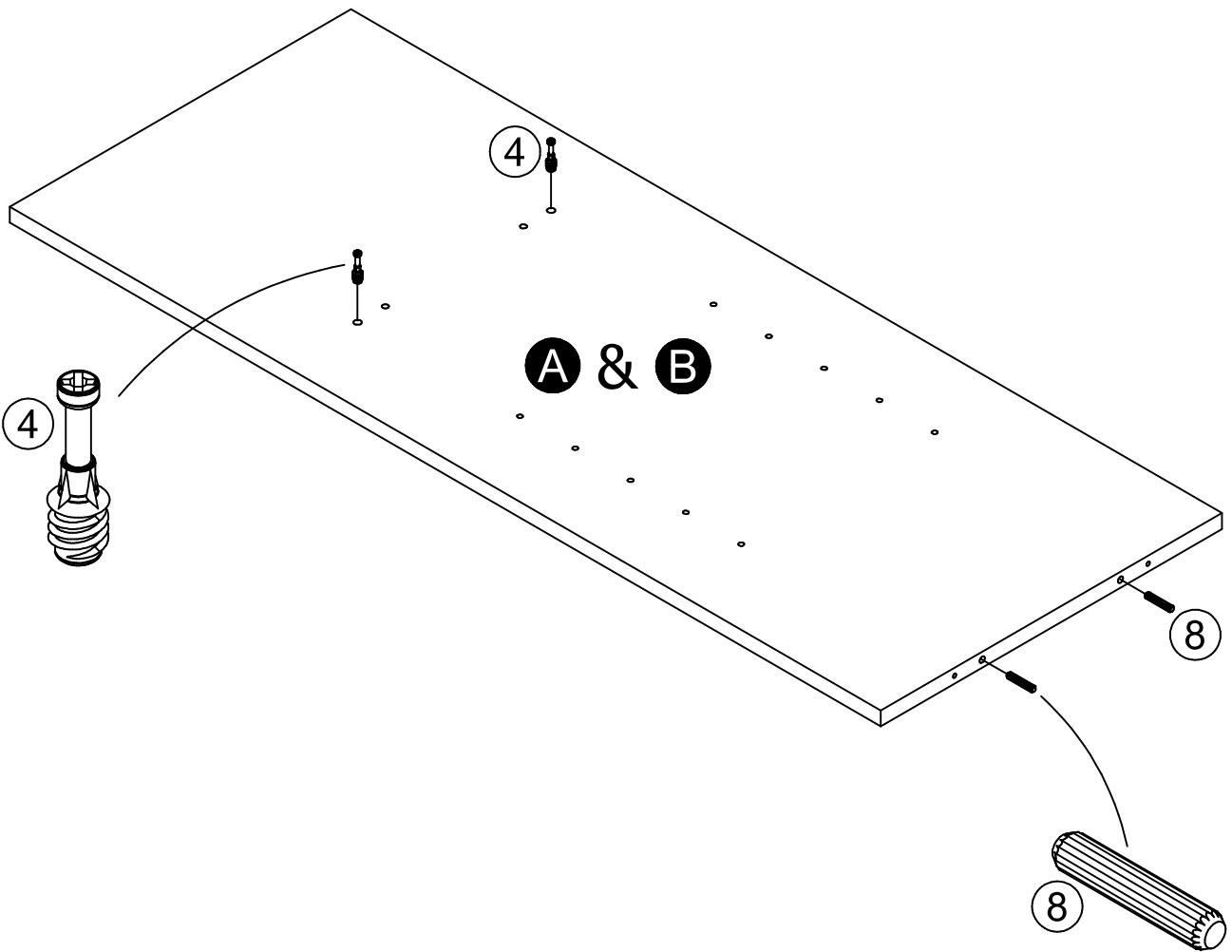
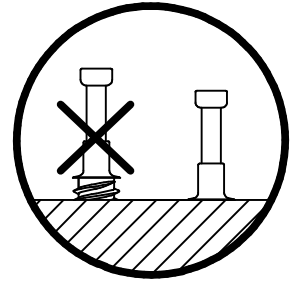
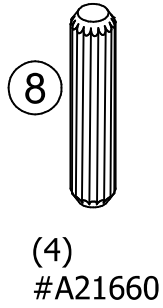
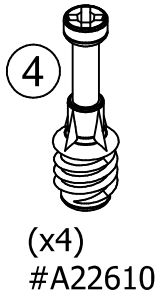
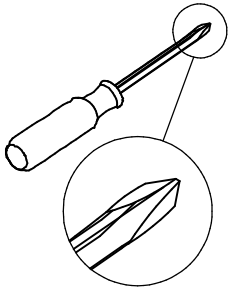

STEP 3

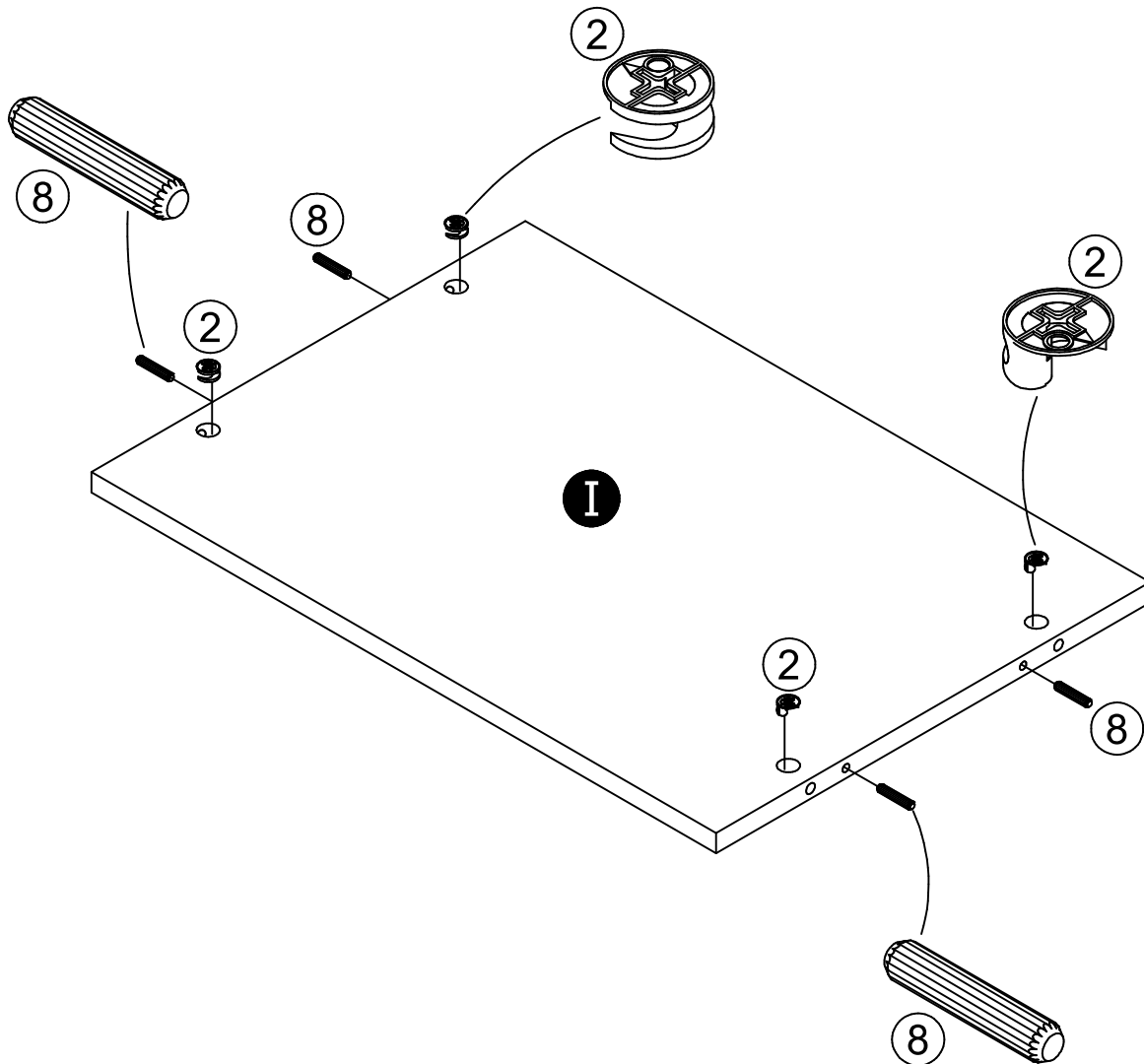
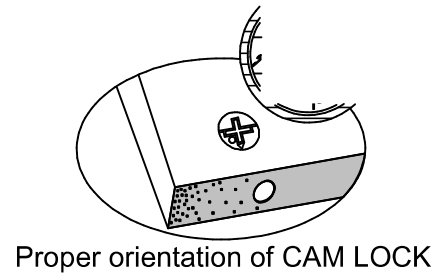
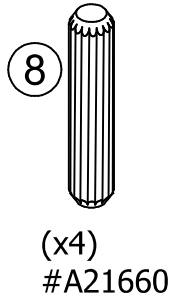

STEP 4

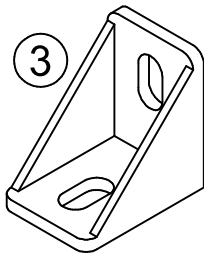
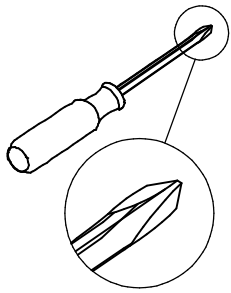

(x3)
#A53510

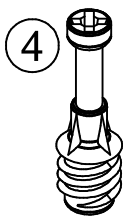

(x4)
#A22610



(x6)
#A12120

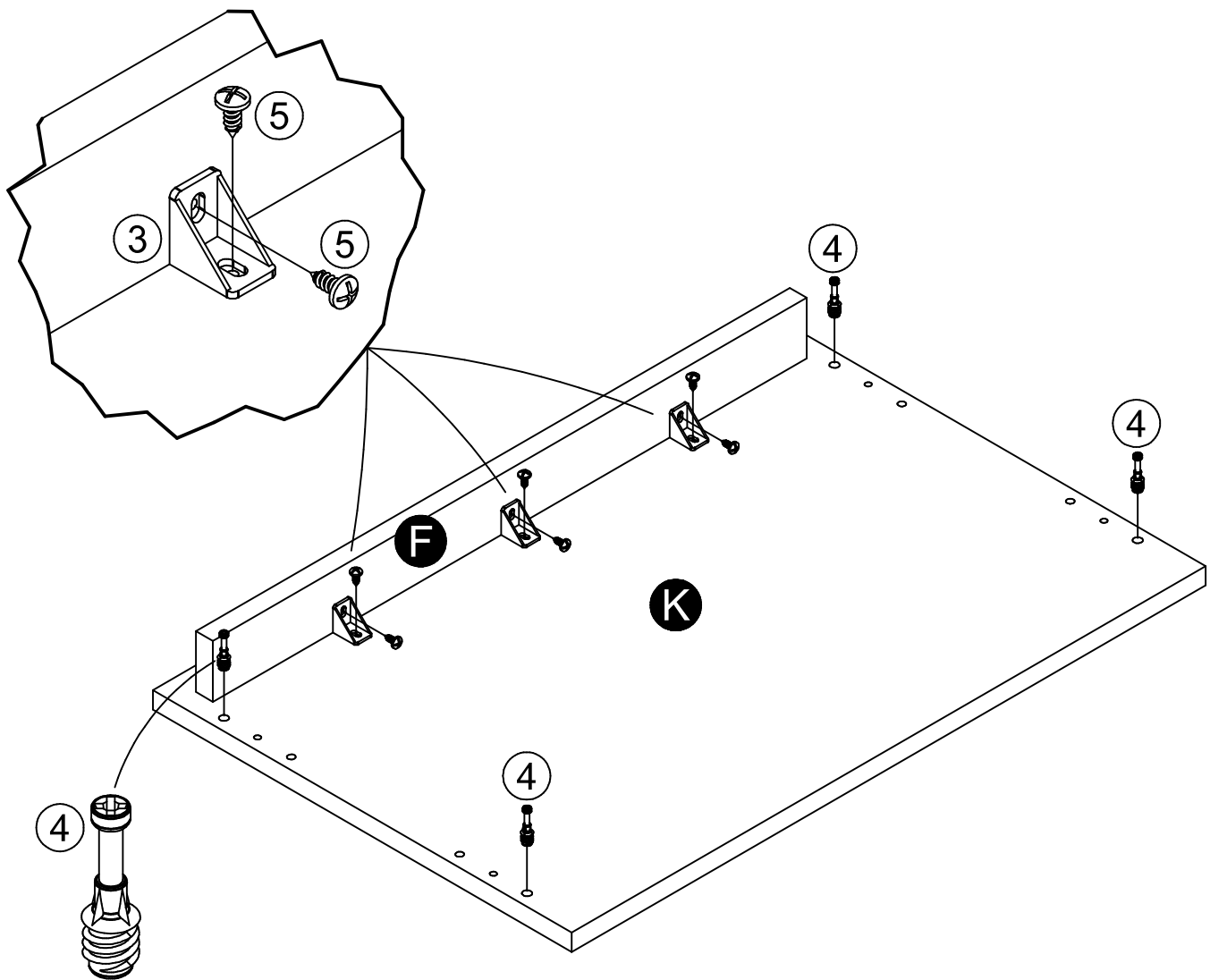

STEP 5

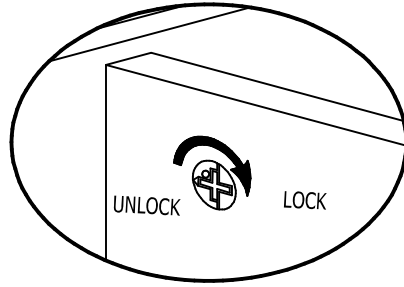
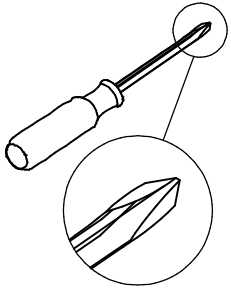

finished edges facing up

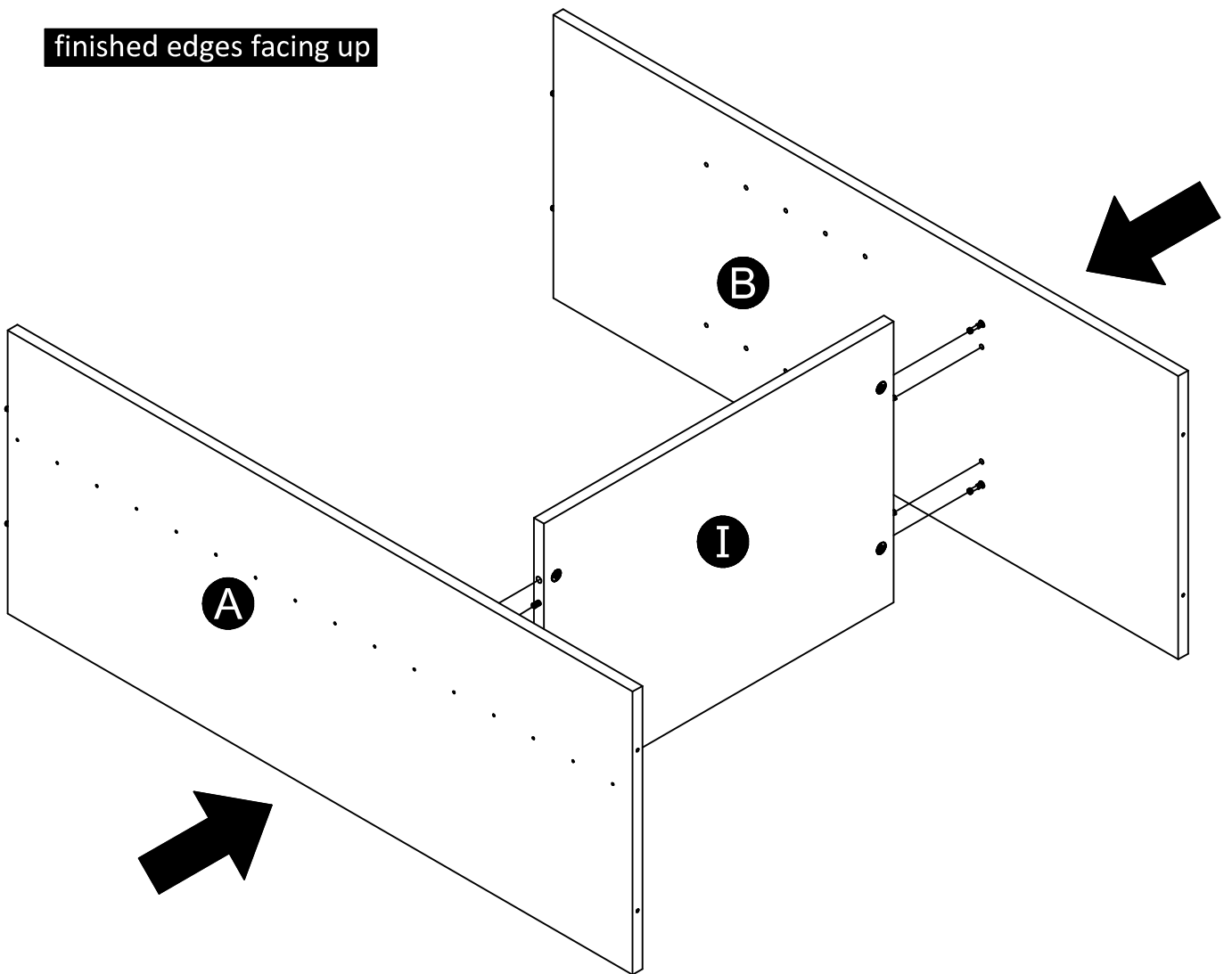

STEP 6

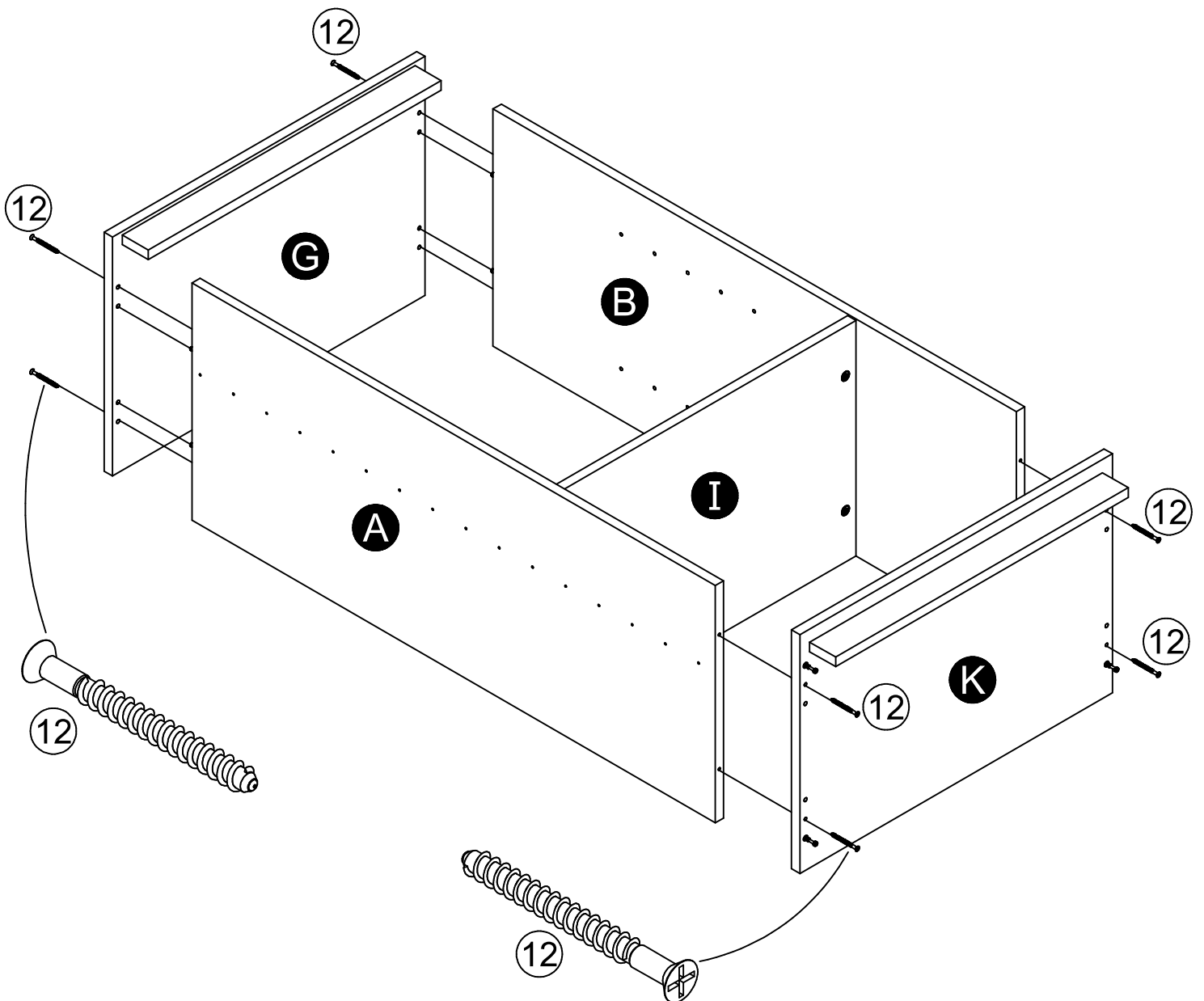
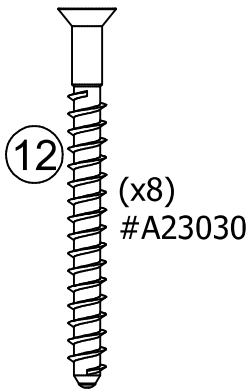
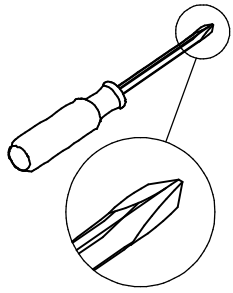

STEP 7

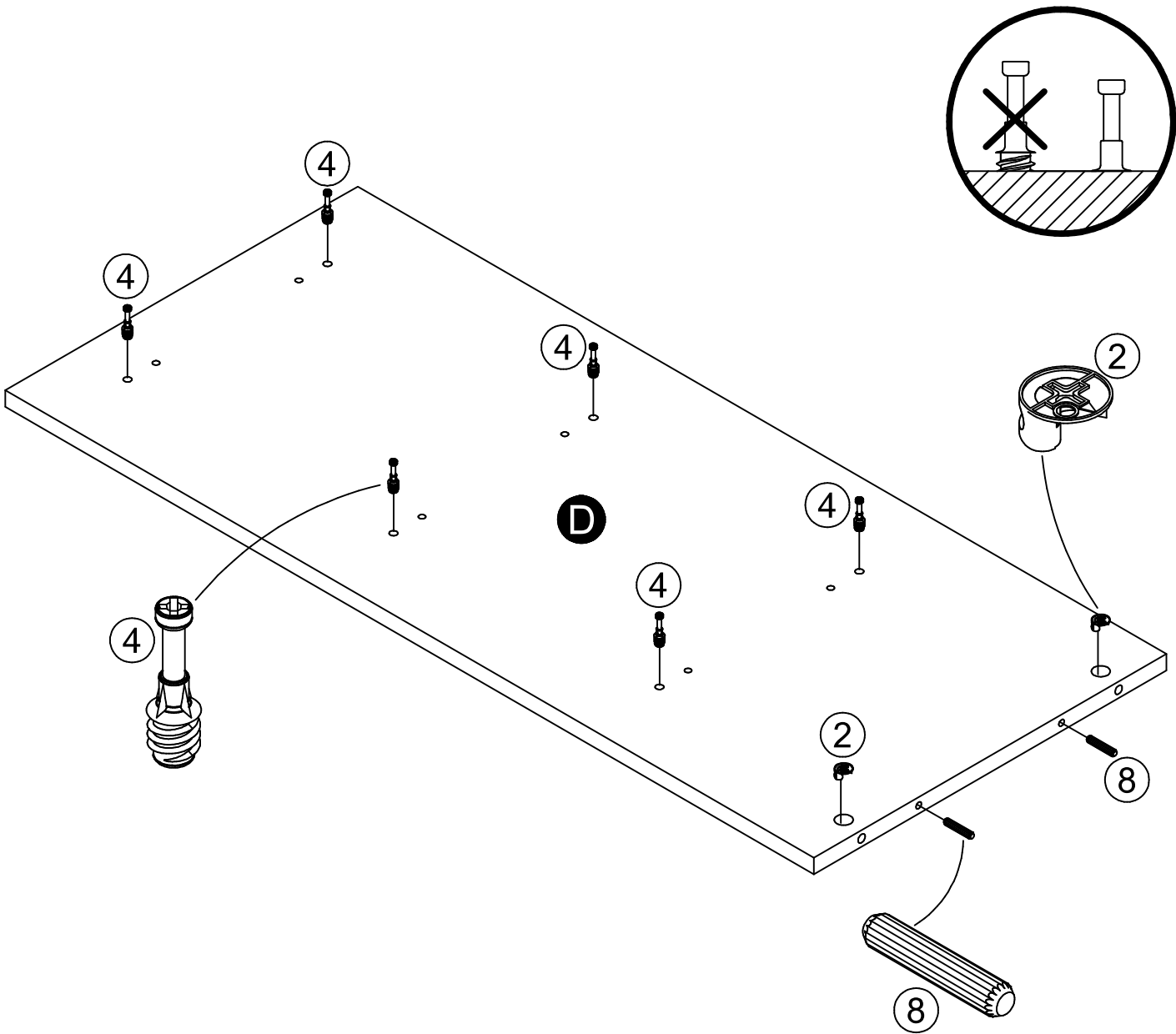
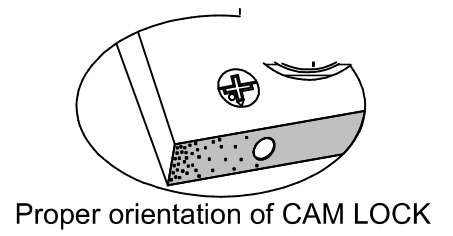
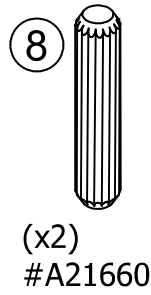
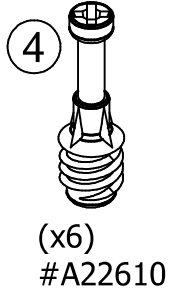
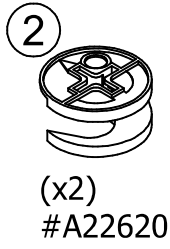
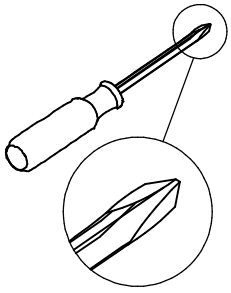

STEP 8

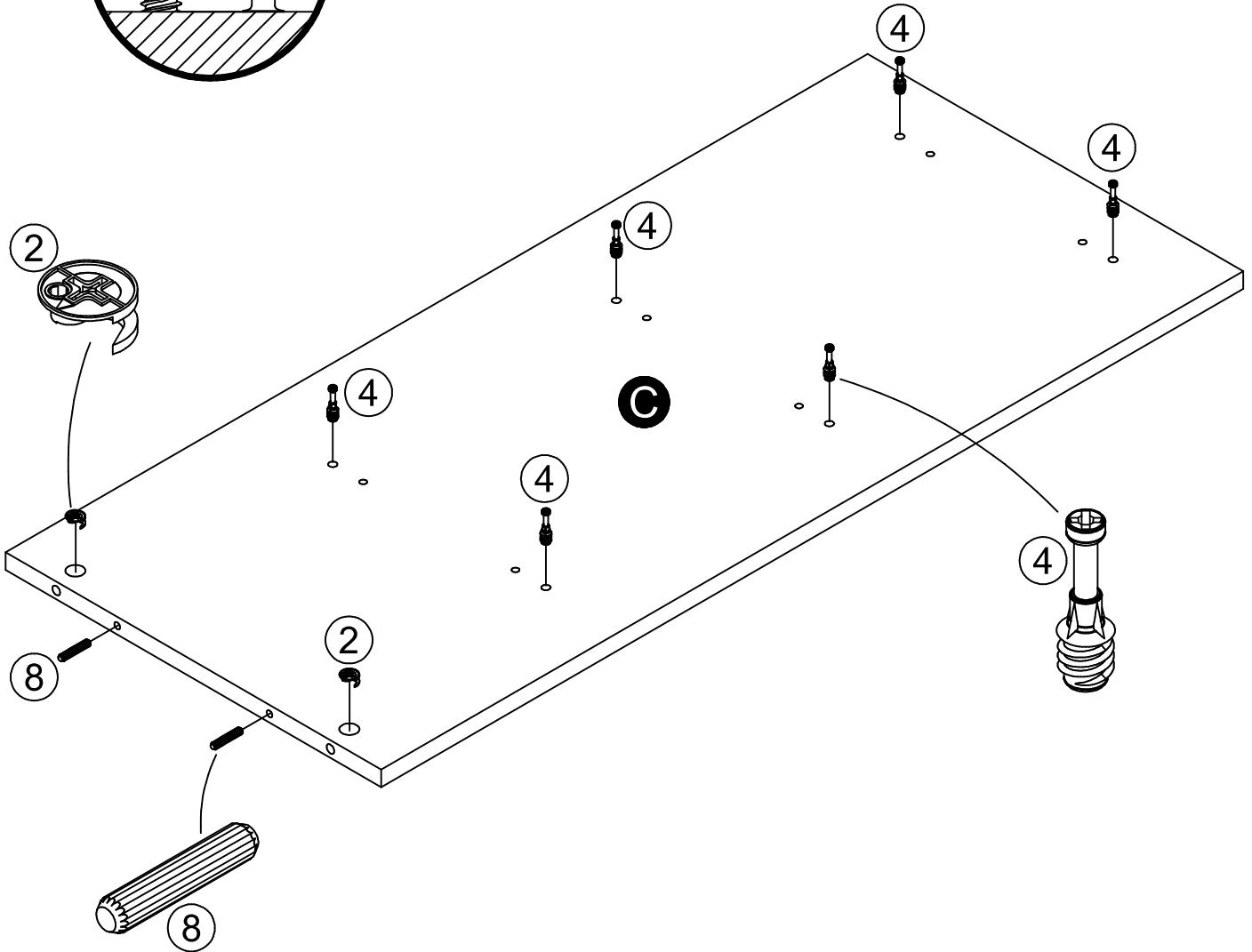
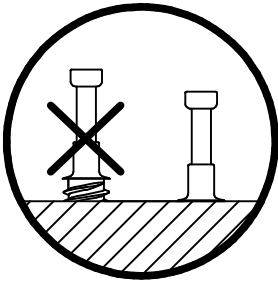
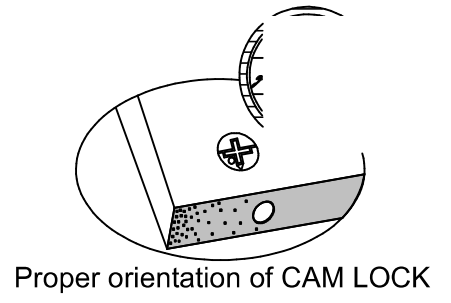
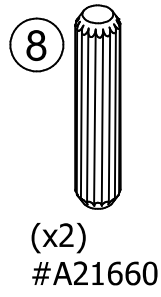
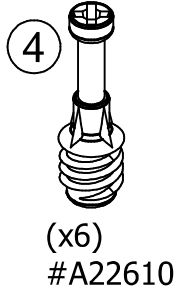
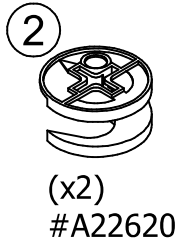
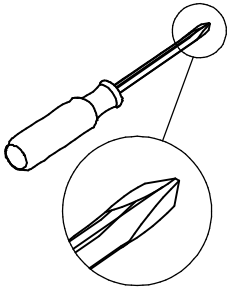

STEP 9

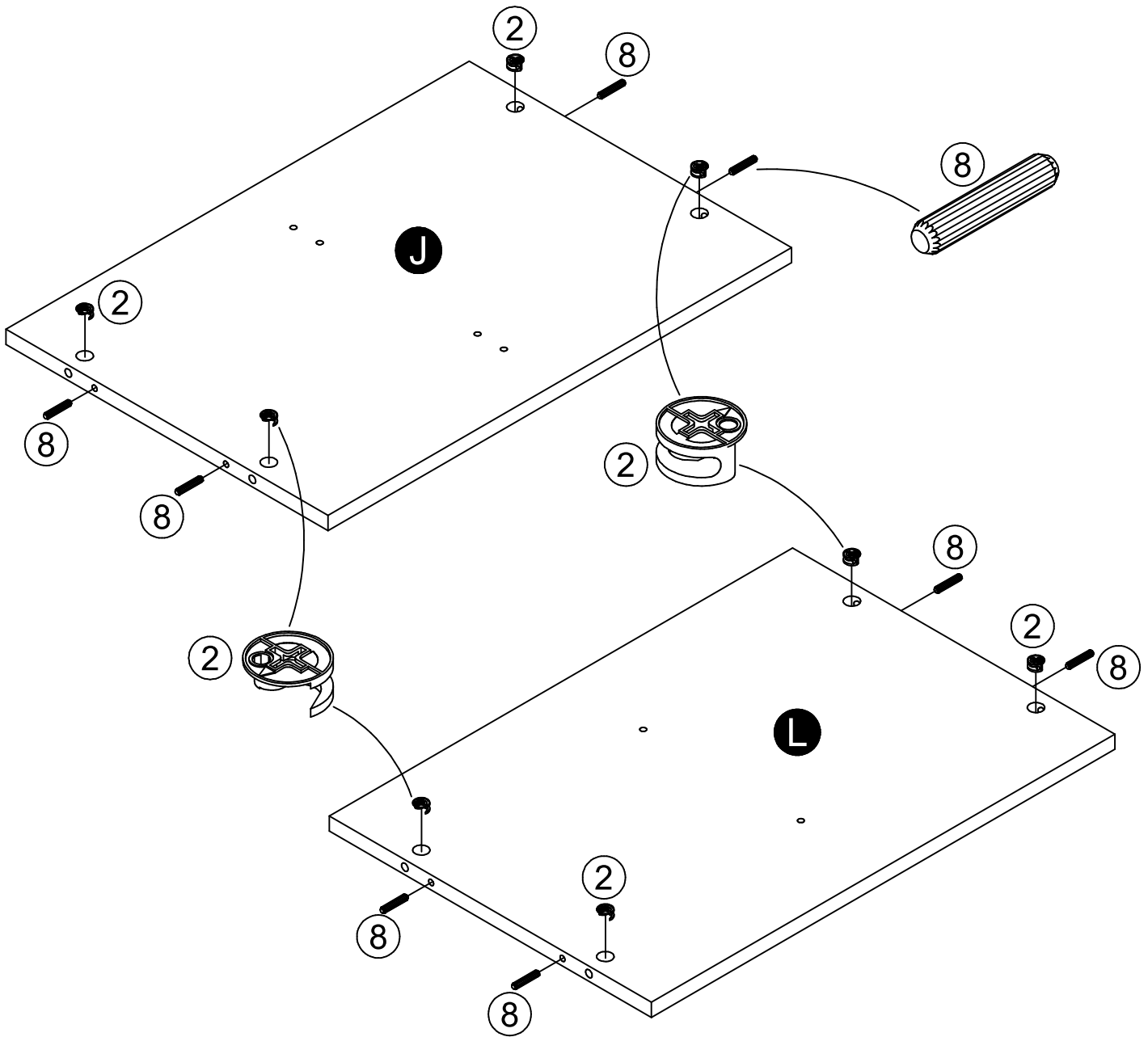
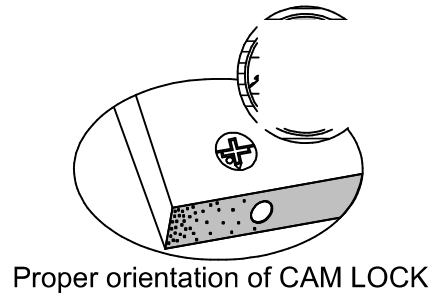
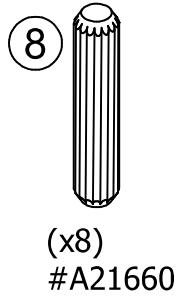
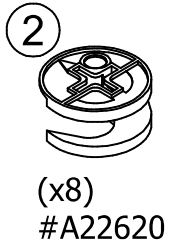

STEP 10

8

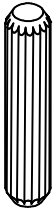

(x4)
#A21660

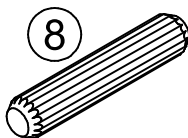
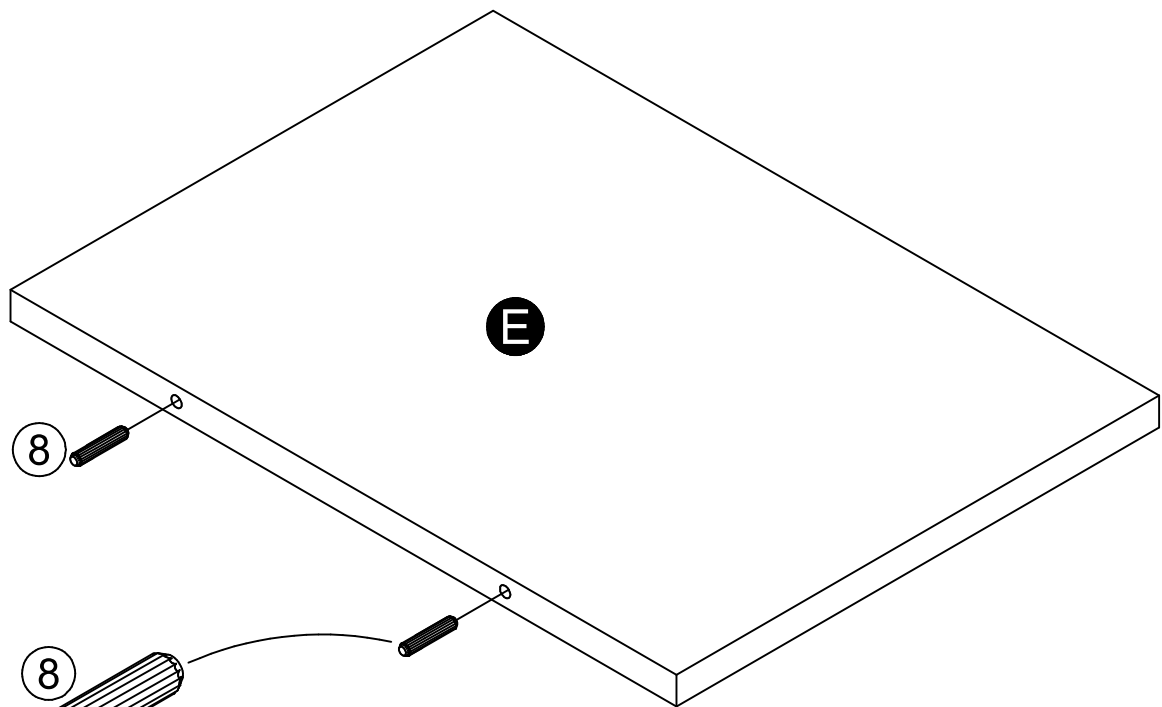

(x2)

STEP 11

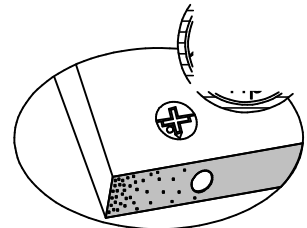
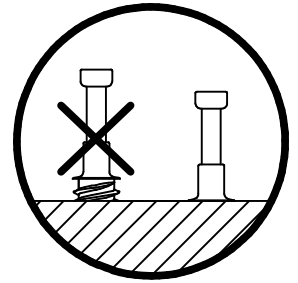
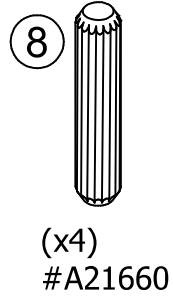
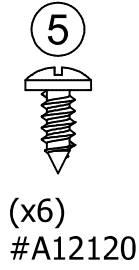
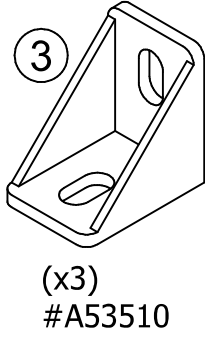
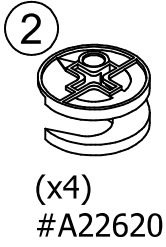
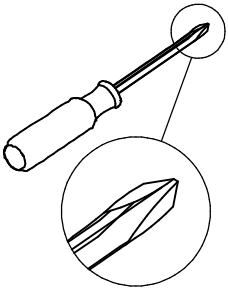

Proper orientation of CAM LOCK

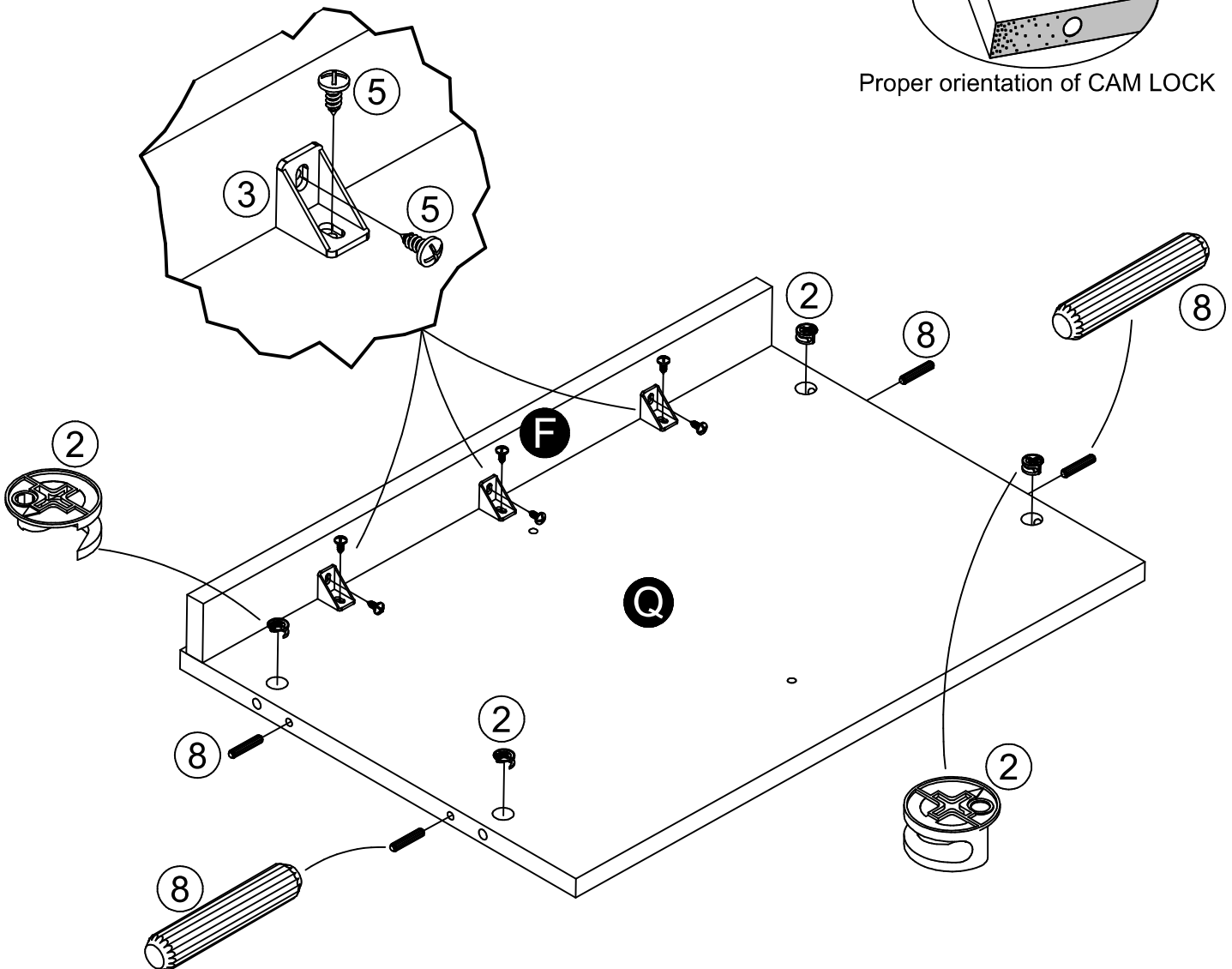

STEP 12

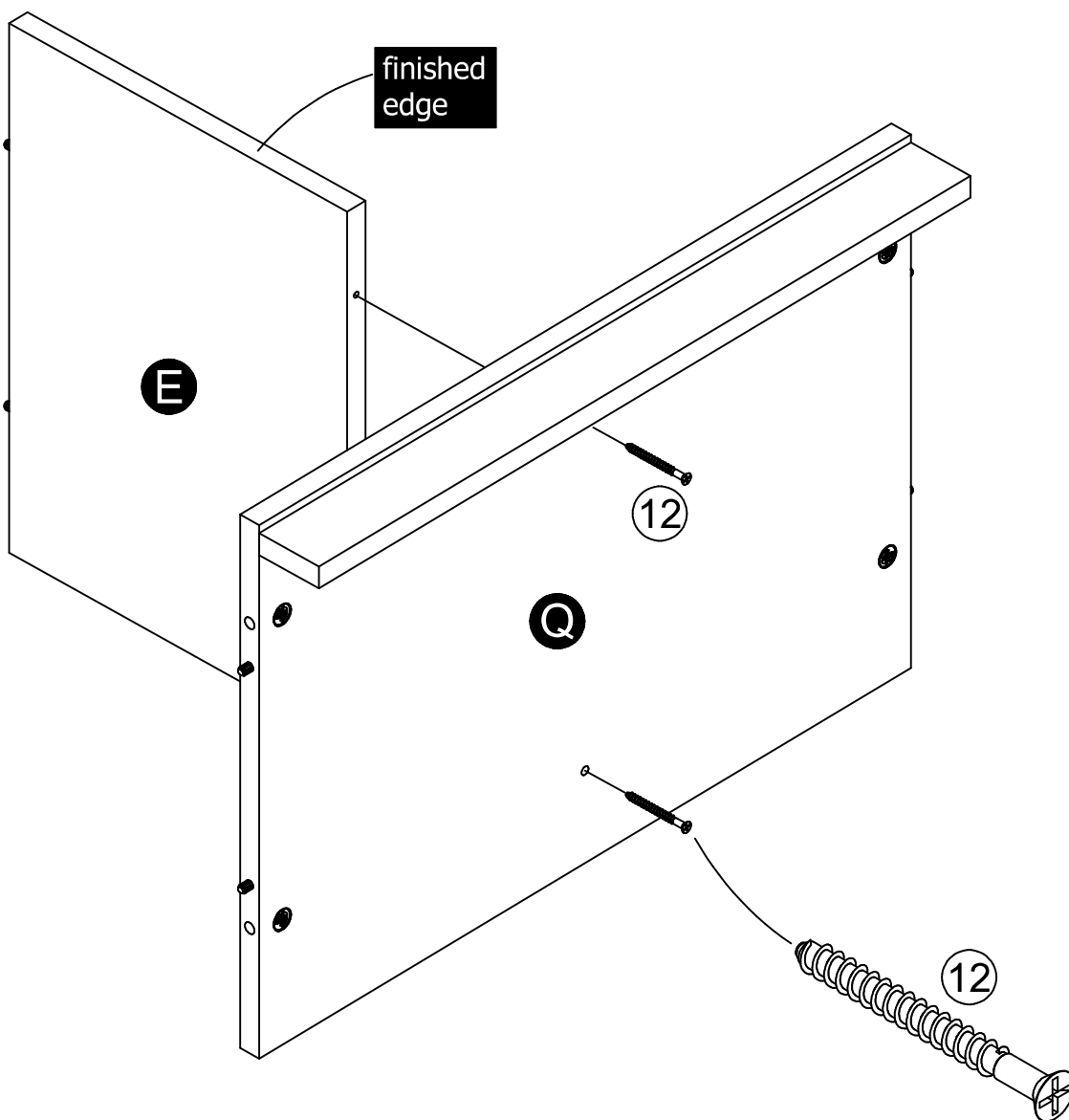
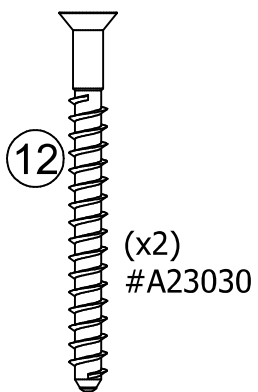
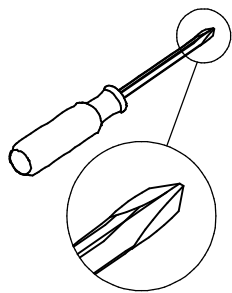

STEP 13

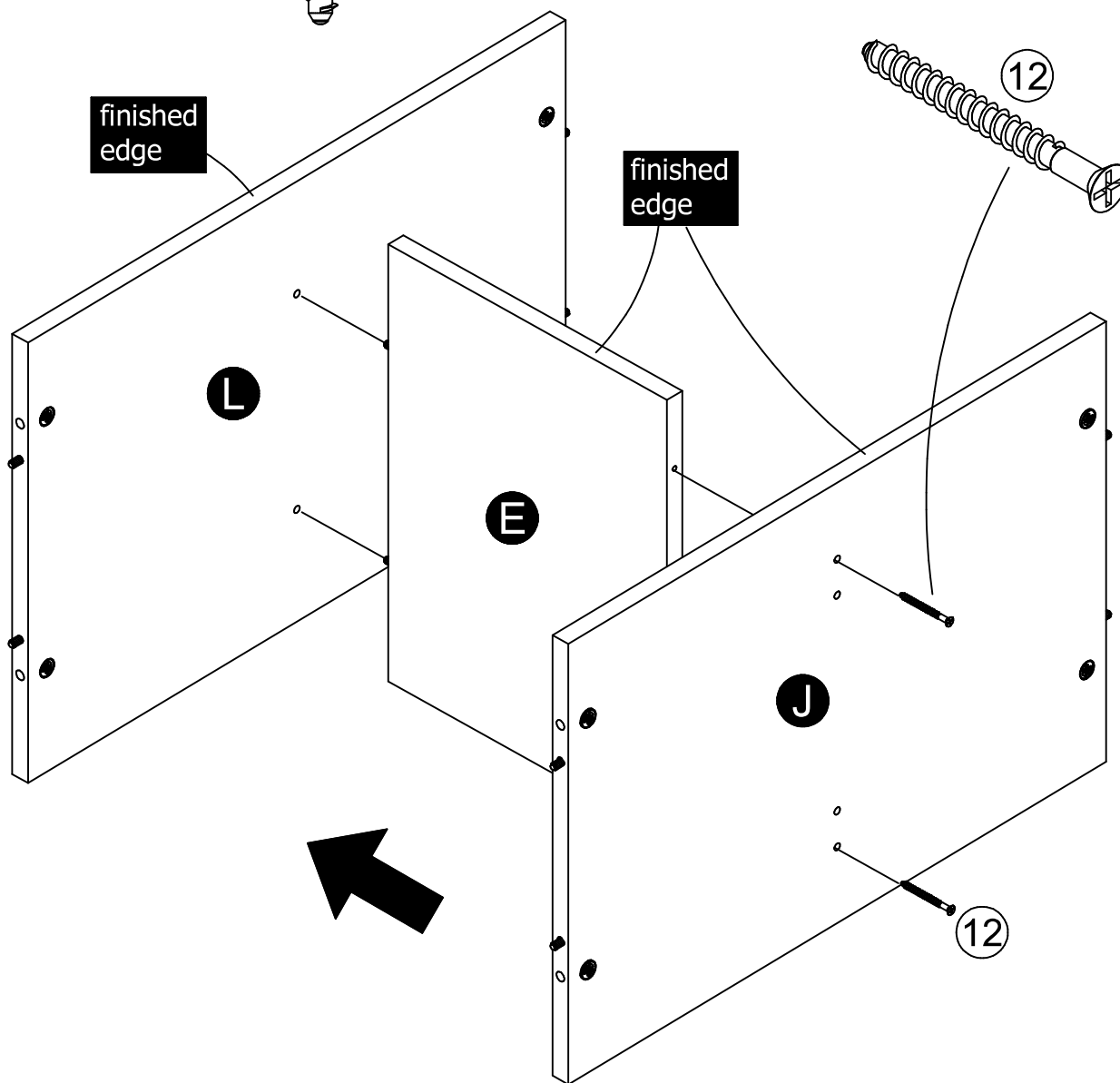
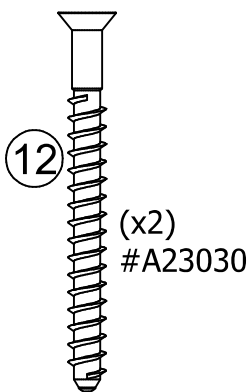
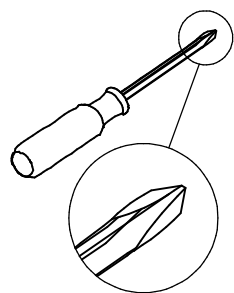

STEP 14

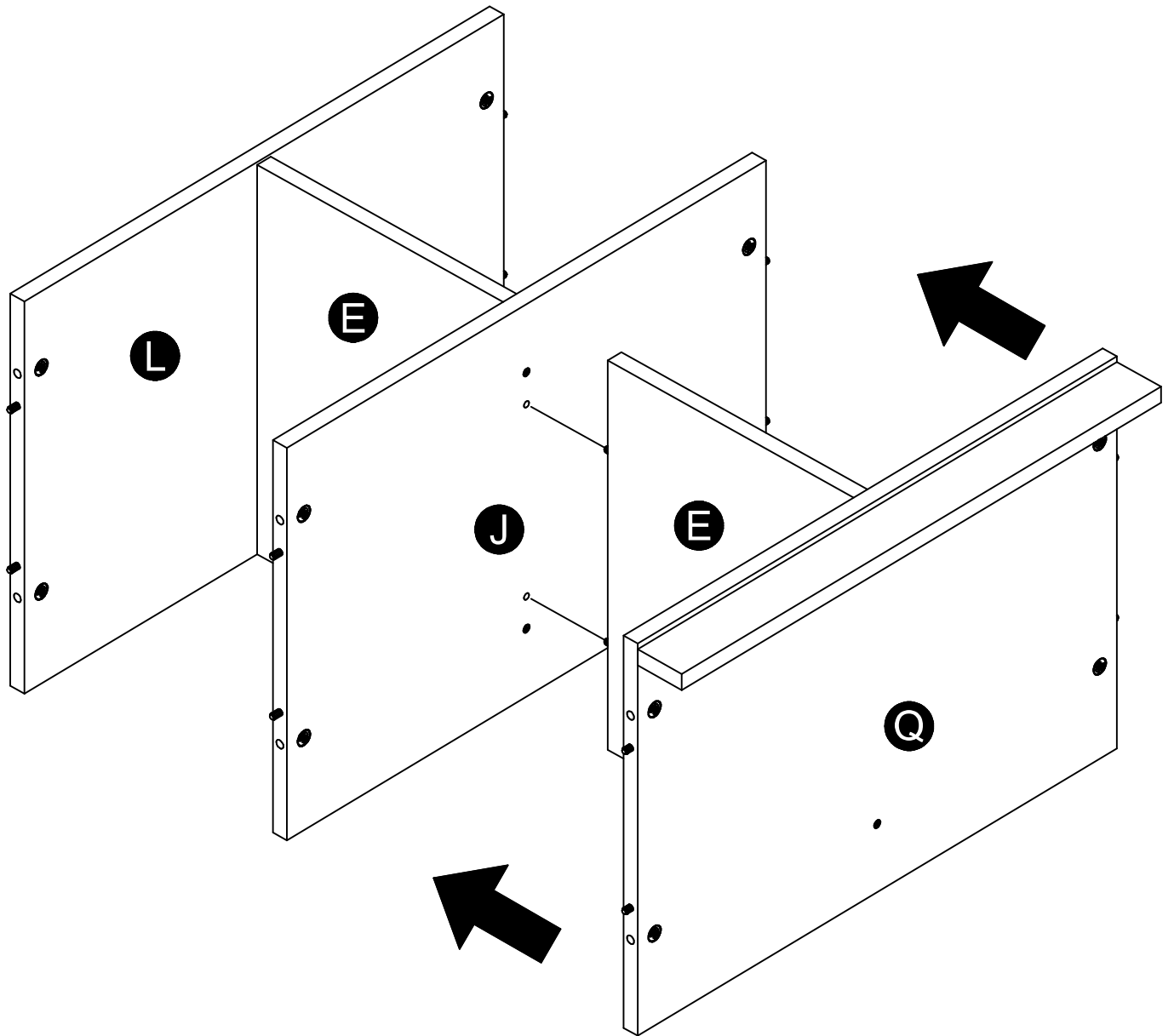

STEP 15

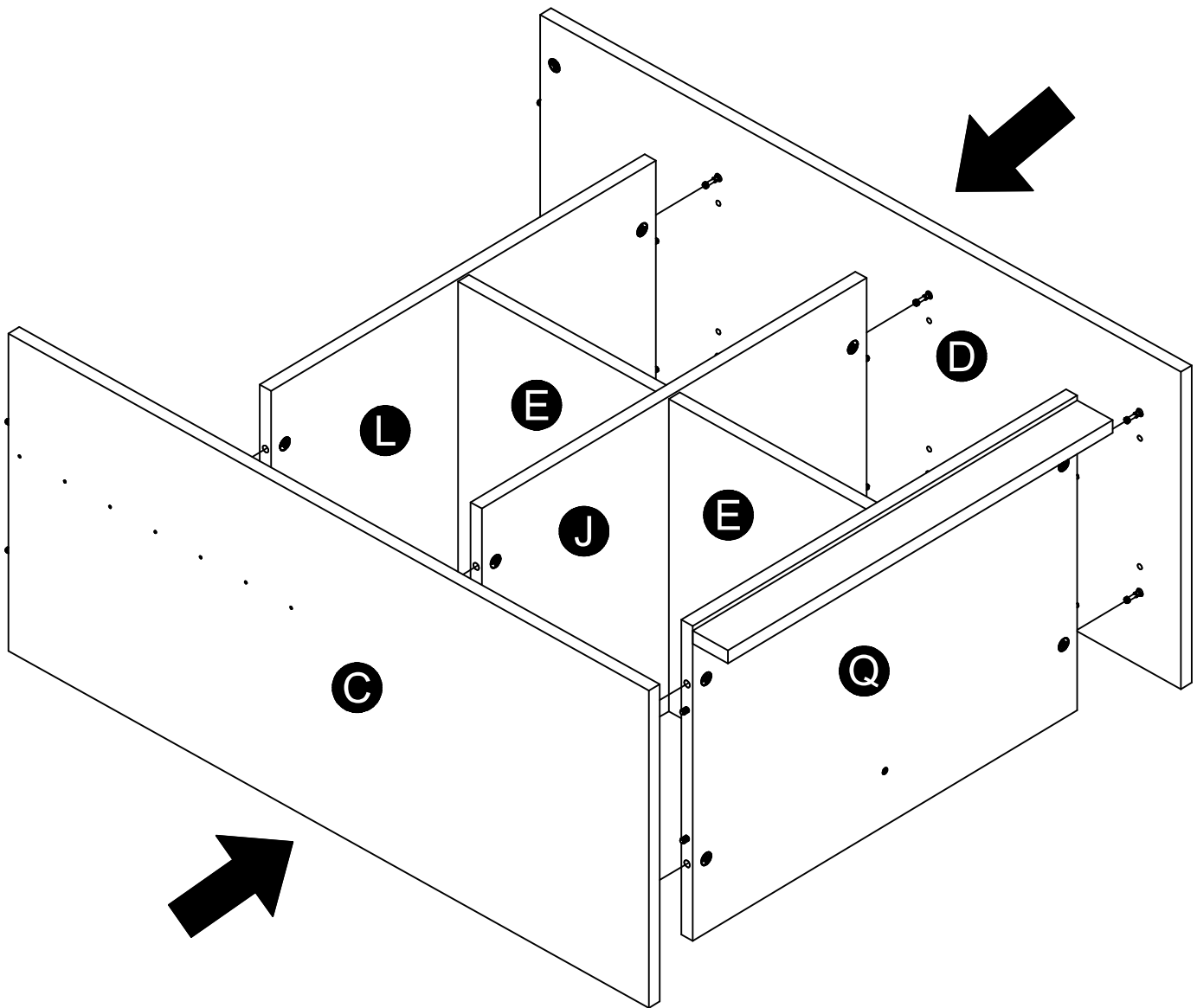
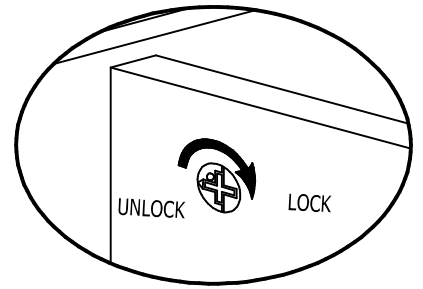
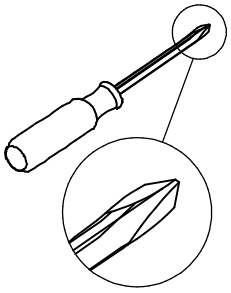

STEP 16

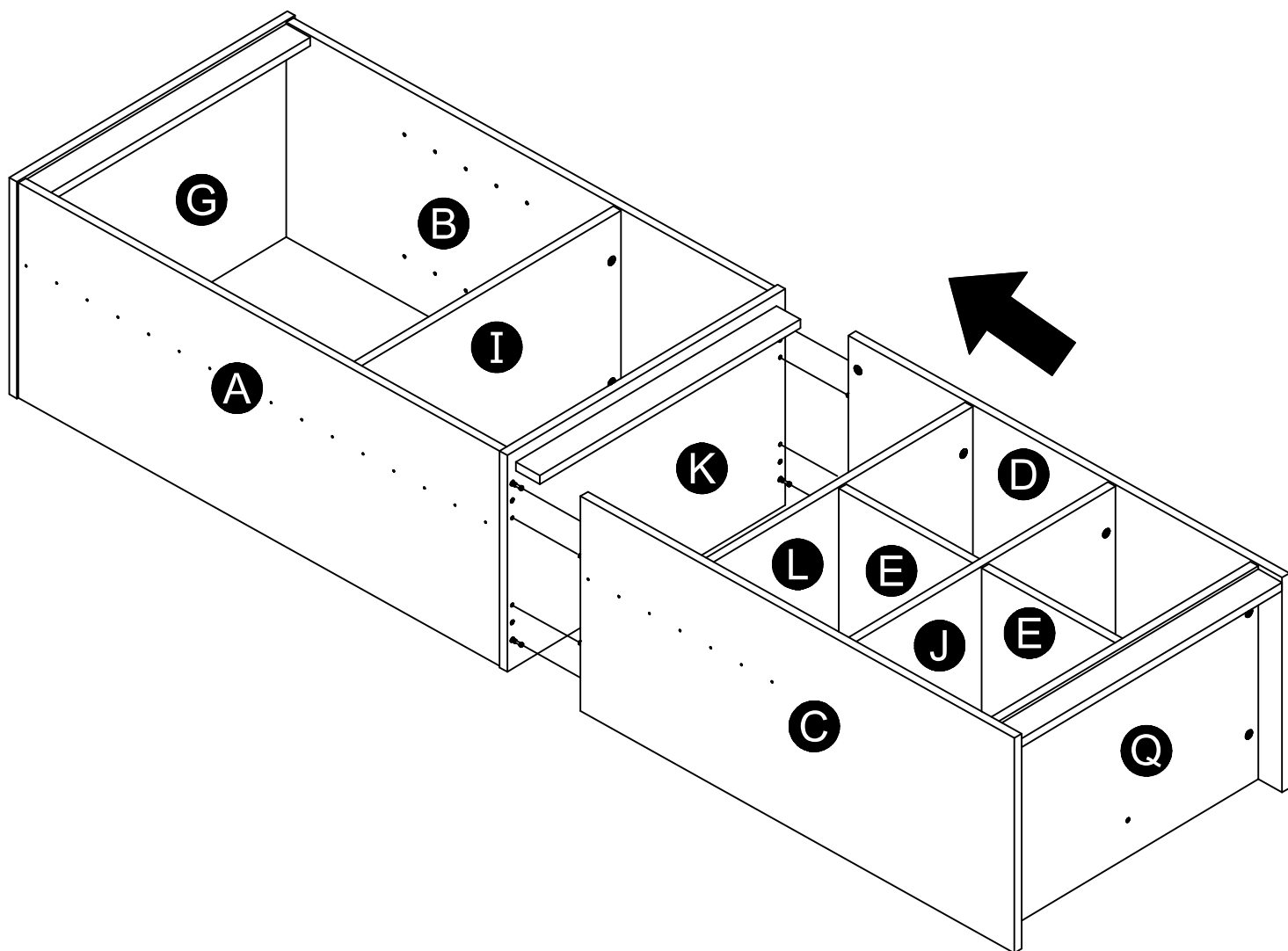
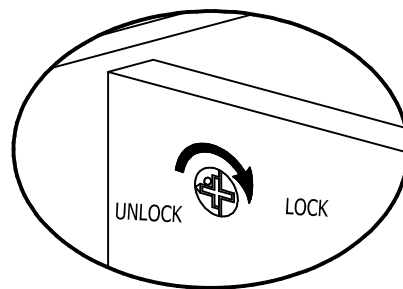
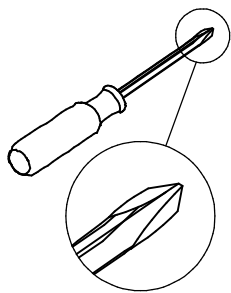

STEP 17

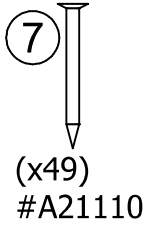
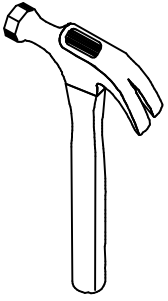

2 people are required for this step. Carefully turn the unit over onto its front side as shown. Assure that the unit is square. Distance from corner to corner must be equal as shown.

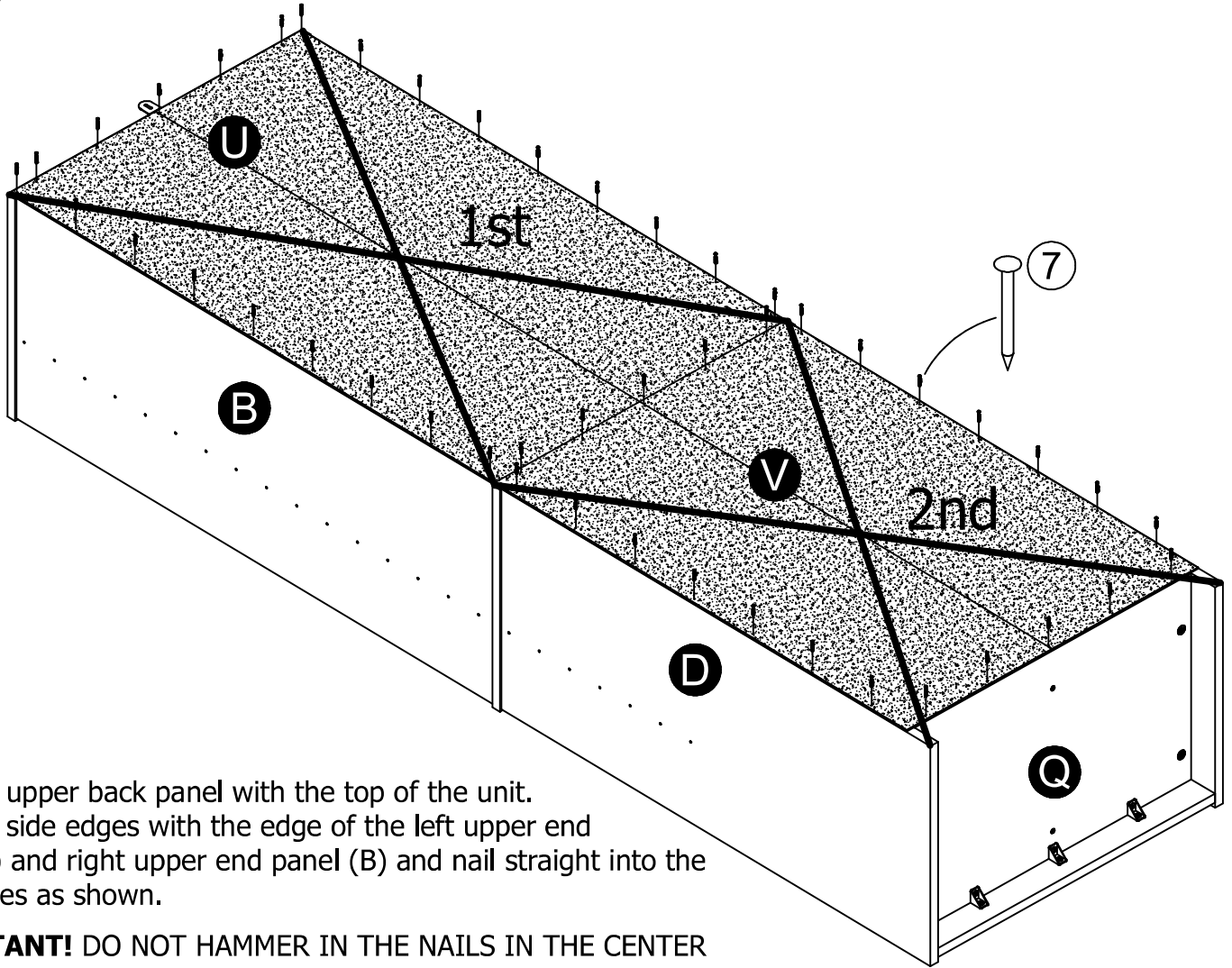

Align the upper back panel with the top of the unit. Align the side edges with the edge of the left upper end panel (A) and right upper end panel (B) and nail straight into the back edges as shown.

IMPORTANT! DO NOT HAMMER IN THE NAILS IN THE CENTER ROW UNTIL UPPER BACK PANEL IS IN PLACE AS THE BACK PANELS WILL OVERLAP.

Align the lower back panel with the bottom edge of part (Q). Align the side edges with the edge of the lower left and lower right panels (C) & (D) and nail straight into the back edges as shown. Following this step the unit should be stood upright.

IMPORTANT! THE BACK PANELS ARE A STRUCTURAL PART OF THIS UNIT AND MUST BE INSTALLED PROPERLY.

* raw surfaces are shaded

STEP 18

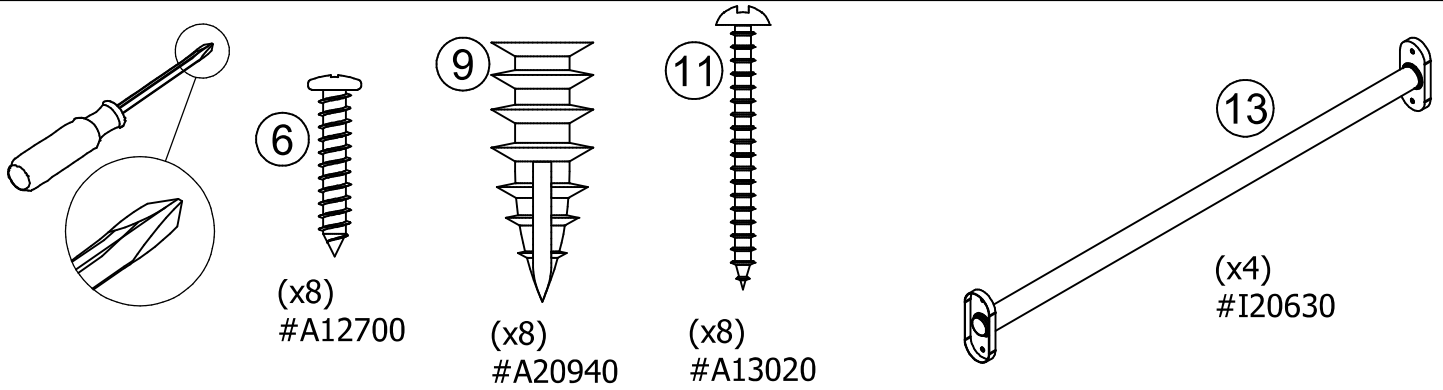

First, locate your closet rods where you would like to position them in-line with the holes in the unit and mark hole locations on the wall. Next, **If you are using the anchors** to fasten the closet rods, insert them into the wall securely by screwing them into the wall using a screwdriver. Second, use the #A12700 screw to attach your closet rods to your unit as shown on the left side of the unit. Next, attach the closet rods to the wall using the #a13020 screw.

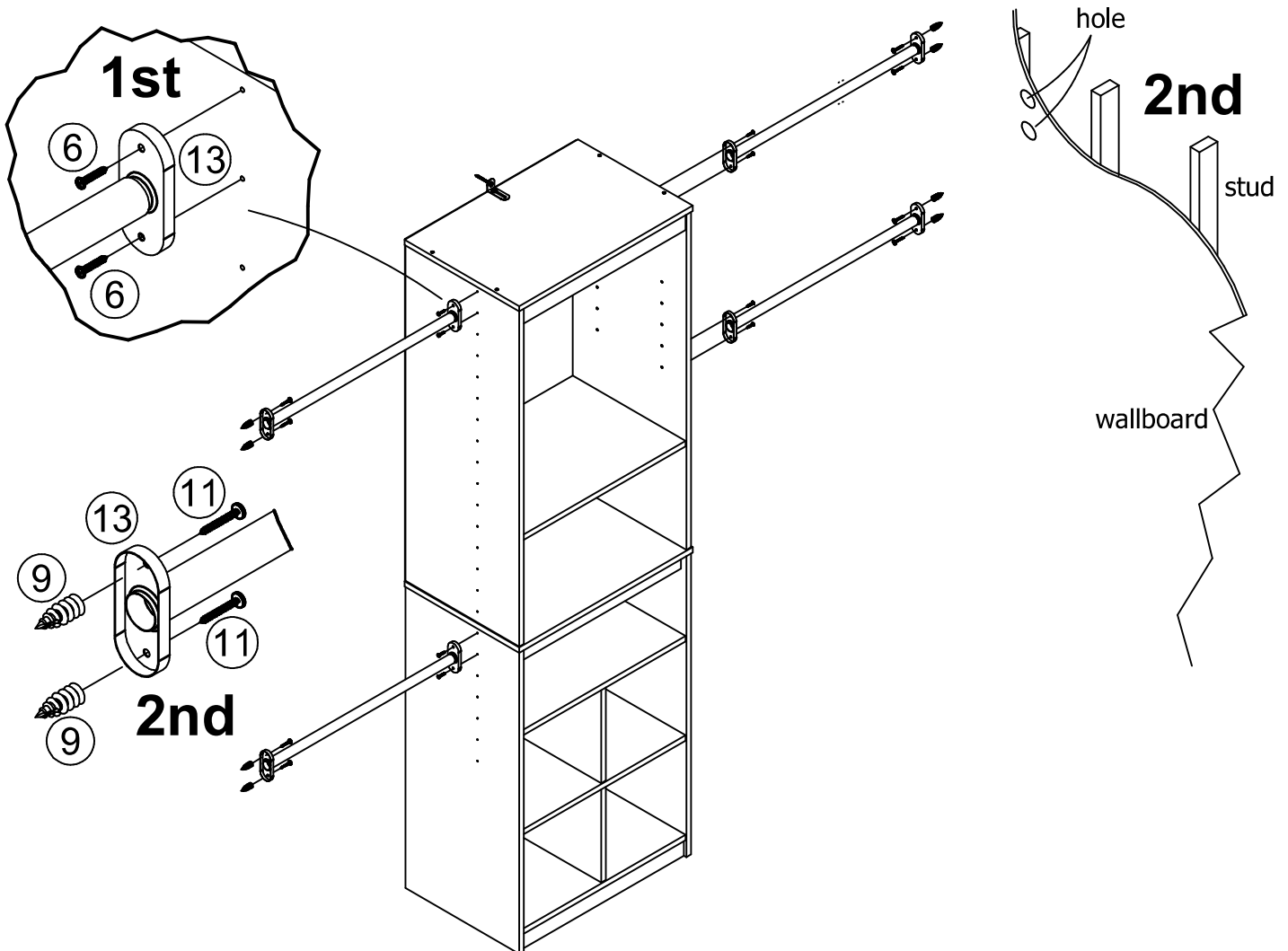

STEP 19

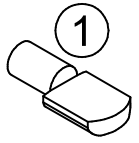

(x4)
#A80250

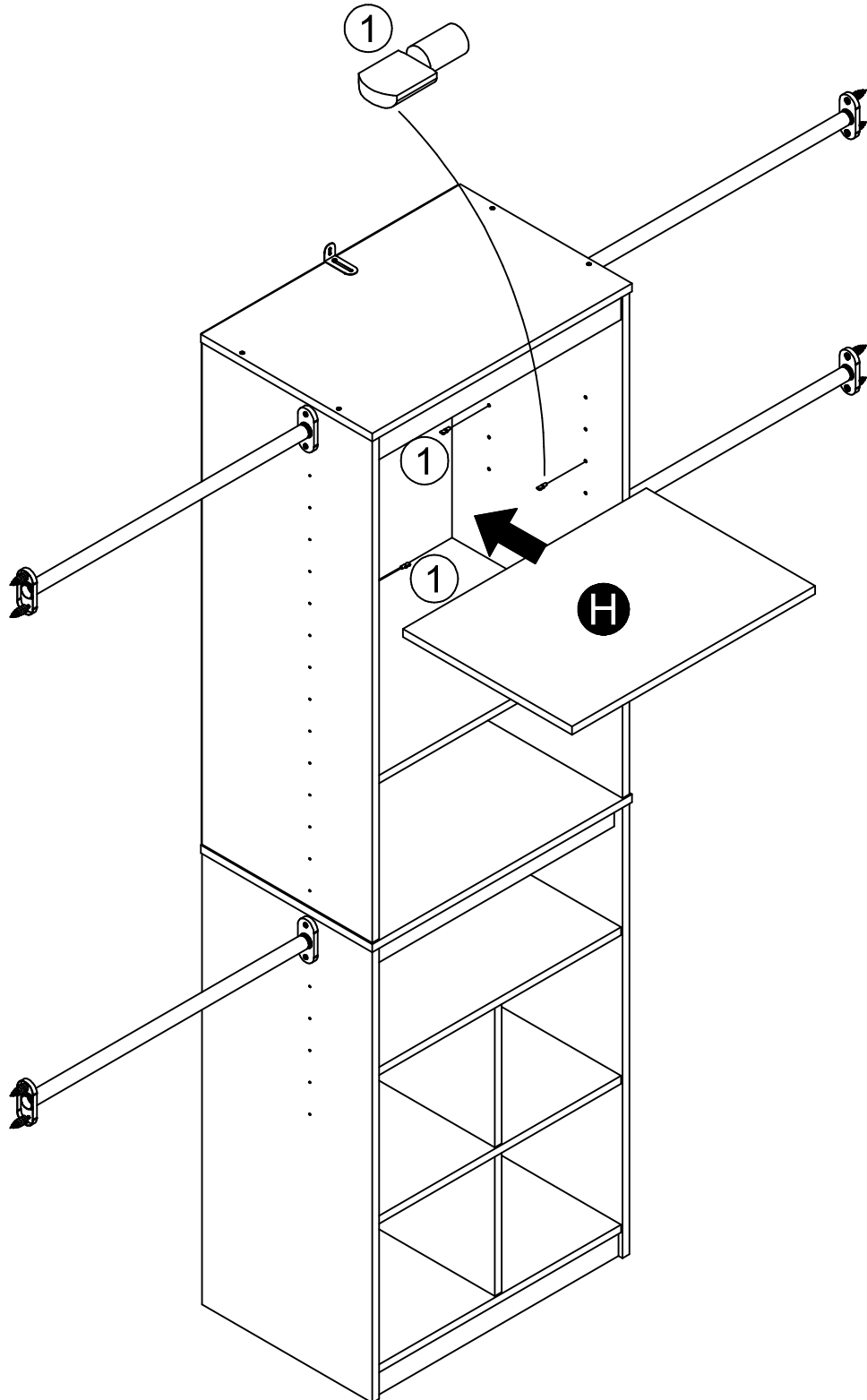

STEP 20

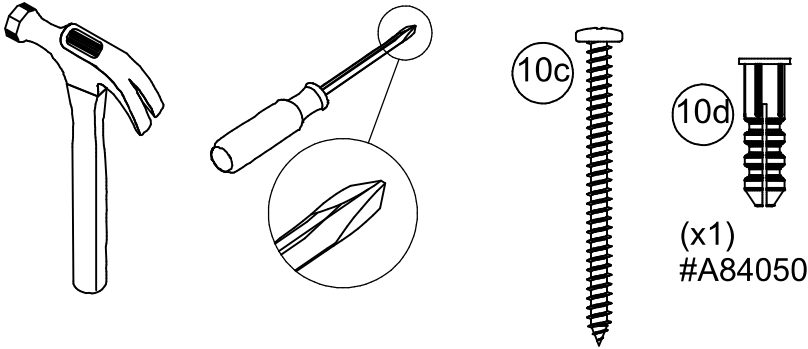

For Masonry, Concrete, or other wall materials:

Consult your local hardware store for appropriate anchors to securely attach the safety bracket.

IMPORTANT: THIS UNIT MUST BE SECURE TO THE WALL TO HELP PREVENT TIPOVER. FOLLOW THESE INSTRUCTIONS TO INSTALL THE ANTI-TIPPING SAFETY BRACKET PROVIDED WITH THIS PRODUCT.

WARNING

Serious or fatal crushing injuries can occur from furniture tipover.

To prevent tipover:

- * Install tipover restraint provided
- * place heaviest items in the lowest drawers
- * Unless specifically designed to accommodate, do not set TVs or other heavy objects on the top of this product
- * Never allow children to climb or hang on drawers, door, or shelves
- * Never open more than one drawer at a time

Use of tipover restraints may only reduce, but not eliminate the risk of tipover

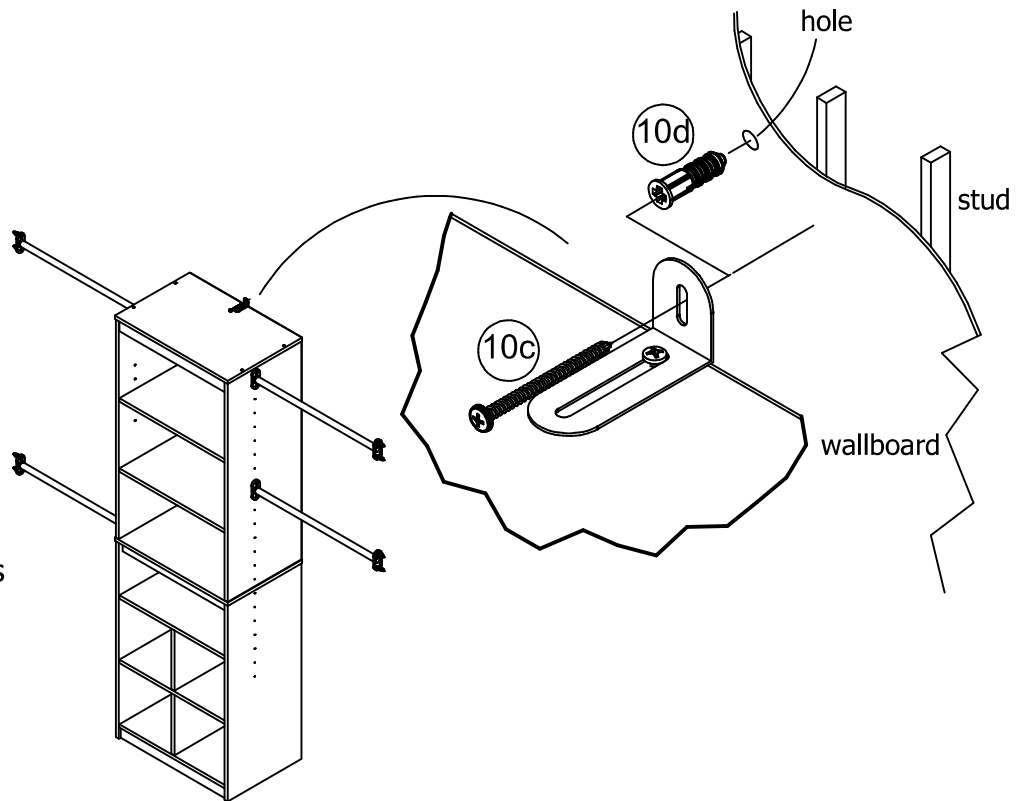

OPTION 1: Attachment into a wall stud (preferred method)

Using a stud finder, locate a stud in the wall. Place your unit against the wall, with the safety bracket aligned in this location. To make driving the screw easier, you can drill a 1/8" diameter pilot hole (3mm) through the safety bracket into the stud. Drive the screw through the safety bracket into the wall stud.

OPTION 2: Attachment into drywall

Locate your unit where desired against a wall and mark the wall through the safety bracket, then move your unit aside. Drill a 3/16" diameter hole (5mm) into the wallboard. Tap the wall anchor into the hole until it is flush. Move your unit into location and fasten the wall bracket to the wall anchor with the screw.

Maximum Loads

This unit has been designed to support the maximum loads shown. Exceeding these load limits could cause sagging, instability, product collapse, and/or serious injury.

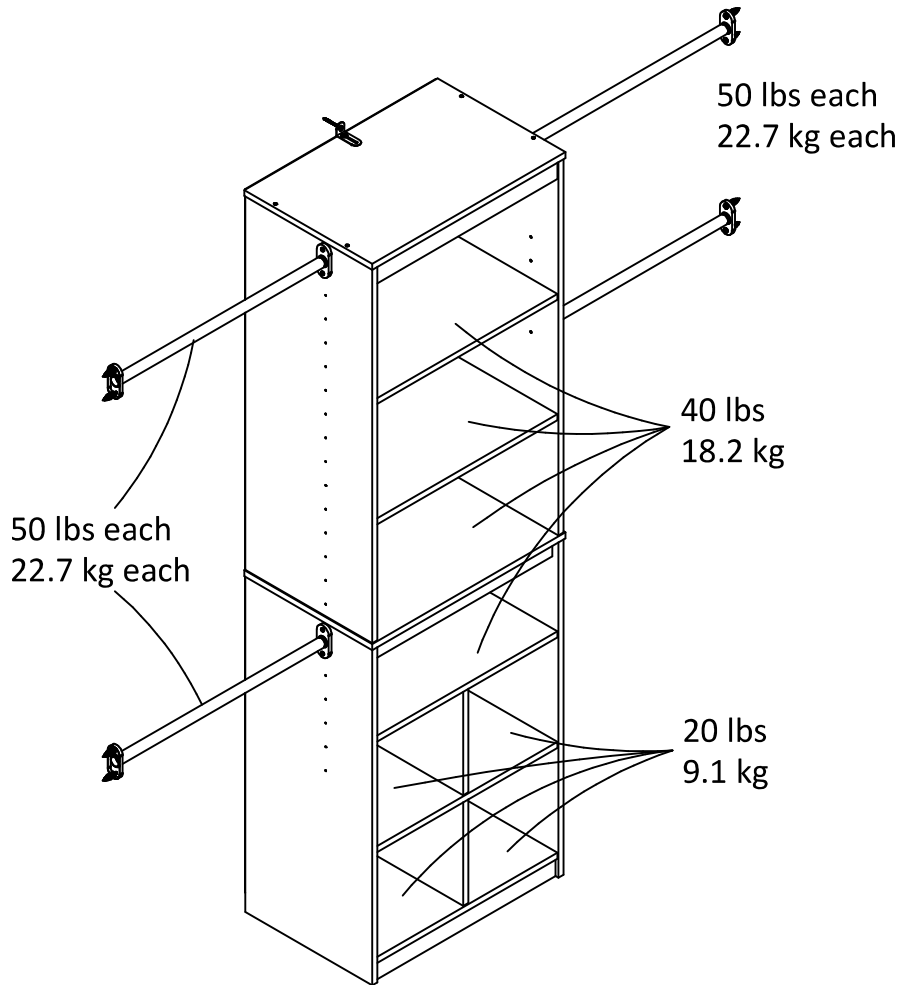

Warning: Risk of injury to persons - do not place a television on this furniture. This furniture is not approved for use with a television.

Español

Cubierta Delantera

Este libro de instrucciones contiene información **IMPORTANTE** de seguridad. Por favor lea y manténgalo para referencia en el futuro.

PRECAUCION

Este mueble puede volcarse y causar graves heridas y/o muerte.

Anclar el mueble a un poste de madera en la pared (si esto se requiere).

No Permita que los niños monten el mueble.

Mantenga los artículos más pesados en los cajones de abajo.

Consejos Útiles (página 2)

- Abra su artículo en el área donde usted planea utilizarlo para evitar levantar y moverlo menos
- Identificar, ordenar y contar las piezas antes de intentar ensamblar
- Las clavijas de compresión se golpean con un martillo
- Las diapositivas están marcadas con una R (derecha) y L (izquierda) para la colocación correcta
- Asegúrese de que siempre este el punto localizado en la parte superior de bloqueador de leva este volteado hacia borde exterior
- Utilizar todos los clavos para el panel de atrás y distribuirlos por igual
- El panel de atrás debe utilizarse para asegurarse de que la unidad quede fija y firme
- No use químicas fuertes ni limpiadores abrasivos en este artículo
- Nunca empuje, tire ni arrastre los muebles

Antes de Que Empieces (página 3)

-Lea cuidadosamente cada paso y siga el orden correcto

-Separar y contar todas sus piezas y hardware

-Dése suficiente espacio para el proceso de ensamble

-Tenga las siguientes herramientas: destornillador de cabeza plana, #2 cabeza Phillips

Destornillador y martillo

-Precaución: Si usa un taladro electrónico o un destornillador eléctrico para atornillar, por favor asegúrese que deje de atornillar cuando el tornillos este apretado. Fallar hacer esto puede causar barrer el tornillo.

Sistema de fijar el bloqueo de leva (página 3)

Esta sistema de fijar el bloqueo de leva sera usado en todo el proceso ensamble.

Español

Página 25

Se necesitan dos personas para realizar este paso. Dé la vuelta a la unidad con cuidado para colocarla de manera frontal como en la imagen.

Asegúrese de que la unidad tenga forma cuadrada. Las distancias entre esquinas deben ser iguales.

Alinee el panel trasero superior con la parte superior de la unidad.

Alinee los bordes laterales con el borde del extremo superior izquierdo panel (A) y panel de extremo superior de la derecha (B) y directamente en los bordes posteriores como se muestra.

¡IMPORTANTE! NO MARTILLEE LOS CLAVOS EN LA HILERA CENTRAL HASTA QUE EL PANEL SUPERIOR TRASERO ESTÉ COLOCADO. DE LO CONTRARIO, LOS PANELES TRASEROS SE SOBREPONDRÁN.

Alinee el panel trasero inferior con el borde de la parte inferior (Q). Alinee los bordes laterales con el borde de los paneles inferiores izquierdo (C) y derecho (D), y clávelos de forma recta a través de los bordes traseros, tal y como se muestra. Al seguir este paso, la unidad debería quedar erguida.

¡IMPORTANTE! EL PANEL TRASERO ES UNA PARTE ESTRUCTURAL DE ESTA UNIDAD Y DEBE INSTALARSE CORRECTAMENTE.

Página 26

En primer lugar, ubique las varillas de su clóset en el lugar donde desee colocarlas en línea con los agujeros de unidad y marque puntos de agujeros en la pared. **Si está utilizando anclajes** para fijar las varillas del clóset, insértelos en la pared de forma segura mediante tornillos. En segundo lugar, utilice el tornillo #A12700 para sujetar las varillas de su clóset a su unidad en el lado izquierdo de la unidad, tal y como se muestra. Después, sujete las varillas del clóset a la pared utilizando el tornillo #A13020.

Página 28

Para mampostería, hormigón u otros materiales de la pared:

Consulte a su ferretería local para los anclajes apropiados para fijar firmemente el soporte de seguridad.

¡IMPORTANTE: ESTA UNIDAD DEBE SER ASEGURADA CON LA PARED PARA PREVENIR VOLQUEO. SIGA ESTAS INSTRUCCIONES PARA INSTALAR EL SOPORTE DE SEGURIDAD ANTIVOLQUEO SUMINISTRADO CON ESTE PRODUCTO.

ADVERTENCIA

Graves lesiones pueden ocurrir, como aplastamiento u muerte por causa de volqueo del mueble:

- Instale el equipo de seguridad de antivolqueo
- Coloque los artículos más pesados en los cajones mas bajos
- Al menos que específicamente diseñado para acomodar, **no** establezca televisores u otros objetos pesados encima de este producto.
- No permita que los niños se suban o se cuelguen de los cajones, puertas, o estantes
- No abra más de un cajón a la vez

El uso del equipo de seguridad de antivolqueo reduce, pero no elimina el riesgo de volqueo.

Español

OPCION 1: Para asegurar en una viga de la pared (método preferido).

Use un detector de vigas, localice la viga en la pared. Coloque la unidad contra la pared y alinee con el soporte de seguridad en esta ubicación. Para hacer este proceso más fácil, se puede perforar un agujero piloto de 1/8" de diámetro (3mm) a través del soporte de seguridad hacia la viga en la pared. Atornille el tornillo a través del soporte de seguridad y hacia la viga en la pared. Apriete el tornillo que no fue totalmente ajustado en el paso 1.

OPCION 2: Para asegurar en paredes de yeso

Localizar su unidad en la posición deseada contra una pared y marque la pared a través del soporte de seguridad, a continuación, mueva a un lado la unidad. Perforar un agujero de 3/16" de diámetro (5mm) en el panel de yeso. Mueva la unidad a su lugar y empareje el soporte de seguridad al agujero en la pared, atornille el tornillo para que la unidad quede fija y segura. Apriete el tornillo que no fue totalmente ajustado en el paso 1.

Página 29 (weight)

CARGA MAXIMA

Esta unidad ha sido diseñada para soportar la carga máxima anotada. El exceder estos límites puede causar inestabilidad, colapsarse y/o causar serias lesiones.

ADVERTENCIA: Riesgo de lesiones a las personas - no coloque un televisor sobre muebles. Este mueble no está aprobado para su uso con un televisor.

Français

Couverture Avant

CE LIVRET D'INSTRUCTION CONTIENT DES INFORMATIONS **IMPORTANTES** SUR LA SÉCURITÉ. VEUILLEZ LIRE ET GARDER POUR UNE RÉFÉRENCE FUTURE

ATTENTION

Le meuble peut basculer et causer des blessures graves ou la mort.

Ancrer le meuble à une planche murale dans le mur (si indiqué).

Ne laissez pas les enfants grimper sur le meuble.

Placez les articles lourds sur les étagères ou dans les tiroirs inférieurs.

Astuces Utiles (page 2)

-Ouvrez votre article dans la zone que vous prévoyez de le garder pour moins de levage lourd

-Identifier, trier et compter les pièces avant d'essayer d'assembler

-Les goujons de compression sont taraudés avec un Marteau

-Les glissières sont marquées d'un R (droit) et d'un L (gauche) pour un bon placement

-Assurez-vous toujours de faire face la pointe situé sur le haut de la Serrure de Came vers le bord extérieur

-Utiliser tous les clous fournis pour le panneau arrière et les répartir également

-Le panneau arrière doit être utilisé pour vous assurer que votre appareil est robuste

-N'utilisez pas de produits chimiques agressifs ou de nettoyeurs abrasifs sur cet appareil

-Ne jamais pousser, tirer, ou faire glisser votre meuble

Avant de Commencer (page 3)

-Lisez attentivement chaque étape et suivez le bon ordre

-Séparez et comptez toutes vos pièces et matériaux

-Donnez-vous suffisamment de place pour l'assemblage

-Avoir les outils suivants: tournevis à tête plate, #2 tournevis Phillips, et Marteau

-Attention: Si vous utilisez une perceuse électrique ou un tournevis électrique pour visser, veillez à ralentir et arrêter lorsque la vis est bien serrée. Le non-respect de cette consigne peut endommager la vis.

Système de Fixation de Came (page 3)

Ce Système de Fixation de Came sera utilisé tout au long de l'assemblage

Français

Page 25

Deux personnes sont requises pour cette étape. Pivoter prudemment l'assemblage sur son devant tel que démontré.

S'assurer que l'assemblage est égalisé. La distance d'un coin à l'autre doit être équivalente tel que démontré.

Aligner le panneau arrière supérieur au dessus de l'appareil.

Aligner les bords latéraux avec le bord du panneau d'extrémité supérieure gauche (A) et panneau d'extrémité supérieure droite (B) et clouer directement des rebords arrières comme indiqué.

IMPORTANT! NE MARTELEZ PAS LES CLOUS DANS LA RANGÉE CENTRALE AVANT QUE LE PANNEAU ARRIÈRE SUPÉRIEUR SOIT EN PLACE COMME LES PANNEAUX ARRIÈRE SE CHEVAUCHERONT.

Aligner le panneau arrière inférieur avec la bordure inférieur de la pièce (L). Aligner les bordures des côtés avec la bordure du panneau inférieur gauche et droit (C) & (D) et clouer directement dans les bordures arrières tel que démontré. Après cette étape l'assemblage devrait tenir en place.

IMPORTANT! LE PANNEAU ARRIÈRE EST UNE PIÈCE STRUCTURALE DE CET ASSEMBLAGE ET IL DOIT ÊTRE INSTALLÉ CORRECTEMENT.

Page 26

Premièrement, placer vos barres de garde-robe où vous voulez les positionner, enligner avec les trous dans l'assemblage et marquer l'emplacement des trous sur le mur. Ensuite, **si vous utilisez les ancrages** pour fixer les barres de garde-robe, insérez-les sécuritairement dans le mur en les vissant dans le mur avec une perceuse. Deuxièmement, utiliser la vis #A12700 pour attacher vos barres de garde-robe à votre assemblage tel que démontré sur le côté gauche de l'assemblage. Puis, attacher les barres de garde-robe au mur en utilisant la vis #A13020.

Page 28

Pour la maçonnerie, béton ou d'autres matériaux de mur:

Consultez votre magasin local de matériel pour les ancrages appropriés pour fixer le support de sécurité.

IMPORTANT: CET APPAREIL DOIT ÊTRE FIXÉ AU MUR POUR AIDER À PRÉVENIR LE BASCULEMENT. SUIVRE CES INSTRUCTIONS POUR INSTALLER LE SUPPORT DE SÉCURITÉ ANTI-BASCULEMENT FOURNI AVEC CE PRODUIT.

ATTENTION

Blessures par écrasement graves ou mortelles peuvent se produire par le renversement des meubles. Pour éviter tout renversement:

- * Installer la retenue de renversement fourni
- * Placez des objets les plus lourds dans les tiroirs les plus bas
- * Sauf spécifiquement conçu pour accueillir, ne placez pas les téléviseurs ou d'autres objets lourds sur le dessus de ce produit
- * Ne jamais laisser les enfants grimper ou se pendre sur les tiroirs, portes, ou étagères
- * Ne jamais ouvrir plus d'un tiroir à la fois

Utilisation de support de sécurité ne peut réduire, mais pas éliminer le risque de renversement.

Français

OPTION 1: Fixation sur un montant mural (méthode préférée)

En utilisant un détecteur de montants, localisez une planche dans le mur. Placez votre appareil contre le mur, avec le support de sécurité aligné à cet endroit. Pour rendre la conduite de la vis plus facile, vous pouvez percer un trou pilote de 1/8" de diamètre (3 mm) à travers le support de sécurité dans la planche. Conduisez la vis à travers le support de sécurité dans le montant du mur. Serrer la vis qui n'a pas été entièrement serré à l'étape 1.

OPTION 2: Fixation dans une planche sèche

Localisez votre meuble où désiré contre un mur et marquer le mur à travers le support de sécurité, puis déplacez votre meuble de côté.

Percez un trou de 3/16" de diamètre (5 mm) dans le mur. Enfoncez l'ancrage mural dans le trou jusqu'à ce qu'il soit égal. Déplacez votre meuble dans l'emplacement et fixez le support mural à l'ancrage mural avec la vis. Serrer la vis qui n'a pas été complètement serré à l'étape 1.

Page 29 (weight limits)

CHARGES MAXIMALES

Ce meuble a été conçu pour supporter les charges maximales indiquées. En excédant ces limites de charge, le meuble pourrait devenir instable, s'effondrer, et/ou causer des blessures graves.

AVERTISSEMENT : Risque de blessure corporelle - ne pas placer une télévision sur ce meuble. Ce meuble n'est pas approuvé pour une utilisation avec une télévision.