

MONTAŻ SZAFKI ŁAZIENKOWEJ

30 X 85 X 30 CM



5

Lp.	element	dł.	szer.	gr.	Ilość
1	blat	304	300	16	1
2	wieniec dolny	268	273	16	1
3	boki	810	295	16	2
4	połka	268	273	16	1
5	drzwi	805	264	16	1
6	plecy	818	297	3	1

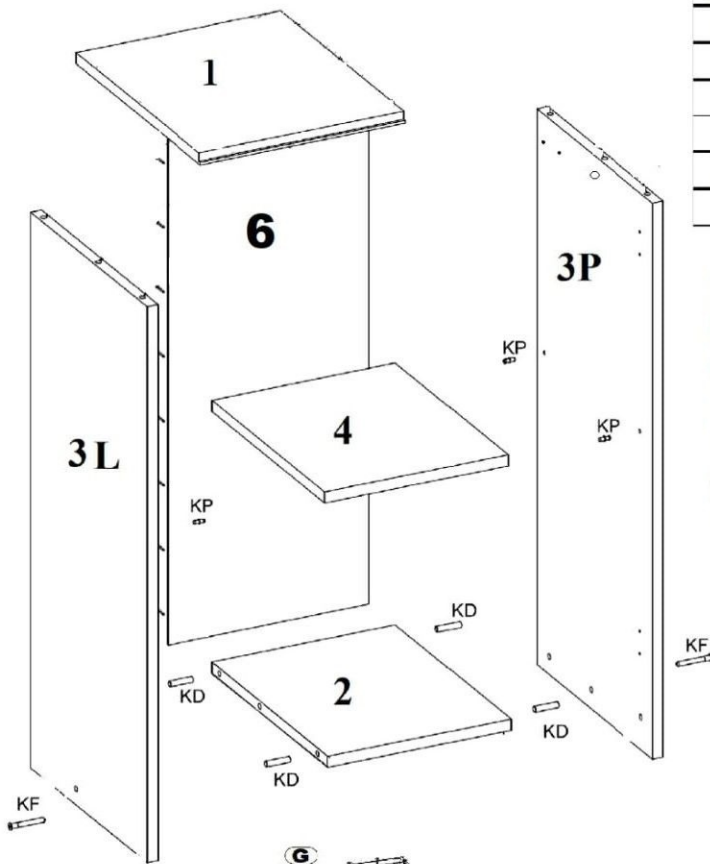

Mebel wykonany jest z płyty drewnopochodnej, należy chronić go przed bezpośrednim i długotrwałym kontaktem z wodą (w szczególności przed zalaniem), oraz przed wysoką temperaturą (np. odparzenia). Wilgoć może wnikać w materiał mebla i uszkodzić go. Do czyszczenia powierzchni należy stosować lekko wilgotną, miękką tkaninę, następnie wytrzeć do sucha. W przypadku powstania silniejszych zabrudzeń można użyć łagodnych środków myjących przeznaczonych do czyszczenia mebli.

Nie należy używać do czyszczenia aktywnych środków chemicznych (np. usuwających kamień, rdzę, środków do czyszczenia ceramiki itp.).



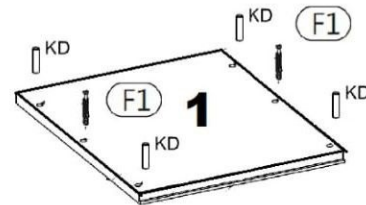
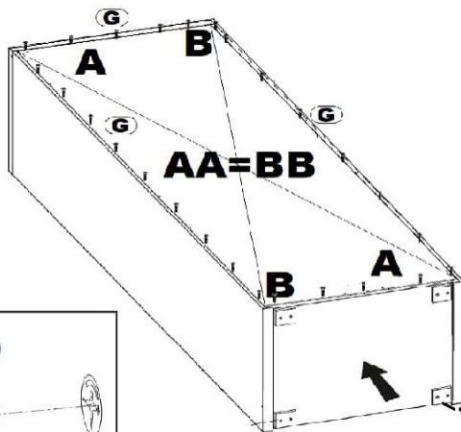



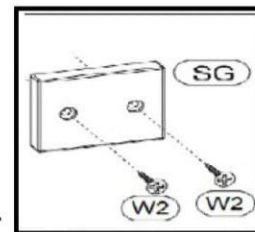
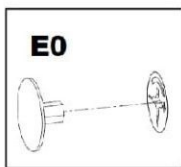

Za uszkodzenia powstałe w wyniku niestosowania się do powyższych zaleceń producent nie ponosi odpowiedzialności.

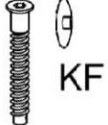

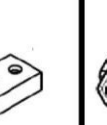
Montaż stopek

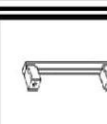
1. Ustawić stopki równo od krawędzi szafki.
2. Za pomocą wkręta przykręcić do dna szafki.

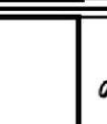
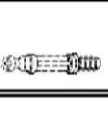

					x 2
x 8	x 2	x 4	x 4	x 2	
					x 2
x 4	x 4	x 1	x 1	x 30	
					x 4
					x 2
					4x20
					4x30
					4x25

MONTAŻ SZAFKI ŁAZIENKOWEJ

30 X 85 X 30 CM

MOCOWANIE ZAWIESZKI

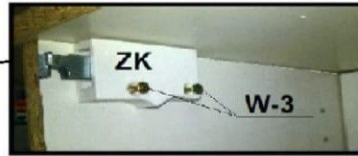
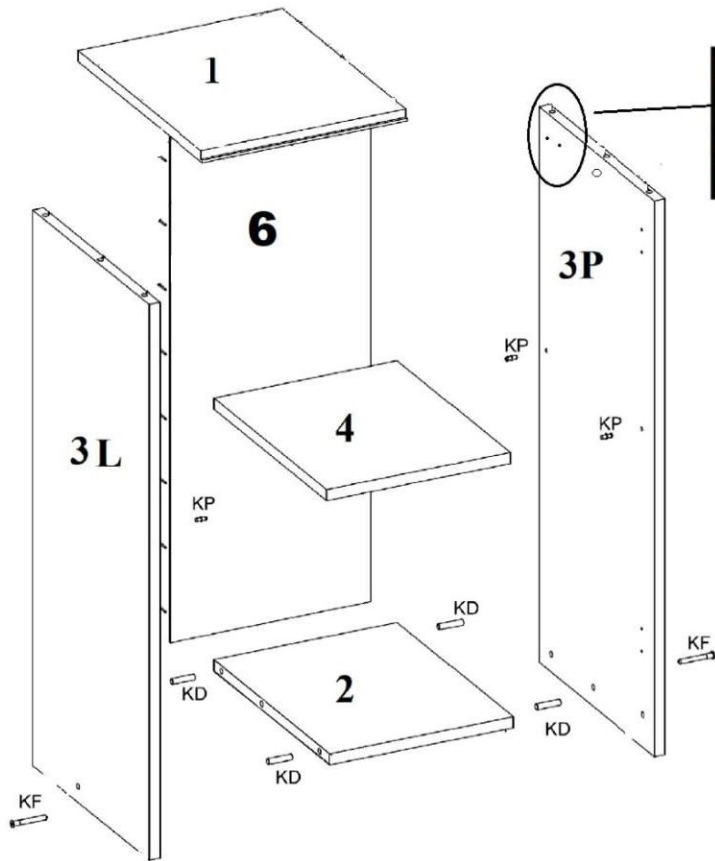

MOCOWANIE ZAWIESZKI DO ŚCIANY

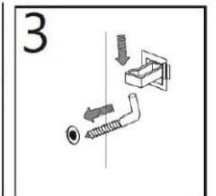
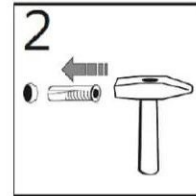

REGULACJA ZAWIESZKI

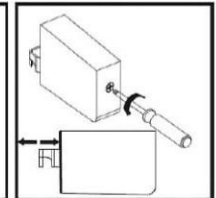
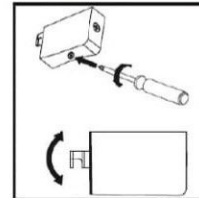

uchwyt

w4

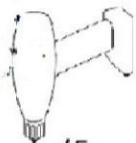

φ5



Przed montażem drzwi do korpusu szafki należy określić stronę montażu drzwi. Zaznaczyć otwory do przewiercenia na wylot. Za pomocą wiertarki i wiertła o średnicy 5mm dowiercić otwory w miejscu zaznaczonym. Koniecznie wiercić na podkładce z płyty lub drewna.

Regulacja zawiasu

Montaż zawiasu

