



CLF-WS15-23

Who we are ?

Welcome to Ca'Lefort, where we proudly present an exceptional collection of high-end wine and beverage coolers. At Ca'Lefort, we are more than just a brand; we create a lifestyle. Our journey began with a passionate pursuit of excellence, believing that every moment deserves to be enjoyed to the fullest. Every detail of our coolers is carefully designed to provide a superior storage and cooling experience.

Our slogan, "Stay Fresh, Stay Cool," embodies the essence of our brand. It reflects our commitment to offering optimal storage solutions that ensure your drinks remain fresh and perfectly chilled.

Whether you're celebrating special occasions or savoring everyday moments, Ca'Lefort is your ideal companion, elevating your lifestyle with a touch of sophistication.

Experience Ca'Lefort, where timeless design, unparalleled quality, and a relentless pursuit of perfection come together to define a truly exceptional brand.

 facebook.com/calefort.official

 twitter.com/calefortmarket

 pinterest.com/calefort_official/

 youtube.com/@calefortmarketing

 instagram.com/calefort_official/

TABLE OF CONTENTS

IMPORTANT SAFETY RULES	01
PARTS & TECHNICAL DATA	03
INSTALLATION INSTRUCTIONS	04
Before You Start	
How to Install (Built-in & Freestanding)	
Electrical Connection	
Install the Handle	
OPERATING YOUR APPLIANCE	07
Set the Temperature	
Clean the Appliance	
TROUBLESHOOTING GUIDE	11
LIMITED WARRANTY	13

IMPORTANT SAFETY RULES

Before using the appliance, properly position and install it as described in this manual. Read the manual carefully. To reduce the risk of fire, electrical shock, or injury, follow these precautions:

Plug into a grounded 3-prong outlet only. Do not remove the grounding prong, and do not use an adapter or an extension cord.

Replace all panels before operating.

Provide a separate circuit for your appliance only. Use receptacles that cannot be turned off by a switch or pull chain.

Never clean appliance parts with flammable fluids. These fumes can create a fire hazard or explosion. Do not store or use gasoline or other flammable vapors and liquids near this or any other appliance.

Before cleaning or performing maintenance, ensure the power line is disconnected.

Do not connect or disconnect the electric plug when your hands are wet.

Unplug the appliance or disconnect power before cleaning or servicing. Failure to do so can result in serious injury, electrical shock, or death.

Do not attempt to repair or replace any part of your appliance unless specifically recommended in this manual. All other servicing should be referred to a qualified technician.

☆ WARNING

Use two or more people to move and install appliances. Failure to do so can result in a back or other injury.

Ensure the front of the unit is completely unobstructed for proper ventilation. Install in a well-ventilated area with temperatures between 60°F (16°C) and 90°F (32°C). Protect the unit from wind, rain, water spray, or drips.

Do not place the appliance near ovens, grills, or other high-heat sources.

Install the appliance with all electrical, water, and drain connections in accordance with state and local codes. Use a standard electrical supply (115 V AC only, 60 Hz), properly grounded in accordance with the National Electrical Code and local codes.

-Do not kink or pinch the power supply cord.

-The fuse (or circuit breaker) size should be 15 amperes.

-Level the appliance for proper operation. Make adjustments as necessary.

-Never allow children to operate, play with, or crawl inside the appliance.

-Do not use solvent-based cleaning agents or abrasives on the interior. These cleaners may damage or discolor the interior.

-Use the appliance only for its intended purpose.

FLAMMABLE REFRIGERANT GAS

For your safety, follow these recommendations.

This appliance contains a small quantity of R600a refrigerant, which is environmentally friendly but flammable. It does not damage the ozone layer or increase the greenhouse effect.

During transportation and installation, ensure that the tubing of the refrigerant circuit is not damaged.

Avoid using or manipulating sharp objects near the appliances.

Leaking refrigerant can ignite and cause eye damage.

If damage occurs, avoid open fires and any spark-creating devices to prevent ignition. Disconnect the appliance from the main power.

Thoroughly ventilate the room in which the appliance is located for several minutes.
Notify Customer Service for necessary action and advice.

The installation room must have at least 1 cubic meter per 0.28 Oz of refrigerant. The refrigerant quantity is listed on the rating plate of the appliance.

☆ DANGER

Risk of fire or explosion due to flammable refrigerant. Handle with extreme caution.

Do not use mechanical devices for defrosting. Do not puncture or damage refrigerant tubing.

Only trained service personnel should perform repairs.

☆ WARNING

Risk of fire or explosion due to flammable refrigerant. Handle with extreme caution.

Consult the repair manual or owner's guide before servicing. Follow all safety precautions.

Risk of fire or explosion. Dispose of property in accordance with federal and local regulations.

Risk of fire or explosion if refrigerant tubing is punctured. Carefully follow the handling instructions.

To reduce the risk of fire, electrical shock, or injury when using your appliance, follow these basic precautions:

☆ WARNING

Child entrapment and suffocation are problems of the past. Junked or abandoned appliances are still dangerous.

Before you throw away your old appliance, take off the door but leave the shelves in place so that children cannot easily climb inside.

Never allow children to operate, play with, or crawl inside the appliance.

Never clean appliance parts with flammable fluids. The fumes can create a fire hazard or explosion.

Do not store or use gasoline or any other flammable vapors or liquids in the vicinity of this or any other appliance. The fumes can create a fire hazard or explosion.

PARTS & FEATURES

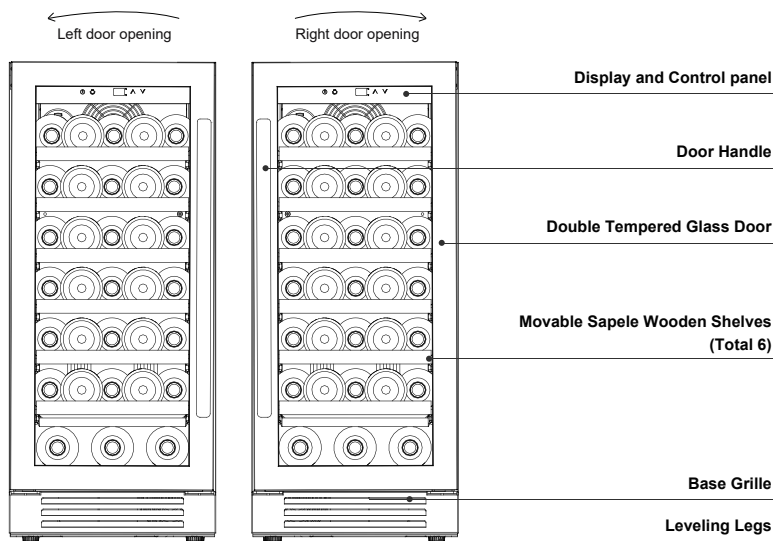

Technical Data:

Voltage:	115V/60Hz
Rated Current:	0.9A
Capacity :	33 standard 750ml wine bottles
Temperature Range:	40°F-65°F (5°C-18°C)
Net Weight:	68.2 LB
Gross Weight:	85.4 LB
Unit Dimension:	14.8"W x 22.4"D x 34.0"H
Packaging Dimension:	18.1"W x 25.6"D x 36.6"H
Refrigerant:	R600a

INSTALLATION INSTRUCTIONS

Before Using the Appliance

Remove all exterior and interior packaging materials. Verify that all the following parts are included:

6*Movable Sapele Wooden Shelves

1*Door Handle

1*Instruction Manual

1*L-Shaped Screwdriver

Before connecting the Appliance to the power source, let it stand upright for approximately 24-36 hours. It will reduce the possibility of a malfunction in the cooling system from handling during transportation.

Clean the interior surface using a soft cloth and lukewarm water.

Install the handle on the left side of the door.

Installation of the Appliance

This appliance is designed for freestanding or built-in (fully recessed) installation. Place the product on a floor strong enough to support it when fully loaded. Adjust the front leveling legs at the bottom to level the unit.

Please place the product away from direct sunlight and any heat sources such as stoves, heaters, or radiators. Direct exposure to sunlight may damage the acrylic coating, while nearby heat sources could increase energy consumption. Additionally, extremely cold temperatures may lead to improper performance of the unit. Do not install the unit in areas where the temperature could drop below 60°F (16°C), and avoid moist or damp locations.

For optimal performance, it is recommended that the appliance be installed in an environment with an ambient temperature between 66°F and 75°F. Temperatures outside this range may adversely affect the unit's performance.

Built-in Cabinet Instructions

For built-in installation, leave a ¼" (6 mm) space on each side and at the top of the wine cellar to ensure proper air circulation to cool the compressor and condenser. Also, ensure that no objects block the front exhaust vent, as this could impair the unit's performance.

Cabinet Opening Dimensions

Minimum Width

15.05" (38.3 cm)

Minimum Depth

22.65" (57.6 cm)

Minimum Height

34.25" (87 cm)

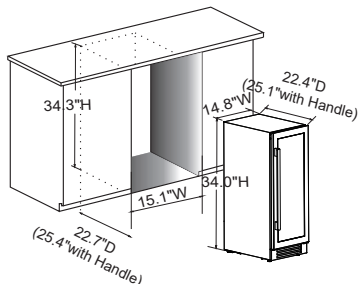

Electrical Connection

☆ WARNING

Improper use of the grounding plug may create an electrical shock hazard. If the power cord becomes damaged, it must be replaced exclusively by an authorized service center.

Proper grounding is essential for safety. The power cord has a three-prong plug for standard outlets to reduce electrical shock risk.

☆ NOTE

Plug the unit into a dedicated, properly installed, grounded wall outlet. Never cut or remove the third (ground) prong from the power cord under any circumstances. This appliance must be properly grounded for personal safety. If you have any questions regarding power or grounding, contact a certified electrician or authorized service center.

The appliance must always be plugged into its own dedicated electrical outlet with a voltage rating matching the label on the appliance. This ensures optimal performance and prevents circuit overloads that may create fire hazards from overheating.

Important Safety Instructions:

Never unplug the appliance by pulling the power cord. Always grip the plug firmly and pull straight from the outlet.

Immediately repair or replace any frayed or damaged power cords.

Do not use cords showing cracks, abrasions, or other damage along their length or at either end.

Exercise caution when moving the appliance to avoid damaging the power cord.

This appliance requires a standard AC115V/60Hz grounded outlet with three prongs. Have the wall outlet and circuit checked by a qualified electrician to make sure the outlet is properly grounded. Replace 2-prong outlets with properly grounded 3-prong outlets. The cord should be secured behind the appliance and not left exposed or dangling to prevent accidental injury.

Power bar with Surge Protection (Recommended)

Most electrical appliances operate via electronic control boards, which are highly susceptible to power surges and may sustain damage or complete failure.

If your location is prone to power surges/outages, it is strongly recommended to connect all devices to a surge protector.

The protector must have a joule rating adequate for the connected appliance.

For questions regarding surge protector specifications, consult a licensed electrician in your area.

Extension Cord

To avoid potential safety hazards, do not use an extension cord with this appliance. If an extension cord is required, use a UL/CUL-listed, 3-wire grounding cord rated for 115 volts and at least 10 amperes.

Installing the Handle

This appliance includes a Door Handle. To install the handle please follow the below instructions (taking the right-opening door as an example):

Step 1:

Remove the door gasket from the left side of the door (where the handle will be installed, as shown below). No tools are required—the gasket can be detached by hand. If needed, start peeling from a corner.

Step 2:

Insert the two handle screws, lock washer, and flat washer (included in the instruction manual bag) from the inside to the outside of the door.

Step 3:

Align the handle holes with the screws. Tighten the screws using a screwdriver until the handle base is flush with the door surface. Ensure the handle is secure but not overtightened to avoid assembly damage.

Step 4:

Reinstall the door gasket.

Note:

The Handle Screws ④ are packed with other accessories in the instruction manual bag. please insert them into the door before installing the handle.

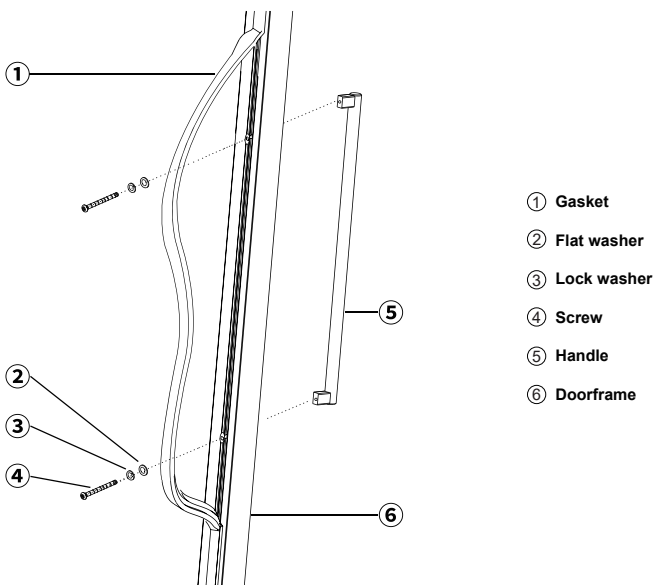

OPERATING YOUR APPLIANCE

It is recommended to install the Appliance in an area where the ambient temperature is maintained between 66°F and 75°F (19°C to 24°C). If the ambient temperature falls outside this range, the unit's performance may be compromised. For instance, exposure to extreme hot or cold conditions can lead to temperature fluctuations, and the target range of 40°F to 65°F (5°C to 18°C) may not be achieved.

Control Panel

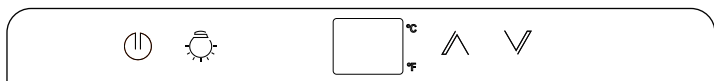

ON/OFF:

Press and hold the ON / OFF control button for 5 seconds will shut down the appliance but still power on, only the ON / OFF icon will light up.

INSIDE LIGHTING:

The cooling zone has an interior light. Press once the light control button will switch between different colors and off, the light color switch cycle sequence is in white, blue, amber color and off.

TEMPERATURE DISPLAY:

To change the temperature display from Fahrenheit to Celsius, press and hold the light button for five seconds.

 **[+]** BUTTON: To increase the temperature by 1°C or 1°F

 **[-]** BUTTON: To decrease the temperature by 1°C or 1°F

Control panel:

5 minutes without any operation, all the touch keypad light will turn off and the temperature will display normally. Touch any keypad can light up the button indicating light.

NOTE

If the unit is unplugged, experiences a power loss, or is powered off, allow 3 to 5 minutes before restarting. Attempting to restart prematurely may cause the unit to fail to start.

When using the appliance for the first time or restarting it after prolonged shutdown, there may be a slight variance between the set temperature and the LED display reading. This is normal and occurs due to the initial stabilization period. After a few hours of operation, the temperature will stabilize.

★ NOTE

This product is designed for storing and cooling wine. It is not intended for storage of perishable foods.

Large Storage Capacity

While bottles may vary in size and dimension, approximately 33 traditional Bordeaux 750ml bottles can be stored in the appliance. You can place 5 bottles on each shelf and 3 standard bottles in the bottom of the cabinet.

★ NOTE

Wine bottles on bottom shelf cannot be longer than 12 inches.

POSSIBLE CAUSE		
Wine Conservation	°C	°F
Sparkling wines	5-8	40-47
Rose wines	10-11	49-51
Dry/white wines	9-14	48-57
Red wines	15-22	58-72

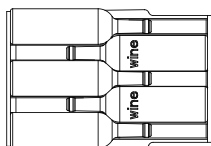

Total: 5 bottles

About total 33 bottles

Moving the Appliance

- 1.Remove all contents (bottles) from the appliance.
- 2.Secure all interior loose components (shelves) with packing tape.
- 3.Retract adjustable legs fully into their base position to prevent damage.
- 4.Secure the door shut using packing tape.
- 5.Maintain the appliance in an upright position during transport. If absolutely necessary, the unit may be transported horizontally on its back (door facing upward).
- 6.Wrap the exterior with protective padding (moving blanket or equivalent).

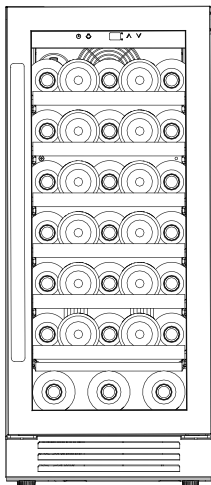

Cleaning the Appliance

Before cleaning, power off and unplug the appliance, then remove all contents including shelves. Clean the interior surfaces using a warm water-based baking soda solution—mix approximately 2 tablespoons of baking soda with 1 cup of water. For the shelves, wash them with a mild detergent solution, rinse thoroughly, and allow them to dry completely. When cleaning the control panel or any electrical components, ensure the sponge or cloth is wrung out to prevent excess moisture. Finally, wipe the exterior cabinet with warm water and a mild liquid detergent, then rinse and dry it with a clean, soft cloth.

Automatic Defrosting

The unit defrost automatically. The evaporator behind the rear wall of the unit defrosts automatically. The condensate collects in the drainage channel behind the rear wall of the unit, and flows through the drainage hole into the drip tray by the compressor where it evaporates.

Power Failure

Most power failures are corrected within a few hours and should not affect the temperature of your appliance if you minimize the number of times the door is opened. If the power is going to be off for a longer period of time, you need to take the proper steps to protect your contents.

★ ATTENTION

Please disconnect the unit from its power source during operation to avoid exposing yourself to the risk of electric shock or personal injury.

Charcoal Filtration System

Your appliance is equipped with an active charcoal filtration system to ensure air purity and to maintain an odour free cabinet for the storage of your wines. The filter is located at the bottom of the rear panel inside your cellar. Keep in mind, that this filter should be changed every 12 months.

Begin by removing all beverage bottles from the two shelves in front of the filter. Take out the shelves and set them aside for reinstallation after filter replacement. To remove the old filter, grip it firmly, rotate 45 degrees counterclockwise, and pull it out. Discard the used filter and insert the new one into the slot. Secure it by rotating 45 degrees clockwise.

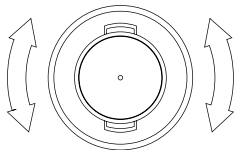

Energy Saving Tips

Place the appliance in the coolest area, away from heat sources and direct sunlight. Ensure adequate space on all sides for proper ventilation. Never cover any air vents.

Minimize the time the door is open. Frequent opening will affect the internal temperature.

TROUBLESHOOTING GUIDE

Many common issues can be easily fixed yourself, potentially saving you a service call. Before contacting our support team, try the troubleshooting tips below to resolve the problem.

PROBLEM	POSSIBLE CAUSE	SOLUTION
Cellar does not operate	Power cord is not plugged in. The unit is turned off. Circuit breaker tripped or a blown fuse.	Plug in the unit. Power on the unit. Check the circuit breaker and replace any blown fuses.
The compressor turns on and off frequently	The room temperature is hotter than normal. A large amount of contents has been added to the cellar. The door is opened too often. The door is not closed completely. The temperature control is not set correctly. The door gasket does not seal properly.	Close the door properly. Check the door gasket. Don't open or close doors frequently
The fans turn on and off frequently	To ensure proper air circulation and maintain the set temperature inside the cabinet, the fans will automatically cycle on and off approximately every 20 seconds even when the compressor is not running. This normal operating condition, called [Semi-Speed Mode], allows for continuous air movement and system protection. Please note that if the fans stop completely or fail to maintain this cycling pattern, this indicates a malfunction requiring service.	
Fan is always running	This is simply a function of the cooling system. The lower the temperature setting, the more the fan will run. In warmer rooms, the cooler will run more frequently. The unit is designed to run continuously at lower temperatures.	
The light does not work	Power cord is not plugged in. Circuit breaker tripped or a blown fuse. The light button is "OFF".	Plug in the unit. Power on the unit. Check the circuit breaker and replace any blown fuses.
Vibrations sound	The fridge does not be leveled. The bottles are vibrating. There is an object under the fridge.	Check to ensure that the fridge is level. Make sure the bottles don't touch each others. Remove the object. Add silicone pads.
Cellar is not cold enough	The temperature has not been set to a low temperature value. The door is not completely closed. The door seal is deformed or damaged. The door opens too frequently.	Check the temperature control setting. Close the door properly. Check the door gasket. Don't open or close doors frequently
The phenomenon of flashing lights	In some instances, this is normal. The light may flash when the automatic defrost function starts to work. This can happen if the set temperature is higher than the internal temperature.	Adjust temperature to resolve.

PROBLEM	POSSIBLE CAUSE	SOLUTION
Frost appears in cabinet (on back)	Excessive humidity or too low of temperature inside cabinet.	Unplug fridge and allow it to defrost manually. Reconnect when ice has melted. If problem persists, please contact service center for assistance.
The door will not close properly	The fridge is not level, The door was reversed and not properly installed. The gasket is deformed or damaged. The shelves are out of position.	Level the fridge. Close the door properly. Clean the door gasket or Place the shelves properly.
Not cooling	Compressor and fan system failure. Improper temperature setting. Faulty door control switch. Refrigerant line obstruction or solenoid valve failure. Refrigerant leakage.	Open and close the door several times to check if the compressor and fan are operating normally. If both are functioning correctly, check whether the temperature setting is appropriate. If the temperature setting is normal, inspect the door seal to ensure it is not damaged and the door is closing tightly. If all of the above are in order, the issue may be due to a refrigeration system malfunction or refrigerant leakage. Please contact our customer service center for further assistance.
The product seems to make too much noise	The unit is not properly leveled. Fan System Noise(Internal circulation fan, External condenser fan). Refrigeration System Operational Noise(Compressor running noise). Vibration-Related Noise(Internal/external fan vibration, Compressor vibration, Loose leveling feet transmission).	Level the fridge to ensure it is stable and all four feet are firmly in contact with the ground. Check the inner and outer fans for contact with wires or foreign objects that may scrape against the fan blades during operation. Normal operating sounds may include: A rattling noise from the flow of refrigerant. Gurgling sounds at the end of each cooling cycle, caused by refrigerant circulation. Occasional popping or cracking noises due to the expansion and contraction of internal walls. Inspect all internal and external components to ensure they are securely fastened. Tighten any loose parts, and check for stripped or missing screws. Check the base of the unit to ensure all leveling feet are adjusted properly and evenly touching the ground. Inspect the compressor compartment for any pipes touching each other or the walls. Adjust the spacing between pipes and walls to maintain a gap of at least 5 mm, preventing vibration or collision noise.

PROBLEM	POSSIBLE CAUSE	SOLUTION
Display shows: E1,E2,E5,E6,E7, E8,E9,EA,EU	Temperature sensor failure or communication error	Please call the service center.
L0	Low temperature alarm	Please call the service center.
HI	High temperature alarm	Please confirm whether the internal and external fans are operating and whether the compressor is running. If both the fans and compressor are functioning but the temperature is not correct, the temperature sensor may be faulty. If the internal fan is not turning, it may indicate a fan malfunction. If you encounter any of the above issues, please contact the customer service center for assistance.
Et	Temperature difference alarm	Please turn off the unit and unplug the power supply. Leave the door open for ventilation for 24–36 hours to allow the error to clear. If the issue persists after ventilation, you may carefully remove the back panel of the internal fan to check for ice buildup. Once the ice has fully melted, restart the unit and set the desired temperature. It is recommended not to set the temperature to the minimum at this time.
E0	The door is not closed properly	Make sure the door is tightly closed. If the door is not properly closed, close it securely. If the issue persists, please contact customer service for assistance.

LIMITED WARRANTY

1 YEAR WARRANTY PARTS & LABOUR

Within one year (12 months) from the date of original delivery, we will provide free replacement parts for any component that is found to be defective in materials or workmanship, including installation support via video or online guide. For additional assistance, please contact our support team by email. This warranty covers all parts required to remedy such defects, provided that the unit has been properly installed and operated in accordance with the instructions specified in this manual.

3 YEAR WARRANTY COMPRESSOR

For the 2nd through the 3rd year from date of original delivery, we will provide a replacement compressor free of charge in case of failure.

You are responsible for the service labour and freight charges. Cost to move the wine cellar to the servicers' shop and back to the user's home, as may be required, are the user's responsibility.

WHAT IS NOT COVERED

Damage caused by accidents, misuse, abuse, mishandling, neglect, acts of God (such as fires, earthquakes, floods, high winds), government actions, war, riots, labor disputes, strikes, lockouts, carrier delays, or any other cause beyond the Seller's control whether similar or dissimilar to the foregoing.

Content losses due to spoilage.

Incidental or consequential damages.

Parts and labor costs for the following will not be covered under warranty:

Door springs, and/or frames.

Inner door panels, door rails and/or door supports.

Light bulbs and/or plastic housing.

Plastic cabinet liners.

A punctured evaporator voids the warranty on the entire sealed system.

Repairs performed by unauthorized servicers.

Service calls that do not involve defects in material or workmanship such as customer education, door reversal, or proper installation.

Service calls that are related to external problems, such as abuse, misuse, inadequate electrical power, accidents, fire, floods, or acts of God.

Replacement of house fuses or resetting circuit breakers.

Failure of the product resulting from use other than its intended purpose.

This warranty does not apply outside

Canada or the continental USA.

Purchaser understands and acknowledges that the goods stored are beverages. Purchaser assumes all risk of using this unit, including risk of spoilage, humidity, variations, temperature variations, leaks, fire, water damage, mold, mildew, dryness, and similar perils that might occur.

CONTACT US

Our experienced customer service team is always here to help you. If you have any questions, please contact us by the following way.

Customer Service Email

service@calefort.com

Address	
Phone	
Fax	
Email	
Online	

Qui sommes-nous ?

Bienvenue chez Ca'Lefort, où nous vous présentons fièrement une collection exceptionnelle de caves à vin et réfrigérateurs haut de gamme. Chez Ca'Lefort, nous sommes bien plus qu'une simple marque ; nous sommes les créateurs d'un style de vie. Notre parcours a commencé par une passion pour l'excellence, convaincus que chaque moment mérite d'être savouré pleinement. Chaque détail de nos réfrigérateurs est soigneusement conçu pour offrir une expérience de stockage et de refroidissement incomparable.

Notre slogan, "Restez frais, restez cool," incarne l'essence de notre marque. Il reflète notre engagement à offrir des solutions de stockage optimales, garantissant que vos boissons restent fraîches et parfaitement rafraîchies.

Que vous célébriez des moments spéciaux ou que vous savouriez les instants du quotidien, Ca'Lefort est votre compagnon idéal, rehaussant votre style de vie avec une touche de sophistication.

Découvrez Ca'Lefort, où un design intemporel, une qualité inégalée et une quête incessante de perfection se réunissent pour définir une marque véritablement exceptionnelle.

 facebook.com/calefort.official

 twitter.com/calefortmarket

 youtube.com/@calefortmarketing

 pinterest.com/calefort_official/

 instagram.com/calefort_official/

TABLE OF CONTENTS

RÈGLES DE SÉCURITÉ IMPORTANTES	17
PIÈCES ET DONNÉES TECHNIQUES	19
INSTRUCTIONS D'INSTALLATION	20
Avant de commencer Comment installer (intégré et autonome) Raccord électrique Installez le Handel	
UTILISATION DE VOTRE ÉLECTROMENAGER	23
Régler la température Nettoyer le électroménager	
GUIDE DE DÉPANNAGE	27
GARANTIE LIMITÉE	29

RÈGLES DE SÉCURITÉ IMPORTANTES

Avant d'utiliser l'appareil, il doit être correctement positionné et installé comme décrit dans ce manuel. Lisez attentivement le manuel pour réduire les risques d'incendie, de choc électrique ou de blessure lors de l'utilisation de l'appareil, en suivant les précautions de base, notamment :

Branchez l'appareil dans une prise mise à la terre avec trois broches. Ne retirez pas la broche de mise à la terre, n'utilisez pas d'adaptateur ni de rallonge.

Remettez tous les panneaux en place avant de faire fonctionner l'appareil.

Il est recommandé d'utiliser un circuit distinct uniquement pour cet appareil. Utilisez des prises qui ne peuvent pas être désactivées par un interrupteur ou une chaînette.

Ne nettoyez jamais les pièces de l'appareil avec des liquides inflammables. Ces vapeurs peuvent créer un risque d'incendie ou d'explosion. Ne stockez ni n'utilisez de l'essence ou d'autres vapeurs et liquides inflammables à proximité de cet appareil ou de tout autre appareil. Ces vapeurs peuvent créer un risque d'incendie ou d'explosion.

☆ AVERTISSEMENT

Utilisez deux personnes ou plus pour déplacer et installer les appareils. Ne pas respecter cette consigne peut entraîner des blessures au dos ou d'autres blessures.

Pour assurer une ventilation adéquate de votre appareil, l'avant de l'unité doit être complètement dégagé. Choisissez un endroit bien ventilé avec des températures comprises entre 16°C (60°F) et 32°C (90°F). Cet appareil doit être installé dans un endroit protégé des éléments, comme le vent, la pluie, les éclaboussures ou les gouttes d'eau.

L'appareil ne doit pas être situé à côté de fours, de grills ou d'autres sources de chaleur élevée. L'appareil doit être installé conformément aux codes locaux et d'état en matière de connexion électrique, d'eau et d'évacuation. Une alimentation électrique standard (115 V CA uniquement, 60 Hz), correctement mise à la terre conformément au Code national de l'électricité et aux codes locaux, est requise.

Avant d'effectuer des opérations de nettoyage ou de maintenance, assurez-vous que la ligne d'alimentation de l'unité est déconnectée.

Ne branchez pas et ne débranchez pas la prise électrique lorsque vos mains sont mouillées.

Débranchez l'appareil ou coupez l'alimentation avant de le nettoyer ou de l'entretenir. Ne pas respecter cette consigne peut entraîner un choc électrique ou la mort.

Ne tentez pas de réparer ou de remplacer une partie de votre appareil sauf si cela est spécifiquement recommandé dans ce document. Toute autre réparation doit être confiée à un technicien qualifié.

Ne pliez ni ne pincez le cordon d'alimentation de l'appareil.

La taille du fusible (ou disjoncteur) doit être de 15 ampères.

Il est important que l'appareil soit de niveau pour fonctionner correctement. Vous devrez peut-être effectuer plusieurs réglages pour le mettre à niveau.

Ne laissez jamais les enfants utiliser, jouer avec ou ramper à l'intérieur de l'appareil.

N'utilisez pas d'agents nettoyants à base de solvants ni d'abrasifs à l'intérieur. Ces produits peuvent endommager ou décolorer l'intérieur.

N'utilisez pas cet appareil à des fins autres que celles prévues.

GAZ RÉFRIGÉRANT INFLAMMABLE

Pour votre sécurité, veuillez observer les recommandations suivantes.

Cet appareil contient une petite quantité de réfrigérant R600a, qui est respectueux de l'environnement mais inflammable.

Il ne nuit pas à la couche d'ozone et ne contribue pas à l'effet de serre. En cas de dommages éventuels : Évitez l'exposition à des flammes nues ou à tout dispositif produisant des étincelles.

Débranchez l'appareil de l'alimentation électrique principale.

Lors du transport et de l'installation :

Assurez-vous que les tuyaux du circuit réfrigérant ne sont pas endommagés.

Évitez d'utiliser ou de manipuler des objets tranchants à proximité de l'appareil.

Une fuite de réfrigérant peut s'enflammer et causer des blessures oculaires.

☆ DANGER

Risque d'incendie ou d'explosion : un réfrigérant inflammable est utilisé.

N'utilisez pas de dispositifs mécaniques pour dégivrer le réfrigérateur.

Ne percez pas les tuyaux du réfrigérant.

Risque d'incendie ou d'explosion : un réfrigérant inflammable est utilisé.

Les réparations doivent être effectuées uniquement par un personnel de maintenance qualifié.

Ne percez pas les tuyaux du réfrigérant.

Aérez soigneusement la pièce où l'appareil est situé pendant plusieurs minutes.

Contactez le service client pour obtenir des conseils et des actions nécessaires.

La pièce où l'appareil est installé doit avoir un volume d'au moins 1 m³ pour 0.28 Oz de réfrigérant. La quantité de réfrigérant contenue dans cet appareil est indiquée en grammes et notée sur la plaque signalétique de l'appareil.

☆ AVERTISSEMENT

Risque d'incendie ou d'explosion : un réfrigérant inflammable est utilisé.

Consultez le manuel de réparation ou le guide de l'utilisateur avant de tenter toute intervention sur ce produit.

Toutes les précautions de sécurité doivent être suivies.

Risque d'incendie ou d'explosion : éliminez correctement l'appareil conformément aux réglementations fédérales ou locales.

Risque d'incendie ou d'explosion en cas de perforation des tuyaux du réfrigérant.

Suivez attentivement les instructions de manipulation.

Pour réduire le risque d'incendie, de choc électrique ou de blessure lors de l'utilisation de votre appareil, suivez ces précautions de base :

☆ AVERTISSEMENT

Le piégeage et l'étouffement des enfants sont des problèmes du passé. Les appareils mis au rebut ou abandonnés demeurent dangereux.

Avant de jeter votre ancienne Électroménager, enlevez la porte, mais laissez les étagères en place pour que les enfants ne puissent pas facilement grimper à l'intérieur.

Ne laissez jamais les enfants utiliser, jouer avec ou ramper à l'intérieur de l'appareil.

Ne jamais nettoyer les pièces de l'appareil avec des liquides inflammables. Les fumées peuvent créer un risque d'incendie ou d'explosion.

N'entreposez pas et n'utilisez pas d'essence ou toute autre vapeur ou liquide inflammable à proximité de cet appareil ou de tout autre appareil. Les fumées peuvent créer un risque d'incendie ou d'explosion.

PIÈCES ET CARACTÉRISTIQUES

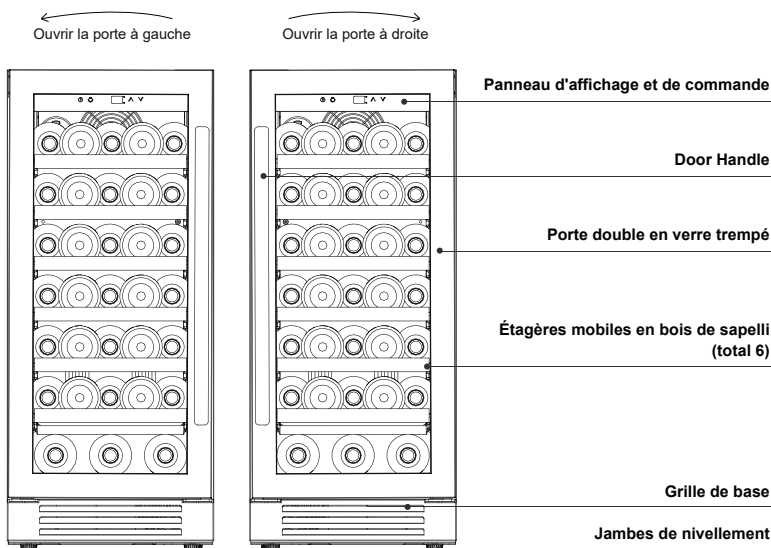

Données techniques:

Tension :	115 V/60 Hz
Courant nominal :	0,9 A
Capacité :	33 bouteilles de vin standard de 750 ml
Plage de température :	40 °F-65°F (5° C -18 C)
Poids net :	68,2 LB
Poids brut :	85,4 LB
Dimensions de l'unité :	14,8"W x 22,4"D x 34,0"H
Dimensions de l'emballage :	18,1"W x 25,6"D x 36,6"H
Réfrigérant :	R600a

INSTRUCTIONS D'INSTALLATION

Avant d'utiliser le Électroménager

Retirez tous les matériaux d'emballage intérieurs et extérieurs. Vérifiez que toutes les pièces suivantes sont incluses :

6 * étagères mobiles en bois de sapelli

1 * Poignée de porte

1 * manuel d'instructions

1 * tournevis en forme de L

Avant de brancher le Électroménager à la source d'alimentation, laissez-le en position verticale pendant environ 24 à 36 heures. Cela réduira le risque de dysfonctionnement du système de refroidissement causé par la manipulation pendant le transport.

Installation du Électroménager

Cet appareil est conçu pour une installation autonome ou encastrée (entièrement intégrée). Placez-le sur un sol suffisamment solide pour le supporter lorsqu'il est entièrement chargé. Ajustez les pieds de nivellement avant situés en bas pour mettre l'unité de niveau.

Veillez placer le produit à l'écart de la lumière directe du soleil et de toute source de chaleur, comme les cuisinières, radiateurs ou chauffages. Une exposition directe au soleil peut endommager le revêtement en acrylique, tandis que la proximité de sources de chaleur peut entraîner une consommation d'énergie accrue. Par ailleurs, des températures extrêmement basses peuvent nuire au bon fonctionnement de l'appareil. N'installez pas l'unité dans des endroits où la température pourrait descendre en dessous de 60 °F (16 °C) et évitez les lieux humides ou mouillés.

Pour des performances optimales, il est recommandé d'installer l'appareil dans un environnement dont la température ambiante se situe entre 66 °F et 75 °F (19 °C et 24 °C). Des températures en dehors de cette plage peuvent affecter négativement les performances de l'unité.

Instructions pour installation encastrée

Pour une installation encastrée, laissez un espace de 6 mm (¼") de chaque côté et au-dessus de la cave à vin pour assurer une bonne circulation de l'air pour le compresseur et le condenseur.

Veillez également à ce qu'aucun objet n'obstrue la grille d'aération située à l'avant de l'appareil, car cela pourrait nuire à son bon fonctionnement.

Dimensions requises pour l'ouverture du meuble

Largeur minimale
15,05" (38,3 cm)

Profondeur minimale
22,65" (57,6 cm)

Hauteur minimale
34,25" (87 cm)

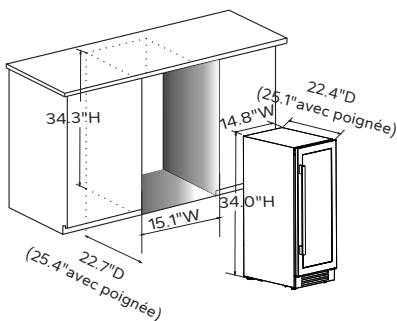

Connexion électrique

☆ AVERTISSEMENT

Une utilisation inadéquate de la fiche de mise à la terre peut entraîner un risque de choc électrique. Si le cordon d'alimentation est endommagé, il doit être remplacé exclusivement par un centre de service autorisé. Une mise à la terre adéquate est essentielle pour garantir la sécurité. Le cordon d'alimentation est doté d'une fiche à trois broches conçue pour les prises standards, afin de réduire les risques de choc électrique.

☆ REMARQUE

Branchez l'appareil dans une prise murale dédiée, correctement installée et mise à la terre. Ne coupez jamais et ne retirez jamais la troisième broche (mise à la terre) de la fiche d'alimentation, quelles que soient les circonstances. Cet appareil doit être adéquatement mis à la terre pour assurer votre sécurité. Si vous avez des questions concernant l'alimentation ou la mise à la terre, communiquez avec un électricien certifié ou un centre de service autorisé.

L'appareil doit toujours être branché dans sa propre prise électrique dédiée, dont la tension correspond à celle indiquée sur l'étiquette de l'appareil. Cela assure un rendement optimal et prévient les surcharges de circuit pouvant causer un risque d'incendie en raison d'une surchauffe.

Consignes de sécurité importantes :

Ne débranchez jamais l'appareil en tirant sur le cordon d'alimentation. Saisissez toujours la fiche fermement et tirez-la directement de la prise.

Réparez ou remplacez immédiatement tout cordon effiloché ou endommagé.

N'utilisez pas de cordons présentant des fissures, des éraflures ou tout autre dommage, que ce soit sur la longueur ou aux extrémités.

Soyez prudent lors du déplacement de l'appareil afin de ne pas endommager le cordon d'alimentation.

Cet appareil nécessite une prise murale standard de 115 volts CA/60Hz avec mise à la terre et trois broches. Faites vérifier la prise murale et le circuit électrique par un électricien qualifié pour vous assurer qu'ils sont correctement mis à la terre. Remplacez les prises à deux broches par des prises à trois broches avec mise à la terre conforme. Le cordon d'alimentation doit être fixé derrière l'appareil et ne doit pas être laissé exposé ou suspendu afin d'éviter tout risque de blessure accidentelle.

Power bar with Surge Protection (Recommended)

La plupart des appareils électriques fonctionnent à l'aide de cartes de commande électroniques, qui sont très sensibles aux surtensions et peuvent être endommagées ou tomber complètement en panne.

Si votre région est sujette aux surtensions ou aux coupures de courant, il est fortement recommandé de brancher tous les appareils à un parasurtenseur.

Ce parasurtenseur doit avoir une capacité en joules adaptée à l'appareil connecté.

Pour toute question concernant les spécifications d'un parasurtenseur, veuillez consulter un électricien agréé dans votre région.

Cordon d'extension

Pour éviter tout risque potentiel pour la sécurité, n'utilisez pas de rallonge électrique avec cet appareil. Si l'utilisation d'une rallonge est absolument nécessaire, utilisez un cordon homologué UL/CUL à 3 fils avec mise à la terre, conçu pour 115 volts et une intensité minimale de 10 ampères.

Installation de la poignée

Ce Électroménager une Poignée de porte. Pour installer la poignée, veuillez suivre les instructions ci-dessous (prenant comme exemple la porte à droite) :

Étape 1 :

Retirez le joint de la porte du côté gauche (là où la poignée sera installée, comme illustré ci-dessous). Aucun outil n'est nécessaire — le joint peut être retiré à la main. Au besoin, commencez par décoller un coin.

Étape 2 :

Insérez les deux vis de la poignée, la rondelle de blocage et la rondelle plate (incluses dans le sac du manuel d'instructions), de l'intérieur vers l'extérieur de la porte.

Étape 3 :

Alignez les trous de la poignée avec les vis. Serrez les vis à l'aide d'un tournevis jusqu'à ce que la base de la poignée soit bien à plat contre la surface de la porte. Assurez-vous que la poignée est bien fixée, sans trop serrer, afin d'éviter d'endommager l'assemblage.

Étape 4 :

Réinstallez le joint de la porte.

Remarque:

Les vis de la poignée (4) sont emballées avec d'autres accessoires dans le sac du manuel d'instructions. Veuillez les insérer dans la porte avant d'installer la poignée.

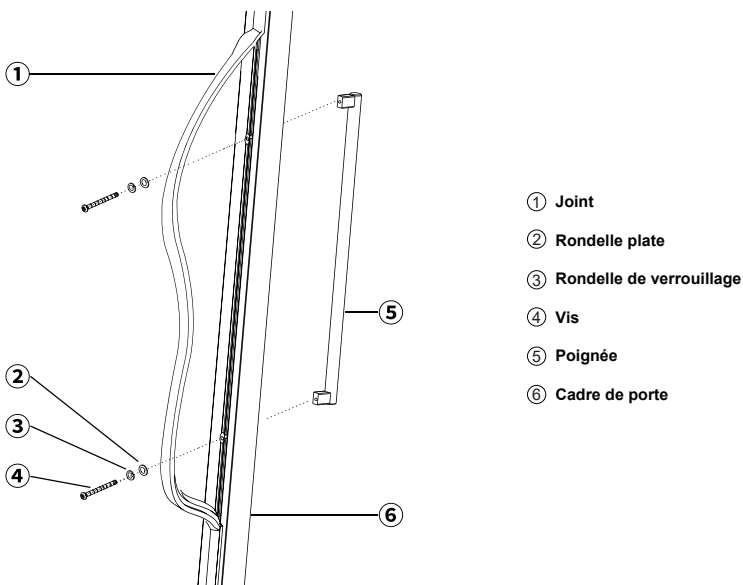

UTILISATION DE VOTRE ÉLECTROMENAGER

Il est recommandé d'installer le Électroménager dans un endroit où la température ambiante est maintenue entre 66°F et 75°F (19°C à 24°C). Si la température ambiante se situe à l'extérieur de cette plage, la performance de l'appareil pourrait en être affectée. Par exemple, une exposition à des conditions de chaleur ou de froid extrêmes peut entraîner des fluctuations de température, et la plage cible de 40°F à 65°F (5°C à 18°C) pourrait ne pas être atteinte.

Panneau de contrôle

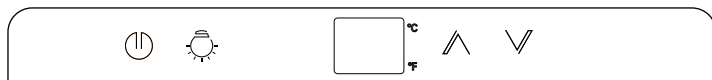

ON/OFF:

Maintenez le bouton de contrôle ON/OFF enfoncé pendant 5 secondes pour éteindre l'appareil, mais il restera sous tension ; seul l'icône ON/OFF s'allumera.

ÉCLAIRAGE INTÉRIEUR :

La zone de refroidissement dispose d'un éclairage intérieur. Appuyez une fois sur le bouton de contrôle de la lumière pour alterner entre différentes couleurs et l'extinction. Le cycle de changement de couleur de la lumière est blanc, bleu, ambre et éteint.

AFFICHAGE DE LA TEMPÉRATURE :

Pour passer de l'affichage en Fahrenheit à Celsius, appuyez et maintenez le bouton de lumière pendant cinq secondes.

^ [+] Bouton A[+] : Pour augmenter la température de 1°C ou 1°F

∨ [-] Bouton V[-] : Pour diminuer la température de 1°C ou 1°F

Panneau de contrôle :

Après 5 minutes sans aucune opération, toutes les lumières des touches tactiles s'éteindront et la température s'affichera normalement. Touchez n'importe quelle touche pour allumer la lumière indiquant le bouton.

☆ REMARQUE

Si l'appareil est débranché, subit une panne de courant ou est hors tension, attendez de 3 à 5 minutes avant de le redémarrer. Un redémarrage prématuré peut empêcher le démarrage de l'appareil.

Lors de la première utilisation de la Électroménager ou de son redémarrage après un arrêt prolongé, il peut y avoir une légère différence entre la température réglée et l'affichage LED. Ce phénomène est normal et se produit durant la période initiale de stabilisation. Après quelques heures de fonctionnement, la température se stabilisera.

★ REMARQUE

Ce produit est conçu pour le stockage et le refroidissement du vin. Il n'est pas destiné à la conservation des aliments périssables.

Grande capacité de stockage

Bien que les bouteilles puissent varier en taille et en dimension, environ 33 bouteilles traditionnelles de Bordeaux de 750 ml peuvent être stockées dans la cave à vin. Vous pouvez placer 5 bouteilles sur chaque étagère et 3 bouteilles standard au fond du meuble.

★ REMARQUE

Les bouteilles de vin sur l'étagère inférieure ne doivent pas dépasser 12 pouces de longueur.

CAUSE POSSIBLE		
Wine Conservation	°C	°F
Vins pétillants	5-8°C (40-47°F)	
Vins rosés	10-11°C (49-51°F)	
Vins blancs/sec	9-14°C (48-57°F)	
Vins rouges	15-22°C (58-72°F)	

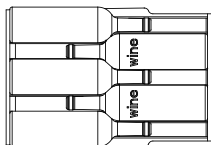

Total : 5 bouteilles

Environ 33 bouteilles au total

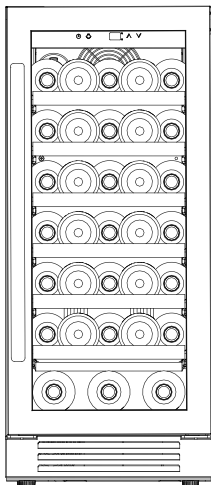

Déplacer le Électroménager

1. Retirez tout le contenu (bouteilles) de l'appareil.
2. Fixez tous les composants intérieurs amovibles (tablettes) à l'aide de ruban d'emballage.
3. Rentrez complètement les pieds ajustables dans leur position de base pour éviter tout dommage.
4. Maintenez la porte fermée à l'aide de ruban d'emballage.
5. Gardez l'appareil en position verticale durant le transport. Si cela est absolument nécessaire, l'unité peut être transportée à l'horizontale, à condition qu'elle repose sur le dos (porte vers le haut).
6. Enveloppez l'extérieur avec une protection rembourrée (couverture de déménagement ou équivalent).

Nettoyer le Électroménager

Avant de nettoyer l'appareil, éteignez-le, débranchez-le et retirez tous les contenus, y compris les clayettes. Nettoyez les surfaces intérieures à l'aide d'une solution de bicarbonate de soude et d'eau tiède — mélangez environ 2 cuillères à soupe de bicarbonate de soude avec 1 tasse d'eau. Pour les clayettes, lavez-les avec une solution de détergent doux, rincez-les soigneusement, puis laissez-les sécher complètement. Lors du nettoyage du panneau de commande ou de tout composant électrique, assurez-vous que l'éponge ou le chiffon est bien essoré afin d'éviter toute accumulation d'humidité. Enfin, essuyez l'extérieur de l'appareil avec de l'eau tiède et un détergent liquide doux, puis rincez et séchez avec un chiffon propre et doux.

Dégivrage automatique

L'appareil dégivre automatiquement. L'évaporateur situé derrière le mur arrière de l'appareil dégivre automatiquement. Le condensat s'accumule dans le canal de drainage situé derrière le mur arrière de l'appareil, puis s'écoule par le trou de drainage dans le bac de récupération situé près du compresseur où il s'évapore.

Panne de courant

La plupart des pannes de courant sont corrigées en quelques heures et ne devraient pas affecter la température de votre appareil si vous minimisez le nombre d'ouvertures de porte. Si la panne de courant doit durer plus longtemps, vous devez prendre les mesures nécessaires pour protéger vos contenus.

★ ATTENTION

Veuillez débrancher l'appareil de sa source d'alimentation pendant son utilisation afin d'éviter tout risque de choc électrique ou de blessure.

Système de filtration au charbon actif

Votre Électroménager est équipé d'un système de filtration au charbon actif pour garantir la pureté de l'air et maintenir une cave sans odeur pour l'entreposage de vos vins. Le filtre est situé au bas du panneau arrière à l'intérieur de votre cave. N'oubliez pas que ce filtre doit être changé tous les 12 mois.

Commencez par retirer toutes les bouteilles de vin des deux clayettes situées devant le filtre. Retirez les clayettes et mettez-les de côté pour les réinstaller après le remplacement du filtre.

Pour retirer l'ancien filtre, saisissez-le fermement, tournez-le de 45 degrés dans le sens antihoraire, puis tirez pour l'enlever. Jetez le filtre usagé et insérez le nouveau filtre dans l'emplacement prévu. Fixez-le en le tournant de 45 degrés dans le sens horaire.

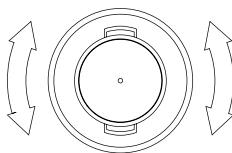

Conseils pour économiser de l'énergie

Placez le Électroménager dans l'endroit le plus frais possible, à l'écart des sources de chaleur et de la lumière directe du soleil. Assurez-vous qu'il y ait suffisamment d'espace de chaque côté pour permettre une ventilation adéquate. Ne couvrez jamais les événements d'aération.

Minimisez le temps pendant lequel la porte reste ouverte. Une ouverture fréquente nuira à la température intérieure.

GUIDE DE DÉPANNAGE

Bon nombre des problèmes courants liés aux peuvent être réglés facilement par vous-même, ce qui peut vous éviter un appel de service. Avant de communiquer avec notre équipe de soutien, essayez les conseils de dépannage ci-dessous pour résoudre le problème.

PROBLÈME	CAUSE POSSIBLE	SOLUTION
La cave ne fonctionne pas :	Le cordon d'alimentation n'est pas branché. L'appareil est éteint. Le disjoncteur a sauté ou un fusible a grillé.	Branchez l'appareil. Allumez l'appareil. Vérifiez le disjoncteur et remplacez les fusibles grillés, au besoin.
Le compresseur s'allume et s'éteint fréquemment	La température ambiante est plus chaude que la normale. Une grande quantité de contenu a été ajoutée à la cave. La porte est ouverte trop fréquemment. La porte n'est pas complètement fermée. Le contrôle de la température n'est pas correctement réglé. Le joint de porte ne se ferme pas correctement.	Fermez correctement la porte. Vérifiez le joint de porte. N'ouvrez pas ou ne fermez pas la porte fréquemment.
Les ventilateurs s'allument et s'éteignent fréquemment	Pour assurer une bonne circulation de l'air et maintenir la température de consigne à l'intérieur de l'armoire, les ventilateurs s'allument et s'éteignent automatiquement toutes les 20 secondes environ, même lorsque le compresseur est à l'arrêt. Ce mode de fonctionnement normal, appelé [mode semi-vitesse], assure une circulation d'air continue et protège le système. Veuillez noter que l'arrêt complet des ventilateurs ou leur non-maintien de ce cycle indique un dysfonctionnement nécessitant une intervention.	
Le ventilateur fonctionne en permanence :	Il s'agit simplement d'une fonction du système de refroidissement. Plus la température réglée est basse, plus le ventilateur fonctionnera. Dans les pièces plus chaudes, le refroidisseur fonctionnera plus fréquemment. L'appareil est conçu pour fonctionner en continu à des températures plus basses.	
La lumière ne fonctionne pas	Le cordon d'alimentation n'est pas branché. Le disjoncteur a sauté ou un fusible a grillé. Le bouton de la lumière est en position " OFF ".	Branchez l'appareil. Allumez l'appareil. Vérifiez le disjoncteur et remplacez les fusibles grillés, au besoin.
Bruit de vibrations	Le réfrigérateur n'est pas correctement mis à niveau. Les bouteilles vibrent à l'intérieur du réfrigérateur. Il y a un objet sous le réfrigérateur.	Vérifiez que le réfrigérateur est bien de niveau. Assurez-vous que les bouteilles ne se touchent pas. Retirez l'objet. Ajoutez des tampons en silicone.
La cave n'est pas assez froide	La température n'est pas réglée à une valeur suffisamment basse. La porte n'est pas complètement fermée. Le joint de la porte est déformé ou endommagé. La porte est ouverte trop fréquemment.	Vérifiez les réglages de température. Fermez correctement la porte. Vérifiez le joint de la porte. Ne laissez pas la porte ouverte fréquemment.
Phénomène des lumières clignotantes	Dans certains cas, cela est normal. La lumière peut clignoter lorsque la fonction de dégivrage automatique se met en marche. Cela peut se produire si la température réglée est plus élevée que la température interne.	Ajustez la température pour résoudre le problème.

PROBLEM	POSSIBLE CAUSE	SOLUTION
De la glace apparaît dans l'armoire (à l'arrière)	Humidité excessive ou température trop basse à l'intérieur de l'armoire.	Débranchez la réfrigérateur et laissez-la dégivrer manuellement. Rebranchez-la une fois que la glace a fondu. Si le problème persiste, veuillez contacter le centre de service pour assistance.
La porte ne se ferme pas	La réfrigérateur n'est pas de niveau. La porte a été inversée et mal installée. Le joint est déformé ou endommagé. Les étagères sont mal positionnées.	Nivelez la réfrigérateur. Fermez correctement la porte. Nettoyez le joint de la porte ou repositionnez correctement les étagères.
Ne refroidit pas	Défaillance du compresseur ou du système de ventilation. Réglage de température inadéquat. Interrupteur de porte défectueux. Obstruction dans la conduite de réfrigérant ou défaillance de l'électrovanne. Fuite de réfrigérant.	Ouvrez et fermez la porte plusieurs fois pour vérifier si le compresseur et le ventilateur fonctionnent normalement. Si les deux fonctionnent correctement, vérifiez si la température réglée est appropriée. Si le réglage de la température est normal, inspectez le joint de la porte pour vous assurer qu'il n'est pas endommagé et que la porte se ferme bien hermétiquement. Si tout ce qui précède est en ordre, le problème pourrait être dû à un dysfonctionnement du système de réfrigération ou à une fuite de réfrigérant. Veuillez contacter notre centre de service à la clientèle pour obtenir de l'aide supplémentaire.
Le produit semble faire trop de bruit.	L'appareil n'est pas correctement nivelé. Bruit du système de ventilation (ventilateur de circulation interne, ventilateur de condenseur externe). Bruit de fonctionnement du système de réfrigération (bruit de fonctionnement du compresseur). Bruit lié aux vibrations (vibrations du ventilateur interne/externe, vibrations du compresseur, transmission par des pieds de nivellement desserrés).	Mettez le réfrigérateur de niveau afin d'assurer sa stabilité et que les quatre pieds soient fermement en contact avec le sol. Vérifiez que les ventilateurs internes et externes ne touchent pas de fils ou d'objets étrangers susceptibles de frotter contre les pales durant le fonctionnement. Les bruits normaux de fonctionnement peuvent inclure : Un bruit de cliquetis dû à la circulation du réfrigérant ; Un gargouillement à la fin de chaque cycle de refroidissement, causé par la circulation du liquide de refroidissement ; Des bruits occasionnels de claquement ou de craquement dus à la dilatation ou à la contraction des parois internes. Inspectez tous les composants internes et externes afin de vous assurer qu'ils sont bien fixés. Serrez toutes les pièces desserrées et vérifiez s'il manque des vis ou si certaines sont abîmées. Examinez la base de l'appareil pour vous assurer que tous les pieds de nivellement sont bien ajustés et qu'ils touchent uniformément le sol. Vérifiez le compartiment du compresseur pour détecter toute tuyauterie en contact avec d'autres tuyaux ou avec les parois. Ajustez l'espacement entre les tuyaux ou entre les tuyaux et les parois afin de maintenir un écart d'au moins 5 mm, ce qui permet d'éviter les bruits de vibration ou de choc.

PROBLEM	POSSIBLE CAUSE	SOLUTION
L'affichage montre : E1, E2, E5, E6, E7, E8, E9, EA, EU :	Défaillance du capteur de température ou erreur de communication.	Veillez contacter le centre de service.
L0	Alerte de température basse.	Veillez contacter le centre de service.
HI	Alerte de température élevée.	<p>Veillez confirmer si les ventilateurs internes et externes fonctionnent et si le compresseur est en marche. Si les ventilateurs et le compresseur fonctionnent, mais que la température n'est pas correcte, le capteur de température pourrait être défectueux.</p> <p>Si le ventilateur interne ne tourne pas, cela peut indiquer un dysfonctionnement du ventilateur. Si vous rencontrez l'un de ces problèmes, veuillez contacter le centre de service à la clientèle pour obtenir de l'aide.</p>
Et	Alerte de différence de température.	<p>Veillez éteindre l'appareil et débrancher l'alimentation électrique. Laissez la porte ouverte pour la ventilation pendant 24 à 36 heures afin de permettre la disparition de l'erreur.</p> <p>Si le problème persiste après cette ventilation, vous pouvez retirer délicatement le panneau arrière du ventilateur interne pour vérifier la formation de glace. Une fois la glace complètement fondue, redémarrez l'appareil et réglez la température désirée. Il est recommandé de ne pas régler la température au minimum à ce moment.</p>
E0	La porte n'est pas correctement fermée.	Assurez-vous que la porte est bien fermée. Si elle n'est pas fermée correctement, fermez-la correctement. Si le problème persiste, veuillez contacter le service à la clientèle pour obtenir de l'aide.

GARANTIE LIMITÉE

GARANTIE 1 AN PIÈCES ET MAIN-D'ŒUVRE

Dans un délai d'un an (12 mois) à compter de la date de livraison initiale, nous fournirons gratuitement les pièces de remplacement pour tout composant reconnu défectueux en raison de matériaux ou de fabrication, incluant le support à l'installation via vidéo ou guide en ligne. Pour une assistance supplémentaire, veuillez contacter notre équipe de soutien par courriel.

Cette garantie couvre toutes les pièces nécessaires pour corriger ces défauts, à condition que l'appareil ait été installé et utilisé conformément aux instructions spécifiées dans ce manuel.

GARANTIE 3 ANS COMPRESSEUR

Pour la période allant de la 2^e à la 3^e année à partir de la date de livraison originale, nous fournirons un compresseur de remplacement gratuitement en cas de défaillance.

Vous êtes responsable des frais de main-d'œuvre et de transport. Les frais pour déplacer la cave à vin vers l'atelier de service et la ramener à la maison de l'utilisateur, le cas échéant, sont à la charge de l'utilisateur.

CE QUI N'EST PAS COUVERT

Dommages causés par des accidents, une mauvaise utilisation, un abus, une mauvaise manipulation, une négligence, des cas de force majeure (tels que des incendies, des tremblements de terre, des inondations, des vents violents), des actions gouvernementales, une guerre, des émeutes, des conflits de travail, des grèves, des lock-out, des retards de transporteur ou toute autre cause indépendante de la volonté du vendeur, qu'elle soit similaire ou différente de ce qui précède.

Pertes de contenu dues à la détérioration.

Dommages accessoires ou consécutifs.

Les coûts des pièces et de la main-d'œuvre pour les éléments suivants ne seront pas couverts par la garantie :

Ressorts de porte et/ou cadres.

Panneaux intérieurs de porte, rails de porte et/ou supports de porte.

Ampoules et/ou boîtiers en plastique.

Doublures en plastique des armoires.

Un évaporateur perforé annule la garantie sur l'ensemble du système scellé.

Réparations effectuées par des réparateurs non autorisés.

Appels de service qui ne concernent pas les défauts de matériaux ou de fabrication, tels que la formation du client, l'inversion de la porte ou l'installation correcte.

Appels de service liés à des problèmes externes, tels que l'abus, la mauvaise utilisation, une alimentation électrique inadéquate, des accidents, des incendies, des inondations ou des cas de force majeure.

Remplacement des fusibles domestiques ou réinitialisation des disjoncteurs.

Défaillance du produit résultant d'une utilisation autre que celle prévue.

Cette garantie ne s'applique pas à l'extérieur du Canada ou des États-Unis continentaux.

L'acheteur comprend et reconnaît que les biens entreposés sont des boissons. L'acheteur assume tous les risques liés à l'utilisation de cet appareil, y compris les risques de détérioration, d'humidité, de variations, de variations de température, de fuites, d'incendie, de dégâts d'eau, de moisissure, de sécheresse et de risques semblables qui pourraient survenir.

Contactez nous

Notre équipe de service client expérimentée est toujours là pour vous aider.
Si vous avez des questions, veuillez nous contacter par les moyens ci-dessous.

Courriel du Service client

service@calefort.com

Adresse	
Téléphone	
Télécopieur	
Courriel	
En ligne	

Activez la garantie et rejoignez-nous



Accès: <https://calefort.vip/> ou sc un QR code

Visitez : <https://calefort.vip/> ou utilisez le QR code

Courriel: service@calefort.com

Courriel: service@calefort.com

***Activer la garantie du produit**

*Activer la garantie du produit

*** Service exclusif VIP**

*Service VIP exclusif

***Entretien personnalisé du produit et enregistrement**

* Maintenance et suivi personnalisés du produit