

PL Instrukcja montażu
 DE Montageanleitung
 NL Handleiding voor de montage
 TR Montaj talimatı
 FR Notice de montage
 CZ Montážní návod
 HU Szerelési útmutató
 GB Assembly instructions
 RU Инструкция по монтажу
 IT Istruzioni di montaggio
 SK Návod na montáž
 RO Instrucțiuni de montaj
 ES Instrucciones de montaje
 PT Instruções de montagem

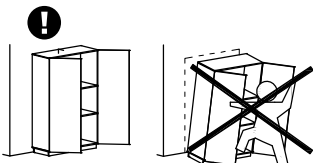

2025-01-16

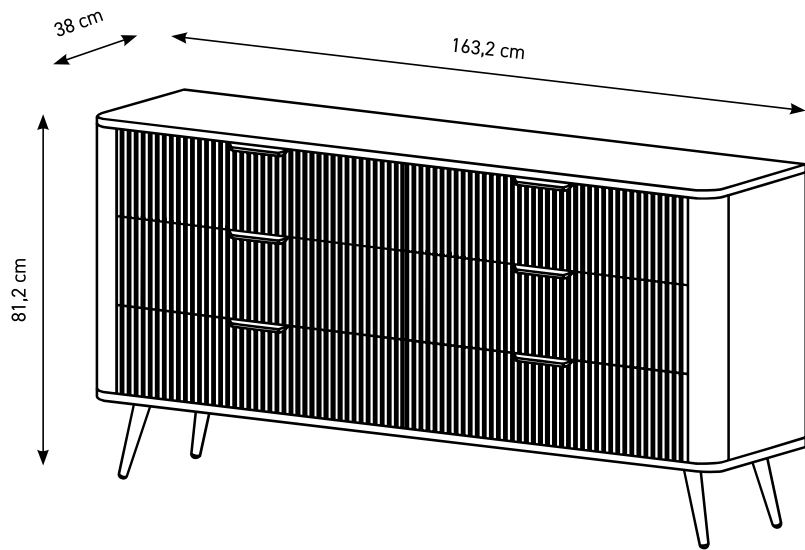

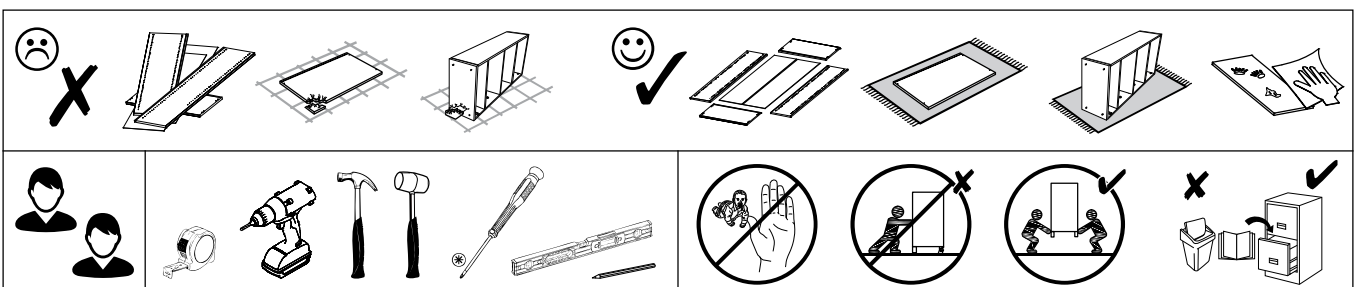
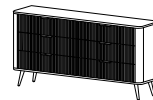

PL Przed rozpoczęciem montażu mebla wszystkie elementy należy sprawdzić czy nie są uszkodzone. W przypadku wykrycia uszkodzenia elementu należy odstąpić od montażu mebla i złożyć reklamację. Nie wolno przekraczać podanych maksymalnych wartości obciążenia. W innym przypadku można mebel uszkodzić lub zniszczyć.

Przed zawieszeniem mebla, lub przymocowaniem go do ściany (w celu zabezpieczenia przed przewróceniem), sprawdź wcześniej rodzaj i wytrzymałość ściany. Dobierz odpowiednie kotki i wkręty do rodzaju ściany. W przypadku wątpliwości skontaktuj się ze specjalistą. Montaż musi zostać wykonany przez osobę kompetentną. Meble zawierające płyty drewnopochodne mogą emitować substancje zanieczyszczające do powietrza w pomieszczeniu. Dlatego zaleca się, po zamontowaniu mebli, częste wietrzenie pomieszczenia przez co najmniej cztery tygodnie.

DE Vor Beginn der Möbelmontage sollten alle Elemente auf Beschädigungen überprüft werden. Wenn ein Element des Produkts beschädigt ist, installieren Sie das Produkt bitte nicht und reichen Sie eine Beschwerde ein. Überschriften Sie die angegebenen Maximalbelastungen nicht. Andernfalls kann das Möbelstück beschädigt oder zerstört werden.

Bevor Sie ein Möbelstück an einer Wand aufhängen oder befestigen (um es gegen Umkippen zu sichern), prüfen Sie Art und Tragfähigkeit der Wand. Wählen Sie die für die Wand geeigneten Dübel und Schrauben. Im Zweifelsfall kontaktieren Sie bitte einen Fachmann. Die Montage muss durch eine sachkundige Person ausgeführt werden.

Möbel mit Holzwerkstoffplatten können Schadstoffe in die Raumluft abgeben. Daher Es wird empfohlen, den Raum nach dem Einbau der Möbel mindestens vier Wochen lang häufig zu lüften.

FR Avant de commencer l'assemblage du meuble, tous les éléments doivent être vérifiés pour déceler tout dommage. Si un élément du produit est endommagé, veuillez ne pas installer le produit et déposer une plainte. Ne dépassez pas les charges maximum indiquées. Sinon, le meuble peut être endommagé ou détruit.

Avant de suspendre le meuble ou de le fixer au mur (dans le but d'éviter un renversement), vérifiez au préalable le type et la résistance du mur. Utilisez les chevilles et les vis adaptées au type de mur. En cas de doute, veuillez contacter un spécialiste. Le montage doit être réalisé par une personne compétente.

Les meubles contenant des panneaux à base de bois peuvent émettre des substances polluantes dans l'air intérieur. Donc il est recommandé, après l'installation des meubles, d'aérer fréquemment la pièce pendant au moins quatre semaines.

CZ Před zahájením montáže nábytku je třeba zkontrolovat poškození všech prvků. Pokud je některý prvek produktu poškozen, zdržte se instalace produktu a podjeďte stížnost. Nepřekračujte uvedené maximální zatížení. V opačném případě může dojít k poškození nebo zničení nábytku.

Před zavěšením nábytku nebo jeho připevněním ke zdi (za účelem zajištění před převrácením) dřívě zkontrolujte druh a odolnost stěny. Vyberte k druhu stěny vhodné hmoždinky a šrouby. V případě pochybností kontaktujte specialistu. Montáž musí být provedena kompetentní osobou. Nábytek obsahující panely na bázi dřeva může uvolňovat znečišťující látky do vnitřního ovzduší. Proto doporučujeme se po instalaci nábytku místnost pravidelně větrat po dobu nejméně čtyř týdnů.

HU A bútor szerelés megkezdése előtt ellenőrizni kell az összes elem sérülését. Ha a termék bármely eleme megsérült, kérjük, tartózkodjon a termék telepítésétől és nyújtson be panaszt.

A megadott maximális terhelési értékeket nem szabad túllépní. Ellenkező esetben a bútor megsérülhet vagy megsemmisülhet.

A bútor felüggesztése illetve falhoz való rögzítése (megakadályozva ezzel eldőlésének lehetőségét) előtt ellenőrizze a fal fajtáját és szilárdságát. Megfelelő, a falhoz illő típusú és csavarokat használjon. Ha kétsége támadna, konzultáljon szakemberrel. A felszerelést csak egy hozzáértő szakember végezheti el.

A fa alapú paneleket tartalmazó bútorok szennyező anyagokat bocsáthatnak ki a beltéri levegőbe. Ezért Ajánlott a bútorok beszerelése után legalább négy hétig rendszeresen szellőztetni a helyiséget.

GB Before starting the furniture assembly, all elements should be checked for damage. If any element of the product is damaged, please refrain from installing the product and file a complaint. The specified maximum load values must not be exceeded. Otherwise, the piece of furniture may be damaged or destroyed.

Before suspending or fixing furniture to the wall (in order to prevent falling over), check the type and strength of the wall. Select wall plugs and screws appropriate for the given type of the wall. In the case of doubts, contact a specialist. The installation must be performed by a competent person.

Furniture containing wood-based panels can emit polluting substances into the indoor air. Therefore recommend, after installing the furniture, to ventilate the room frequently for at least four weeks.

SK Pred začatím montáže nábytku by sa mali skontrolovať všetky prvky, či nie sú poškodené. Ak je niektorý prvok výrobku poškodený, neinštalujte výrobok a reklamujte ho.

Uvedené hodnoty maximálneho zaťaženia nesmú byť prekročené. V opačnom prípade môže dôjsť k poškodeniu alebo zničeniu nábytku.

Pred zaviesaním nábytku alebo jeho pripavením na stenu (za účelom zaistenia pred prevrátením) predtým zkontrolujte druh a odolnosť steny. Vyberte k druhu steny vhodné hmoždinky a skrutky. V prípade pochybností kontaktujte špecialistu. Montáž musí byť vykonaná kompetentnou osobou.

Nábytek obsahujúci dosky na báze dreva môže vyľučovať znečisťujúce látky do vnútorného ovzdušia. Preto odporúča sa po inštalácii nábytku miestnosť pravidelne vetrať aspoň štyri týždne.

IT Prima di iniziare l'assemblaggio del mobile, tutti gli elementi dovrebbero essere controllati per danni. Se qualche elemento del prodotto è danneggiato, astenersi dall'installare il prodotto e presentare un reclamo.

I valori di carico massimo specificati non devono essere superati. In caso contrario, il mobile potrebbe essere danneggiato o distrutto.

Prima di appendere i mobili oppure attaccarli al muro (per proteggerli da ribaltamenti), verifica prima la tipologia e resistenza del muro. Scegli i tasselli e viti più adatti per il tipo di muro. In caso di dubbi contattare uno specialista. Il montaggio deve essere fatto da una persona competente.

I mobili contenenti pannelli a base di legno possono emettere sostanze inquinanti nell'aria interna. Perciò si consiglia, dopo aver installato i mobili, di aerare frequentemente il locale per almeno quattro settimane.

NL Voordat u met de meubelmontage begint, moeten alle elementen op schade worden gecontroleerd. Als een onderdeel van het product beschadigd is, installeer het dan niet en dien een klacht in. Overschrijd de aangegeven maximale belastingen niet. Anders kan het meubelstuk worden beschadigd of vernield.

Voordat u het meubel ophangt of bevestigt tegen de muur (om het te beschermen tegen omvallen) dient u het type en de duurzaamheid van deze muur na te kijken. Maak gebruik van pluggen en schroeven die geschikt zijn voor het type muur. Neem in geval van twijfels contact op met een specialist. De assemblage moet te worden uitgevoerd door iemand met kennis van zaken.

Meubels met panelen op houtbasis kunnen vervuilende stoffen in de binnenlucht uitstoten. Daarom Het is raadzaam om na het plaatsen van het meubilair de ruimte minimaal vier weken regelmatig te ventileren.

TR Mobilya montajına başlamadan önce tüm elemanlarda hasar olup olmadığını kontrol edilmelidir. Ürünün herhangi bir parçası hasar görmüşse, lütfen ürünü kurmayın ve şikayette bulunun.

Belirtilen azami yük değerini aşmayınız, aksi takdirde mobilya parçaları zarar görebilir veya kullanılamaz hale gelebilir.

Mobilyayı duvara asmadan veya montaj etmeden önce (devrilmesini önlemek için) duvarın türünü ve dayanıklılığını kontrol edin. Duvara uygun dübelleri ve vidaları seçin. Emin olmadığınız durumlarda bir uzman ile iletişime geçin. Kurulum yetkili bir kişi tarafından yapılmalıdır.

Aşağıdaki paneller içeren mobilyalar iç mekan havasına kirlilikci maddeler yayarabilir. Böylece Mobilyaların kurulumundan sonra odanın en az dört hafta boyunca sık sık havalandırılması önerilir.

RO Înainte de a începe asamblarea mobilierului, toate elementele trebuie verificate pentru a nu se deteriorează. Dacă vreun element al produsului este deteriorat, vă rugăm să vă abțineți de la instalarea produsului și să depuneți o reclamație.

Valoriile maxime de sarcină specificate nu trebuie depășite. În caz contrar, piesa de mobilier poate fi deteriorată sau distrusă.

Înainte de suspendarea unei piese de mobilier sau atașarea acestuia la perete (pentru a preveni bascularea), verificați în prealabil tipul și gradul de rezistență a peretelui. Montați diblurile și șuruburile adecvate pentru tipul de perete. În caz de îndoieli, consultați un specialist. Instalarea trebuie să fie efectuată de către o persoană competentă.

Mobilierul care conține panouri pe bază de lemn poate emite substanțe poluante în aerul interior. Prin urmare se recomandă ca, după montarea mobilierului, aerisirea frecventă a încăperii timp de cel puțin patru săptămâni.

ES Antes de comenzar el montaje de los muebles, todos los elementos deben comprobarse en busca de daños. Si algún elemento del producto está dañado, absténgase de instalar el producto y presente una queja.

No se deben exceder los valores de carga máxima especificados. De lo contrario, el mueble puede dañarse o destruirse.

Antes de colgar o fijar el mueble en el muro (a fin de proteger contra el vuelco del mueble), compruebe de antemano la naturaleza y la resistencia de la pared. Seleccione tacos y tornillos adecuados para el tipo de la pared. En caso de duda, consulte a un especialista, debiendo efectuar este montaje una persona competente.

Los muebles que contienen paneles de madera pueden emitir sustancias contaminantes al aire interior. Por lo tanto se recomienda, después de instalar los muebles, ventilar la habitación con frecuencia durante al menos cuatro semanas.

PT Antes de iniciar a montagem do móvel, todos os elementos devem ser verificados quanto a danos. Se algum elemento do produto estiver danificado, evite instalar o produto e apresente uma reclamação.

Os valores de carga máxima especificados não devem ser excedidos. Caso contrário, o móvel pode ficar danificado ou destruído.

Antes de suspender ou fixar móveis à parede (para evitar quedas), verifique o tipo e a resistência da parede. Seleccione buchas e parafusos adequados ao tipo de parede. Em caso de dúvida contacte um especialista. A instalação deve ser realizada por uma pessoa competente.

Os móveis que contenham painéis de madeira podem emitir substâncias poluentes para o ar interior. Assim, recomenda-se, após a instalação dos móveis, ventilar o ambiente frequentemente durante pelo menos quatro semanas.

RU Прежде чем приступить к сборке мебели, следует проверить все элементы на предмет повреждений. Если какой-либо элемент продукта поврежден, воздержитесь от установки продукта и подайте жалобу.

Указанные максимальные значения нагрузки превышать нельзя. В противном случае предмет мебели может быть поврежден или разрушен.

Прежде чем подвешивать или крепить мебель к стене (во избежание падения), проверьте тип и прочность стены. Выбирайте дюбели и шурупы, подходящие для данного типа стены. В случае сомнений обратитесь к специалисту. Установка должна выполняться компетентным лицом.

Мебель, состоящая из древесных плит, может выделять загрязняющие вещества в воздух в помещении. Поэтому рекомендуется после установки мебели часто проветривать помещение в течение как минимум четырех недель.

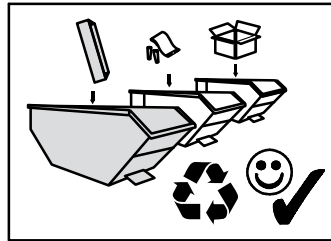
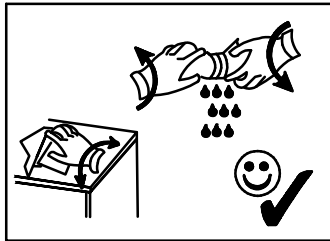
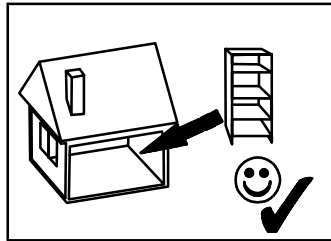
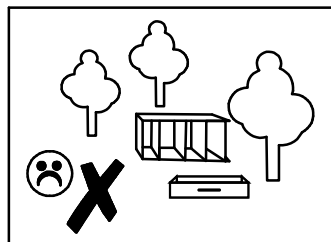
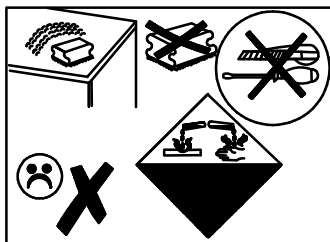
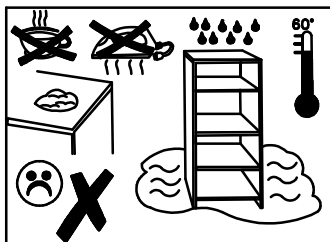
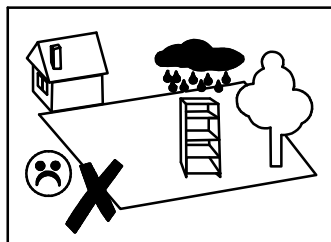

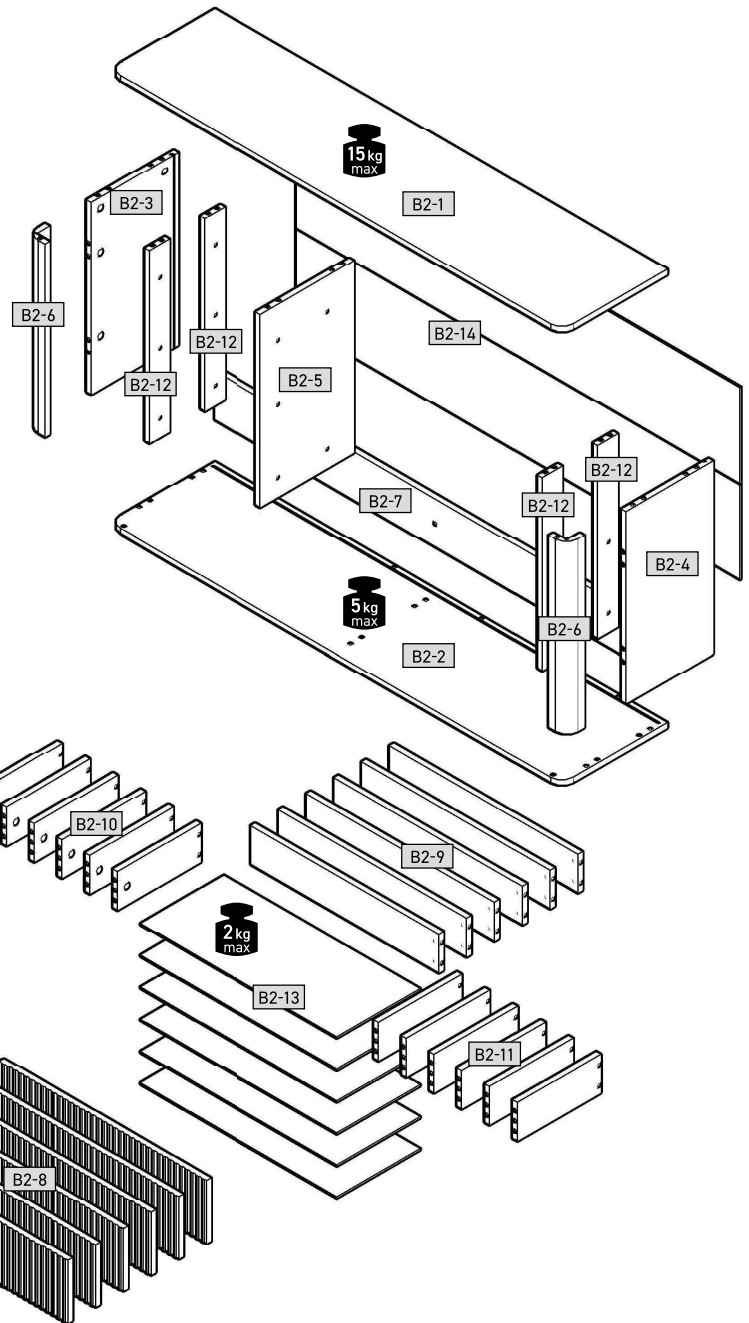
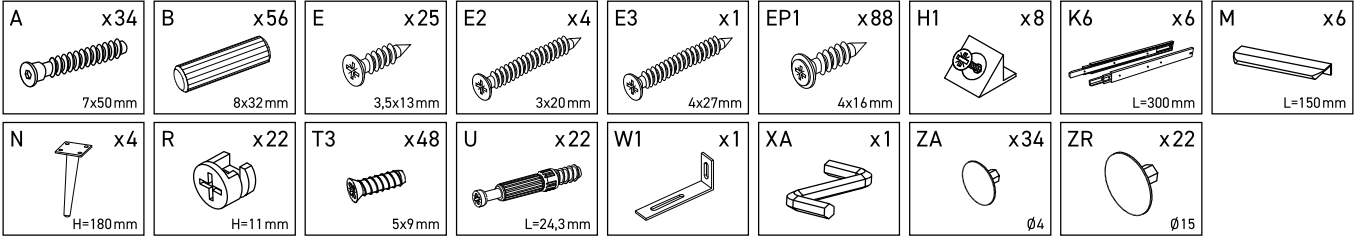
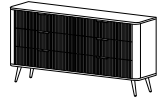

B2-1	1632	380	16	x 1	1/3
B2-2	1632	380	16	x 1	1/3
B2-3	600	314	16	x 1	2/3
B2-4	600	314	16	x 1	2/3
B2-5	600	338	16	x 1	2/3
B2-6	600	65	65	x 2	1/3
B2-7	1596	150	16	x 1	1/3
B2-8	746	195	18	x 6	2/3
B2-9	678	120	16	x 6	1/3
B2-10	300	120	16	x 6	1/3
B2-11	300	120	16	x 6	1/3
B2-12	600	72	16	x 4	1/3
B2-13	708	305	3	x 6	2/3
B2-14	1612	614	3	x 1	1/3

3/3

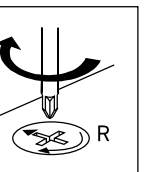
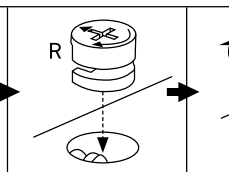
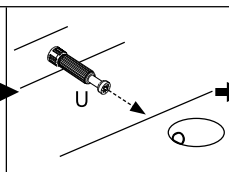
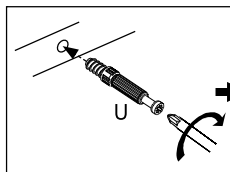
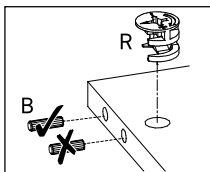
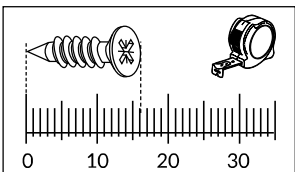
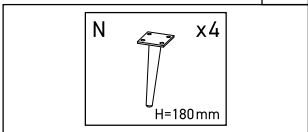

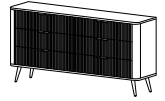

1

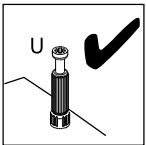
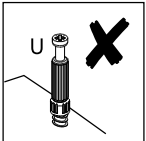
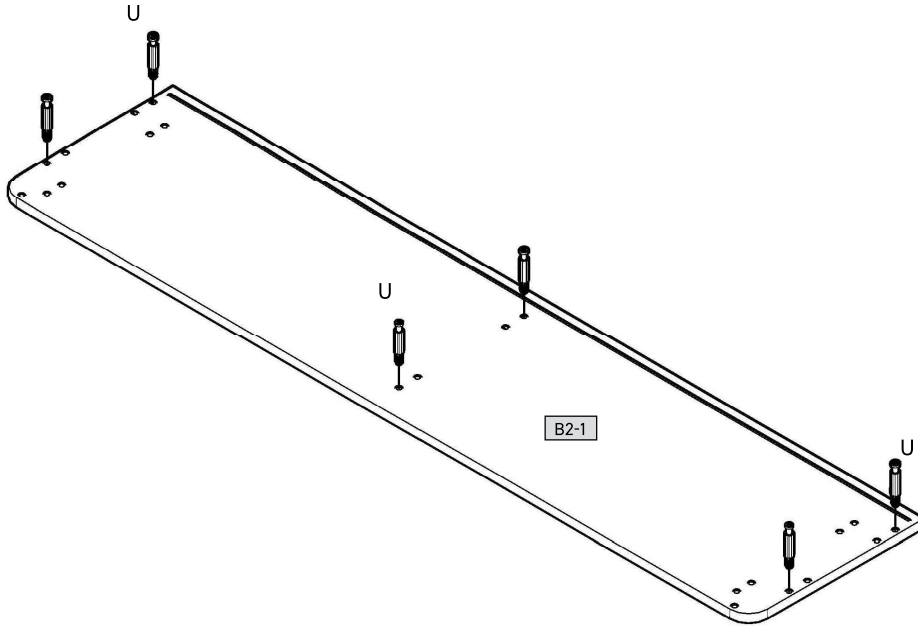
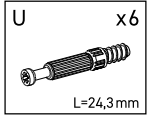

2

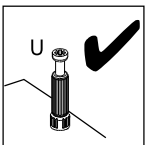
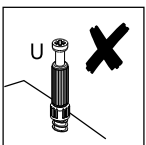
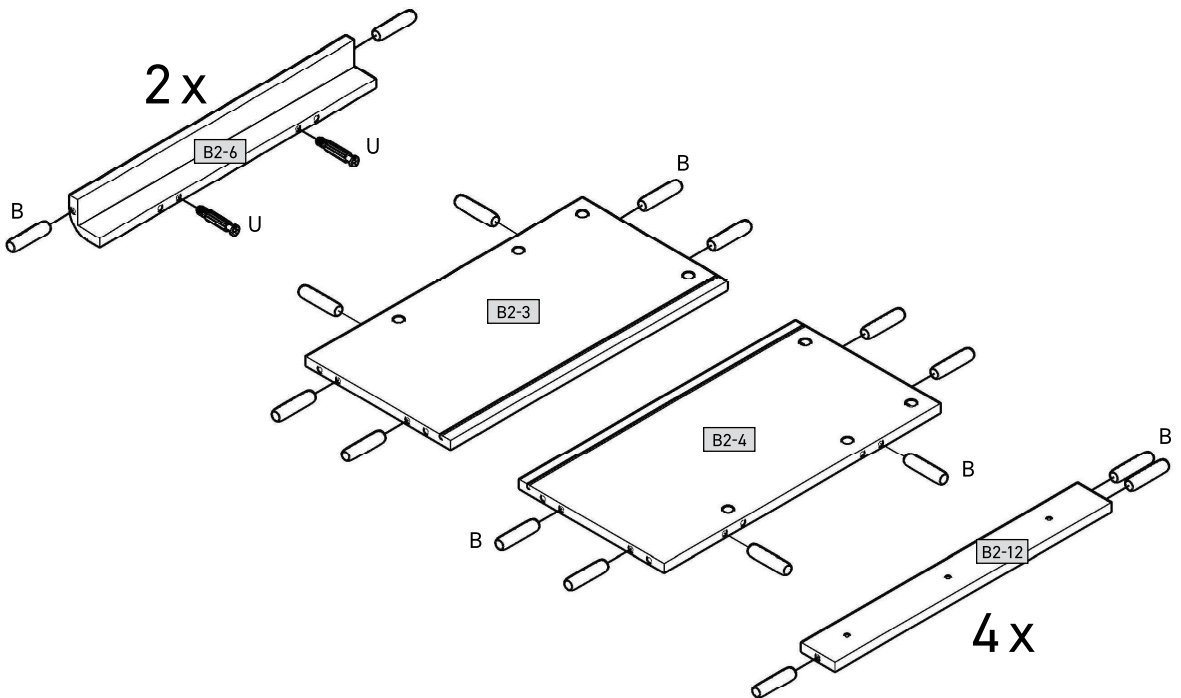
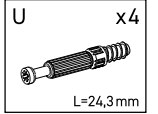
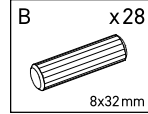

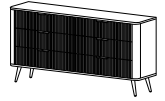

3

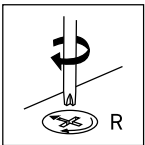
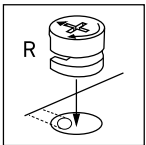
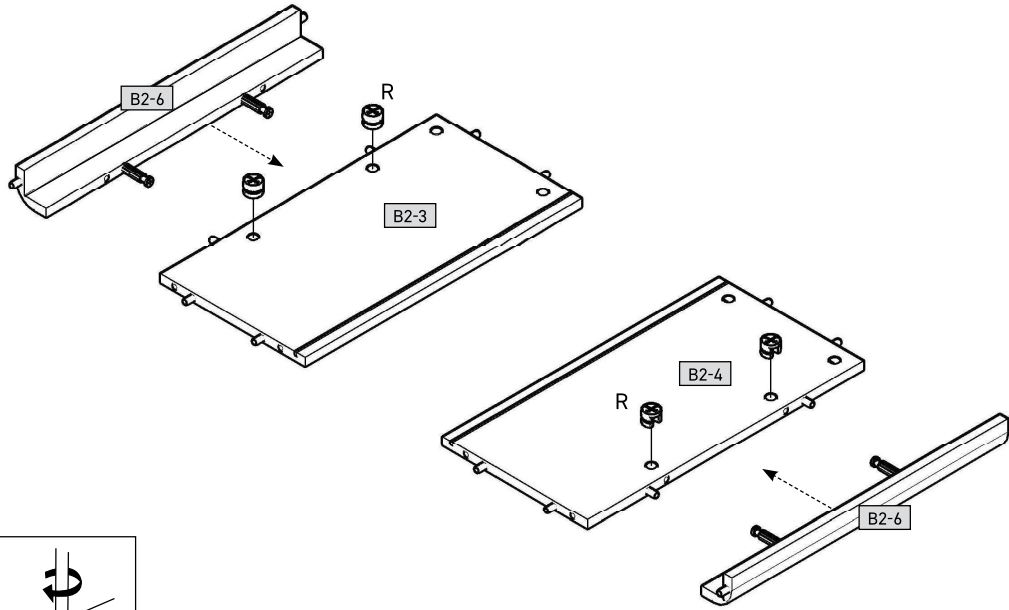
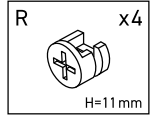

4

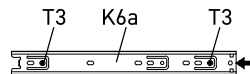
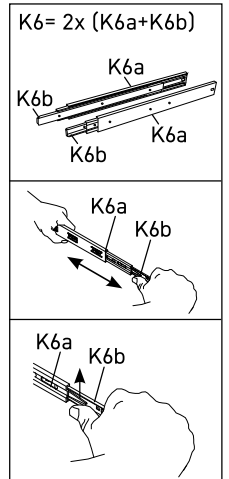
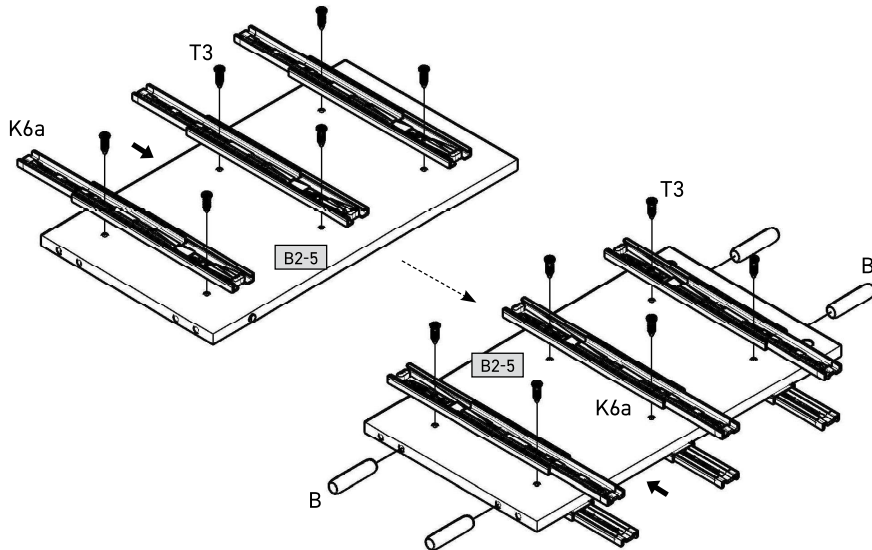
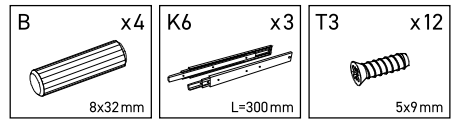

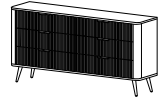

5

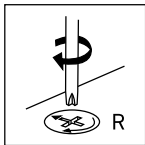
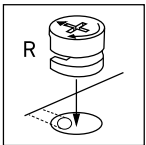
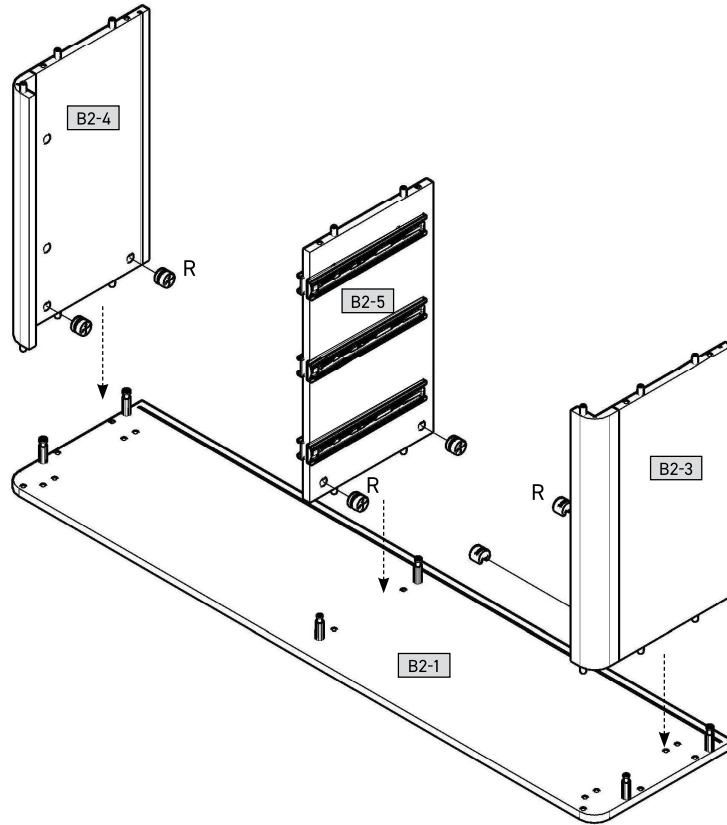
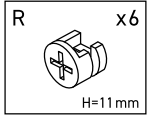

6

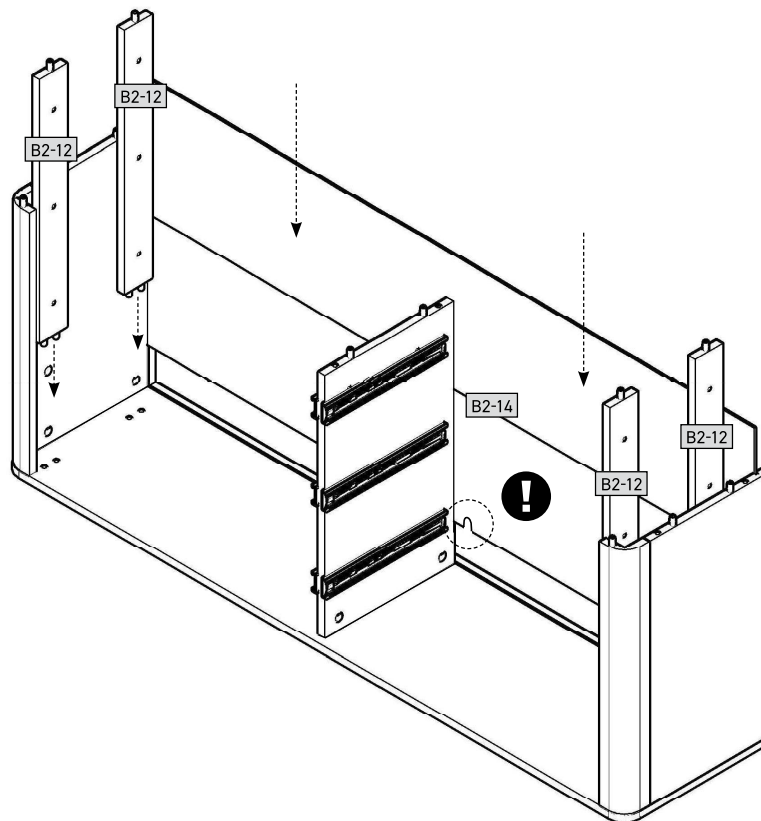

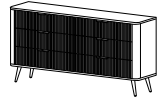

7

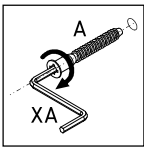
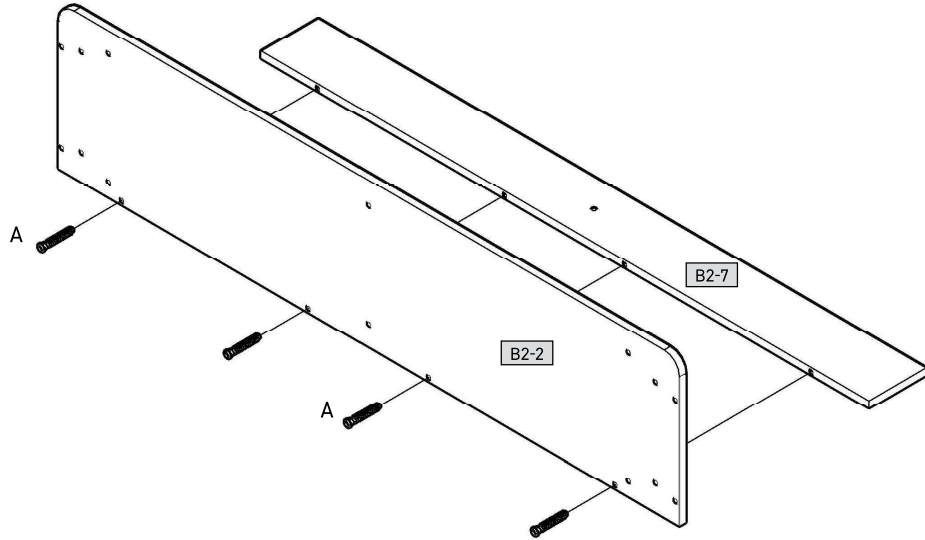
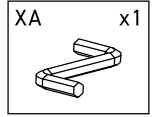
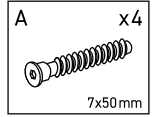

8

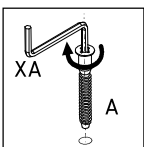
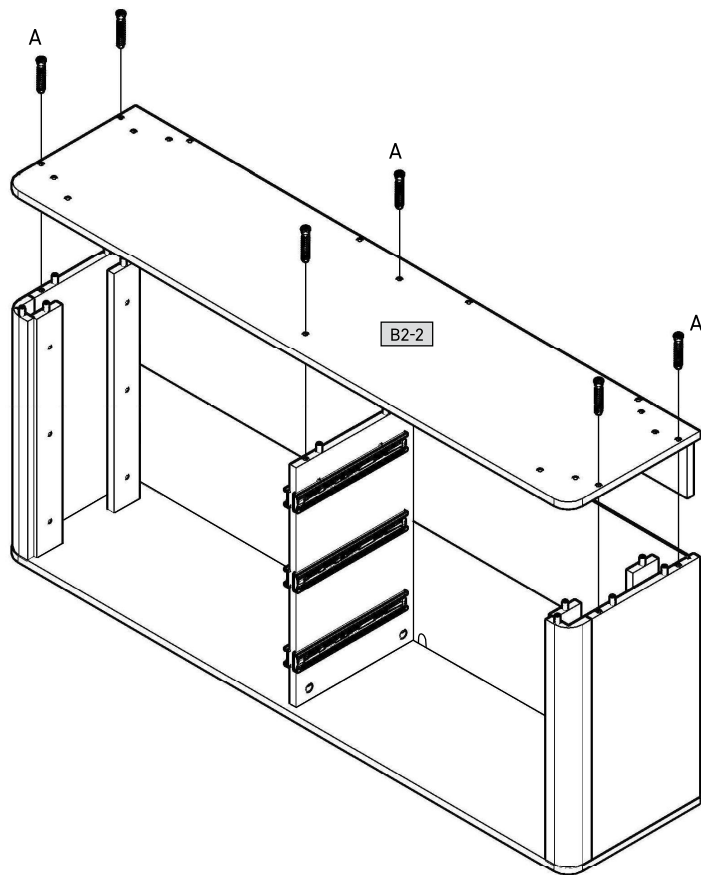
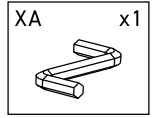
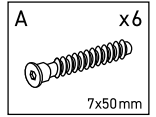

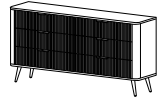

9

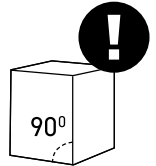
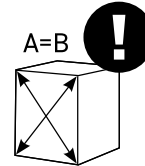
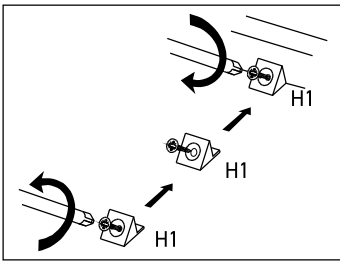
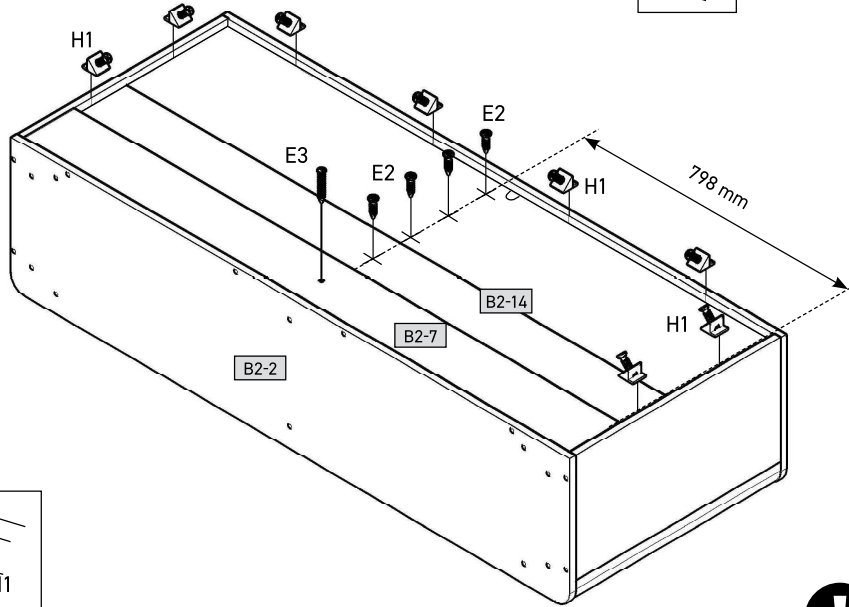
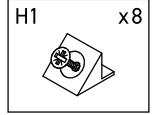
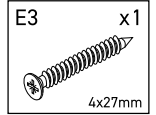
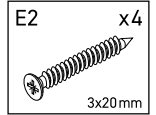
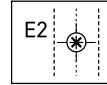
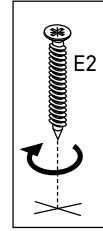

10

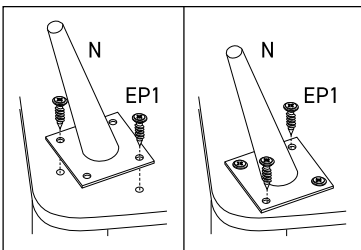
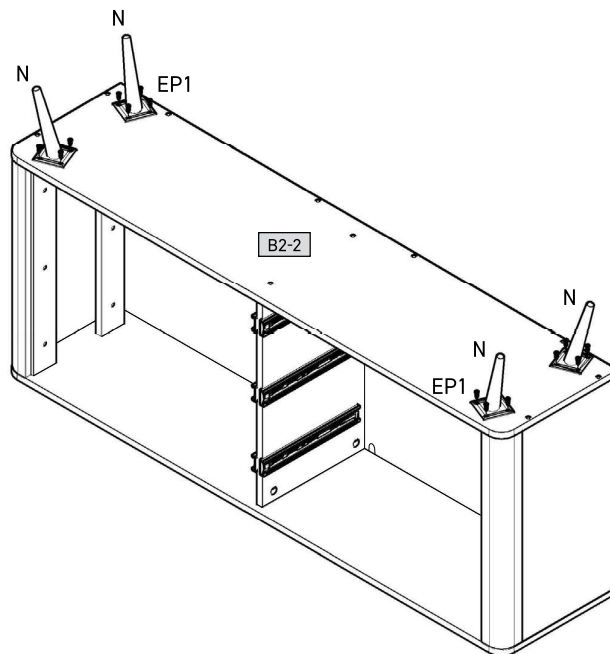
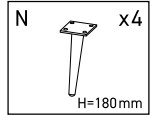
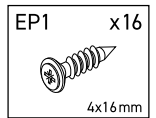

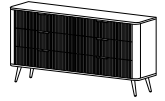

11

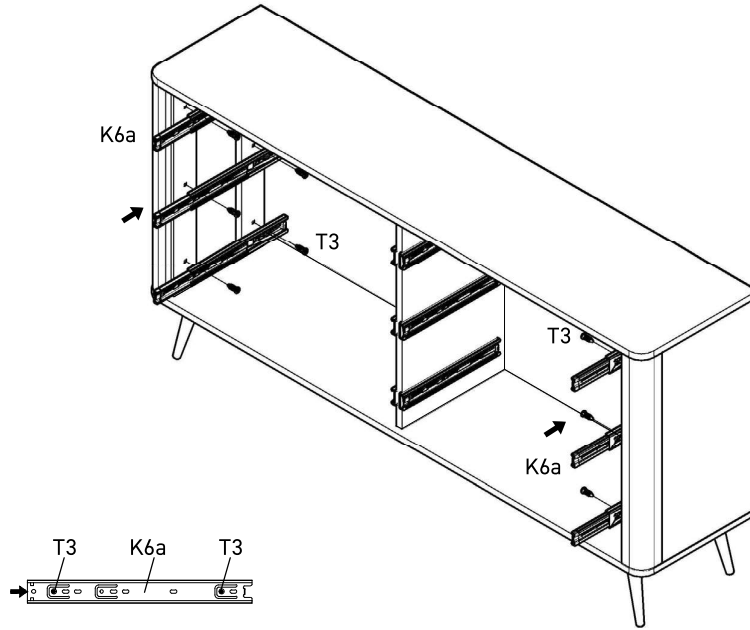
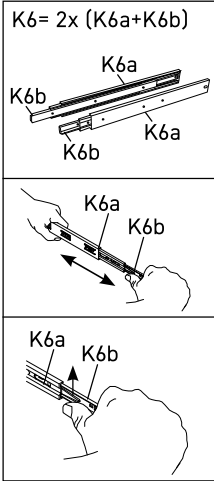
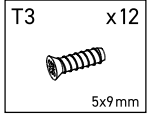
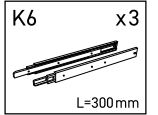

12

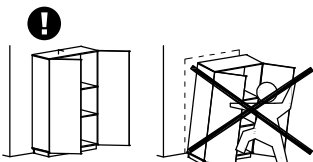
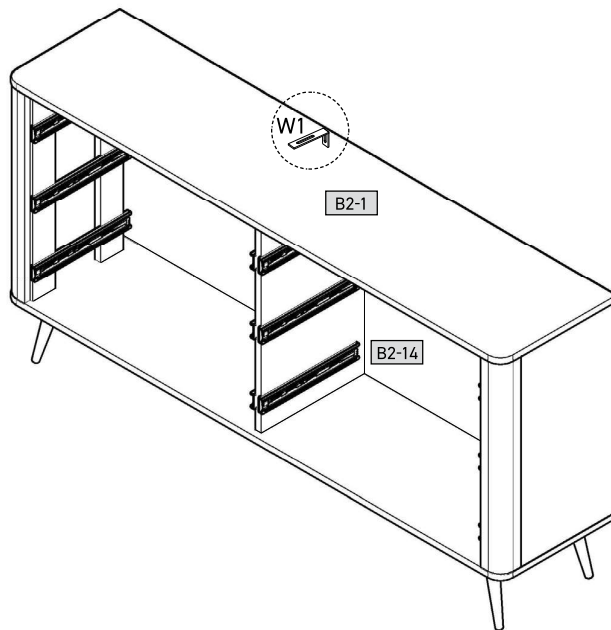
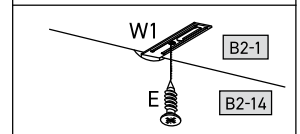
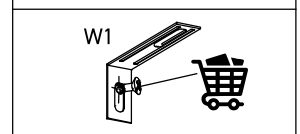
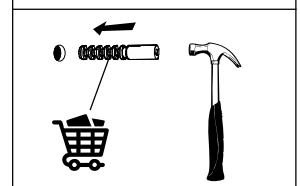
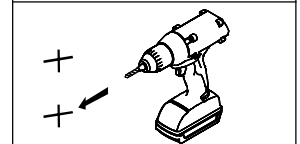
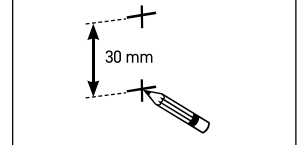
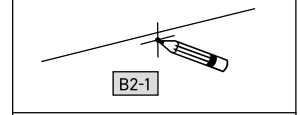
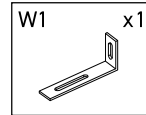
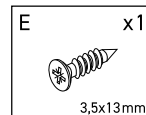
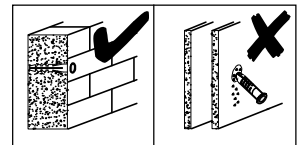
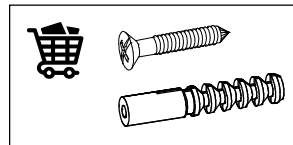
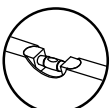

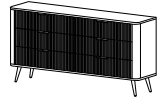

13

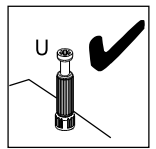
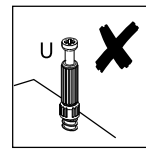
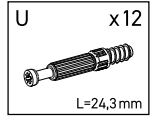
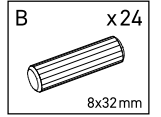
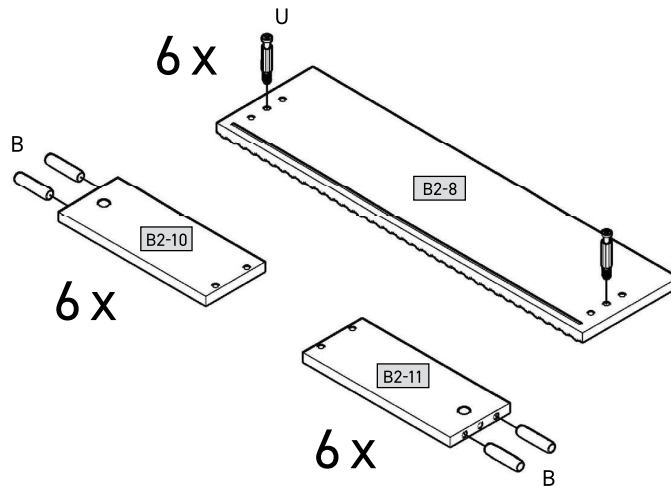

14

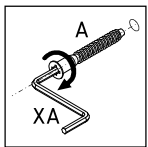
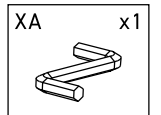
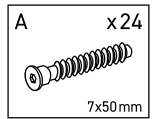
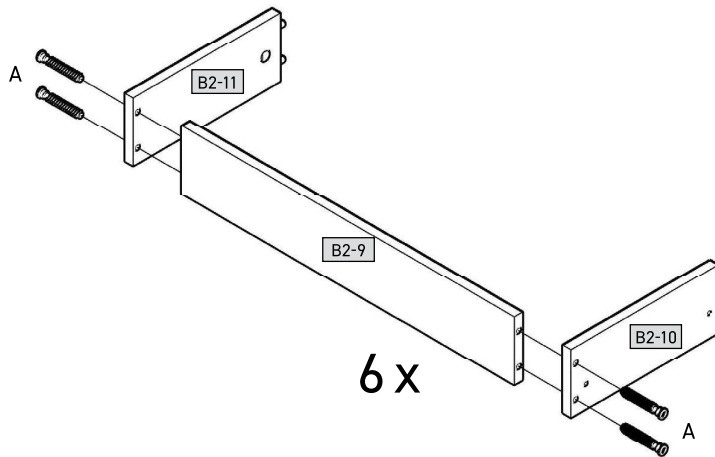

15

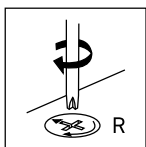
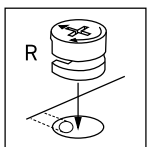
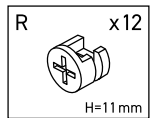
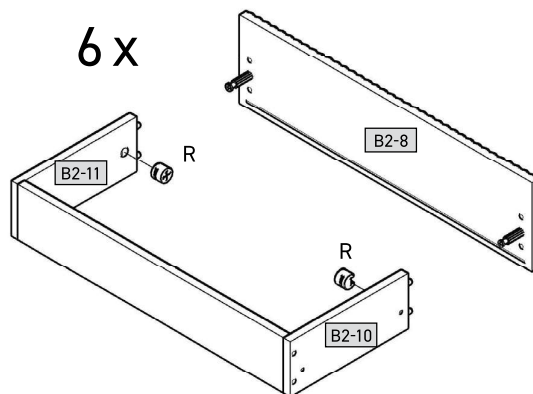

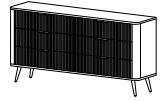

16

6x

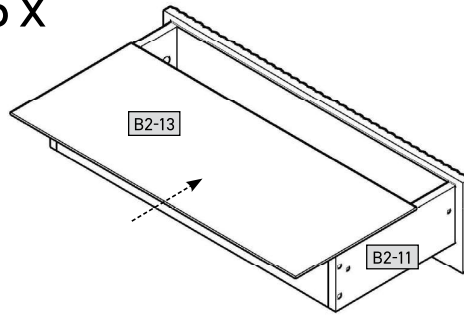

17

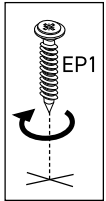

6x

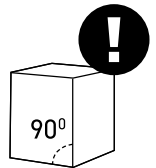
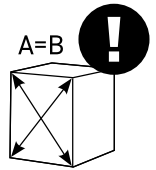
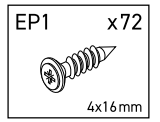
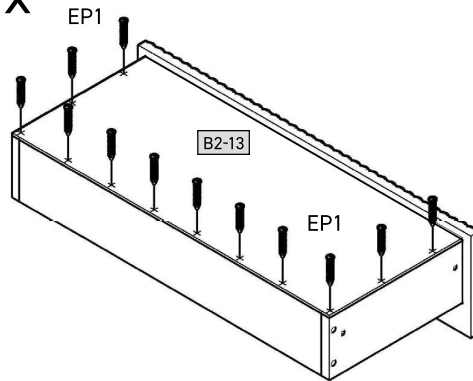

18

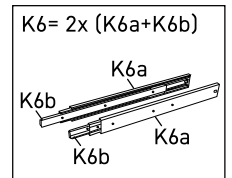
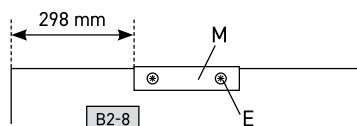
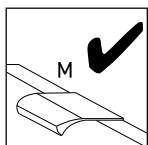
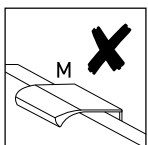
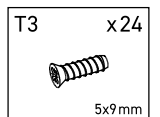
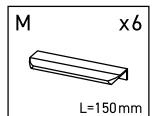
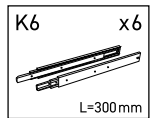
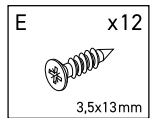
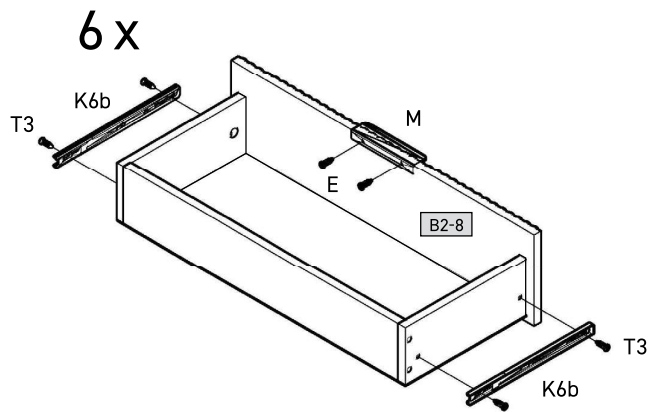
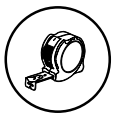

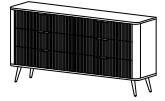

19

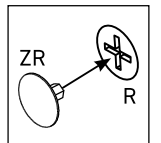
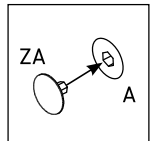
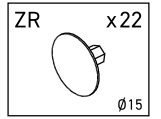
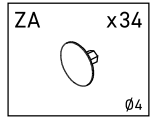
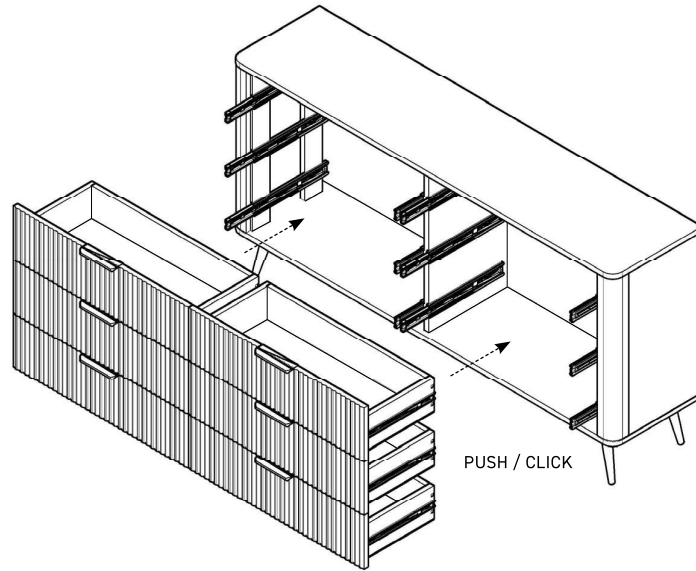

20

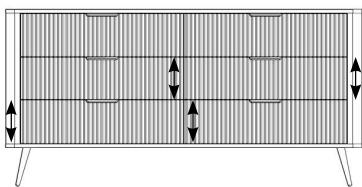
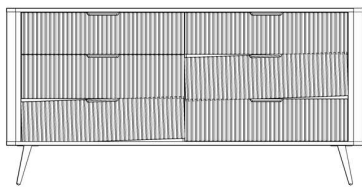

A

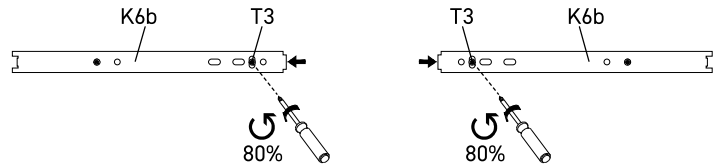

B

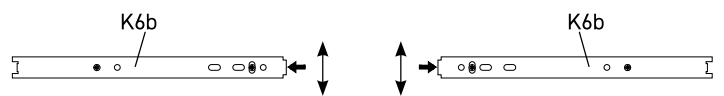

C

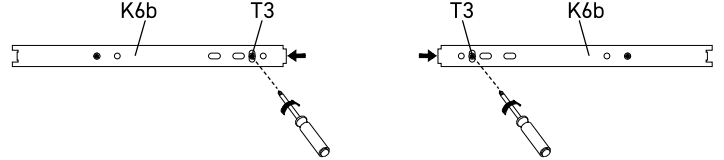

21

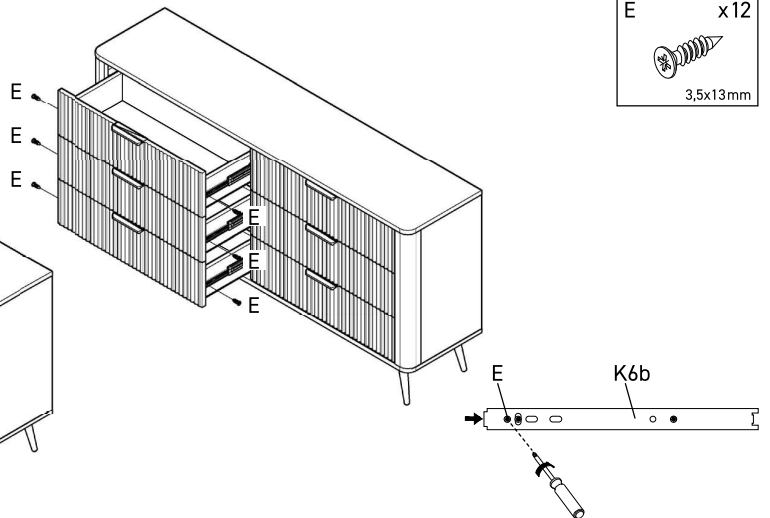
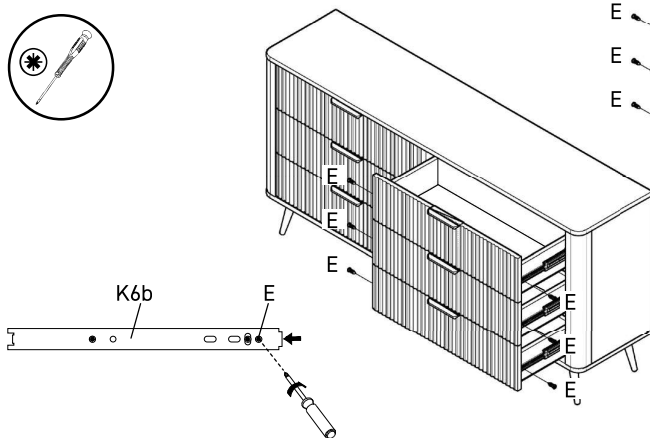
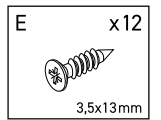

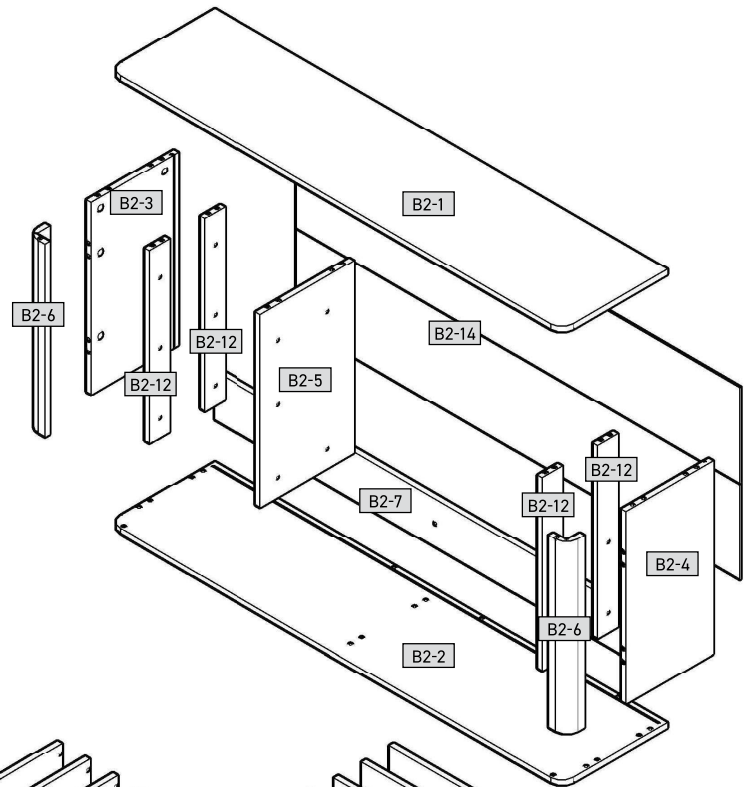
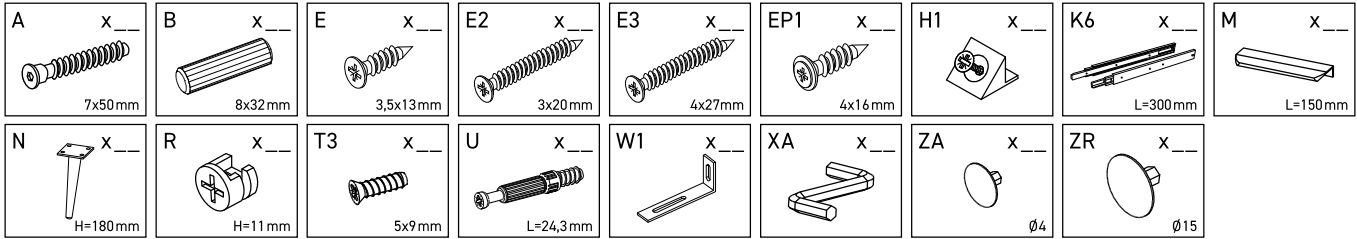

B2-1	1632	380	16	x 1	1/3
B2-2	1632	380	16	x 1	1/3
B2-3	600	314	16	x 1	2/3
B2-4	600	314	16	x 1	2/3
B2-5	600	338	16	x 1	2/3
B2-6	600	65	65	x 2	1/3
B2-7	1596	150	16	x 1	1/3
B2-8	746	195	18	x 6	2/3
B2-9	678	120	16	x 6	1/3
B2-10	300	120	16	x 6	1/3
B2-11	300	120	16	x 6	1/3
B2-12	600	72	16	x 4	1/3
B2-13	708	305	3	x 6	2/3
B2-14	1612	614	3	x 1	1/3

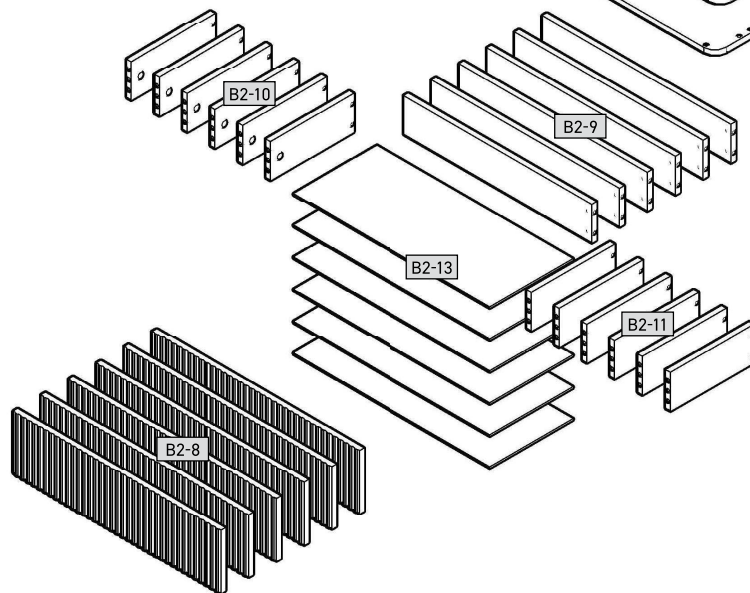

3/3

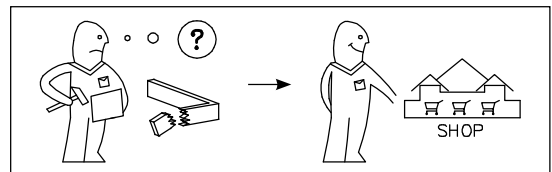
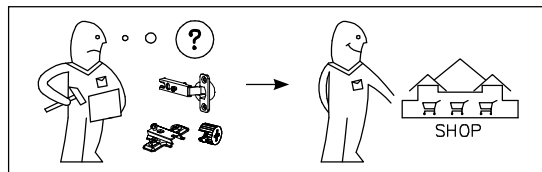
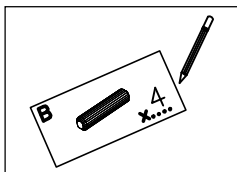
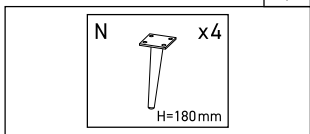

DE	Möbel aus Naturholz und Plattenwerkstoffen
PL	Mebel z drewna naturalnego oraz płyt drewnopochodnych
NL	Meubelen van natuurhout en plaatmateriaal
GB	Furniture made of natural wood and panel materials
IT	Mobili in legno naturale e materiali pannellati
FR	Meuble en bois naturel et plaque en dérivé du bois
PT	Móveis feitos de madeira natural e tábuas semelhantes a madeira

DE	PL	NL
<p>Liebe Kundin, lieber Kunde, vielen Dank für Ihre Bestellung! Gleichgültig, ob Sie ein aus Naturholz gefertigtes Möbelstück gekauft haben, eine Hochglanzfront oder eine matte Kunststofffront – jedes Möbelstück hat seine ganz speziellen Eigenschaften. Auch Holzverschaffungen und -struktur, wie zum Beispiel kleinere Äste bei Naturholzlösungen, sind Teil der individuellen Ausstrahlung jedes einzelnen Möbelstücks.</p> <p>Da Möbel aus Naturholz ständigen Klima- und Feuchtigkeitsschwankungen ausgesetzt sind, können vereinzelt Veränderungen in der Oberfläche auftreten wie z.B. Haarrisse oder Farbveränderungen. Generell nimmt im Laufe der Zeit die Helligkeit ab und die Farbstilung zu – das Holz dunkelt nach. Die genannten Veränderungen sind bei einem Naturholzmöbel wie Holz ein normaler Prozess. Dieses Buchlein soll Ihnen ein paar Tipps zur Pflege Ihres Möbelstücks geben, damit Sie lange Freude daran haben können.</p> <p>Grundsätzlich gilt:</p> <ul style="list-style-type: none"> • Keine heißen Gegenstände auf die Möbel stellen. • Keine Kerzen direkt auf die Möbel stellen. • Verschüttete Flüssigkeiten sofort aufwischen. • In regelmäßigen Abständen einen festzugesetzten Schrauber und Beschlägen kontrollieren. • Der typische, aromatische Holzgeruch ist bei Naturholzmöbeln immer ein Qualitätsbeweis. • Kleine Stellen an den Ästen entstehen durch einen natürlichen Harzaustritt und können mit einem trockenen, fusselfreien Tuch abgeleitet werden. • Auch von anderen Holz-, Lack-, Leder- oder Polstermaterialien ist ein schwacher Eigengeruch am Anfang unvermeidbar. Diese Gerüche verschwinden nach einiger Zeit von allein. Wenn Sie dies einschleifen wollen, lüften Sie in der Anfangszeit häufiger und/oder waschen Sie die Möbel leicht feucht mit Wasser ab, dies mit ein wenig Essig versetzt ist. • Bewahren Sie diese Hinweise gut auf. <p>Pflegehinweise für Möbel aus Plattenwerkstoffen Verwenden Sie zur Pflege Ihres Möbelstücks Plattenwerkstoffen am besten ein weiches, nicht fassendes Tuch oder ein Ledertuch. Waschen Sie die Oberflächen leicht feucht ab.</p> <p>Grundsätzlich gilt: Verwenden Sie bitte auf keinen Fall folgende Reinigungs- und Pflegemittel:</p> <ul style="list-style-type: none"> • Microfasertücher oder Schmutzradierer. Diese erfüllen häufig keine Schleifpartikel, die zu einem Zerkleineren der Oberflächen führen können. • Starke chemische Substanzen sowie scheuernde Putz- oder Lösungsmittel. Diese können die Oberflächen ebenfalls beschädigen. • Scheuerpulver, Stahnwolle oder Topfkratzer. Sie zerstören die Oberfläche so stark, dass eine Aufarbeitung nicht mehr möglich ist. • Staubsauger, Düsen und Bürsten können die Oberflächen zerkratzen. • Dampfreiniger. Durch den hohen Druck und die Hitze, mit denen der Wasserdampf auf die Oberflächen trifft, können diese beschädigt werden oder sich sogar vom Untergrund ablösen. 	<p>Droga Kliento, Drogi Kliento, Dziękujemy za zamówienie! Niezależnie od tego, czy zakupiony przez Państwa mebel został wykonany z drewna litego, czy też posiada on front wykonany z płyty o wyszklepionym lub z matowego malowanego tworzywem plastycznym – każdy taki mebel ma swoje specjalne właściwości. Również wiązki drewna i struktura drewna – jak np. niewielkie słoje w meblach z drewna naturalnego – nadają meblom indywidualny charakter. Ponieważ meble z drewna naturalnego są nieustannie wystawione na działanie wilgoci i czynników atmosferycznych, mogą na ich powierzchni sporadycznie pojawiać się zmiany jak np. odbarwienia czy rysy, z bieżeniem czasu może zmienić się nasycenie koloru i drewno może ściemnieć. Wspomniane zmiany zachodzące w wyglądzie produktów wykonanych z surowców naturalnych są zupełnie normalne. Niniejsza instrukcja zawiera cenne wskazówki dotyczące pielęgnacji mebli, aby jak najdłużej mogli Państwo cieszyć się z ich nieograniczonego wyglądu.</p> <p>Podstawowe zasady:</p> <ul style="list-style-type: none"> • Nie stawiać na meblach gorących przedmiotów. • Nie stawiać świeczek bezpośrednio na meblach. • W przypadku rozlania wody natychmiastą wytrzeć. • Sprzątać w regularnych odstępach czasu, czy stłuki są dołgoczone, a okucia dobrze przysmożowane. • Charakterystyczny, aromatyczny zapach drewna występujący w przypadku mebli wykonanych z drewna naturalnego jest oznaką wysokiej jakości produktu. • Jasne miejsca na słojach powstają z powodu występowania żywicy – można je wypolować suchą. • Nie pozostawiać śladów smarku. • W przypadku materiałów wykonanych z innego rodzaju drewna lub skory, produktów lakierowanych lub z obiciami, na początku również występuje charakterystyczny zapach „nowości”. <p>Zapach ten zmika po pewnym czasie użytkowania produktu. Jeśli chcieliby Państwo pozyczyć się tego zapachu szybciej, zalecamy wietrzyć często pomieszczenia i/lub przetrzeć meble suchą, delikatnie zwilżoną w wodzie z niewielką ilością octu. • Prosimy zachować niniejsze wskazówki w bezpiecznym miejscu. <p>Wskazówki dotyczące pielęgnacji ługowanych/oklejonych mebli z drewna naturalnego Powszechnie zakupione meble zostały zabezpieczone czystym biologicznym olejem. Aby zachować naturalny połysk powierzchni, zalecamy za pewien czas naderwać ją olejem do pielęgnacji mebli. Po zabezpieczeniu powierzchni olejem zalecamy wytrzeć ją nie pozostawiającą śladów szmatką. Szczotka do użytku powinna wyschnąć, następnie można ją wyrzucić.</p> <p>Wskazówki dotyczące pielęgnacji mebli z surowego/bielowanego drewna naturalnego Powszechnie meble najlepiej jest czyścić włgłątką ściereczką.</p> <p>Uwaga: Nie używać żrzących środków czyszczących ani rozpuszczalników.</p> <p>Wskazówki dotyczące pielęgnacji mebli z płyt drewnopochodnych Do pielęgnacji mebli najlepiej używać miękkiej, nie pozostawiającej śladów szmatki. Powszechnie należy przetrzeć lekko zwilżoną szmatką.</p> <p>Podstawowe zasady: Nigdy nie należy stosować ścierających środków/wiązań czyszczących:</p> <ul style="list-style-type: none"> • ścieraczki z mikrofibry oraz papier do usuwania brudu. Często zawierają drobinki ściernie, które mogą porysować powierzchnię; • ostrych substancji chemicznych np. środków sżrzących lub rozpuszczalników. Mogą one uszkodzić powierzchnię; • proszków czyszczących, waty stalowej ani ostrych myjek. Mogą one nie tylko uszkodzić powierzchnię; • odkurzaczy. Szczotka odkurzacza może poranić powierzchnię; • myjk parowych. Wysokie ciśnienie i wódot mogą uszkodzić powierzchnię oraz spowodować rozklejenie materiału. </p>	<p>Beste klant, Hartelijk dank voor uw bestelling! Het maakt niet uit of u een meubelstuk van natuurhout, een hoogglanzende voorkant of een matte plastic voorkant hebt gekocht – elk meubelstuk heeft zijn heel bijzondere eigenschappen. Ook de staat en structuur van het hout zoals kleinere takken bij natuurhout meubelen maken deel uit van de individuele look van elk afzonderlijk meubelstuk. Omdat meubelen van natuurhout zijn vóórgeesteld aan permanente klimaat- en vochtigheidsomveranderingen, kunnen er af en toe wijzigingen optreden van de bovenlaag zoals haarscheurjes of afbarveningen. In het algemeen neemt na verloop van tijd de helderheid af en de kleurverandering toe – het hout wordt donkerder. De genoemde wijzigingen vormen bij een natuurlijk grondstof zoals hout een normaal proces. Dit boekje moet u een paar tips geven over het onderhoud van uw meubelstuk, zodat u er lang plezier aan kunt beleven.</p> <p>In principe geldt:</p> <ul style="list-style-type: none"> • Plaats geen hete voorwerpen op de meubelen. • Veeg gemorst vloeistoffen direct af. • Controleer met regelmatige intervallen het slijtage niveau van Schroeven en Beschlag. • De typische, aromatische houtgeur is steeds een kwaliteitsbewijs bij natuurhout meubelen. • Helttere plekken aan de takken ontstaan door een natuurlijk uitroden van hars en kunnen worden weggepolijst met een droge, fusselfreie doek. • Ook van andere houten, lak-, leder- of gestoffeerde materialen is een zwakke eigen reuk bij het begin niet te vermijden. Deze geuren verdwijnen na enige tijd vanzelf. Als u wilt dat het sneller gaat, ventilt u in het begin vaker en/of veeg de meubelen kritisch vochtig af met water, dit een beetje is aangename met azijn. • Bewaar deze instructies goed. <p>Orderhandleiding voor meubelen van plaatmateriaal Gebruik voor de reiniging van uw meubel van plaatmateriaal het best een zachte, niet pluiszige doek of een leeren doek. Was de oppervlakken lichtvochtig.</p> <p>In principe geldt: Gebruik zeker niet volgende reinigings- en oplosmiddelen:</p> <ul style="list-style-type: none"> • microvezelkleden of vullergommen. Deze bevatten vaak fine slijpdeeltjes die kunnen leiden tot krassen op de oppervlakken; • scherpe chemische substanties zoals scheurende poets- of oplosmiddelen. Deze kunnen de oppervlakken eveneens beschadigen. • schuurpapier, staalwol of pannensponzen. Ze vernietigen het oppervlak zo erg dat een reparatie niet meer mogelijk is; • stofzuiger. Mondstukken en borstels kunnen krassen op de oppervlakken veroorzaken; • stoomreiniger. Door de hoge druk en de hitte, waarmee de stoom op de bovenlagen komt, kunnen deze worden beschadigd of zelfs loskomen van de ondergrond.

Ihre Produktentwicklung

De productontwikkelingsafdeling

Area Sviluppo prodotti

Votre service de développement de produits

GB	Dear customer, Thank you for your order! No matter if you bought a piece of furniture made from natural wood, a high-gloss front or a plastic front – every piece of furniture has unique characteristics. Even the texture and structure of wood, such as small knots in natural wood furniture, are part of the individual charm of each piece of furniture. Since natural wood furniture are permanently exposed to climate and humidity fluctuations, changes to the surface may occur (e.g. hair cracks or changes in colour) in some cases. In general, brightness decreases and colour saturation increases in the course of time – the wood darkens. The changes mentioned above are normal for natural raw materials such as wood. This booklet provides some care tips for your piece of furniture so that you can enjoy it for a long time. The following applies in general: • Don't place any hot objects on the furniture. • Don't place candles directly on the furniture. • Immediately wipe off any spilled liquids and oils. • Regularly check if the screws and fittings are tight. • The typical, aromatic wooden odour is always a proof of quality for natural wood furniture. • The natural emission of resin may produce bright spots on the knots which can be polished with a dry, lintfree cloth. • Initially, a slight intrinsic odour is unavoidable for other wooden, paint, leather or upholstery materials too. These odours automatically disappear after a while. If you want to speed up this process, ventilate more often at the beginning and/or wipe out the furniture with a slightly damp cloth which was soaked in water mixed with a small amount of vinegar. • Keep these notes in a safe place. Care notes for furniture made of panel materials We recommend using a soft, lint-free cloth or a shammy for conditioning your piece of furniture made of panel materials. Wipe off the surfaces with a slightly damp cloth or shammy. The following applies in general: Please don't use the following detergents or cleaning agents at all: • microfibre cloths or dirt erasers. They often contain fine abrasive particles which can cause scratches on the surfaces; • aggressive chemical substances as well as abrasive cleaning agents or solvents. They may damage the surfaces too; • scouring powder, steel wool or scouring pads. They destroy the surface so badly that reconditioning is impossible; • vacuum cleaners. The nozzles and brushes can cause scratches on the surfaces; • steam cleaners. The surfaces may be damaged or separated from the ground due to the high pressure and heat of the water vapour.
-----------	--

GB	IT
<p>Beste klant, Hartelijk dank voor uw bestelling! Het maakt niet uit of u een meubelstuk van natuurhout, een hoogglanzende voorkant of een matte plastic voorkant hebt gekocht – elk meubelstuk heeft zijn heel bijzondere eigenschappen. Ook de staat en structuur van het hout zoals kleinere takken bij natuurhout meubelen maken deel uit van de individuele look van elk afzonderlijk meubelstuk. Omdat meubelen van natuurhout zijn vóórgeesteld aan permanente klimaat- en vochtigheidsomveranderingen, kunnen er af en toe wijzigingen optreden van de bovenlaag zoals haarscheurjes of afbarveningen. In het algemeen neemt na verloop van tijd de helderheid af en de kleurverandering toe – het hout wordt donkerder. De genoemde wijzigingen vormen bij een natuurlijk grondstof zoals hout een normaal proces. Dit boekje moet u een paar tips geven over het onderhoud van uw meubelstuk, zodat u er lang plezier aan kunt beleven.</p> <p>In principe geldt:</p> <ul style="list-style-type: none"> • Plaats geen hete voorwerpen op de meubelen. • Veeg gemorst vloeistoffen direct af. • Controleer met regelmatige intervallen het slijtage niveau van Schroeven en Beschlag. • De typische, aromatische houtgeur is steeds een kwaliteitsbewijs bij natuurhout meubelen. • Helttere plekken aan de takken ontstaan door een natuurlijk uitroden van hars en kunnen worden weggepolijst met een droge, fusselfreie doek. • Ook van andere houten, lak-, leder- of gestoffeerde materialen is een zwakke eigen reuk bij het begin niet te vermijden. Deze geuren verdwijnen na enige tijd vanzelf. Als u wilt dat het sneller gaat, ventilt u in het begin vaker en/of veeg de meubelen kritisch vochtig af met water, dit een beetje is aangename met azijn. • Bewaar deze instructies goed. <p>Orderhandleiding voor meubelen van plaatmateriaal Gebruik voor de reiniging van uw meubel van plaatmateriaal het best een zachte, niet pluiszige doek of een leeren doek. Was de oppervlakken lichtvochtig.</p> <p>In principe geldt: Gebruik zeker niet volgende reinigings- en oplosmiddelen:</p> <ul style="list-style-type: none"> • microvezelkleden of vullergommen. Deze bevatten vaak fine slijpdeeltjes die kunnen leiden tot krassen op de oppervlakken; • scherpe chemische substanties zoals scheurende poets- of oplosmiddelen. Deze kunnen de oppervlakken eveneens beschadigen. • schuurpapier, staalwol of pannensponzen. Ze vernietigen het oppervlak zo erg dat een reparatie niet meer mogelijk is; • stofzuiger. Mondstukken en borstels kunnen krassen op de oppervlakken veroorzaken; • stoomreiniger. Door de hoge druk en de hitte, waarmee de stoom op de bovenlagen komt, kunnen deze worden beschadigd of zelfs loskomen van de ondergrond. 	<p>Gentili clienti, sentiti ringraziamenti per il vostro ordine! A prescindere che abbiate scelto un mobile realizzato in legno naturale, un fronte lucido o un fronte di materiale plastico opaco – ogni esemplare la sue particolarità. Anche le caratteristiche e la struttura del legno, quali ad esempio rami minori nei mobili di legno naturale, sono parte del fascino individuale di ogni singolo mobile. Dato che i mobili in legno naturale sono esposti al continuo variare del clima e dell'umidità, è probabile che in superficie insorgano mutamenti quali crepe capillari o cambiamenti di colore. Generalmente con passar del tempo diminuisce la chiarezza e aumenta la saturazione del colore – il legno si scurisce. I citati mutamenti sono un normale processo dei materiali naturali, quali appunto il legno. Il presente libretto intende darvi alcuni suggerimenti sulla cura del vostro mobile, affinché vi procuri lunghe soddisfazioni. Sostanzialmente vale: • Non poggiare oggetti roventi sui mobili. • Non poggiare candele a diretto contatto dei mobili. • Asciugare subito i liquidi sversati. • Ad intervalli periodici controllare se vi e cerniere sono salde. • Il caratteristico odore fragrante è sempre una prova di qualità dei mobili in legno naturale. • Le macchie chiare sui rami si formano per via della naturale fuoriuscita di resina, e sono levigabili con un panno asciutto che non lascia peli. • Anche trattandosi di altri materiali (legno, di vernice, pelle o imbottiti), all'inizio è inevitabile un leggero odore caratteristico. Dopo qualche tempo però, questi odori svaniscono da sé. Potete aiutare a farli volatilizzare in minor tempo cambiando più spesso aria all'inizio etc. passando sui mobili un panno umido d'acqua con qualche goccia d'aceto. • Conservare bene le presenti istruzioni. Istruzioni sulla cura dei mobili in materiali pannellati Per la cura dei mobili in materiali pannellati si consiglia di usare un panno morbido, che non lascia peli, o un panno di pelle. Passare il panno leggermente umido sulle superfici. Sostanzialmente vale: In nessun caso utilizzare i seguenti detergenti e prodotti per la pulizia: • panni in microfibra o spugne di tampono. Questi prodotti contengono spesso fini particelle abrasive, che possono provocare sgraffiature sui mobili; • forti sostanze chimiche nonché detergenti o solventi abrasivi. Anche questi prodotti possono aggredire le superfici. • polvere abrasiva, paglietta d'acciaio o spugne abrasive. Rovineranno la superficie in modo tale che non sarebbe più possibile ripararle; • aspirapolvere. Bocchette e spazzole possono sgraffiare le superfici; • pulitrice a vapore. Per via dell'elevata pressione e calore con cui il vapore colpisce le superfici, esse rischiano di deteriorarsi o addirittura staccarsi dalla sottostruttura.</p>

Your product development team

Area Sviluppo prodotti

Votre service de développement de produits

GB	IT
<p>Beste klant, Hartelijk dank voor uw bestelling! Het maakt niet uit of u een meubelstuk van natuurhout, een hoogglanzende voorkant of een matte plastic voorkant hebt gekocht – elk meubelstuk heeft zijn heel bijzondere eigenschappen. Ook de staat en structuur van het hout zoals kleinere takken bij natuurhout meubelen maken deel uit van de individuele look van elk afzonderlijk meubelstuk. Omdat meubelen van natuurhout zijn vóórgeesteld aan permanente klimaat- en vochtigheidsomveranderingen, kunnen er af en toe wijzigingen optreden van de bovenlaag zoals haarscheurjes of afbarveningen. In het algemeen neemt na verloop van tijd de helderheid af en de kleurverandering toe – het hout wordt donkerder. De genoemde wijzigingen vormen bij een natuurlijk grondstof zoals hout een normaal proces. Dit boekje moet u een paar tips geven over het onderhoud van uw meubelstuk, zodat u er lang plezier aan kunt beleven.</p> <p>In principe geldt:</p> <ul style="list-style-type: none"> • Plaats geen hete voorwerpen op de meubelen. • Veeg gemorst vloeistoffen direct af. • Controleer met regelmatige intervallen het slijtage niveau van Schroeven en Beschlag. • De typische, aromatische houtgeur is steeds een kwaliteitsbewijs bij natuurhout meubelen. • Helttere plekken aan de takken ontstaan door een natuurlijk uitroden van hars en kunnen worden weggepolijst met een droge, fusselfreie doek. • Ook van andere houten, lak-, leder- of gestoffeerde materialen is een zwakke eigen reuk bij het begin niet te vermijden. Deze geuren verdwijnen na enige tijd vanzelf. Als u wilt dat het sneller gaat, ventilt u in het begin vaker en/of veeg de meubelen kritisch vochtig af met water, dit een beetje is aangename met azijn. • Bewaar deze instructies goed. <p>Orderhandleiding voor meubelen van plaatmateriaal Gebruik voor de reiniging van uw meubel van plaatmateriaal het best een zachte, niet pluiszige doek of een leeren doek. Was de oppervlakken lichtvochtig.</p> <p>In principe geldt: Gebruik zeker niet volgende reinigings- en oplosmiddelen:</p> <ul style="list-style-type: none"> • microvezelkleden of vullergommen. Deze bevatten vaak fine slijpdeeltjes die kunnen leiden tot krassen op de oppervlakken; • scherpe chemische substanties zoals scheurende poets- of oplosmiddelen. Deze kunnen de oppervlakken eveneens beschadigen. • schuurpapier, staalwol of pannensponzen. Ze vernietigen het oppervlak zo erg dat een reparatie niet meer mogelijk is; • stofzuiger. Mondstukken en borstels kunnen krassen op de oppervlakken veroorzaken; • stoomreiniger. Door de hoge druk en de hitte, waarmee de stoom op de bovenlagen komt, kunnen deze worden beschadigd of zelfs loskomen van de ondergrond. 	<p>Gentili clienti, sentiti ringraziamenti per il vostro ordine! A prescindere che abbiate scelto un mobile realizzato in legno naturale, un fronte lucido o un fronte di materiale plastico opaco – ogni esemplare la sue particolarità. Anche le caratteristiche e la struttura del legno, quali ad esempio rami minori nei mobili di legno naturale, sono parte del fascino individuale di ogni singolo mobile. Dato che i mobili in legno naturale sono esposti al continuo variare del clima e dell'umidità, è probabile che in superficie insorgano mutamenti quali crepe capillari o cambiamenti di colore. Generalmente con passar del tempo diminuisce la chiarezza e aumenta la saturazione del colore – il legno si scurisce. I citati mutamenti sono un normale processo dei materiali naturali, quali appunto il legno. Il presente libretto intende darvi alcuni suggerimenti sulla cura del vostro mobile, affinché vi procuri lunghe soddisfazioni. Sostanzialmente vale: • Non poggiare oggetti roventi sui mobili. • Non poggiare candele a diretto contatto dei mobili. • Asciugare subito i liquidi sversati. • Ad intervalli periodici controllare se vi e cerniere sono salde. • Il caratteristico odore fragrante è sempre una prova di qualità dei mobili in legno naturale. • Le macchie chiare sui rami si formano per via della naturale fuoriuscita di resina, e sono levigabili con un panno asciutto che non lascia peli. • Anche trattandosi di altri materiali (legno, di vernice, pelle o imbottiti), all'inizio è inevitabile un leggero odore caratteristico. Dopo qualche tempo però, questi odori svaniscono da sé. Potete aiutare a farli volatilizzare in minor tempo cambiando più spesso aria all'inizio etc. passando sui mobili un panno umido d'acqua con qualche goccia d'aceto. • Conservare bene le presenti istruzioni. Istruzioni sulla cura dei mobili in materiali pannellati Per la cura dei mobili in materiali pannellati si consiglia di usare un panno morbido, che non lascia peli, o un panno di pelle. Passare il panno leggermente umido sulle superfici. Sostanzialmente vale: In nessun caso utilizzare i seguenti detergenti e prodotti per la pulizia: • panni in microfibra o spugne di tampono. Questi prodotti contengono spesso fini particelle abrasive, che possono provocare sgraffiature sui mobili; • forti sostanze chimiche nonché detergenti o solventi abrasivi. Anche questi prodotti possono aggredire le superfici. • polvere abrasiva, paglietta d'acciaio o spugne abrasive. Rovineranno la superficie in modo tale che non sarebbe più possibile ripararle; • aspirapolvere. Bocchette e spazzole possono sgraffiare le superfici; • pulitrice a vapore. Per via dell'elevata pressione e calore con cui il vapore colpisce le superfici, esse rischiano di deteriorarsi o addirittura staccarsi dalla sottostruttura.</p>

GB	IT
<p>Beste klant, Hartelijk dank voor uw bestelling! Het maakt niet uit of u een meubelstuk van natuurhout, een hoogglanzende voorkant of een matte plastic voorkant hebt gekocht – elk meubelstuk heeft zijn heel bijzondere eigenschappen. Ook de staat en structuur van het hout zoals kleinere takken bij natuurhout meubelen maken deel uit van de individuele look van elk afzonderlijk meubelstuk. Omdat meubelen van natuurhout zijn vóórgeesteld aan permanente klimaat- en vochtigheidsomveranderingen, kunnen er af en toe wijzigingen optreden van de bovenlaag zoals haarscheurjes of afbarveningen. In het algemeen neemt na verloop van tijd de helderheid af en de kleurverandering toe – het hout wordt donkerder. De genoemde wijzigingen vormen bij een natuurlijk grondstof zoals hout een normaal proces. Dit boekje moet u een paar tips geven over het onderhoud van uw meubelstuk, zodat u er lang plezier aan kunt beleven.</p> <p>In principe geldt:</p> <ul style="list-style-type: none"> • Plaats geen hete voorwerpen op de meubelen. • Veeg gemorst vloeistoffen direct af. • Controleer met regelmatige intervallen het slijtage niveau van Schroeven en Beschlag. • De typische, aromatische houtgeur is steeds een kwaliteitsbewijs bij natuurhout meubelen. • Helttere plekken aan de takken ontstaan door een natuurlijk uitroden van hars en kunnen worden weggepolijst met een droge, fusselfreie doek. • Ook van andere houten, lak-, leder- of gestoffeerde materialen is een zwakke eigen reuk bij het begin niet te vermijden. Deze geuren verdwijnen na enige tijd vanzelf. Als u wilt dat het sneller gaat, ventilt u in het begin vaker en/of veeg de meubelen kritisch vochtig af met water, dit een beetje is aangename met azijn. • Bewaar deze instructies goed. <p>Orderhandleiding voor meubelen van plaatmateriaal Gebruik voor de reiniging van uw meubel van plaatmateriaal het best een zachte, niet pluiszige doek of een leeren doek. Was de oppervlakken lichtvochtig.</p> <p>In principe geldt: Gebruik zeker niet volgende reinigings- en oplosmiddelen:</p> <ul style="list-style-type: none"> • microvezelkleden of vullergommen. Deze bevatten vaak fine slijpdeeltjes die kunnen leiden tot krassen op de oppervlakken; • scherpe chemische substanties zoals scheurende poets- of oplosmiddelen. Deze kunnen de oppervlakken eveneens beschadigen. • schuurpapier, staalwol of pannensponzen. Ze vernietigen het oppervlak zo erg dat een reparatie niet meer mogelijk is; • stofzuiger. Mondstukken en borstels kunnen krassen op de oppervlakken veroorzaken; • stoomreiniger. Door de hoge druk en de hitte, waarmee de stoom op de bovenlagen komt, kunnen deze worden beschadigd of zelfs loskomen van de ondergrond. 	<p>Gentili clienti, sentiti ringraziamenti per il vostro ordine! A prescindere che abbiate scelto un mobile realizzato in legno naturale, un fronte lucido o un fronte di materiale plastico opaco – ogni esemplare la sue particolarità. Anche le caratteristiche e la struttura del legno, quali ad esempio rami minori nei mobili di legno naturale, sono parte del fascino individuale di ogni singolo mobile. Dato che i mobili in legno naturale sono esposti al continuo variare del clima e dell'umidità, è probabile che in superficie insorgano mutamenti quali crepe capillari o cambiamenti di colore. Generalmente con passar del tempo diminuisce la chiarezza e aumenta la saturazione del colore – il legno si scurisce. I citati mutamenti sono un normale processo dei materiali naturali, quali appunto il legno. Il presente libretto intende darvi alcuni suggerimenti sulla cura del vostro mobile, affinché vi procuri lunghe soddisfazioni. Sostanzialmente vale: • Non poggiare oggetti roventi sui mobili. • Non poggiare candele a diretto contatto dei mobili. • Asciugare subito i liquidi sversati. • Ad intervalli periodici controllare se vi e cerniere sono salde. • Il caratteristico odore fragrante è sempre una prova di qualità dei mobili in legno naturale. • Le macchie chiare sui rami si formano per via della naturale fuoriuscita di resina, e sono levigabili con un panno asciutto che non lascia peli. • Anche trattandosi di altri materiali (legno, di vernice, pelle o imbottiti), all'inizio è inevitabile un leggero odore caratteristico. Dopo qualche tempo però, questi odori svaniscono da sé. Potete aiutare a farli volatilizzare in minor tempo cambiando più spesso aria all'inizio etc. passando sui mobili un panno umido d'acqua con qualche goccia d'aceto. • Conservare bene le presenti istruzioni. Istruzioni sulla cura dei mobili in materiali pannellati Per la cura dei mobili in materiali pannellati si consiglia di usare un panno morbido, che non lascia peli, o un panno di pelle. Passare il panno leggermente umido sulle superfici. Sostanzialmente vale: In nessun caso utilizzare i seguenti detergenti e prodotti per la pulizia: • panni in microfibra o spugne di tampono. Questi prodotti contengono spesso fini particelle abrasive, che possono provocare sgraffiature sui mobili; • forti sostanze chimiche nonché detergenti o solventi abrasivi. Anche questi prodotti possono aggredire le superfici. • polvere abrasiva, paglietta d'acciaio o spugne abrasive. Rovineranno la superficie in modo tale che non sarebbe più possibile ripararle; • aspirapolvere. Bocchette e spazzole possono sgraffiare le superfici; • pulitrice a vapore. Per via dell'elevata pressione e calore con cui il vapore colpisce le superfici, esse rischiano di deteriorarsi o addirittura staccarsi dalla sottostruttura.</p>

Your product development team

Area Sviluppo prodotti

Votre service de développement de produits

GB	IT
<p>Beste klant, Hartelijk dank voor uw bestelling! Het maakt niet uit of u een meubelstuk van natuurhout, een hoogglanzende voorkant of een matte plastic voorkant hebt gekocht – elk meubelstuk heeft zijn heel bijzondere eigenschappen. Ook de staat en structuur van het hout zoals kleinere takken bij natuurhout meubelen maken deel uit van de individuele look van elk afzonderlijk meubelstuk. Omdat meubelen van natuurhout zijn vóórgeesteld aan permanente klimaat- en vochtigheidsomveranderingen, kunnen er af en toe wijzigingen optreden van de bovenlaag zoals haarscheurjes of afbarveningen. In het algemeen neemt na verloop van tijd de helderheid af en de kleurverandering toe – het hout wordt donkerder. De genoemde wijzigingen vormen bij een natuurlijk grondstof zoals hout een normaal proces. Dit boekje moet u een paar tips geven over het onderhoud van uw meubelstuk, zodat u er lang plezier aan kunt beleven.</p> <p>In principe geldt:</p> <ul style="list-style-type: none"> • Plaats geen hete voorwerpen op de meubelen. • Veeg gemorst vloeistoffen direct af. • Controleer met regelmatige intervallen het slijtage niveau van Schroeven en Beschlag. • De typische, aromatische houtgeur is steeds een kwaliteitsbewijs bij natuurhout meubelen. • Helttere plekken aan de takken ontstaan door een natuurlijk uitroden van hars en kunnen worden weggepolijst met een droge, fusselfreie doek. • Ook van andere houten, lak-, leder- of gestoffeerde materialen is een zwakke eigen reuk bij het begin niet te vermijden. Deze geuren verdwijnen na enige tijd vanzelf. Als u wilt dat het sneller gaat, ventilt u in het begin vaker en/of veeg de meubelen kritisch vochtig af met water, dit een beetje is aangename met azijn. • Bewaar deze instructies goed. <p>Orderhandleiding voor meubelen van plaatmateriaal Gebruik voor de reiniging van uw meubel van plaatmateriaal het best een zachte, niet pluiszige doek of een leeren doek. Was de oppervlakken lichtvochtig.</p> <p>In principe geldt: Gebruik zeker niet volgende reinigings- en oplosmiddelen:</p> <ul style="list-style-type: none"> • microvezelkleden of vullergommen. Deze bevatten vaak fine slijpdeeltjes die kunnen leiden tot krassen op de oppervlakken; • scherpe chemische substanties zoals scheurende poets- of oplosmiddelen. Deze kunnen de oppervlakken eveneens beschadigen. • schuurpapier, staalwol of pannensponzen. Ze vernietigen het oppervlak zo erg dat een reparatie niet meer mogelijk is; • stofzuiger. Mondstukken en borstels kunnen krassen op de oppervlakken veroorzaken; • stoomreiniger. Door de hoge druk en de hitte, waarmee de stoom op de bovenlagen komt, kunnen deze worden beschadigd of zelfs loskomen van de ondergrond. 	<p>Gentili clienti, sentiti ringraziamenti per il vostro ordine! A prescindere che abbiate scelto un mobile realizzato in legno naturale, un fronte lucido o un fronte di materiale plastico opaco – ogni esemplare la sue particolarità. Anche le caratteristiche e la struttura del legno, quali ad esempio rami minori nei mobili di legno naturale, sono parte del fascino individuale di ogni singolo mobile. Dato che i mobili in legno naturale sono esposti al continuo variare del clima e dell'umidità, è probabile che in superficie insorgano mutamenti quali crepe capillari o cambiamenti di colore. Generalmente con passar del tempo diminuisce la chiarezza e aumenta la saturazione del colore – il legno si scurisce. I citati mutamenti sono un normale processo dei materiali naturali, quali appunto il legno. Il presente libretto intende darvi alcuni suggerimenti sulla cura del vostro mobile, affinché vi procuri lunghe soddisfazioni. Sostanzialmente vale: • Non poggiare oggetti roventi sui mobili. • Non poggiare candele a diretto contatto dei mobili. • Asciugare subito i liquidi sversati. • Ad intervalli periodici controllare se vi e cerniere sono salde. • Il caratteristico odore fragrante è sempre una prova di qualità dei mobili in legno naturale. • Le macchie chiare sui rami si formano per via della naturale fuoriuscita di resina, e sono levigabili con un panno asciutto che non lascia peli. • Anche trattandosi di altri materiali (legno, di vernice, pelle o imbottiti), all'inizio è inevitabile un leggero odore caratteristico. Dopo qualche tempo però, questi odori svaniscono da sé. Potete aiutare a farli volatilizzare in minor tempo cambiando più spesso aria all'inizio etc. passando sui mobili un panno umido d'acqua con qualche goccia d'aceto. • Conservare bene le presenti istruzioni. Istruzioni sulla cura dei mobili in materiali pannellati Per la cura dei mobili in materiali pannellati si consiglia di usare un panno morbido, che non lascia peli, o un panno di pelle. Passare il panno leggermente umido sulle superfici. Sostanzialmente vale: In nessun caso utilizzare i seguenti detergenti e prodotti per la pulizia: • panni in microfibra o spugne di tampono. Questi prodotti contengono spesso fini particelle abrasive, che possono provocare sgraffiature sui mobili; • forti sostanze chimiche nonché detergenti o solventi abrasivi. Anche questi prodotti possono aggredire le superfici. • polvere abrasiva, paglietta d'acciaio o spugne abrasive. Rovineranno la superficie in modo tale che non sarebbe più possibile ripararle; • aspirapolvere. Bocchette e spazzole possono sgraffiare le superfici; • pulitrice a vapore. Per via dell'elevata pressione e calore con cui il vapore colpisce le superfici, esse rischiano di deteriorarsi o addirittura staccarsi dalla sottostruttura.</p>

GB	IT
<p>Beste klant, Hartelijk dank voor uw bestelling! Het maakt niet uit of u een meubelstuk van natuurhout, een hoogglanzende voorkant of een matte plastic voorkant hebt gekocht – elk meubelstuk heeft zijn heel bijzondere eigenschappen. Ook de staat en structuur van het hout zoals kleinere takken bij natuurhout meubelen maken deel uit van de individuele look van elk afzonderlijk meubelstuk. Omdat meubelen van natuurhout zijn vóórgeesteld aan permanente klimaat- en vochtigheidsomveranderingen, kunnen er af en toe wijzigingen optreden van de bovenlaag zoals haarscheurjes of afbarveningen. In het algemeen neemt na verloop van tijd de helderheid af en de kleurverandering toe – het hout wordt donkerder. De genoemde wijzigingen vormen bij een natuurlijk grondstof zoals hout een normaal proces. Dit boekje moet u een paar tips geven over het onderhoud van uw meubelstuk, zodat u er lang plezier aan kunt beleven.</p> <p>In principe geldt:</p> <ul style="list-style-type: none"> • Plaats geen hete voorwerpen op de meubelen. • Veeg gemorst vloeistoffen direct af. • Controleer met regelmatige intervallen het slijtage niveau van Schroeven en Beschlag. • De typische, aromatische houtgeur is steeds een kwaliteitsbewijs bij natuurhout meubelen. • Helttere plekken aan de takken ontstaan door een natuurlijk uitroden van hars en kunnen worden weggepolijst met een droge, fusselfreie doek. • Ook van andere houten, lak-, leder- of gestoffeerde materialen is een zwakke eigen reuk bij het begin niet te vermijden. Deze geuren verdwijnen na enige tijd vanzelf. Als u wilt dat het sneller gaat, ventilt u in het begin vaker en/of veeg de meubelen kritisch vochtig af met water, dit een beetje is aangename met azijn. • Bewaar deze instructies goed. <p>Orderhandleiding voor meubelen van plaatmateriaal Gebruik voor de reiniging van uw meubel van plaatmateriaal het best een zachte, niet pluiszige doek of een leeren doek. Was de oppervlakken lichtvochtig.</p> <p>In principe geldt: Gebruik zeker niet volgende reinigings- en oplosmiddelen:</p> <ul style="list-style-type: none"> • microvezelkleden of vullergommen. Deze bevatten vaak fine slijpdeeltjes die kunnen leiden tot krassen op de oppervlakken; • scherpe chemische substanties zoals scheurende poets- of oplosmiddelen. Deze kunnen de oppervlakken eveneens beschadigen. • schuurpapier, staalwol of pannensponzen. Ze vernietigen het oppervlak zo erg dat een reparatie niet meer mogelijk is; • stofzuiger. Mondstukken en borstels kunnen krassen op de oppervlakken veroorzaken; • stoomreiniger. Door de hoge druk en de hitte, waarmee de stoom op de bovenlagen komt, kunnen deze worden beschadigd of zelfs loskomen van de ondergrond. 	<p>Gentili clienti, sentiti ringraziamenti per il vostro ordine! A prescindere che abbiate scelto un mobile realizzato in legno naturale, un fronte lucido o un fronte di materiale plastico opaco – ogni esemplare la sue particolarità. Anche le caratteristiche e la struttura del legno, quali ad esempio rami minori nei mobili di legno naturale, sono parte del fascino individuale di ogni singolo mobile. Dato che i mobili in legno naturale sono esposti al continuo variare del clima e dell'umidità, è probabile che in superficie insorgano mutamenti quali crepe capillari o cambiamenti di colore. Generalmente con passar del tempo diminuisce la chiarezza e aumenta la saturazione del colore – il legno si scurisce. I citati mutamenti sono un normale processo dei materiali naturali, quali appunto il legno. Il presente libretto intende darvi alcuni suggerimenti sulla cura del vostro mobile, affinché vi procuri lunghe soddisfazioni. Sostanzialmente vale: • Non poggiare oggetti roventi sui mobili. • Non poggiare candele a diretto contatto dei mobili. • Asciugare subito i liquidi sversati. • Ad intervalli periodici controllare se vi e cerniere sono salde. • Il caratteristico odore fragrante è sempre una prova di qualità dei mobili in legno naturale. • Le macchie chiare sui rami si formano per via della naturale fuoriuscita di resina, e sono levigabili con un panno asciutto che non lascia peli. • Anche trattandosi di altri materiali (legno, di vernice, pelle o imbottiti), all'inizio è inevitabile un leggero odore caratteristico. Dopo qualche tempo però, questi odori svaniscono da sé. Potete aiutare a farli volatilizzare in minor tempo cambiando più spesso aria all'inizio etc. passando sui mobili un panno umido d'acqua con qualche goccia d'aceto. • Conservare bene le presenti istruzioni. Istruzioni sulla cura dei mobili in materiali pannellati Per la cura dei mobili in materiali pannellati si consiglia di usare un panno morbido, che non lascia peli, o un panno di pelle. Passare il panno leggermente umido sulle superfici. Sostanzialmente vale: In nessun caso utilizzare i seguenti detergenti e prodotti per la pulizia: • panni in microfibra o spugne di tampono. Questi prodotti contengono spesso fini particelle abrasive, che possono provocare sgraffiature sui mobili; • forti sostanze chimiche nonché detergenti o solventi abrasivi. Anche questi prodotti possono aggredire le superfici. • polvere abrasiva, paglietta d'acciaio o spugne abrasive. Rovineranno la superficie in modo tale che non sarebbe più possibile ripararle; • aspir</p>

<p>(D) Sehr geehrter Kunde,</p> <p>als Möbelproduzent möchten wir Sie darüber informieren, dass eine Befestigung nur so gut ist wie die Verbindung zwischen Befestigungsmaterial (Dübel) und Mauerwerk. Prüfen Sie bei Hängeelementen (Plug) und Mauerwerk und verwenden Sie nur dafür vorgesehene Dübel aus einem Fachmarkt. Letztendlich ist der Monteur für die Befestigung am Mauerwerk verantwortlich.</p> <p>Die Montage und das Verlegen der Elektroartikel sind nur von autorisiertem Fachpersonal durchzuführen. Beachten Sie die Beschreibungen und die Gewichtsangaben in der Montageanleitung.</p> <p>Halten Sie bitte die angegebenen max. Gewichtangaben ein. Bei Überlastungen, die durch spielende Kinder, Menschen, Material oder sonstige Einwirkungen entstehen – übernehmen wir als Möbelproduzent keine Haftung!</p> <p>Die einwandfreie Funktion des Möbels ist nur bei lot- und waagerechter Aufstellung gewährleistet. Die Türen sind vorjustiert, müssen aber ggf. aufgrund örtlicher Bedingungen neu ausgerichtet / eingestell werden!</p> <p>Alle elektrischen Installationen sind nach den gültigen Normen bzw. Vorschriften von VDE, CE, MM gefertigt. Die zu verwendende Leuchtmittelstärke ist auf der jeweiligen Lampenfassung angegeben.</p> <p>Bei Nichtanhaltung der max. Weitzahl besteht durch Überhitzung Brandgefahr. Das Zudecken der Leuchtmittel ist wegen Brandgefahr zu unterlassen!</p> <p>Alle Schrauben sowie tragende Verbindungsstelle sollten nach 5 bis 6 Wochen nachgezogen werden, um eine dauerhafte Standsicherheit zu gewährleisten!</p> <p>Keine scheuernden Putzmittel verwenden!</p> <p>Werdien Bettläge-, Bedienungs- oder Montageanweisungen nicht befolgt, Änderungen an den Produkten vorzunehmen, Teile ausgewechselt oder Verträglichkeitsmaterialien verwendet, die nicht den Originalteilen entsprechen, so entfällt jegliche Gewährleistung und Haftungsansprüche.</p>	<p>(GB) Dear Customer,</p> <p>As a furniture manufacturer we would like to point out that an attachment is only as good as the connection between the attachment material (dowels) and masonry. In the case of suspension elements you should check your masonry and only use the appropriate dowels from a specialist store. Ultimately it is the person carrying out the installation who is responsible for attachment to the masonry.</p> <p>The installation and laying of electrical wires and other items must only be performed by authorised specialists. Please note the descriptions and weight information in the installation instructions.</p> <p>Please observe the stated maximum weights; in the case of mechanical overload caused by playing children, other individuals, materials etc. we do not accept any liability as the manufacturer of the furniture!</p> <p>The furniture is only guaranteed to work perfectly if it is set up to be plumb and horizontal. The doors have been pre-adjusted, but may need to be readjusted in accordance with local conditions!</p> <p>All electrical installations have been produced in accordance with the latest norms and regulations, such as those of the VDE (Association of German Electrical Engineers), CE and MM. The power of the bulbs to be used is marked on the respective light fitting.</p> <p>If the maximum number of watts stated on the fitting is not complied with, there is a danger of fire from overheating. Covering the lamps and bulbs is strictly prohibited due to the danger of fire.</p> <p>All screws and load-bearing connecting parts should be tightened after 5 to 6 weeks in order to ensure long-term stability!</p> <p>Do not use any abrasive cleaning materials!</p> <p>If the operating or installation instructions are not complied with, modifications are carried out to the products, parts replaced or consumable materials used which do not correspond to the original parts, all warranty or liability claims shall become null and void.</p>
<p>Achtung Hinweis!</p> <p>Unsere Hochglanzoberflächen sind bei der Auslieferung durch eine Schutzfolie geschützt. Belassen Sie dies auf dem Möbel, bis es vollständig montiert und aus Staub befreit ist. Um die eventuelle Hochglanzoptik zu erhalten, sollten Sie:</p> <ul style="list-style-type: none"> • die Hochglanzfolie nach der Entfernung der Schutzfolie eine Stunde Zeit zum Nachhängen an der Raum-Luft geben. • für die Reinigung der Oberflächen verwenden Sie nur ein feuchtes Baumwoll Tuch und etwas Glasreiniger. • kein scharfes Reinigungsmittel mit Zusatzstoffen verwenden. • Oberflächen mit einem sauren Lappen abwischen. • keinen Dampfreiniger verwenden. • Oberflächen nicht mit scharfen Gegenständen beschädigen. • Oberflächen auf gar keinen Fall scharfer Sonnenbestrahlung aussetzen. <p>Wir wünschen Ihnen noch viel Freude mit Ihrem neuen Möbel.</p>	<p>Attention! Notice!</p> <p>Our high gloss surfaces have a protective foil when delivered. Please leave this foil on the furniture until it is completely assembled and all dust has been removed.</p> <p>To maintain the valuable high gloss appearance, you should:</p> <ul style="list-style-type: none"> • remove the high gloss foil to the room for an hour to allow it to harden after removing the protective foil. • only use a damp cotton cloth and a small amount of glass cleaner to clean the surfaces. • Do not use any aggressive cleaners with additives. • Rub off the surfaces with a wet rag. • Do not use a steam cleaner. • Do not damage the surface with sharp objects. • Do not in any case expose the surfaces to intense sunlight. <p>We wish you plenty of enjoyment with your new furniture.</p>
<p>Ihre Produktentwicklung</p> <p>(CZ) Vážení zákazníci,</p> <p>Jako výrobce nábytku bychom Vás chtěli informovat o tom, že upravení je jen tak dobré, jak dobré je spojení mezi upevňovacím materiálem (hmotinkou) a zdívem. U závěsných prvků zkontrolujte příslušné zdívo a použijte jen vhodné hmotičky. Která nekoupíte v odborných obchodech, za upravení je zodvln nakonec zodpovědný jen, kdo upravení montuje.</p> <p>Montáž a instalaci elektrických částí smíte provádět jen pověřeni odborní pracovníci. Dodržte popisy a údaje o hmotnosti uvedené v návodu k montáži. Dodržujte uvedené údaje o maximální hmotnosti při přetížení, které je způsobeno hrajícími si dětmi. Lidem, materiálům nebo jinými věci, nepřetěžujte jako výrobce nábytku zůstanete!</p> <p>Bezvadná funkce nábytku je zaručena jen při postavení nábytku ve správné sile a vodorovně položeno. Dvířka jsou předem nastavená, případně je sile nutné je znovu seřídit / nastavit podle místních podmínek.</p> <p>Všechny elektrické instalace jsou provedeny podle platných norem píp, předpisů VDE (svaz německých elektroinženýrů), CE, MM. Intenzita žárovky/zdroje světla, které se má použít, je uvedena na příslušné objímce žárovky/zdroje světla. Při nedodržení maximálního výkonu ve Wattach nebo nebezpečí vznícení kvuli přetížení. Zakrytí žárovky/zdroje světla je kvuli nebezpečí požáru zakázáno!</p> <p>Všechny dróty a nosné součásti prvky se mají po 5 až 6 týdnech dotáhnout, čímž se zajistí trvalá stabilita!</p> <p>Neupoužívejte žádné abrazivní čisticí prostředky!</p> <p>Pokud se nedodržují pokyny k provozu, montáži nebo montáži, provádějí se úpravy výrobků, vymění se díly za neoriginální nebo se používá spotřební materiál, který neodpovídá originálnímu, zaniká záruka nebo nárok plynoucí z odpovědnosti.</p>	<p>(FR) Cher client,</p> <p>En tant que fabricant de meubles, nous souhaitons attirer votre attention sur le fait que la meilleure des fixations n'est rien sans la qualité du raccord entre le matériel de fixation (cheville) et la maçonnerie. Par conséquent, pensez à vérifier la maçonnerie avant d'achever les éléments hauts et utiliser uniquement les chevilles prévues à cet effet, achetées dans une grande surface spécialisée. En fin de compte, c'est l'installateur qui sera responsable de la fixation ! La maçonnerie.</p> <p>Le montage et la pose des articles d'électroménager sont strictement l'affaire d'un personnel qualifié, émettent habilité. Veuillez observer les descriptions et les poids indiqués dans le notice de montage.</p> <p>Veuillez respecter les poids maxi spécifiés : en tant que fabricant de meubles, nous déclinons toute responsabilité en cas de surcharge causées par des enfants ou quant d'autres personnes, du matériel divers ou provoquées par d'autres influences !</p> <p>Pour assurer le fonctionnement improprioche du meuble, il faut veiller à l'installer parfaitement d'épand et l'horizontalité. Les portes sont préajustées, mais il sera peut-être nécessaire de les réajuster après l'installation sur place !</p> <p>Toutes les installations électriques sont équipées selon les normes et prescriptions VDE, CE, MM en vigueur. La puissance à utiliser est précisée sur la douille de chaque lampe.</p> <p>Si le wattage max. n'est pas respecté, il existe un risque d'incendie dû à la surchauffe. Il est interdit de recouvrir les lampes, en raison du risque d'incendie ! Il faut resserrer toutes les vis et les éléments de raccord porteurs après 5 à 6 semaines, pour assurer une stabilité durable !</p> <p>N'employez en aucun cas des nettoyeurs abrasifs !</p> <p>Si les instructions de service, de commande ou de montage ne sont pas respectées, si des modifications sont apportées aux produits ou bien encore si des pièces sont remplacées ou si des consommables qui ne correspondent pas aux pièces d'origine sont utilisés, nous n'assurons alors aucune garantie et nous déclinons toute responsabilité dans ces cas.</p>
<p>Pozor upozornění!</p> <p>Nášle povrchy s vysokým leskem jsou při dodání chráněny ochrannou fólií. Ponechejte ji na nábytku, dokud nebude kompletně smontováno a nebude z něho odstraněn prach.</p> <p>Aby se zachovala centrální optika vysokého lesku, měli byste:</p> <ul style="list-style-type: none"> • dát vysocé leskle fólii po odstranění ochranné fólie hodinu čas na vyzrání na pokojovém vzduchu, • pro čištění povrchů používat pouze vlhký hadřík nebo trochu šlachbo prostředku na stla, • neupoužívat nikdy čistící prostředek s příměsí, povrchy otřete mokřým hadrem, • nepoužívat pami čistič, • nepoužívat povrch ostrými předmety <p>povrchy v žádném případě nevystavujte silnému slunečnímu záření</p> <p>Přijeme Váš hodné radosti s Vášim novým nabytmem.</p> <p>Vaše oddělení vývoje nových výrobků</p>	<p>Attention Remarque !</p> <p>Nos surfaces haute brillante sont protégées p une l'lamation par un film protecteur. Veuillez le laisser sur le meuble jusqu'à ce qu'il soit entièrement installé et que le poussière soit supprimée.</p> <p>Pour obtenir un aspect de qualité et de haute brillante, vous devez:</p> <ul style="list-style-type: none"> • laisser votre peinture une heure à l'air ambiant le film haute brillante après avoir enlevé le film protecteur pour le nettoyage des surfaces, utiliser uniquement un chiffon de coton humide et un peu de lève-vitre. • Ne pas utiliser de détergent agressif comprenant des abrasifs. • Frotter les surfaces avec un chiffon humide. • Ne pas utiliser de nettoyeur à vapeur, ne pas endommager la surface avec des objets coupants ne pas soumettre les surfaces à un fort rayonnement solaire. <p>Nous souhaitons que votre nouveau meuble vous donne entière satisfaction.</p> <p>Votre service de développement de produits</p>

<p>(NL) Geachte klant,</p> <p>Als meubelproducent willen wij u erover informeren dat een bevestiging slechts zo goed is als de verbinding tussen het bevestigingsmateriaal (plug) en de muur. Controleer daarom bij aan de muur hangende elementen uw muurconstructie en gebruik alleen hiervoor gespecificeerde pluggen uit een specialzaak. Tenslotte is de monteur verantwoordelijk voor de bevestiging aan de muur.</p> <p>De montage en het leggen van kabels van elektrische artikelen mag uitsluitend door hiervoor bevoegd personeel worden uitgevoerd. Houd ook rekening met de beschrijvingen en de vermeldde gewichten in de montagehandleiding.</p> <p>Neem de aangegeven maximumgewicht in acht. Bij overbelasting die door spelende kinderen, personen, materiaal of overige invloeden ontstaat, zijn wij als meubelproducent niet aansprakelijk!</p> <p>Het onberispelijk functioneren van het meubel is alleen gegarandeerd, wanneer dit horizontaal en verticaal waterpas wordt opgesteld. De deuren zijn vooraf ingesteld, moeten echter eventueel door de montistandbedien! Het plaatsen ophouers worden afgeleest / ingesteld!</p> <p>Alle elektrische installaties voldoen aan de geldende normen resp. voorschriften van VDE, CE, MM. Het te gebruiken lampvatje is aangegeven op de betreffende lampfittig.</p> <p>Wanneer het maximaal aangegeven wattage niet wordt aangehouden, bestaat brandgevaar door overheating. Het afdekken van de lamp is in verband met brandgevaar verboden!</p> <p>Alle schroeven en draagende verbindingselementen moeten na 5 t 6 weken worden aangehaald om een duurzame stabiliteit te waarborgen!</p> <p>Gebruik geen schurende schoonmaakmiddelen!</p> <p>Wanneer gebruiksaanwijzingen, bedienings- of montage-instructies niet worden opgevolgd, veranderingen aan de producten worden uitgevoerd, onderdelen worden vervangen of verbruiksmaterialen gebruikt, die niet overeenkomen met de originele ontwerpen, vervalt iedere garantie of aansprakelijkheid.</p>	<p>(PL) Szanowny Klienci!</p> <p>Jako producent mebli pragniemy Państwu przypomnieć, że umocowanie mebli jest tak dobre, jak dobre jest połączenie pomiędzy materiałem mocującym (kolkiem rozporowym) a ścianą. Proszę zatem w przypadku elementów wiszących sprawdzić wytrzymałość muru i użyć do ich zamocowania wyłącznie przeznaczonej do tego kolków ze sklepu specjalistycznego. Ostateczną odpowiedzialność za przyrządzenie do ściący ponosze monter mebli.</p> <p>Montaż artykułów elektrycznych i ich ułożenie należy powierzyć wyłącznie autoryzowanym personelowi. Proszę zastosować się do opisów oraz ciężarów podanych w instrukcji montażu.</p> <p>Proszę przestrzegać podanych ciężarów maksymalnych. W przypadku nadmiernego obciążenia, powstałego w wyniku bawących się dzieci, osób, materiału lub z innych powodów, jako producent mebli nie ponosimy odpowiedzialności!</p> <p>Niemienne funkcjonowanie mebli jest zagwarantowane wyłącznie w przypadku jego prawidłowego pionowego i poziomego ustawienia. Drzwi zostały odpowiednio ustawione, ale ze względu na warunki lokalne należy je ewentualnie ustawić na nowo/wyregulować!</p> <p>Wszystkie instalacje elektryczne wykonano zgodnie z obowiązującymi normami i lub przepisami VDE, CE, MM, Na każdy oprawoś lampowej podana jest moc zardzek, których należy używać.</p> <p>W przypadku przestrzegania maksymalnej ilości watów istnieje niebezpieczeństwo pożaru w wyniku przegrzania. Zarzek nie wolno przykrywać ze względu na niebezpieczeństwo pożaru!</p> <p>Dla zapewnienia trwałej stateczności po 5-6 tygodniach należy dokonać wskazste sprawy i nośne elementy łączące!</p> <p>Nie używać żadnych środków czyszczących wyjąwszy zszorowania!</p> <p>W przypadku przestrzegania instrukcji użytkowania, obsługi i montażu, dokonywania zmian w produktach, wymiany części lub użycia materiałów zużytych w innych niż oryginalny sposób, wyklucza się jakakolwiek gwarancja lub rozszerzenia z tytułu odpowiedzialności cywilnej.</p>
<p>Oglet instruction!</p> <p>Onze hoogglanzende oppervlakken zijn bij de levering beschermd.</p> <p>Laat deze folie op het meubel tot het volledig is gemonteerd en vrij van stof.</p> <p>Om de waardevolle hoogglanzende look te verkrijgen, dient u:</p> <ul style="list-style-type: none"> • de hoogglanzende folie na de verwijdering van de beschermfolie te laten uitzakken tot de ruimte voor een uur te laten uitzakken. • de oppervlakken alleen met een vochtige doek en een kleine hoeveelheid schoonmaakmiddel te reinigen. • niet gebruik te maken van agressieve reinigingsmiddelen met toevoegingen. • het oppervlak met een natte doek af te vegen. • niet gebruik te maken van stoomstrijkijzer. • het oppervlak niet te beschadigen met scherpe voorwerpen. • het oppervlak zeker niet bloot te stellen aan sterke zonnestralen. <p>We wensen u nog veel plezier met het nieuwe meubel.</p>	<p>Uwaga informacja!</p> <p>Nasze powierzchnie w wysokim połysku są fabrycznie oszronione specjalną folią ochronną. Prosimy pozostawić ją na meblach do momentu całkowitego uisawczenia kuzki.</p> <p>Aby otrzymać wysoki połysk, należy:</p> <ul style="list-style-type: none"> • na surowco folie ochronnej pozostawić folie polyskowsą przez godzinę w pomieszczeniu do odwadnienia • powierzchnie tylko ostrożnie czystować folie polyskowsą szmatką i odrobinę środka do mycia szkła • nie stosować żadnych środków czyszczących z dodatkami ściernymi i substancjami szkodliwymi dla mebli • nie stosować parownicy • nie użycować powierzchni oszronionej przedmiotami. • w żadnym wypadku nie narządzać powierzchni na moone promieniowania słoneczne. <p>Zyczymy przyjemego użytkowania i zadowolonia z nowych mebli.</p>
<p>(HR) Spočtovani,</p> <p>Ko proizvajalec pohi.tva vas želimo informirati, da je pritrditev samo tako mojna kot je moja povezava med pritrdilnim materialom (moznikom) in zidom. Pri elementih, ki so oboteni, preverite tudi in uporabite samo za zidobe primerno mozniko.</p> <p>U stla in nabavljaj v strokovni trgovini. Nezanjane odgovarja montaž za pritrditev. Elektrine artikle nam vam polo. In montira strokovnjak. Pri tem upoštevajte opise ter podatke o te. v navodilih za montažo.</p> <p>Upoštevajte podane maksimalne teže - pri previšokih obremenitvah, ki nastanejo zaradi gramov otrok, bremen ljud ali drugačnega materiala al zaradi drugih obremenitev z ko. proizvajalec pohi.tva ne prevzema nikakršne odgovornosti.</p> <p>Pravilno delovanje funkcij pohi.tva je zagotovljeno samo pri pravilni vodoravni in pravokotni postavitvi. Vrsta so predhodno justirana, vendar jih je treba zaradi lokalnih pogojev na novo nastavit!</p> <p>Ve elektrine instalacije so izdelane v skladu z veljavnimi standardi oz. predpisi VDE, CE in MM. Jakost uporabljanih, arnic je vedno navodila na vsakom posameznem okvirju oz. svetilki.</p> <p>Pri neupoštevanju maks. tova/vatov obstaja zaradi pregrejanja nevarnost požara, Svetilki zaradi nevarnosti požaru ni dopustno prekriaviti!</p> <p>Vse vijake in nosilce povezovalnih krp in po 5 do 6 tednih naknadno prijavite, da biste zagotovili stalno trdnost povezav!</p> <p>Ne uporabljajte čistil za drgnjenje!</p>	<p>(HU) Tisztelt Úgyfeleink!</p> <p>Mint bötorgyártó arról szíveshéten tájékoztatni Önt, hogy a rögzítési szerkezetek minősége a rögzítő anyag (típi) és a fal közti összekötéses minőségétől függ. Falra szerelt tárgyak esetén ellenőrizze a fal adottággát és csak azalkereskedésekben szerezze, a rögzítéshoz megfelelő típust használjon. Végsoi során a bötör felszerelő személy felolosa a falra történő rögzítését.</p> <p>A villamosági cikkok összekötésénél ellenőrizze a fal adottággát szakszerűen végrehajt. Kérjük, vegye figyelembe az összeszerelési útmutatóban szereplő leírásokat és súlyhatárokat.</p> <p>Tárgyak bea megadott maximális súlyhatárokat. A bötör zajlás gyanújának esetén az ellátási anyagok kórkészítését a bötörágyúkat nem terhelte felcsősziget.</p> <p>A bötör kifogásoltán működése csakúi pontosan függvényben helyettesen azonosítani szükséges újra be a helyi adottággal kiegészíteni öket.</p> <p>A villamos berendezésekre a nemet VDE, CE és MM érvényes szabványának és előírásának megfelelően készítsük. A világítókészlet megfelelő erőssége az adott lámpa foglalásán található meg.</p> <p>A max. watt-éadim be nem tartása esetén túlfűtődés következtében fellépő tűveszély áll fenn. A világítótestek tisztítását az éadim szabadd letakarai! Minden oszvartt és tartó összekötő rész 5-6 hetet követően újra meg kell huzni a bötör álló megtorban való tartása biztonság érdekében.</p>
<p>Pozor uputal!</p> <p>Nášle površine visokog sjaja zašćena su tiskom isporuke zašćenom folijom. Ostavite ovu na namještau, dok nije u cijelosti montiran i otklonjen od prašine.</p> <p>Da biste dobili vjednu optiku visokog sjaja, trebali biste ostaviti foliju visokog sjaja, nakon uklantjanja zašćene folije, sat vremena na sobnom zraku radi naknadnog odvijanja;</p> <p>korištiti vlažnu pamučnu krp u i moćno sredstvo za održavanje stakla za čišćenje površina,</p> <ul style="list-style-type: none"> • ne koristiti oštre deterdente s dodacima, • obrisati površine s mokrom krpom, • ne koristiti pami čistič, • ne osteliti površinu oštrim predmetima; • ne upotrijbiti površine ni pod jakim okolinostima jakim sunčanom ozračivanjem. <p>Želimo Vam puno srećnih trenutaka sa svojim novim amještajem.</p> <p>Váš razvoj proizvoda</p>	<p>Nem használjon habzó tisztítószereket!</p> <p>Az üzemeltetés, kezelési í. szerelési útmutató utasításának be nem tartása, a terméket végzett változtatások, részek kicserélése, vagy az eredeti részeknek meg nem felelő anyagok felhasználása esetén mindenértmei szavatosság és felelősség kizárt.</p> <p>Figyelem, olvassa el a tanácsot!</p> <p>A fenyves felületkei a készítés során védőfóliával védők. Hagyja a fóliát a bötörön addig, amig azt teljesen össze nem szerelte és fóliát a bötör alá a port.</p> <p>Az értékes fenyves falúat megvásárolhoz tegye a következőket:</p> <ul style="list-style-type: none"> • Hagyja a fenyves fóliát a védőfóliát eltávolítás után egy órát kimenynyári a helyiség levegőjében. • A felületkei tisztításához kizárólag nedves pamuküzűt és egy kevés ablaktisztító használjon. <p>Ne használjon égés szárazító tisztítószereket.</p> <p>A felületkei törölje át egy nedves ronggyal.</p> <p>Ne használjon gödölés tisztítószereket.</p> <p>A felületkei óvja a kemény tárgyakkal való sérteledést.</p> <p>A felületkei mindig óvni kell az erős naposüzölést.</p> <p>A termékfejlesztők</p>



Uwaga - Upozornění - Achtung - Attention - Caution - Figyelem
 Attenzione - Opgelet - Atenție - Upozornenie - Dikkat

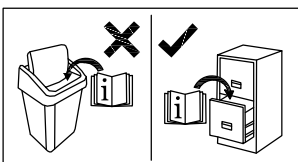
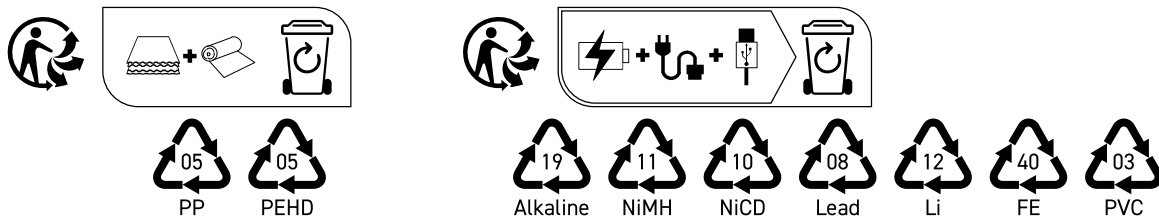
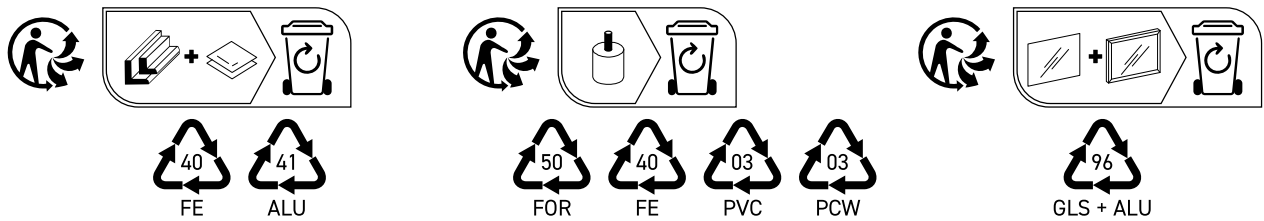
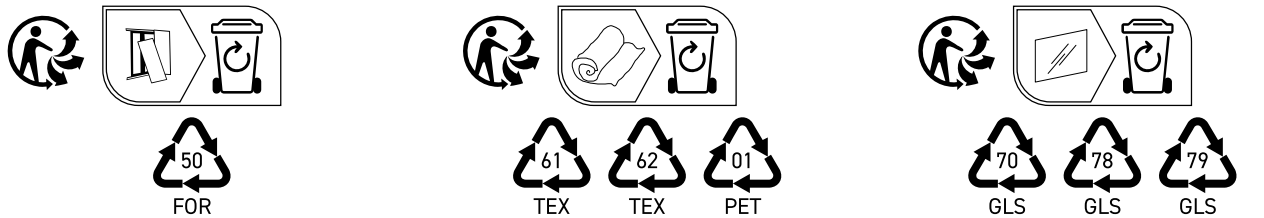
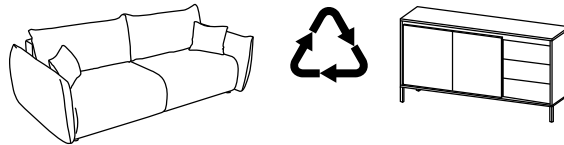
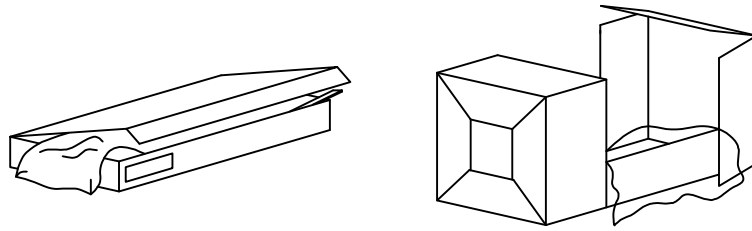



Uwaga - Upozornění - Achtung - Attention - Caution - Figyelem
 Attenzione - Opgelet - Atenție - Upozornenie - Dikkat

