

KLARSTEIN NIELSTREK
TEIN NIELSTREK KLAR
KLARSTEIN NIELSTREK
TEIN NIELSTREK KLAR
KLARSTEIN NIELSTREK
TEIN NIELSTREK KLAR
KLARSTEIN NIELSTREK

KLARSTEIN

DownAir

Induktionskochfeld

Induction Hob

Placa de inducción

Table de cuisson à induction

Piano cottura a induzione

10033061

Sehr geehrter Kunde,

wir gratulieren Ihnen zum Erwerb Ihres Gerätes. Lesen Sie die folgenden Hinweise sorgfältig durch und befolgen Sie diese, um möglichen Schäden vorzubeugen. Für Schäden, die durch Missachtung der Hinweise und unsachgemäßen Gebrauch entstehen, übernehmen wir keine Haftung. Scannen Sie den QR-Code, um Zugriff auf die aktuellste Bedienungsanleitung und weitere Informationen rund um das Produkt zu erhalten.



INHALTSVERZEICHNIS

Sicherheitshinweise	4
Hinweise zu Bedienung und Wartung	5
Funktionsweise	7
Geräteübersicht	8
Bedienfeld	9
Installation	10
Inbetriebnahme und Bedienung	17
Timereinstellungen	25
Kochtipps	29
Reinigung und Pflege	31
Fehlersuche und Fehlerbehebung	33
Hinweise zur Entsorgung	36

TECHNISCHE DATEN

Artikelnummer	10033061
Stromversorgung	220-240 V ~ 50/60 Hz
Gesamtleistung	6600-7200 W

KONFORMITÄTSERKLÄRUNG

Hersteller:

Chal-Tec GmbH, Wallstraße 16, 10179 Berlin, Deutschland.



Dieses Produkt entspricht den folgenden Europäischen Richtlinien:

2014/30/EU (EMV)
 2014/35/EU (LVD)
 2011/65/EU (RoHS)
 2009/125/EG (ErP)

SICHERHEITSHINWEISE

Stromschlagrisiko

- Ziehen Sie den Netzstecker des Geräts aus der Steckdose, bevor Wartungen oder Reparaturen am Gerät durchgeführt werden.
- Die Verbindung zu einem geerdeten Leitungssystem ist erforderlich und vorgeschrieben.
- Veränderungen am elektrischen Leitungssystem dürfen nur von einem hierfür qualifizierten Elektriker durchgeführt werden.
- Ein Nichtbefolgen der Hinweise kann zu Stromschlägen oder zum Tode führen.



VORSICHT

Verletzungsgefahr! Die Kanten der Kochplatte sind scharf. Lassen Sie Vorsicht walten, da Sie sich ansonsten durch Schnitte verletzen könnten.

Allgemeine Sicherheitshinweise

- Lesen Sie diese Bedienungsanleitung vor der Installation und/ oder der Verwendung des Geräts aufmerksam durch.
- Stellen Sie niemals leicht brennbare Materialien oder Produkte auf dem Kochfeld ab.
- Bitte stellen Sie diese Informationen demjenigen zur Verfügung, der das Gerät einbaut, da Sie dadurch gegebenenfalls Installationskosten sparen können.
- Dieses Gerät muss zur Vermeidung von Sach- und Personenschäden gemäß dieser Bedienungsanleitung installiert werden.
- Dieses Gerät muss von einer hierfür qualifizierten Person installiert und geerdet werden.
- Dieses Gerät sollte an einen Stromkreislauf angeschlossen werden, der über einen Trennschutzschalter verfügt, der eine vollständige Trennung von der Stromversorgung ermöglicht.
- Durch eine fehlerhafte Installation des Geräts können alle Garantie- und Gewährleistungsansprüche erlöschen.
- Dieses Gerät kann von Kindern ab 8 Jahren und von Personen mit eingeschränkten physischen, sensorischen oder mentalen Fähigkeiten oder mangelnder Erfahrung und Wissen verwendet werden, insofern diese von einer für sie verantwortlichen Person in die sichere Verwendung des Geräts eingewiesen wurden und die mit der Verwendung einhergehenden Gefahren und Risiken begreifen.
- Das Gerät ist kein Spielzeug. Die Reinigung und Wartung des Kochfeldes sollte von Kindern niemals allein durchgeführt werden.
- Das Netzstromkabel muss, wenn es Beschädigungen aufweist, vom Hersteller, dem Kundendienst oder einer in ähnlicher Weise qualifizierten Person ersetzt werden, um Sach- und/oder Personenschäden zu vermeiden.

- **Warnung:** Schalten Sie das Gerät zur Reduzierung der Stromschlaggefahr sofort aus, wenn die Oberfläche (Kochfeldoberfläche aus Glaskeramik oder ähnlichem Material die stromführende Teile schützt) Risse aufweist.
- Legen Sie keine Metallobjekte, wie beispielsweise Messer, Gabeln, Löffel und Topfdeckel auf das Kochfeld, da diese dort sehr heiß werden könnten.
- Verwenden Sie zur Reinigung des Kochfeldes keinen Dampfreiniger.
- Das Gerät darf nicht in Verbindung mit einem externen Timer oder einem separaten Fernbedienungssystem verwendet werden.
- Der Kochvorgang muss beaufsichtigt werden. Ein kurzer Kochvorgang muss permanent beaufsichtigt werden.
- Lassen Sie das Gerät während des Kochvorgangs niemals unbeaufsichtigt, da insbesondere das Kochen mit Öl oder Fett gefährlich sein kann und den Ausbruch eines Brandes zur Folge haben kann. Versuchen Sie niemals, einen Fettbrand mit Wasser zu löschen! Schalten Sie das Gerät stattdessen aus und decken Sie die Flamme mit einer Feuerschutzdecke oder einem Topfdeckel ab.



WARNUNG

Brandgefahr! Stellen Sie keine Gegenstände außer Töpfen und Pfannen auf den Induktionskochplatten ab.

HINWEISE ZU BEDIENUNG UND WARTUNG

Stromschlagrisiko

- Kochen Sie keinesfalls auf einer kaputten oder gerissenen Kochoberfläche. Sollte die Kochoberfläche brechen oder Risse aufweisen, schalten Sie das Gerät sofort am Hauptschalter (Wandsteckdose) aus und kontaktieren Sie einen qualifizierten Techniker.
- Schalten Sie die Kochoberfläche vor der Reinigung oder Wartung aus.
- Ein nichtbefolgen der Hinweise kann zu Stromschlägen oder zum Tode führen.

Gesundheitsrisiken

- Dieses Gerät entspricht elektromagnetischen Sicherheitsstandards.
- Personen mit Herzschrittmachern oder anderen elektrischen Implantaten (wie beispielsweise Insulinpumpen) müssen vor der Verwendung des Geräts ihren Arzt oder Implantathersteller kontaktieren, um sicherzustellen, dass ihre Implantate nicht von dem elektromagnetischen Feld der Kochplatte beeinflusst werden.
- Ein nichtbefolgen der Hinweise kann zum Tode führen.



VORSICHT

Verbrennungsgefahr! Während der Verwendung werden die für den Nutzer zugänglichen Geräteteile so heiß, dass sie Verbrennungen verursachen können. Achten Sie darauf, dass ihr Körper, ihre Kleidung und andere Materialien als Kochutensilien die Kochplatte erst dann berühren dürfen, wenn diese vollständig abgekühlt ist.

- Halten Sie Kinder von der Induktionskochplatte fern.
- Topfgriffe können während der Verwendung so heiß werden, dass Sie diese nicht berühren sollten. Stellen Sie sicher, dass sich die Topfgriffe nicht direkt über eingeschalteten Kochfeldern befinden. Achten Sie darauf, dass sich die Topfgriffe außerhalb der Reichweite von Kindern befinden.
- Ein nichtbefolgen der Hinweise kann zu Verbrennungen und Verbrühungen führen.



WARNUNG

Verletzungsgefahr! Die messerscharfe Klinge eines Kochfeldschabers wird freigelegt, sobald Sie die Sicherheitsabdeckung abnehmen. Lassen Sie bei der Verwendung äußerste Vorsicht walten. Verstaun Sie den Kochfeldschaber immer mit aufgesetzter Sicherheitsabdeckung, außerhalb der Reichweite von Kindern. Das Nichtbefolgen der Hinweise kann zu Verletzungen und Schnitten führen.

Allgemeine Sicherheitshinweise

- Lassen Sie das Gerät während der Verwendung niemals unbeaufsichtigt. Ein Überkochen kann zu Rauchentwicklung führen und Fettspritzer könnten sich entzünden.
- Verwenden Sie das Gerät niemals als Arbeitsfläche.
- Lassen Sie niemals Gegenstände oder sonstige Utensilien auf dem gerät liegen.
- Legen Sie keine magnetisierbaren Gegenstände (z.B. Kreditkarten, Speicherkarten) oder elektronische Geräte (.B. Computer, MP3-Player) in die Nähe des Geräts, da diese durch das elektromagnetische Feld beeinflusst werden könnten.
- Verwenden Sie das Gerät niemals, um sich aufzuwärmen oder zur Beheizung des Raums.
- Schalten Sie die Kochfelder und die Kochfläche nach der Verwendung, wie in dieser Bedienungsanleitung beschrieben (z.B. durch Verwendung der Touch-Steuerung) aus. Verlassen Sie sich zum Ausschalten nicht auf die Topferkennungsfunktion, wenn Sie die Töpfe wegnehmen.
- Lassen Sie nicht zu, dass Kinder mit dem Gerät spielen, darauf sitzen, stehen oder klettern.
- Lagern Sie im Interesse von Kindern nichts in den Schränken oberhalb des Geräts. Kinder, die heimlich auf das Gerät klettern könnten durch herunterfallende Gegenstände ernsthaft verletzt werden.

- Kinder oder Personen mit eingeschränkten geistigen Fähigkeiten sollten von einer für sie verantwortlichen Person bei der Verwendung des Geräts angeleitet werden um sicherzustellen, dass diese das Gerät verwenden können ohne sich selbst oder andere dadurch in Gefahr zu bringen.
- Reparieren oder ersetzen Sie keine Geräteteile, es sei denn dies wird explizit in der Bedienungsanleitung empfohlen. Alle anderen Reparatur- und Wartungsarbeiten sollten von einem hierfür qualifizierten Elektriker durchgeführt werden.
- Lassen Sie keine schweren Gegenstände auf die Kochfläche fallen und stellen Sie diese auch nicht dort ab.
- Stellen Sie sich nicht auf die Kochfläche.
- Verwenden Sie keine Töpfe mit scharfen Kanten und ziehen Sie diese auch nicht über die Induktionsglasoberfläche, da diese dadurch zerkratzt werden könnte.
- Verwenden Sie zur Reinigung der Oberfläche keine Metallbürsten oder andere aggressive Reinigungsmittel, da diese dadurch zerkratzt werden könnte.
- Dieses Gerät ist ausschließlich für die Verwendung in Haushalten und ähnlichen Umfeldern wie beispielsweise Personalküchen in Läden, Büros und anderen Arbeitsumgebungen; in Bauernhäusern; von Gästen in Hotels, Motels und Bed & Breakfasts.
- Berühren Sie die Kochfelder während der Verwendung keinesfalls mit der bloßen Hand.
- Kinder unter 8 Jahren sollten nicht in die Nähe des Geräts gelangen können.

FUNKTIONSWEISE

Das Kochen mit Induktion ist eine fortschrittliche, effiziente und günstige Kochtechnologie. Sie funktioniert mithilfe von elektromagnetischen Schwingungen und überträgt die Hitze direkt auf den Topf, anstatt diesen indirekt über die Glasoberfläche zu erhitzen. Das Glas wird nur heiß, weil der Topf es aufwärmt.

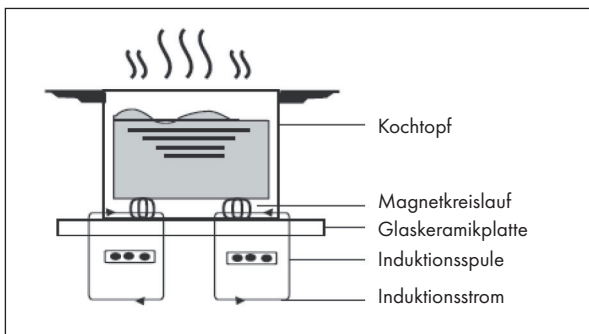

GERÄTEÜBERSICHT

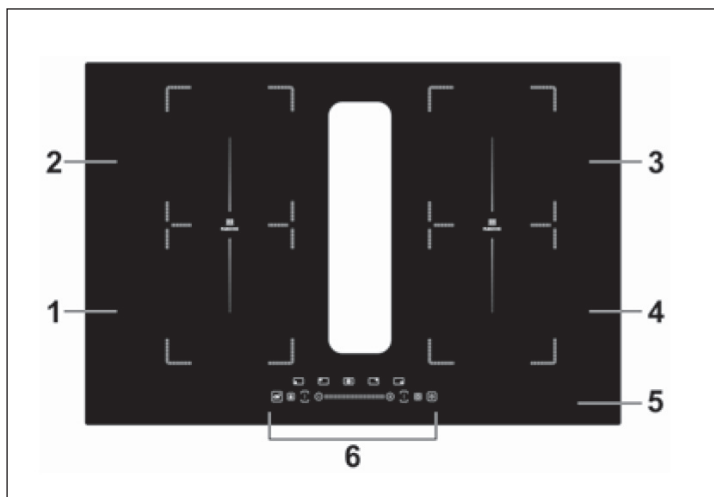

1	Vorne links: 1800-2000 W	4	Vorne rechts: 1800-200 W
2	Hinten links: 1500-1700 W	5	Glasoberfläche
3	Hinten rechts: 1800-2000 W	6	Bedienfeld

BEDIENFELD

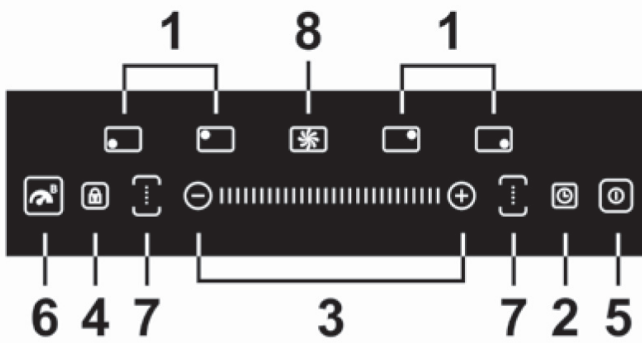

1	Kochfeldauswahl-Taste	5	Ein/Aus-Taste
2	Timer-Taste	6	Boost-Funktion
3	Leistung/Timer einstellen	7	Flexible Kochzone
4	Tastensperre	8	Abzugsleistung einstellen

INSTALLATION

Vorbereitung der Arbeitsfläche

Schneiden Sie die Arbeitsfläche gemäß den Maßen in der Zeichnung aus. Für Installationszwecke sollten mindestens 5 cm Arbeitsplatte um das Loch herum erhalten bleiben. Stellen Sie sicher, dass die Dicke der Arbeitsplatte mindestens 30 mm beträgt. Wählen Sie ein hitzebeständiges und isolierendes Arbeitsflächenmaterial aus. Holz und ähnlich faserreiches oder feuchtigkeitsbindendes Material sollte nur dann als Arbeitsfläche gewählt werden, wenn es imprägniert wurde, um das Stromschlagrisiko und Deformationen durch Wärme zu vermeiden.

Hinweis: Der Sicherheitsabstand zwischen den Seiten der Kochstelle und den Innenseiten der Arbeitsfläche sollte mindestens 3 mm betragen.

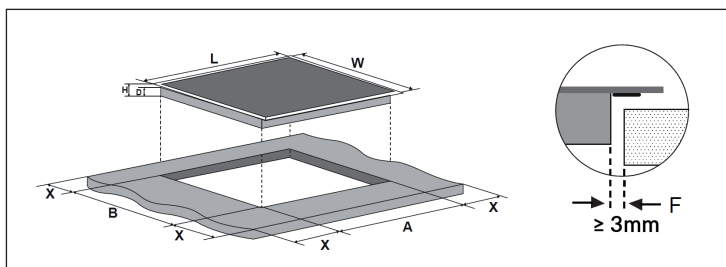

Hinweis: Bei den in der Tabelle angegebenen Maßen, handelt es sich um „mm“.

L	W	H	D	A	B	X	F
770	520	62	58	740	490	min. 50	min. 3

Sorgen Sie unter allen Umständen dafür, dass das Gerät ausreichend belüftet wird und dass die Lufteintritts- und Luftaustrittsöffnung nicht blockiert wird. Stellen Sie sicher, dass sich das Gerät in gutem Zustand befindet, bevor Sie es einbauen.

Hinweis: Der Sicherheitsabstand zwischen Kochfläche und dem Hängeschrank oberhalb der Kochfläche sollte mindestens 760 mm betragen.

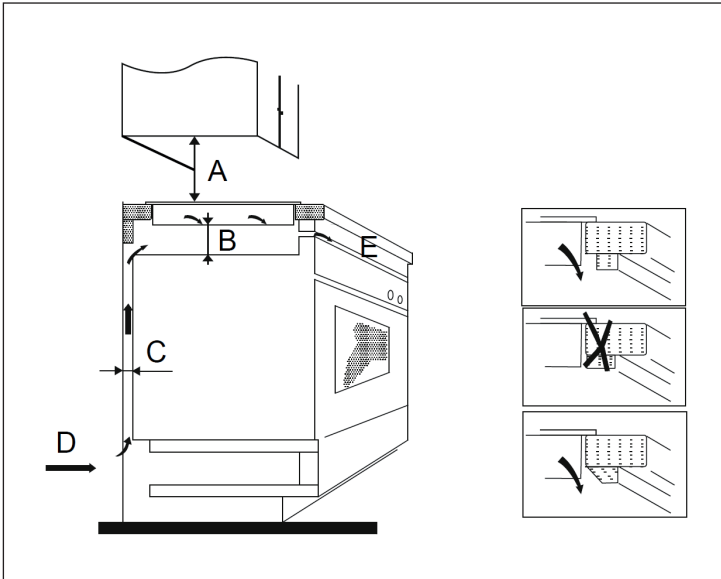

Hinweis: Bei den in der Tabelle dargestellten Maßen, handelt es sich um mm.

A	B	C	D	E
760	min. 50	min. 20	Luft Eintrittsöffnung	Luftaustrittsöffnung 5 mm

Vor der Installation

Versichern Sie sich, dass:

- die Arbeitsfläche eben ist und dass keine Bauteile die Platzanforderungen des Geräts beeinträchtigen.
- die Arbeitsfläche aus hitzebeständigem und isolierendem Material besteht.
- das ein Ofen, wenn das Gerät über ihm eingebaut wird, über einen eingebauten Kühlventilator verfügen muss.
- ein passender Trennschutzschalter, der eine vollständige Trennung vom Versorgungsnetz ermöglicht, gemäß den örtlichen Verkabelungsvorschriften in die stehende Verdrahtung integriert und montiert wurde.
- der Trennschutzschalter muss von zugelassener Bauart sein und eine Kontaktöffnung von 3 mm zwischen allen Polen haben (oder in allen aktiven (Phasen)Konduktoren, falls die örtlichen Bestimmungen dies zulassen).
- der Trennschutzschalter für den Nutzer der Induktionskochfläche leicht zugänglich ist.
- Sie die lokalen Baubehörden kontaktieren, falls Sie Zweifel in Bezug auf die Installation haben.
- Sie hitzebeständige und einfach zu reinigende Materialien (wie Keramikfliesen) an den die Induktionskochfläche umgebenden Wänden anbringen.

Nach der Installation

Versichern Sie sich, dass:

- das Netzkabel durch Schranktüren und Schubladen nicht zugänglich ist.
- ein Frischluftzugang zu der Unterseite des Geräts gewährleistet wird, so dass ein Luftaustausch stattfinden kann.
- ein Wärmeschutz unterhalb des Geräts angebracht wird, wenn das Gerät oberhalb von Schubladen oder Schränken installiert wird.
- der Trennschutzschalter für den Nutzer der Induktionskochfläche leicht zugänglich ist.

Installationsschritte

1

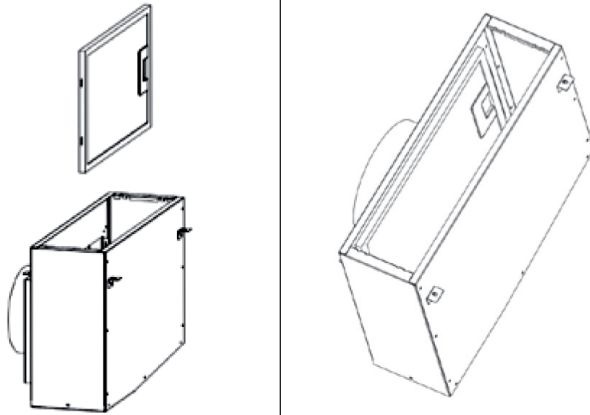

Befestigen Sie den entnehmbaren Fettfilter.

2

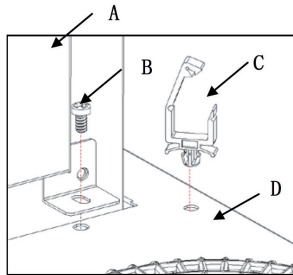
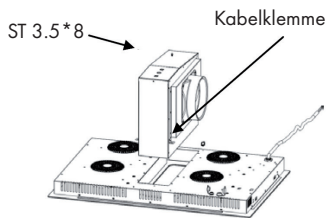

Befestigen Sie die Abzugshaube vier Schrauben ST 3.5*8 mm an der Unterseite des Kochfeldes. Befestigen Sie die Kabelklemme an der Dunstabzugshaube.

- (A) Dunstabzugshaube
- (B) Schraube
- (C) Kabelklemme
- (D) Induktionskochfeld

3

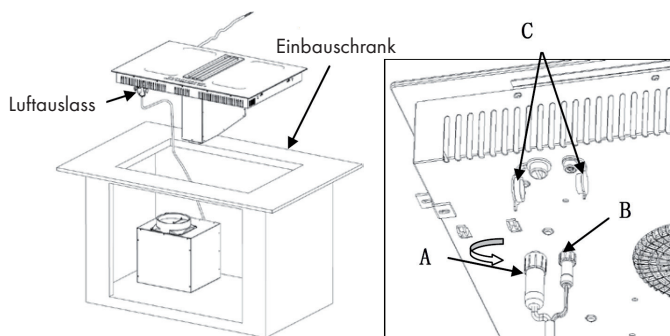

Öffnen Sie die wasserdichte Abdeckung (C) an der Unterseite des Induktionskochfeldes, stecken Sie die Netzstecker (A & B) ein und verriegeln Sie sie.

4

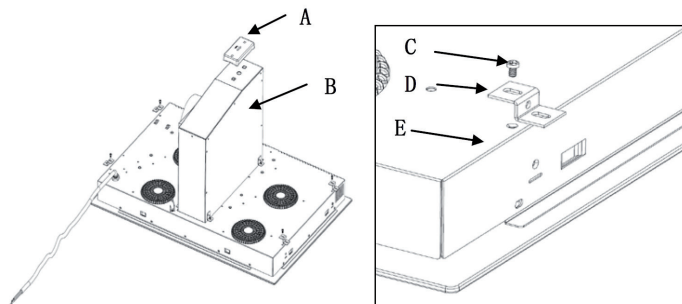

Befestigen Sie die Ölschale (A). Befestigen Sie das Kochfeld auf der Arbeitsfläche, indem Sie die 4 Halterungen (D) mit Schrauben (C) an der Unterseite des Kochfeldes (E) anschrauben.

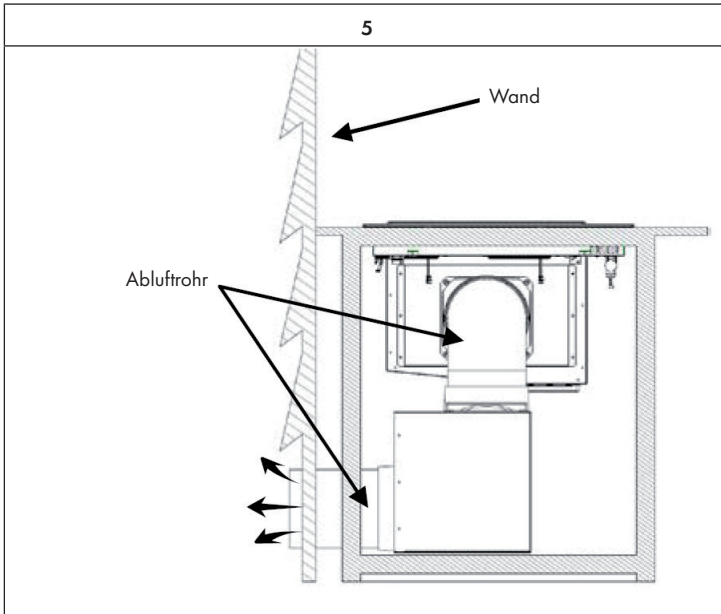

Verbinden Sie das 1,5 m lange Abluftrohr mit der Dunstabzugshaube. Befestigen Sie dafür das Einwegeventil am Luftaustritt der Dunstabzugshaube. Befestigen Sie dann das Abluftrohr am Einwegeventil. Schließen Sie das Kochfeld am Stromnetz an.

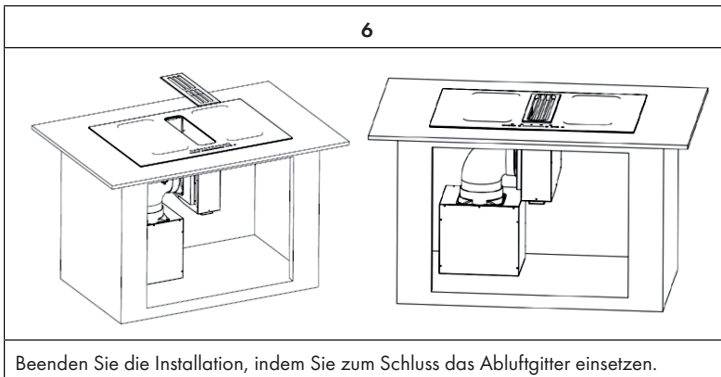

Beenden Sie die Installation, indem Sie zum Schluss das Abluftgitter einsetzen.

Vorsichtsmaßnahmen



WARNUNG

Verletzungsgefahr! Die Induktionskochfläche muss von qualifizierten Fachkräften oder Technikern installiert werden. Versuchen Sie niemals, das Gerät selbst einzubauen.

- Das Gerät darf nicht direkt oberhalb von Geschirrspülmaschinen, Kühlschränken, Gefrierschränken, Waschmaschinen oder Trocknern installiert werden, da die Feuchtigkeit die Elektronik des Geräts beschädigen könnte.
- Das Gerät sollte so installiert werden, dass die Hitze abstrahlen kann, wodurch die Zuverlässigkeit des Geräts verbessert werden kann.
- Die das Gerät umgebenden Wände und Flächen müssen hitzebeständig sein.
- Um Schäden zu vermeiden, muss die Klebstoffschicht hitzebeständig sein.
- Zur Reinigung des Geräts darf kein Dampfreiniger verwendet werden.

Anschluss an das Stromnetz



WARNUNG

Verletzungsgefahr! Dieses Gerät darf nur von qualifizierten Fachkräften oder einem Elektriker an das Stromnetz angeschlossen werden.

Überprüfen Sie vor dem Anschluss an das Stromnetz, ob:

- das Kabelsystem bei Ihnen Zuhause für die von dem Gerät benötigte Leistung geeignet ist.
- die Netzspannung mit der auf der Geräteplakette angegebenen Spannung übereinstimmt.
- die Stromzuführungskabel der auf der Geräteplakette ausgewiesenen Auslastung standhalten können.

Verwenden Sie zum Anschluss des Geräts an die Stromversorgung keinen Adapter, Reduzierstücke oder Mehrfachsteckdosen, da diese zu Überhitzung und Bränden führen können. Das Netzstromkabel darf keine heißen Geräteteile berühren und muss so platziert werden, dass es zu keinem Zeitpunkt heißer als 75 °C wird.

Hinweis: Sprechen Sie mit Ihrem Elektriker, um sicherzustellen, dass das Stromnetz bei Ihnen Zuhause für das Gerät geeignet ist. Müssen Veränderungen am Stromnetz vorgenommen werden, dürfen diese nur von einem hierfür qualifizierten Elektriker durchgeführt werden.

- Wenn das Netzstromkabel beschädigt ist und ersetzt werden muss, kontaktieren Sie den Hersteller oder den Kundendienst, um Sach- und/oder Personenschäden zu vermeiden.
- Wenn das Gerät direkt mit der Steckdose verbunden wird, muss ein omnipolarer Trennschutzschalter, mit einer Kontaktöffnung von mindestens 3 mm zwischen allen Kontakten, installiert werden.
- Der Installateur muss die Sicherheit der elektrischen Verbindung überprüfen und sicherstellen, dass diese allen Sicherheitsnormen entspricht.
- Das Netzstromkabel darf nicht verbogen oder gequetscht werden.
- Das Netzstromkabel muss regelmäßig auf Schäden überprüft werden.

INBETRIEBNAHME UND BEDIENUNG

Touch-Steuerung

- Die Tasten des Bedienfelds des Geräts reagieren auf Berührungen. Es ist deshalb nicht notwendig, beim Berühren Druck auszuüben.
- Verwenden Sie zum Berühren den Fingerballen und nicht die Fingerspitze.

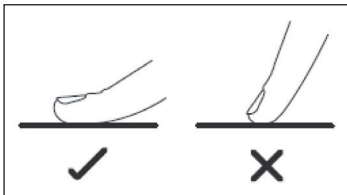

- Jedes Mal, wenn das Gerät eine Berührung registriert, piept es.
- Achten Sie darauf, dass die Tasten immer sauber und trocken sind und dass sie nicht abgedeckt werden (beispielsweise von Gegenständen oder Lappen). Bereits ein dünner Wasserfilm kann die Bedienung der Tasten erschweren.

Auswahl des Kochgeschirrs

Hinweis: Verwenden Sie nur induktionsgeeignetes Kochgeschirr. Suchen Sie nach dem Induktionssymbol auf der Verpackung oder auf der Topfunterseite.

Sie können zur Überprüfung der Verwendbarkeit einen Magnettest durchführen. Bewegen Sie einen Magneten in die Richtung der Topfunterseite. Wenn der Magnet davon angezogen wird, ist der Topf induktionsgeeignet.

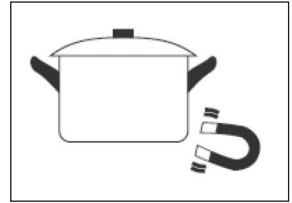

Falls Sie keinen Magneten zur Hand haben:

1. Füllen Sie etwas Wasser in den Topf, den Sie auf Induktionseignung überprüfen möchten.
2. Wenn das Symbol  nicht auf dem Bedienfeld erscheint und sich das Wasser aufheizt, ist der Topf induktionsgeeignet.

Kochgeschirr, welches aus den folgenden Materialien hergestellt wurde, ist nicht geeignet: reines Edelstahl, Aluminium oder Kupfer ohne magnetische Unterseite, Glas, Holz, Porzellan, Keramik und Töpferware. Verwenden Sie kein Kochgeschirr, welches scharfe Kanten oder eine abgerundete Unterseite aufweist.



Vergewissern Sie sich, dass die Unterseite Ihres Topfes eben ist flach auf der Glasoberfläche aufsitzt und die gleiche Größe wie das Kochfeld hat. Verwenden Sie ausschließlich Töpfe, deren Durchmesser so groß ist wie die Markierung des Kochfeldes. Wenn Sie einen etwas größeren Topf verwenden, wird die Energie auf dem höchsten Effizienzlevel verbraucht. Wenn Sie einen kleineren Topf nehmen, könnte die Effizienz geringer sein als erwartet. Töpfe mit einem Durchmesser von weniger als 140 mm könnten gegebenenfalls nicht vom Induktionskochfeld erkannt werden. Stellen Sie den Topf immer in die Mitte des Kochfeldes.

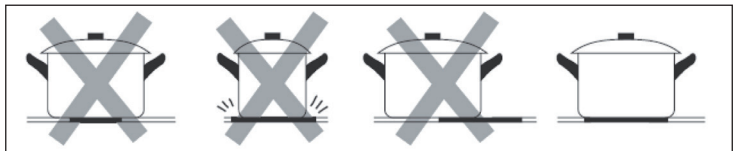

Heben Sie den Topf immer vom Induktionskochfeld herunter. Ziehen Sie nicht am Topf, da das Glas dadurch Kratzer bekommen könnte.

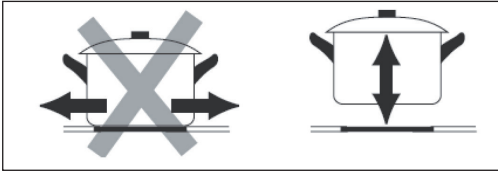



Topfmaße

Die Kochfelder passen sich, bis zu einem gewissen Grad, automatisch an den Durchmesser der Topfunterseite an. Die Topfunterseite muss entsprechend des Kochfeldes allerdings einen Mindestdurchmesser haben. Um die beste Effizienz des Feldes zu erreichen, stellen Sie den Topf in die Mitte Ihres Kochfeldes.

Kochfeld	Durchmesser der Unterseite von Induktionskochgeschirr
	Minimum (mm)
1, 2, 3, 4	120
Flexibler Induktionsbereich	220

Mit dem Kochen beginnen

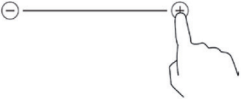
<p>Berühren Sie die An/Aus Taste. Nach dem Einschalten piept das Gerät einmal und alle Displays zeigen [-] oder [--] an. Das Gerät befindet sich im Standby-Modus.</p>	
<p>Stellen Sie einen passenden Kochtopf auf das Kochfeld, das Sie verwenden möchten. Vergewissern Sie sich, dass die Unterseite des Kochtopfs und die Oberfläche des Kochfeldes trocken und sauber sind.</p>	



<p>Wenn Sie die Kochfeldauswahl berühren, beginnt die Anzeige des Kochfelds, das Sie ausgewählt haben, zu blinken.</p>	
<p>Passen Sie die Temperatur an, indem Sie den Touch-Schieberegler berühren.</p>	
<ul style="list-style-type: none"> • Wenn Sie innerhalb von einer Minute keine Temperatureinstellung auswählen, wird sich das Induktionsgerät automatisch ausschalten. Sie müssen das Gerät dann erneut einschalten. • Sie können die Temperatureinstellung während des Kochprozesses jederzeit verändern. 	



Das Symbol $\boxtimes \boxless$ blinkt abwechselnd mit der Temperatureinstellung auf dem Bedienfeld auf. Das bedeutet, dass:

- Sie den Topf nicht korrekt auf das Kochfeld gestellt haben oder,
- der Topf den Sie verwenden nicht induktionsgeeignet ist oder,
- der Topf zu klein ist oder sich nicht in der Mitte des Kochfeldes befindet.

Es findet kein Erhitzen statt, wenn sich kein passender Topf auf dem Kochfeld befindet. Das Bedienfeld schaltet sich automatisch nach einer Minute aus, wenn kein passender Topf auf dem Kochfeld platziert wird.

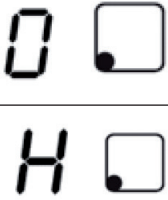

Das Kochen beenden



<p>Berühren Sie in der Kochfeldauswahl den Abschnitt des Kochfeldes, welches Sie ausschalten möchten.</p>	
<p>Schalten Sie das Kochfeld aus, indem Sie den Touch-Schieberegler nach links streichen. Vergewissern Sie sich, dass das Bedienfeld [0] anzeigt.</p>	

<p>Versichern Sie sich, dass das Display zuerst [0] und dann [H] anzeigt.</p>	
<p>Schalten Sie die gesamte Kochoberfläche ab, indem Sie die Taste An/Aus drücken.</p>	

Hinweis: [H] zeigt an, dass das Kochfeld noch zu heiß zum Berühren ist. Der Buchstabe verschwindet, sobald sich die Oberfläche auf eine sichere Temperatur abgekühlt hat. Solange [H] angezeigt wird, können Sie die Restwärme nutzen, um weitere Töpfe zu erhitzen. Stellen Sie diese einfach auf die noch heiße Herdplatte.

Boostfunktion

<p>Aktivieren der Boostfunktion</p>	
<p>Berühren Sie die Kochfeldauswahl-Taste.</p>	
<p>Berühren Sie die Boost-Funktionstaste, die Kochfeldanzeige zeigt [P] an und die maximale Leistung wird automatisch eingestellt.</p>	

Deaktivieren der Boostfunktion	
Berühren Sie die Kochfeld-Auswahlstaste und wählen Sie das Kochfeld aus, bei dem Sie die Boostfunktion deaktivieren möchten.	
Berühren Sie die Boost-Funktionstaste und das Kochfeld wird auf seine ursprünglichen Einstellungen zurückgesetzt.	

Hinweise zur Boostfunktion

Die Boostfunktion kann auf alle Kochfelder angewendet werden. Bevor Sie die Boostfunktion aktivieren, schalten Sie zuerst das andere Kochfeld auf der selben Seite aus.

Falsch:

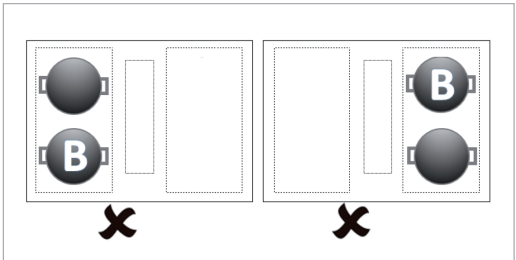

Richtig:

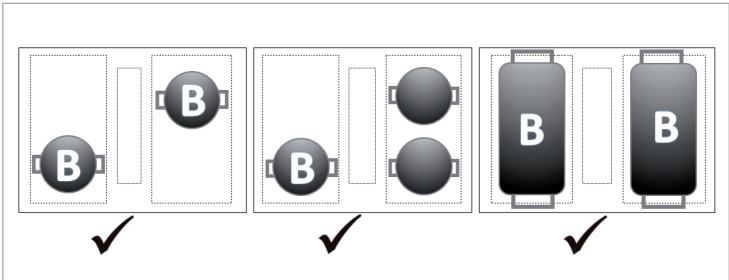

Flexibler Induktionsbereich

- Dieser Bereich kann entweder als ein großes Kochfeld oder als zwei einzelne Kochfelder verwendet werden, je nachdem, was Sie zum Kochen benötigen.
- Der flexible Bereich besteht aus zwei voneinander unabhängigen Induktoren, die separat bedient werden können. Wenn Sie den flexiblen Bereich als ein großes Kochfeld verwenden, bringt es überall die gleiche Leistung, wenn Sie einen Topf darauf abstellen. Der Teil, auf dem der Topf nicht steht, wird automatisch abgeschaltet.

Beispiele für eine gute und schlechte Positionierung der Töpfe:

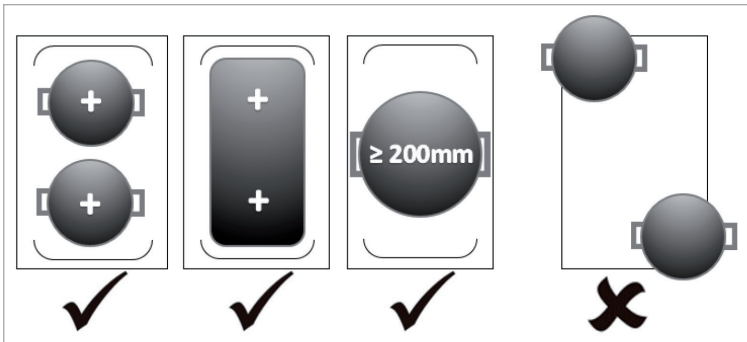

Hinweis: Stellen Sie sicher, dass sich das Kochgeschirr jeweils im Zentrum der kleinen Kochfelder befindet, auch wenn Sie den flexiblen Induktionsbereich nutzen. Sollte das Kochgeschirr oval, rechteckigen oder sehr lang sein, achten Sie darauf, dass Sie es so auf den flexiblen Induktionsbereich stellen, dass beide Kreuze (jeweils im Zentrum des kleinen Kochfeldes) bedeckt sind. Das Kochgeschirr muss mehr als $\frac{3}{4}$ des Heizbereichs bedecken. Einen runden Topf in den mittleren Bereich zu stellen wird nicht empfohlen.

Verwendung als ein großes Kochfeld

Um den flexiblen Bereich als ein großes Kochfeld zu nutzen, rücken Sie die Taste für das große Kochfeld (siehe Bild). Die Leistungseinstellung funktioniert wie bei den einzelnen Kochfeldern.

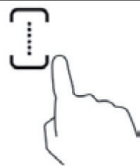

Verwendung als zwei unabhängige Kochfelder

Um den flexiblen Bereich als zwei voneinander unabhängige Kochfelder mit unterschiedlichen Leistungseinstellungen zu nutzen, drücken Sie erneut die Taste für das große Kochfeld.

So bedienen Sie die Abzugshaube mit Abwärtsabsaugung

1. Berühren Sie die Ein/Aus-Taste. Nach dem Einschalten ertönt ein Signalton und alle Anzeigen zeigen [-] oder [--] an. Die Anzeige für die Abzugshaube zeigt [0] an. Das Kochfeld befindet sich im Standby-Modus.
2. Berühren Sie Absaug-Taste und eine Anzeige neben der Taste blinkt.
3. Stellen Sie eine Leistungsstufe durch erneutes Berühren der Absaug-Taste. Die Leistung lässt sich von Stufe 1 bis Stufe 3 einstellen. Bei Leistungsstufe P dauert die Absaugung 8 Minuten.



Tastensperre

Sie können die Tasten sperren, um eine unbeabsichtigte Verwendung zu vermeiden (beispielsweise Kinder, die Kochfelder versehentlich einschalten).

- Drücken Sie einmal kurz auf die Taste für die Tastensperre. Die Timer-Anzeige zeigt [Lo] an.
- Wenn Sie die Tastensperre deaktivieren wollen, versichern Sie sich, dass das Gerät eingeschaltet ist. Halten Sie die Taste für die Tastensperre länger gedrückt.

Hinweis: Wenn die Tastensperre aktiv ist, sind alle Tasten außer der Taste AN/AUS deaktiviert. Sie können im Falle eines Notfalls das Gerät mit der Taste AN/AUS ausschalten. Bei der nächsten Verwendung sollten Sie nach dem Einschalten zunächst die Tastensperre deaktivieren.





TIMEREINSTELLUNGEN

Sie können den Timer auf zwei verschiedene Arten verwenden:





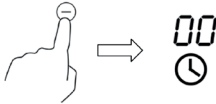

1. Sie können eine bestimmte Zeit einstellen, nach deren Ablauf das Gerät zu piepen beginnt. In diesem Fall wird nach dem Ablauf der Zeit keines der Kochfelder ausgeschaltet.
2. Sie können den Timer so einstellen, dass nach Ablauf der eingestellten Minuten eines oder mehrere Kochfelder automatisch abgeschaltet werden.

Hinweis: Es können maximal 99 Minuten eingestellt werden.

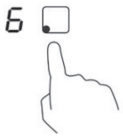
Verwendung des Timers ohne Kochfeldauswahl

<p>Vergewissern Sie sich, dass die Kochfläche eingeschaltet ist. Hinweis: Sie können den Timer auch dann verwenden, wenn Sie kein Kochfeld ausgewählt haben. Wenn Sie den Timer berühren, wird [30] im Timer-Display angezeigt.</p>	
<p>Stellen Sie die gewünschte Zeit durch das Berühren der [+] und [-] Taste ein. Halten Sie die Taste gedrückt, um die Zeit schneller einzustellen.</p>	
<p>Wenn Sie den Timer deaktivieren wollen, halten Sie die Minus-Taste gedrückt, bis [00] im Display angezeigt wird.</p>	
<p>Sobald Sie die Zeit eingestellt haben, zählt der Timer die Zeit herunter. Über der Uhr wird die Restzeit angezeigt und die Timer-Anzeige blinkt 5 Sekunden lang.</p>	
<p>Nachdem die Zeit abgelaufen ist, ertönt 30 Sekunden lang ein Signal und über der Uhr wird [--] angezeigt.</p>	

Verwendung des Timers mit Kochfeldauswahl



<p>Berühren Sie die Kochfeldauswahl-Taste des Kochfeldes, welches nach Ablauf des Timers ausgeschaltet werden soll.</p>	
<p>Wenn Sie den Timer berühren, wird [30] angezeigt.</p>	
<p>Stellen Sie die gewünschte Zeit durch das Berühren der [+] und [-] Taste ein. Halten Sie die Taste gedrückt, um die Zeit schneller einzustellen.</p>	
<p>Sobald Sie die Zeit eingestellt haben, zählt der Timer die Zeit herunter. Über der Uhr wird die Restzeit angezeigt und die Timer-Anzeige blinkt 5 Sekunden lang. Der rote Punkt neben der Leistungsanzeige blinkt und signalisiert, dass diese Zone gerade ausgewählt ist.</p>	
<p>Wenn Sie den Timer deaktivieren wollen, wählen Sie zuerst die Kochzone aus und drücken Sie dann auf die Timer-Taste. Die Anzeige über der Uhr zeigt [00] an.</p>	
<p>Nachdem die Zeit abgelaufen ist, geht die Kochzone aus und das Display zeigt [H] an.</p>	

Hinweis: Andere Kochfelder bleiben, falls diese zuvor eingeschaltet wurden, weiterhin eingeschaltet.

Auswahl mehrerer Kochfelder

Wenn Sie diese Funktion für mehr als eine Heizzone verwenden, zeigt die Timeranzeige die kürzeste Zeit an.

Beispiel: Der Timer von Zone 2 ist auf 3 Minuten eingestellt, der von Zone 3 auf 6 Minuten. Die Timeranzeige zeigt [03] an.





6. 	auf 6 Minuten eingestellt	03 
3. 	auf 3 Minuten eingestellt	

Hinweis: Der blinkende rote Punkt neben der Leistungsanzeige bedeutet, dass die Timeranzeige die Zeit der Heizzone anzeigt. Wenn Sie die eingestellte Zeit einer anderen Heizzone überprüfen möchten, berühren Sie die Heizzonen-Taste. Der Timer zeigt die eingestellte Zeit an.

Nachdem die Zeit abgelaufen ist, geht die Kochzone aus und das Display zeigt [H] an.

Wenn sie einen bereits gestarteten Timer neu einstellen möchten, beginnen Sie erneut ab Schritt 1.

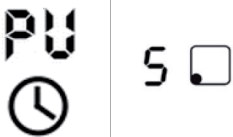
Pausen-Funktion

Stellen Sie sicher, dass das Kochfeld eingeschaltet ist. Hinweis: Sie können die Pausenfunktion verwenden, sofern keine Kochzone ausgewählt ist. Drücken Sie einmal auf den Timer, die Timeranzeige beginnt zu blinken und [PU] wird im Timer-Display angezeigt. Der Timer beginnt einen 10-minütigen Countdown, während dem weiterhin [PU] im Display angezeigt wird.	
Nach 10 Minuten ertönt 5-Mal ein Signalton. Das Timer-Display zeigt [PU] an und die Leistungsanzeige neben der Kochzone blinkt.	
Berühren Sie die Heizzone-Taste, um die entsprechende Zone wieder einzuschalten. Der Punkt hört auf zu blinken. Die Timeranzeige zeigt weiterhin [PU] an. Drücken Sie sie, wenn Sie erneut pausieren möchten.	
Wenn Sie die Pausen-Funktion abbrechen möchten, achten Sie darauf, dass keine bestimmte Heizzone ausgewählt ist. Drücken Sie einmal auf die Timer-Taste, die Timer-Anzeige zeigt [--] an. Die Heizzone läuft im normalen Modus weiter.	

Zeit bis zum automatischen Abschalten

Das automatische Abschalten ist eine Schutzfunktion Ihres Geräts. Wenn Sie vergessen, es nach dem Kochen auszuschalten, geht das Kochfeld nach einer werkseitig voreingestellten Zeit automatisch aus. Die Zeiten unterscheiden sich je nach Leistungsstufe, wie in der unten dargestellten Tabelle ersichtlich:

Leistungsstufe	Warmhalten	1	2	3	4	5	6	7	8	9
Betriebszeit (Stunden)	8	8	8	8	4	4	4	2	2	2

Wenn der Topf vom Kochfeld genommen wird, stoppt das Gerät das Erhitzen automatisch und schaltet sich nach 2 Minuten automatisch aus.

KOCHTIPPS



WARNUNG

Brandgefahr! Lassen Sie beim Frittieren besondere Vorsicht walten, da Öl und Fett sich sehr schnell erhitzen, insbesondere dann, wenn Sie die Boostfunktion nutzen. Bei sehr hohen Temperaturen können Öl und Fett sich spontan entzünden und sie stellen deshalb ein enormes Brandrisiko dar.

Tipps für das Kochen

- Reduzieren Sie die Wärme, wenn das Essen zu kochen beginnt.
- Die Verwendung eines Topfdeckels reduziert die Zubereitungszeit und spart durch das Erhalten der Hitze Energie.
- Minimieren Sie den Wasser oder Fettanteil zur Reduzierung der Zubereitungszeit.
- Starten Sie den Kochvorgang mit einer hohen Wärmeeinstellung und reduzieren Sie die Wärme, sobald das Essen sich vollständig erhitzt hat.

Köcheln, Reis kochen

- Beim Köcheln wird der Topfinhalt unterhalb des Siedepunktes bei ungefähr 85°C gegart. Blasen steigen gelegentlich zur Oberfläche der Kochflüssigkeit. Köcheln ist der Schlüssel zu leckeren Suppen und zarten Eintöpfen, da der Geschmack sich entwickeln kann, ohne dass das Essen dabei zerkoht wird. Sie sollten auf Ei basierende und mit Mehl angedickte Soßen ebenfalls unterhalb des Siedepunktes zubereiten.
- Reis mithilfe der Absorptionsmethode zuzubereiten, kann eine höhere Leistungseinstellung erfordern, um zu gewährleisten, dass der Reis in der empfohlenen Zeit auch gar wird.

Steak anbraten

Zur Zubereitung saftiger, aromatischer Steaks:

1. Lassen Sie das Fleisch für ungefähr 20 Minuten bei Raumtemperatur ruhen.
2. Erhitzen Sie eine Pfanne.
3. Reiben Sie beide Seiten des Steaks mit Öl ein. Träufeln Sie etwas von dem Öl in die heiße Pfanne und legen Sie anschließend das Steak hinein.
4. Drehen Sie das Steak während des Anbratens nur ein einziges Mal um. Die Dauer des Anbratens hängt von der Dicke des Steaks ab und hängt davon ab, wie durchgebraten es am Ende sein soll. Die Zeit kann pro Seite von 2-8 Minuten variieren. Drücken Sie (beispielsweise mit einer Gabel oder einem Kochlöffel) auf das Steak um zu überprüfen, wie durchgebraten es ist. Je fester es sich anfühlt, desto durchgebratener ist es.
5. Legen Sie das Steak anschließend für einige Minuten auf einen warmen Teller, damit es ruhen und zart werden kann.

Essen unter Rühren anbraten

1. Wählen Sie einen induktionskompatiblen flachen Wok oder eine große Pfanne aus.
2. Halten Sie alle Zutaten und das Zubehör bereit. Das Anbraten unter Rühren sollte schnell gehen. Wenn Sie große Nahrungsmengen haben, braten Sie diese portionsweise und nicht auf einmal an.
3. Lassen Sie die Pfanne kurz vorheizen und fügen Sie zwei Teelöffel Öl hinzu.
4. Braten Sie das Fleisch zuerst an und nehmen Sie es heraus und stellen Sie es warm.
5. Braten Sie das Gemüse unter Rühren an. Wenn das Gemüse heiß aber noch bissfest ist, reduzieren Sie die Wärmeeinstellung des Kochfeldes, legen Sie das Fleisch in die Pfanne und fügen Sie Ihre Soße hinzu.
6. Verrühren Sie die Zutaten vorsichtig miteinander, um zu gewährleisten, dass alles erwärmt wird.
7. Servieren Sie das Essen sofort.

Hinweis: Wenn sich ein nicht-magnetischer Topf (z.B. Aluminium), ein Topf der falschen Größe, oder kleine Gegenstände (z.B. Messer, Gabeln Schlüssel) auf dem Induktionsfeld befinden, wechselt das Gerät nach einer Minute automatisch in den Standby-modus. Der Ventilator kühlt das Gerät für eine weitere Minute herunter.

REINIGUNG UND PFLEGE

Hinweis: ziehen Sie vor der Reinigung immer den Stecker aus der Steckdose und lassen Sie das Gerät abkühlen.

Was	Wie	Wichtig!
Tägliche Verunreinigungen auf dem Glas (Fingerabdrücke, Abdrücke und Flecken, verursacht von überlaufendem, nicht zuckerhaltigem Essen und Flüssigkeiten)	<ol style="list-style-type: none"> 1 Schalten Sie die Kochplatte aus. 2 Sprühen Sie einen Kochplattenreiniger auf, solange die Platte noch warm, aber nicht mehr heiß ist. 3 Wischen Sie mit einem feuchten Tuch nach und trocknen Sie die Platte mit einem Handtuch ab. 4 Schalten Sie die Kochplatte wieder ein. 	<ul style="list-style-type: none"> • Wenn die Kochplatte ausgeschaltet ist erlischt die „Heiße Oberfläche“ Anzeige, obwohl die Kochplatte noch heiß ist. Passen Sie auf, dass Sie sich nicht verbrennen! • Verwenden Sie keine Scheuerschwämme oder Scheuermittel, da Sie die Oberfläche beschädigen könnten. Sehen Sie auf der Packung nach, ob Ihr Putzmittel für Keramikochplatten geeignet ist. • Lassen Sie keine Reiniger-Rückstände auf der Platte, da das Glas sonst anlaufen könnte.

Was	Wie	Wichtig!
<p>Übergekochte, geschmolzene oder heiße, zuckerhaltige Rückstände und Spritzer auf dem Glas.</p>	<p>Entfernen Sie den Schmutz mit einem Teppichmesser, einer Rasierklinge oder einem Kratzer für Keramik Kochplatten aber passen Sie auf, dass Sie sich nicht an der heißen Kochplatte verbrennen.</p> <ol style="list-style-type: none"> 1 Schalten Sie die Kochplatte aus. 2 Halten Sie den Kratzer in einem 30° Winkel und kratzen Sie den Schmutz in eine kalte Ecke der Kochplatte. 3 Entfernen Sie den Schmutz mit einem Lappen oder Küchentuch. 4 Befolgen Sie die Schritte 2-4 unter „Tägliche Verunreinigungen“. 	<ul style="list-style-type: none"> • Entfernen Sie die Flecken und Spritzer umgehend, da sie sich schlechter entfernen lassen, wenn Sie erstmal kalt geworden sind. • Achtung: Verletzungsgefahr! Sobald die Sicherheitsabdeckung vom Teppichmesser entfernt wurde, steht das scharfe Messer heraus. Gehen Sie vorsichtig damit um, damit Sie sich nicht verletzen.
<p>Übergelaufenes Essen oder Flüssigkeiten auf den Funktionstasten.</p>	<ol style="list-style-type: none"> 1 Schalten Sie die Kochplatte aus. 2 Weichen Sie die Rückstände ein. 3 Wischen Sie die Tasten mit einem feuchten Lappen, einem weichen Schwamm oder einem Küchentuch ab. 4 Befolgen Sie die Schritte 2-4 unter „Tägliche Verunreinigungen“. 	<p>Es kann sein, dass die Kochplatte piept, sich selbst abschaltet und die Tasten nicht mehr funktionieren, solange sich Flüssigkeit darauf befindet. Versichern Sie sich, dass die Tasten sauber und trocken sind, bevor Sie die Platten wieder einschalten.</p>

FEHLERSUCHE UND FEHLERBEHEBUNG

Problem	Mögliche Ursachen	Mögliche Lösung
Die Kochplatte lässt sich nicht einschalten.	Kein Strom.	Versichern Sie sich, dass die Kochplatte ans Stromnetz angeschlossen und eingeschaltet ist. Überprüfen Sie ob möglicherweise eine Sicherung umgelegt oder kaputt ist. Falls das Problem weiterhin besteht wenden Sie sich an einen qualifizierten Techniker.
Die Funktionstasten reagieren nicht.	Die Tasten sind blockiert.	Deaktivieren Sie die Tastensperre (siehe „Tastensperre deaktivieren“ im Kapitel „Bedienung“).
Die Tasten lassen sich nur schwer bedienen.	Ein dünner Wasserfilm befindet sich auf den Tasten oder sie benutzen die Fingerspitze anstelle des Fingerballens.	Versichern Sie sich, dass die Tasten trocken sind und benutzen Sie den Fingerballen.
Das Glas ist zerkratzt.	Kochgeschirr mit scharfen Kanten oder es wurde zur Reinigung ein Scheuerschwamm bzw. Scheuermittel benutzt.	Benutzen Sie nur Kochgeschirr mit flachen, sauberen Böden. Benutzen Sie zur Reinigung keine Scheuerschwämme oder Scheuermittel.
Einige Pfannen machen knackende oder klickende Geräusche.	Konstruktionsbedingt kann es zu derartigen Geräuschen bei bestimmten Kochgeschirr kommen, da die Böden oft aus unterschiedlichen Materialien aufgebaut sind, die sich bei Wärme unterschiedlich ausdehnen.	Dabei handelt es sich nicht um einen Fehler, derartige Geräusche sind normal.

Problem	Mögliche Ursachen	Mögliche Lösung
Das Gerät gibt ein leises summendes Geräusch von sich, wenn es mit einer hohen Wärmeeinstellung verwendet wird.	Dies wird durch die Induktionskochtechnologie verursacht.	Das ist normal. Das Geräusch sollte allerdings leiser werden oder vollständig verschwinden, wenn Sie die Wärmeeinstellung verringern.
Das Gerät gibt Ventilatorgeräusche von sich.	Der in das Gerät eingebaute Ventilator hat sich eingeschaltet, um ein Überhitzen der Elektronik zu verhindern. Es kann vorkommen, dass der Ventilator noch einige Zeit weiterläuft, nachdem Sie das Gerät ausgeschaltet haben.	Das ist normal und bedarf keinem Handeln. Schalten Sie den Strom der Wandsteckdose nicht ab, wenn der Ventilator des Geräts noch läuft.
Die Töpfe erhitzen sich nicht und das Symbol  wird angezeigt.	<ol style="list-style-type: none"> Das Gerät kann den Topf nicht erkennen, weil dieser nicht induktionsgeeignet ist. Das Gerät kann den Topf nicht erkennen, weil der Topf entweder zu klein für das Kochfeld ist oder sich nicht in der Mitte des Kochfelds befindet. 	Verwenden Sie ausschließlich induktionsgeeignetes Kochgeschirr (siehe „Auswahl des Kochgeschirrs“). Stellen Sie den Topf in die Mitte des Kochfeldes und vergewissern Sie sich, dass die Maße der Unterseite passend für das Kochfeld sind.
Das Gerät oder das Kochfeld hat sich unerwartet selbst ausgeschaltet, ein Ton erklingt und ein Fehlercode wird angezeigt (üblicherweise abwechselnd mit ein oder zwei Ziffern der Timeranzeige).	Technischer Fehler.	Bitte notieren Sie sich den Fehlercode, schalten Sie den Strom der Wandsteckdose ab und kontaktieren Sie den Kundendienst.

Fehlercodes und deren Bedeutung

Das Gerät ist mit einer Selbstdiagnosefunktion ausgestattet. Diese ermöglicht es dem Techniker die Funktion mehrerer Komponenten zu überprüfen, ohne das Gerät auseinander bauen zu müssen.

Fehlercode	Mögliche Ursachen	Mögliche Lösung
F3 / F4	Der Temperatursensor der Induktionsspule ist kaputt.	Kontaktieren Sie den Kundendienst.
F9/FA	Ausfall des IGBT-Temperatursensors.	Kontaktieren Sie den Kundendienst.
E1 / E2	Anormale Stromspannung.	Überprüfen Sie, ob die Stromspannung normal ist. Schalten Sie das Gerät ein, wenn die Stromspannung normal ist.
E3	Die Temperatur der Induktionsspule ist sehr hoch.	Schalten Sie das Gerät wieder ein, nachdem es sich abgekühlt hat.
E5	Der IGBT-Temperatursensor misst hohe Temperaturen.	Schalten Sie das Gerät wieder ein, nachdem es sich abgekühlt hat.



VORSICHT

Verletzungsgefahr! Bauen Sie das Gerät beim Auftreten von Fehlern nicht selbst auseinander, um Sach- und/oder Personenschäden zu vermeiden.

HINWEISE ZUR ENTSORGUNG



Befindet sich die linke Abbildung (durchgestrichene Mülltonne auf Rädern) auf dem Produkt, gilt die Europäische Richtlinie 2012/19/EU. Diese Produkte dürfen nicht mit dem normalen Hausmüll entsorgt werden. Informieren Sie sich über die örtlichen Regelungen zur getrennten Sammlung elektrischer und elektronischer Gerätschaften. Richten Sie sich nach den örtlichen Regelungen und entsorgen Sie Altgeräte nicht über den Hausmüll. Durch die regelkonforme Entsorgung der Altgeräte werden Umwelt und die Gesundheit ihrer Mitmenschen vor möglichen negativen Konsequenzen geschützt. Materialrecycling hilft, den Verbrauch von Rohstoffen zu verringern.

Dear Customer,

Congratulations on purchasing this equipment. Please read this manual carefully and take care of the following hints to avoid damages. Any failure caused by ignoring the items and cautions mentioned in the instruction manual is not covered by our warranty and any liability. Scan the QR code to get access to the latest user manual and other information about the product



CONTENT

Safety Instructions	38
Instructions on Use and Maintenance	39
Operating Principle	41
Product Overview	42
Control Panel	43
Installation	44
Operation	51
Timer Control	59
Cooking Guidelines	63
Care and Cleaning	65
Troubleshooting	67
Hints on Disposal	70

TECHNICAL DATA

Item number	10033061
Power supply	220-240 V ~ 50/60 Hz
Total output	6600-7200 W

DECLARATION OF CONFORMITY

Producer:

Chal-Tec GmbH, Wallstraße 16, 10179 Berlin, Germany.



This product is conform to the following European Directives:

2014/30/EU (EMC)
 2014/35/EU (LVD)
 2011/65/EU (RoHS)
 2009/125/EC (ErP)

SAFETY INSTRUCTIONS

Electrical Shock Hazard

- Disconnect the appliance from the mains electricity supply before carrying out any work or maintenance on it.
- Connection to a good earth wiring system is essential and mandatory.
- Alterations to the domestic wiring system must only be made by a qualified electrician.
- Failure to follow this advice may result in electrical shock or death.



CAUTION

Risk of injury! Panel edges are sharp. Failure to use caution could result in injury or cuts.

General Instructions

- Read these instructions carefully before installing or using this appliance.
- No combustible material or products should be placed on this appliance at any time.
- Please make this information available to the person responsible for installing the appliance as it could reduce your installation costs.
- In order to avoid a hazard, this appliance must be installed according to these instructions for installation.
- This appliance is to be properly installed and earthed only by a suitably qualified person.
- This appliance should be connected to a circuit which incorporates an isolating switch providing full disconnection from the power supply.
- Failure to install the appliance correctly could invalidate any warranty or liability claims. This appliance can be used by children aged from 8 years and above and persons with reduced physical, sensory or mental capabilities or lack of experience and knowledge if they have been given supervision or instruction concerning use of the appliance in a safe way and understand the hazards involved. Children shall not play with the appliance. Cleaning and user maintenance shall not be made by children without supervision.
- Children shall not play with the appliance. Cleaning and user maintenance shall not be made by children without supervision.
- If the supply cord is damaged, it must be replaced by the manufacturer, its service agent or similarly qualified persons in order to avoid a hazard.

- If the surface is cracked, switch off the appliance to avoid the possibility of electric shock, for hob surfaces of glass-ceramic or similar material which protect live parts
- Metallic objects such as knives, forks, spoons and lids should not be placed on the hob surface since they can get hot. A steam cleaner is not to be used.
- Do not use a steam cleaner to clean your cooktop.
- The appliance is not intended to be operated by means of an external timer or separate remote-control system.
- The cooking process has to be supervised. A short term cooking process has to be supervised continuously.
- Unattended cooking on a hob with fat or oil can be dangerous and may result in fire. NEVER try to extinguish a fire with water, but switch off the appliance and then cover flame e.g. with a lid or a fire blanket.

**WARNING**

Risk of fire! do not store other items on the cooking surfaces, except pans and pots.

INSTRUCTIONS ON USE AND MAINTENANCE

Electrical Shock Hazard

- Do not cook on a broken or cracked cooktop. If the cooktop surface should break or crack, switch the appliance off immediately at the mains power supply (wall switch) and contact a qualified technician.
- Switch the cooktop off at the wall before cleaning or maintenance.
- Failure to follow this advice may result in electrical shock or death.

Health Hazard

- This appliance complies with electromagnetic safety standards.
- However, persons with cardiac pacemakers or other electrical implants (such as insulin pumps) must consult with their doctor or implant manufacturer before using this appliance to make sure that their implants will not be affected by the electromagnetic field.
- Failure to follow this advice may result in death.

**CAUTION**

Risk of burns! During use, accessible parts of this appliance will become hot enough to cause burns. Do not let your body, clothing or any item other than suitable cookware contact the Induction glass until the surface is cool.

- Keep children away.
- Handles of saucepans may be hot to touch. Check saucepan handles do not overhang other cooking zones that are on.
- Keep handles out of reach of children.
- Failure to follow this advice could result in burns and scalds.

**WARNING**

Risk of injury! The razor-sharp blade of a cooktop scraper is exposed when the safety cover is retracted. Use with extreme care and always store safely and out of reach of children. Failure to use caution could result in injury or cuts.

General Instructions

- Never leave the appliance unattended when in use. Boilover causes smoking and greasy spillovers that may ignite.
- Never use your appliance as a work or storage surface.
- Never leave any objects or utensils on the appliance.
- Do not place or leave any magnetisable objects (e.g. credit cards, memory cards) or electronic devices (e.g. computers, MP3 players) near the appliance, as they may be affected by its electromagnetic field.
- Never use your appliance for warming or heating the room.
- After use, always turn off the cooking zones and the cooktop as described in this manual (i.e. by using the touch controls).
- Do not rely on the pan detection feature to turn off the cooking zones when you remove the pans.
- Do not allow children to play with the appliance or sit, stand, or climb on it.
- Do not store items of interest to children in cabinets above the appliance. Children climbing on the cooktop could be seriously injured.
- Do not leave children alone or unattended in the area where the appliance is in use.

- Children or persons with a disability which limits their ability to use the appliance should have a responsible and competent person to instruct them in its use. The instructor should be satisfied that they can use the appliance without danger to themselves or their surroundings.
- Do not repair or replace any part of the appliance unless specifically recommended in the manual. All other servicing should be done by a qualified technician.
- Do not place or drop heavy objects on your cooktop.
- Do not stand on your cooktop.
- Do not use pans with jagged edges or drag pans across the Induction glass surface as this can scratch the glass.
- Do not use scourers or any other harsh abrasive cleaning agents to clean your cooktop, as these can scratch the Induction glass.
- This appliance is intended to be used in household and similar applications such as: staff kitchen areas in shops, offices and other working environments; farm houses; by clients in hotels, motels and other residential type environments; bed and breakfast type environments.
- The appliance and its accessible parts become hot during use.
- Care should be taken to avoid touching heating elements.
- Children less than 8 years of age shall be kept away unless continuously supervised.

OPERATING PRINCIPLE

Induction cooking is a safe, advanced, efficient, and economical cooking technology. It works by electromagnetic vibrations generating heat directly in the pan, rather than indirectly through heating the glass surface. The glass becomes hot only because the pan eventually warms it up.

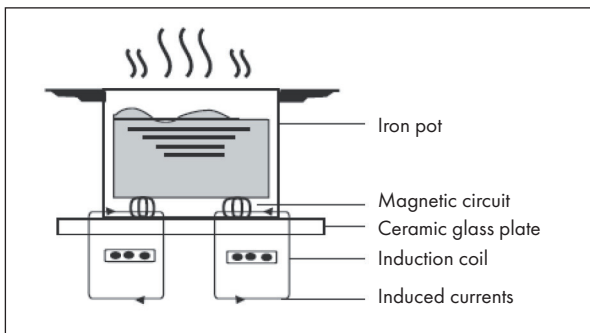

PRODUCT OVERVIEW

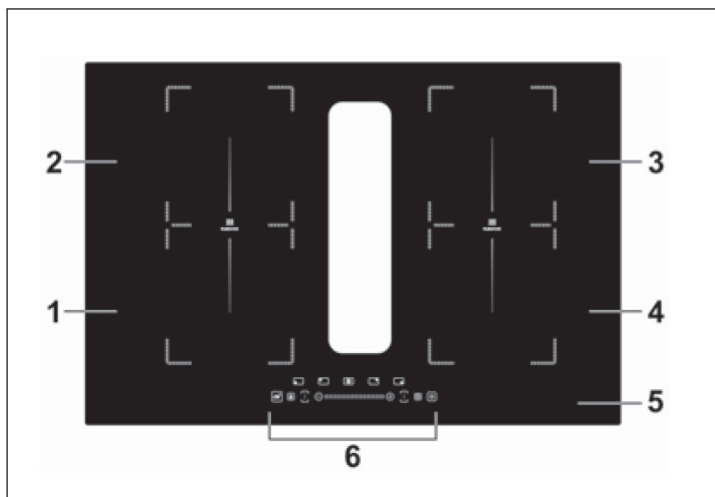

1	Front left: 1800-2000 W	4	Back right: 1800-200 W
2	Back left: 1500-1700 W	5	Glass plate
3	Back right: 1800-2000 W	6	Control Panel

CONTROL PANEL

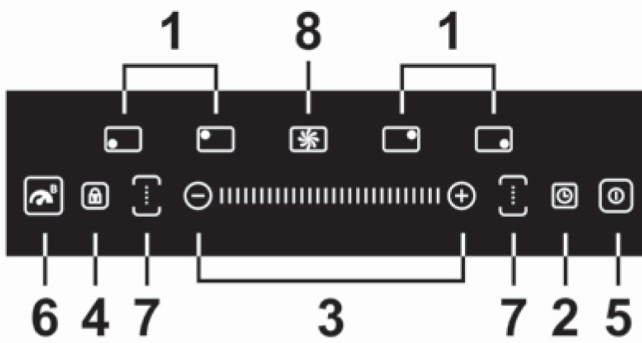

1	Heating zone selection controls	5	ON/OFF control
2	Timer control	6	Boost function control
3	Power / Timer regulating key	7	Flex zone control
4	Keylock control	8	Downdraft control

INSTALLATION

Selection of installation equipment

Cut out the work surface according to the sizes shown in the drawing. For the purpose of installation and use, a minimum of 5 cm space shall be preserved around the hole. Be sure the thickness of the work surface is at least 30 mm. Please select heat-resistant and insulated work surface material (Wood and similar fibrous or hygroscopic material shall not be used as work surface material unless impregnated) to avoid the electrical shock and larger deformation caused by the heat radiation from the hotplate. As shown below.

Note: The safety distance between the sides of the hob and the inner surfaces of the worktop should be at least 3 mm.

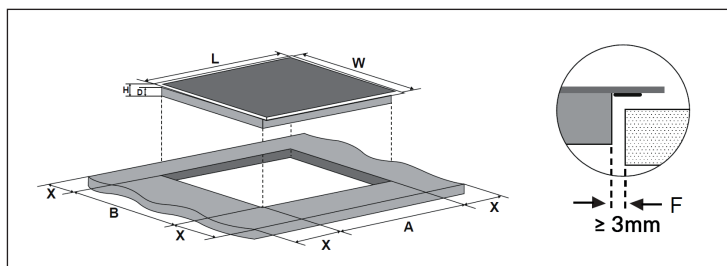

Note: The dimensions given in the table are „mm“.

L	W	H	D	A	B	X	F
770	520	62	58	740	490	min. 50	min. 3

Under any circumstances, make sure the Induction cooker hob is well ventilated and the air inlet and outlet are not blocked. Ensure the induction cooker hob is in good work state.

Note: The safety distance between the hotplate and the cupboard above the hotplate should be at least 760 mm.

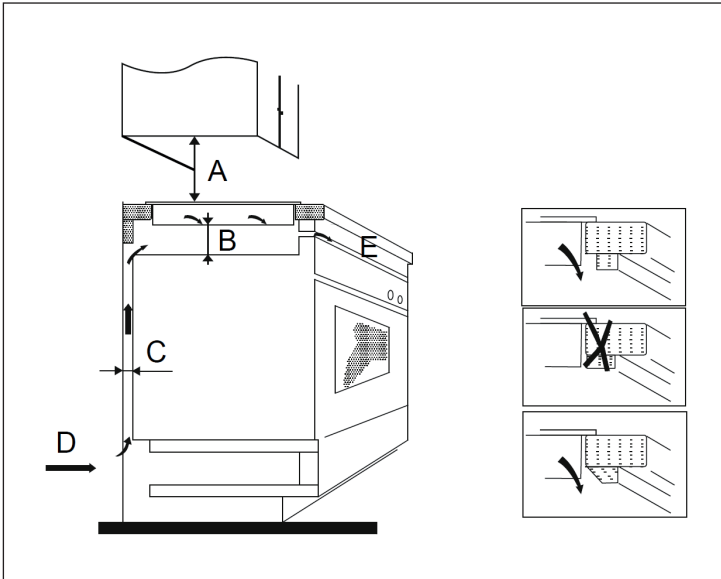

Note: The dimensions given in the table are „mm“.

A	B	C	D	E
760	min. 50	min. 20	Air intake	Air exit 5 mm

Before Installing the Hob

Make sure that:

- The work surface is square and level, and no structural members interfere with space requirements.
- The work surface is made of a heat-resistant and insulated material.
- If the hob is installed above an oven, the oven has a built-in cooling fan.
- The installation will comply with all clearance requirements and applicable standards and regulations.
- A suitable isolating switch providing full disconnection from the mains power supply is incorporated in the permanent wiring, mounted and positioned to comply with the local wiring rules and regulations.
- The isolating switch must be of an approved type and provide a 3 mm air gap contact separation in all poles (or in all active [phase] conductors if the local wiring rules allow for this variation of the requirements).
- The isolating switch will be easily accessible to the customer with the hob installed.
- You consult local building authorities and by-laws if in doubt regarding installation
- You use heat-resistant and easy-to-clean finishes (such as ceramic tiles) for the wall surfaces surrounding the hob.

After Installing the Hob

Make sure that:

- The power supply cable is not accessible through cupboard doors or drawers.
- There is adequate flow of fresh air from outside the cabinetry to the base of the hob.
- If the hob is installed above a drawer or cupboard space, a thermal protection barrier is installed below the base of the hob.
- The isolating switch is easily accessible by the customer.

Installation Steps

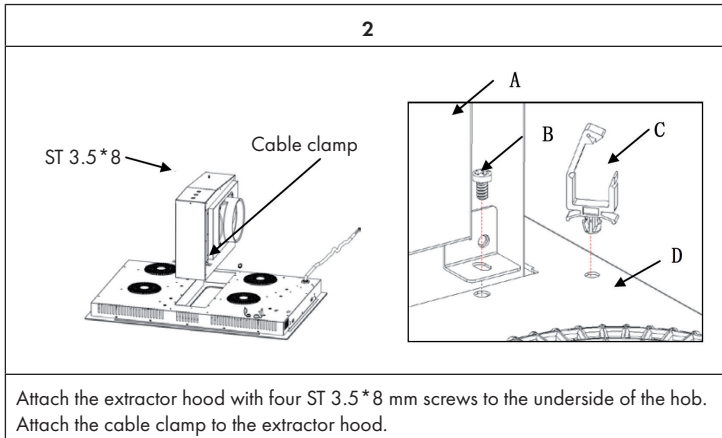
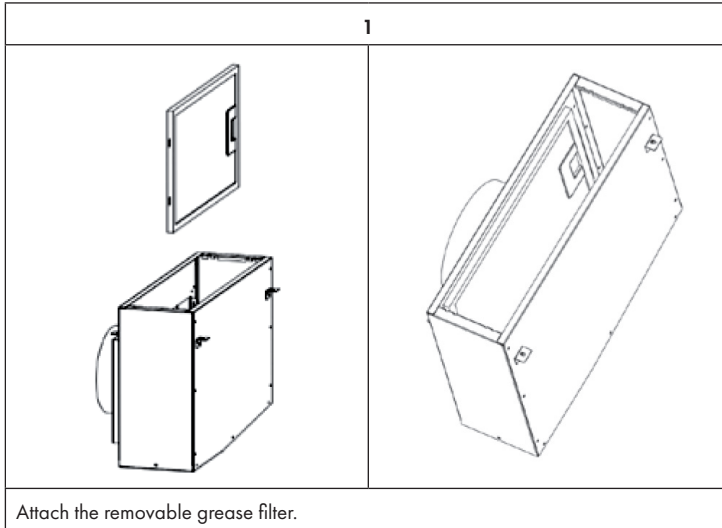

- (A) Cooker hood
- (B) Screw
- (C) Cable clamp
- (D) Induction hob

3

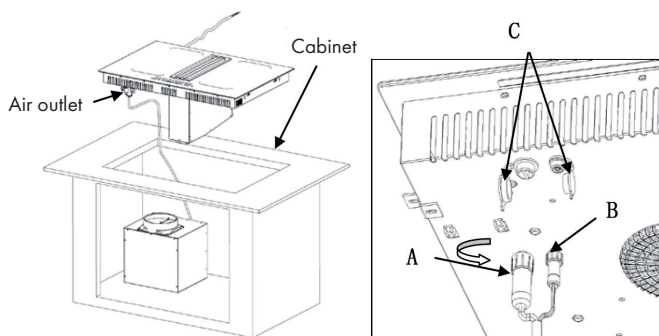

Open the waterproof cover (C) under the bottom of induction hob, plug in the power (A & B) and lock it.

4

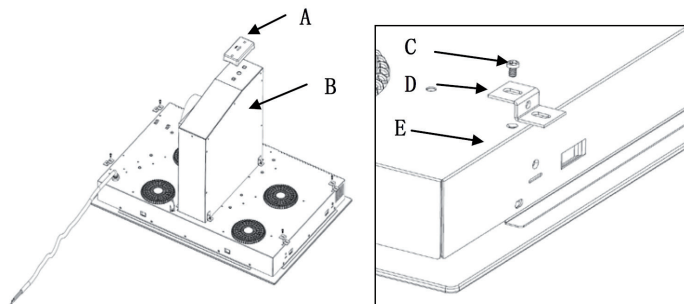

Attach the oil pan (A). Attach the hob to the work surface by screwing the 4 brackets (E) to the underside of the hob (E) using screws (C).

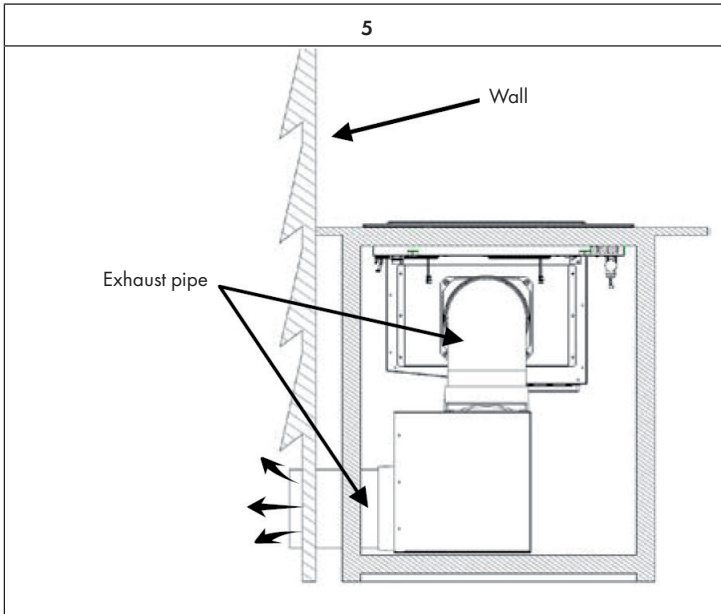

Connect the 1.5 m long exhaust pipe to the extractor hood. Attach the one-way valve to the air outlet of the extractor hood. Then attach the exhaust pipe to the one-way valve. Connect the hob to the power supply.

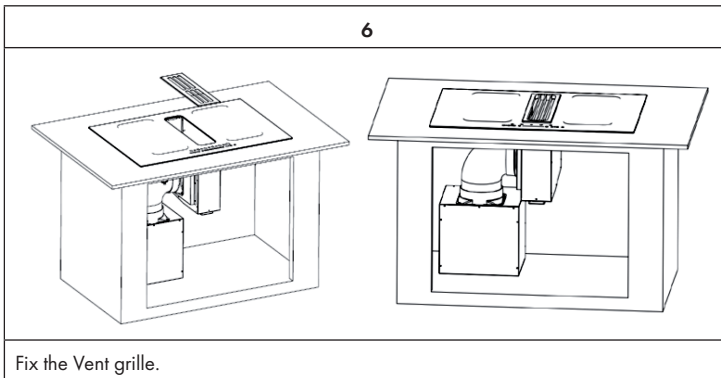

Cautions



WARNING

Risk of injury! The induction hotplate must be installed by qualified personnel or technicians. We have professionals at your service. Please never conduct the operation by yourself.

- The hob will not be installed directly above a dishwasher, fridge, freezer, washing machine or clothes dryer, as the humidity may damage the hob electronics.
- The induction hotplate shall be installed such that better heat radiation can be ensured to enhance its reliability.
- The wall and induced heating zone above the table surface shall withstand heat.
- To avoid any damage, the sandwich layer and adhesive must be resistant to heat.
- A steam cleaner is not to be used.

Connecting the Hob to the Mains Power Supply



WARNING

Risk of injury! This hob must be connected to the mains power supply only by a suitably qualified person.

Before connecting the hob to the mains power supply, check that:

- The domestic wiring system is suitable for the power drawn by the hob.
- The voltage corresponds to the value given in the rating plate
- The power supply cable sections can withstand the load specified on the rating plate.

To connect the hob to the mains power supply, do not use adapters, reducers, or branching devices, as they can cause overheating and fire. The power supply cable must not touch any hot parts and must be positioned so that its temperature will not exceed 75 °C at any point.

Note: Check with an electrician whether the domestic wiring system is suitable without alterations. Any alterations must only be made by a qualified electrician.

- If the cable is damaged or to be replaced, the operation must be carried out by the after-sale agent with dedicated tools to avoid any accidents.
- If the appliance is being connected directly to the mains an omnipolar circuit-breaker must be installed with a minimum opening of 3mm between contacts.
- The installer must ensure that the correct electrical connection has been made and that it is compliant with safety regulations.
- The cable must not be bent or compressed.
- The cable must be checked regularly and replaced by authorised technicians only.

OPERATION

Touch Controls

- The controls respond to touch, so you don't need to apply any pressure.
- Use the ball of your finger, not its tip.

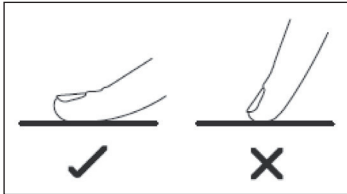

- You will hear a beep each time a touch is registered.
- Make sure the controls are always clean, dry, and that there is no object (e.g. a utensil or a cloth) covering them. Even a thin film of water may make the controls difficult to operate.

Choosing the right Cookware

Note: Only use cookware with a base suitable for induction cooking. Look for the induction symbol on the packaging or on the bottom of the pan.

You can check whether your cookware is suitable by carrying out a magnet test. Move a magnet towards the base of the pan. If it is attracted, the pan is suitable for induction.

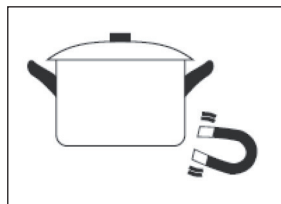

If you do not have a magnet:

1. Put some water in the pan you want to check.
2. If  does not flash in the display and the water is heating, the pan is suitable.

Cookware made from the following materials is not suitable: pure stainless steel, aluminium or copper without a magnetic base, glass, wood, porcelain, ceramic, and earthenware. Do not use cookware with jagged edges or a curved base.



Make sure that the base of your pan is smooth, sits flat against the glass, and is the same size as the cooking zone. Use pans whose diameter is as large as the graphic of the zone selected. Using a pot slightly wider energy will be used at its maximum efficiency. If you use smaller pot efficiency could be less than expected. Pot less than 140 mm could be undetected by the hob. Always centre your pan on the cooking zone.

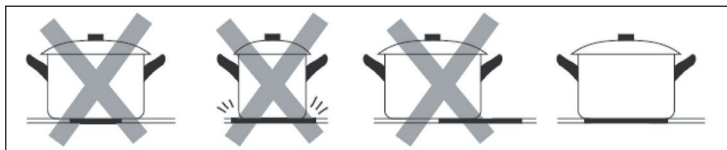

Always lift pans off the Induction hob – do not slide, or they may scratch the glass.

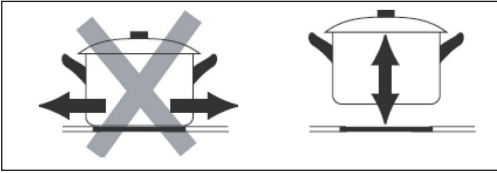



Pan Dimension

The cooking zones are, up to a limit, automatically adapted to the diameter of the pan. However the bottom of this pan must have a minimum of diameter according to the corresponding cooking zone. To obtain the best efficiency of your hob, please place the pan in the centre of the cooking zone.

Cooking zone	The base diameter of induction cookware
	Minimum (mm)
1, 2, 3, 4	140
Free induction	220

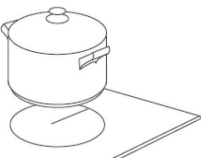
Start cooking

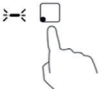
<p>Touch the ON/OFF control. After power on, the buzzer beeps once, all displays show [-] or [--], indicating that the induction hob has entered the state of standby mode.</p>	
<p>Place a suitable pan on the cooking zone that you wish to use. Make sure the bottom of the pan and the surface of the cooking zone are clean and dry.</p>	

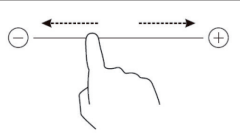

<p>Touching the heating zone selection control, and an indicator next to the key will flash.</p>	
<p>Adjust heat setting by touching the slider control.</p> <ul style="list-style-type: none"> • If you don't choose a heat setting within 1 minute, the Induction hob will automatically switch off. You will need to start again at step 1. • You can modify the heat setting at any time during cooking. 	 



If the display flashes $\geq \text{U} \leq$ alternately with the heat setting:

- you have not placed a pan on the correct cooking zone or,
- the pan you're using is not suitable for induction cooking or,
- the pan is too small or not properly centered on the cooking zone.

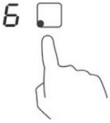
No heating takes place unless there is a suitable pan on the cooking zone. The display will automatically turn off after 1 minute if no suitable pan is placed on it.

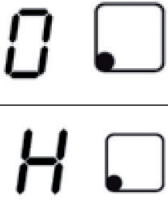

Finish Cooking

<p>Touching the heating zone selection control that you wish to switch off.</p>	
<p>Turn the cooking zone off by touching the slider to the left. Make sure the display shows [0].</p>	

<p>Make sure the power display shows [0], then shows [H].</p>	
<p>Turn the whole cooktop off by touching the ON/OFF control.</p>	

Note: [H] will show which cooking zone is hot to touch. It will disappear when the surface has cooled down to a safe temperature. It can also be used as an energy saving function if you want to heat further pans, use the hotplate that is still hot.

Boost Function

Activate the boost function	
<p>Touching the heating zone selection control.</p>	
<p>Touch the Boost button, the heating zone will begin to work at Boost mode. The power display will show [P] to indicate that the zone is boosting.</p>	

Cancel the boost function	
Touching the heating zone selection control that you wish to cancel the boost function.	
Touching the boost control then the cooking zone will revert to its original setting.	

Notes on Boost Function

In this hob every zone can work with Boost function, If you need to use boost please switch off the other zone in the same group first.

Wrong:

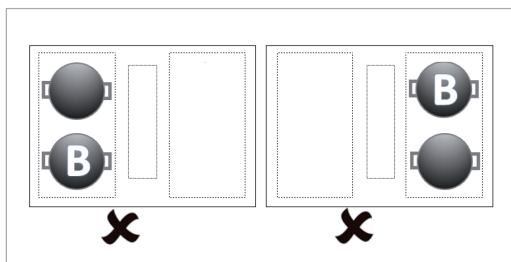

Right:

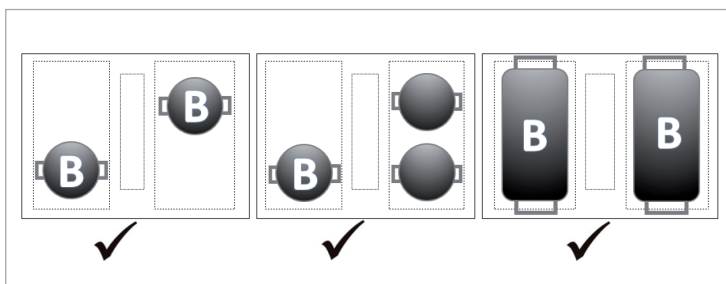

Flexible Area

- This area can be used as a single zone or as two different zones, accordingly to the cooking needs anytime.
- Flexible area is made of two independent inductors that can be controlled separately. When working as a single zone, a cookware is moved from one zone to the other one within the flexible area keeping the same power level of the zone where the cookware originally was placed, and the part that is not covered by cookware is automatically switched off.

Examples of good pot placement and bad pot placement:

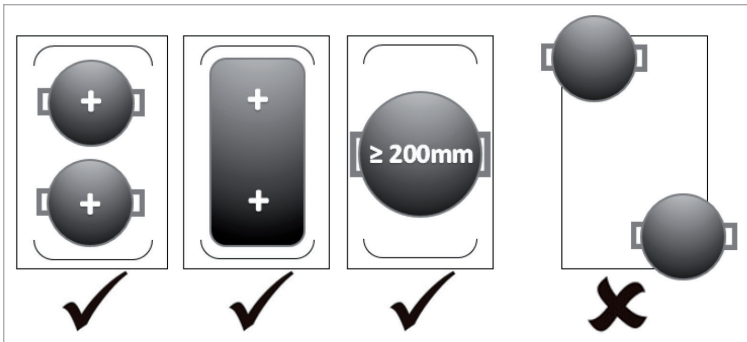

Note: Make sure to place the cookwares centered on the single cooking zone. In case of oval, rectangular and elongated pans make sure to place the pans centered on the cooking zone covering both cross. Make sure the cookwares to cover more than 3/4 area of heating zone. Putting a round pot in the middle region is not recommended.

Use one big zone

To activate the flexible area as a single big zone, simply press the dedicated keys. The power setting works as any other normal area.



Use two independent zones

To use the flexible area as two different zones with different power settings, press the dedicated keys.

Using the downdraft hood

1. Touch the ON/OFF control. After power on, the buzzer beeps once, all displays show [-] or [--] and the downdraft will show [0], indicating that the hob has entered the state of standby mode.
2. Touching the downdraft control, and a indicator next to the key will flash.
3. Set a power level by re-touching the downdraft control, power level will vary from stage 1 to stage 3. For the Power level P, it will last 8 minutes.



Locking the Controls

You can lock the controls to prevent unintended use (for example children accidentally turning the cooking zones on).

1. To lock the controls, touch the keylock control. The timer indicator will show [Lo]:
2. To unlock the controls, make sure the Induction hob is turned on. Touch and hold the keylock control for a while. You can now start using your Induction hob.

Note: When the hob is in the lock mode, all the controls are disable except the ON/OFF, you can always turn the induction hob off with the ON/OFF control in an emergency, but you shall unlock the hob first in the next operation.





TIMER CONTROL

You can use the timer in two different ways:





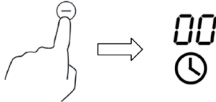

1. You can use it as a minute minder. In this case, the timer will not turn any cooking zone off when the set time is up.
2. You can set it to turn one or more cooking zones off after the set time is up.

Note: The Timer of maximum is 99 min.

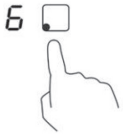
Using the Timer if you are not selecting any cooking zone

<p>Make sure the cooktop is turned on. Note: you can use the minute minder even if you're not selecting any cooking zone. Touch timer control, The minder indicator will start flashing and [30] will show in the timer display.</p>	
<p>Set the desired time by touching the [+] and [-] buttons. Press and hold to set the time faster.</p>	
<p>If you want to deactivate the timer, hold down the Minus key until [00] appears in the display.</p>	
<p>When the time is set, it will begin to count down immediately. The display will show the remaining time and the timer indicator will flash for 5 seconds.</p>	
<p>Buzzer will beep for 30 seconds and the timer indicator shows [--] when the setting time finished.</p>	

Setting the timer to turn one cooking zone off

<p>Touching the heating zone selection control that you want to set the timer for.</p>	
<p>Touch timer control, the minder indicator will start flashing and [30] will show in the timer display.</p>	
<p>Set the desired time by touching the [+] and [-] buttons. Press and hold to set the time faster.</p>	
<p>When the time is set, it will begin to count down immediately. The display will show the remaining time and the timer indicator flash for 5 seconds. The red dot next to power level indicator will illuminate indicating that zone is selected.</p>	
<p>To cancel the timer, touch the heating zone selection control, and then touch the "Timer", the timer is cancelled, and the [00] will show in the minute display, and then [-].</p>	
<p>When cooking timer expires, the corresponding cooking zone will be automatically switch off and show [H].</p>	

Note: Other cooking zone will keep operating if they are turned on previously.

Setting the timer to turn more than one cooking zone off

If use this function to more than one heating zone, the timer indicator will show the shortest time.

Example: zone 2 setting time is 3 minutes, zone 3 setting time is 6 minutes, the timer indicator shows [3].



	set to 6 minutes	
	set to 3 minutes	

Note: The flashing red dot next to power level indicator means the timer indicator is showing time of the heating zone. If you want to check the set time of other heating zone, touch the heating zone selection control. The timer will indicate its set time.

When cooking timer expires, the corresponding heating zone will be automatically switch off and show [H].

If you want to change the time after the timer is set, you have to start from step 1.

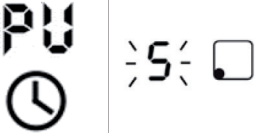
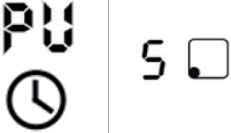
Pause Function

<p>Make sure the cooktop is turned on. Note: you can use the Pause function, provide you're not selecting any cooking zone. Touch timer control (just one time), the timer indicator will start flashing and "PU" will show in the timer display.</p>	
<p>When the Pause function is set, the automatic 10 minutes will begin to count down immediately. The timer indicator will stay shows the [PU].</p>	
<p>When the automatic 10 minutes finished, buzzer will beep 5 times and the timer indicator still shows [PU] and the power level indicator will flash. Touch the heating zone selection control that you want to turn the heating elements back on, simply press the required zone, the return work zone will stop flash. The timer indicator still shows [PU], the zone will work at next Pause function.</p>	
<p>If you want to cancel Pause function, any cooking zones are not selected, touch the timer control button (just one time) first, an indicator next to the key will show [--]. The heating zone will go back to work at normal working situation.</p>	

Default working times

Auto shut down is a safety protection function for your induction hob. It shut down automatically if ever you forget to turn off your cooking. The default working times for various power levels are shown in the below table:

Power level	Keep warm	1	2	3	4	5	6	7	8	9
Working timer (hours)	8	8	8	8	4	4	4	2	2	2

When the pot is removed, the induction hob can stop heating immediately and the hob automatically switch off after 2 minutes.

COOKING GUIDELINES

**WARNING**

Take care when frying as the oil and fat heat up very quickly, particularly if you re using PowerBoost. At extremely high temperatures oil and fat will ignite spontaneously and this presents a serious fire risk.

Cooking Tips

- When food comes to the boil, reduce the temperature setting.
- Using a lid will reduce cooking times and save energy by retaining the heat.
- Minimize the amount of liquid or fat to reduce cooking times.
- Start cooking on a high setting and reduce the setting when the food has heated through.

Simmering, cooking rice

- Simmering occurs below boiling point, at around 85°C, when bubbles are just rising occasionally to the surface of the cooking liquid. It is the key to delicious soups and tender stews because the flavours develop without overcooking the food. You should also cook egg-based and flour thickened sauces below boiling point.
- Some tasks, including cooking rice by the absorption method, may require a setting higher than the lowest setting to ensure the food is cooked properly in the time recommended.

Searing steak

To cook juicy flavorsome steaks:

1. Stand the meat at room temperature for about 20 minutes before cooking.
2. Heat up a heavy-based frying pan.
3. Brush both sides of the steak with oil. Drizzle a small amount of oil into the hot pan and then lower the meat onto the hot pan.
4. Turn the steak only once during cooking. The exact cooking time will depend on the thickness of the steak and how cooked you want it. Times may vary from about 2 – 8 minutes per side. Press the steak to gauge how cooked it is – the firmer it feels the more „well done“ it will be.
5. Leave the steak to rest on a warm plate for a few minutes to allow it to relax and become tender before serving.

For stir-frying

1. Choose an induction compatible flat-based wok or a large frying pan.
2. Have all the ingredients and equipment ready. Stir-frying should be quick. If cooking large quantities, cook the food in several smaller batches.
3. Preheat the pan briefly and add two tablespoons of oil.
4. Cook any meat first, put it aside and keep warm.
5. Stir-fry the vegetables. When they are hot but still crisp, turn the cooking zone to a lower setting, return the meat to the pan and add your sauce.
6. Stir the ingredients gently to make sure they are heated through.
7. Serve immediately.

Note: When an unsuitable size or non-magnetic pan (e.g. aluminium), or some other small item (e.g. knife, fork, key) has been left on the hob, the hob automatically go on to standby in 1 minute. The fan will keep cooking down the induction hob for a further 1 minute.

CARE AND CLEANING

Note: Before any maintenance or cleaning work is carried out, DISCONNECT the appliance from ELECTRICITY supply and ensure the appliances is completely cool.

What?	How?	Important!
<p>Everyday soiling on glass (fingerprints, marks, stains left by food or non-sugary spillovers on the glass)</p>	<ol style="list-style-type: none"> 1 Switch the power to the cooktop off. 2 Apply a cooktop cleaner while the glass is still warm (but not hot!) 3 Rinse and wipe dry with a clean cloth or paper towel. 4 Switch the power to the cooktop back on. 	<ul style="list-style-type: none"> • When the power to the cooktop is switched off, there will be no 'hot surface' indication but the cooking zone may still be hot! Take extreme care. • Heavy-duty scourers, some nylon scourers and harsh/abrasive cleaning agents may scratch the glass. Always read the label to check if your cleaner or scourer is suitable. • Never leave cleaning residue on the cooktop: the glass may become stained.

What?	How?	Important!
Boilovers, melts, and hot sugary spills on the glass	<p>Remove these immediately with a fish slice, palette knife or razor blade scraper suitable for ceramic glass cooktops, but beware of hot cooking zone surfaces:</p> <ol style="list-style-type: none"> 1 Switch the power to the cooktop off at the wall. 2 Hold the blade or utensil at a 30° angle and scrape the soiling or spill to a cool area of the cooktop. 3 Clean the soiling or spill up with a dish cloth or paper towel. 4 Follow steps 2 to 4 for 'Everyday soiling on glass' above. 	<ul style="list-style-type: none"> • Remove stains left by melts and sugary food or spillovers as soon as possible. If left to cool on the glass, they may be difficult to remove or even permanently damage the glass surface. • Cut hazard: when the safety cover is retracted, the blade in a scraper is razor-sharp. Use with extreme care and always store safely and out of reach of children.
Spillovers on the touch controls.	<ol style="list-style-type: none"> 1 Switch the power to the cooktop off. 2 Soak up the spill 3 Wipe the touch control area with a clean damp sponge or cloth. 4 Wipe the area completely dry with a paper towel. 5 Switch the power to the cooktop back on. 	<p>The cooktop may beep and turn itself off, and the touch controls may not function while there is liquid on them. Make sure you wipe the touch control area dry before turning the cooktop back on.</p>

TROUBLESHOOTING

Problem	Possible causes	What to do
The cooktop cannot be turned on.	No power.	Make sure the cooktop is connected to the power supply and that it is switched on. Check whether there is a power outage in your home or area. If you've checked everything and the problem persists, call a qualified technician.
The touch controls are unresponsive.	The controls are locked.	Unlock the controls. See section 'Using your ceramic cooktop' for instructions.
The touch controls are difficult to operate.	There may be a slight film of water over the controls or you may be using the tip of your finger when touching the controls.	Make sure the touch control area is dry and use the ball of your finger when touching the controls.
The glass is being scratched.	Rough-edged cookware. Unsuitable, abrasive scourer or cleaning products being used.	Use cookware with flat and smooth bases. See 'Choosing the right cookware'. See 'Care and cleaning'.
Some pans make crackling or clicking noises.	This may be caused by the construction of your cookware (layers of different metals vibrating differently).	This is normal for cookware and does not indicate a fault.

Problem	Possible causes	What to do
The induction hob makes a low humming noise when used on a high heat setting.	This is caused by the technology of induction cooking.	This is normal, but the noise should quieten down or disappear completely when you decrease the heat setting.
Fan noise coming from the induction hob.	A cooling fan built into your induction hob has come on to prevent the electronics from overheating. It may continue to run even after you've turned the induction hob off.	This is normal and needs no action. Do not switch the power to the induction hob off at the wall while the fan is running.
Pans do not become hot and U appears in the display.	<ol style="list-style-type: none"> 1 The induction hob cannot detect the pan because it is not suitable for induction cooking. 2 The induction hob cannot detect the pan because it is too small for the cooking zone or not properly centred on it. 	Use cookware suitable for induction cooking. See section „Choosing the right cookware . Centre the pan and make sure that its base matches the size of the cooking zone.
The induction hob or a cooking zone has turned itself off unexpectedly, a tone sounds and an error code is displayed (typically alternating with one or two digits in the cooking timer display).	Technical fault.	Please note down the error letters and numbers, switch the power to the induction hob off at the wall, and contact a qualified technician.

Failure Display and Inspection

The induction hob is equipped with a self diagnostic function. With this test the technician is able to check the function of several components without disassembling or dismantling the hob from the working surface.

Error Code	Possible causes	What to do
F3 / F4	Temperature sensor of the induction coil failure.	Please contact the supplier.
F9/FA	Temperature sensor of the IGBT failure.	Please contact the supplier.
E1 / E2	Abnormal supply voltage.	Please inspect whether power supply is normal. Power on after the power supply is normal.
E3	High temperature of the induction coil temperature sensor.	Please contact the supplier.
E5	High temperature of the IGBT temperature sensor.	Please restart after the hob cools down.



CAUTION

Risk of injury! Please do not disassemble the unit by yourself to avoid any dangers and damages to the induction hob.

HINTS ON DISPOSAL



According to the European waste regulation 2012/19/EU this symbol on the product or on its packaging indicates that this product may not be treated as household waste. Instead it should be taken to the appropriate collection point for the recycling of electrical and electronic equipment. By ensuring this product is disposed of correctly, you will help prevent potential negative consequences for the environment and human health, which could otherwise be caused by inappropriate waste handling of this product. For more detailed information about recycling of this product, please contact your local council or your household waste disposal service.

Chère cliente, cher client,

Toutes nos félicitations pour l'acquisition de ce nouvel appareil. Veuillez lire attentivement et respecter les instructions de ce mode d'emploi afin d'éviter d'éventuels dommages. Nous ne saurions être tenus pour responsables des dommages dus au non-respect des consignes et à la mauvaise utilisation de l'appareil. Scannez le QR-Code pour obtenir la dernière version du mode d'emploi et à d'autres informations concernant le produit.



SOMMAIRE

Consignes de sécurité	72
Conseils d'utilisation et de maintenance	73
Principe de fonctionnement	75
Aperçu de l'appareil	76
Panneau de commande	77
Installation	78
Mise en marche et utilisation	85
Réglages de la minuterie	93
Conseils de cuisson	97
Nettoyage et entretien	99
Identification et résolution des problèmes	101
Informations sur le recyclage	104

FICHE TECHNIQUE

Numéro d'article	10033061
Alimentation	220-240 V ~ 50/60 Hz
Puissance totale	6600-7200 W

DÉCLARATION DE CONFORMITÉ

Fabricant :

Chal-Tec GmbH, Wallstraße 16, 10179 Berlin, Allemagne.



Ce produit est conforme aux directives européennes suivantes :

2014/30/UE (CEM)
 2014/35/UE (LVD)
 2011/65/UE (RoHS)
 2009/125/CE (ErP)

CONSIGNES DE SÉCURITÉ

Risque de choc électrique

- Débranchez la fiche du secteur avant d'effectuer la maintenance ou des réparations sur l'appareil.
- La connexion à un circuit électrique avec mise à la terre est nécessaire et obligatoire.
- Toute modification du système de câblage électrique doit être effectuée uniquement par un électricien qualifié.
- Le non-respect des instructions peut entraîner un choc électrique potentiellement mortel.



ATTENTION

Risque de blessure ! les bords de la plaque de cuisson sont tranchants.
Soyez prudent pour ne pas vous couper.

Consignes générales de sécurité

- Lisez attentivement ce mode d'emploi avant d'installer et / ou d'utiliser l'appareil.
- Ne placez jamais de produits ou de produits inflammables sur la table de cuisson.
- Veuillez mettre ces informations à disposition de la personne qui installe l'appareil, car cela pourrait vous faire économiser des frais d'installation.
- Cet appareil doit être installé conformément à ce mode d'emploi pour éviter les dommages matériels et les blessures aux personnes.
- Cet appareil doit être installé et mis à la terre par une personne qualifiée.
- Cet appareil doit être connecté à un circuit pourvu d'un disjoncteur permettant une isolation complète de l'alimentation.
- Une installation non conforme de l'appareil peut entraîner l'annulation de toutes les réclamations et garanties.
- Cet appareil peut être utilisé par les enfants de plus de 8 ans et les personnes ayant des capacités physiques, sensorielles ou mentales limitées ou dénuées d'expérience et de connaissances, dans la mesure où ils ont été formés par un responsable à l'utilisation de l'appareil en toute sécurité et qu'ils ont compris les risques liés à son utilisation.
- L'appareil n'est pas un jouet. Le nettoyage et l'entretien de la table de cuisson ne doivent jamais être effectués par des enfants seuls.
- S'il présente des dommages, le câble d'alimentation doit être remplacé par le fabricant, son service client ou une personne de qualification équivalente, pour éviter les dommages matériels et les blessures aux personnes.

- Mise en garde : pour réduire le risque de choc électrique, éteignez immédiatement l'appareil si la surface (foyers de cuisson en vitrocéramique ou équivalent, protégeant des composants électriques) présente des fissures.
- Ne placez pas d'objets métalliques tels que des couteaux, des fourchettes, des cuillères et des couvercles casserole sur la surface de cuisson, car ils peuvent chauffer très fortement.
- N'utilisez pas de nettoyeur à vapeur pour nettoyer la table de cuisson.
- L'appareil ne doit pas être utilisé avec une minuterie externe ou un système de télécommande séparé.
- La cuisson doit être surveillée. Un processus de cuisson court doit être surveillé en permanence.
- Ne laissez jamais l'appareil en fonctionnement sans surveillance, car la cuisson avec de l'huile ou de la graisse en particulier peut être dangereuse et peut provoquer un incendie. N'essayez jamais d'éteindre un feu de graisse avec de l'eau! Eteignez d'abord l'appareil et couvrez la flamme avec une couverture anti-feu ou un couvercle de casserole.



MISE EN GARDE

Risque d'incendie ! ne posez aucun objet autre que des casseroles et poêles sur les plaques à induction.

CONSEILS D'UTILISATION ET DE MAINTENANCE

Risque de choc électrique

- Ne faites jamais de cuisson sur une surface cassée ou fissurée. Si la surface de cuisson se brise ou se fissure, éteignez immédiatement l'appareil par l'interrupteur principal (prise murale) et contactez un technicien qualifié.
- Éteignez la table de cuisson avant de procéder au nettoyage ou à l'entretien.
- Le non-respect des instructions peut entraîner un choc électrique potentiellement mortel.

Risques pour la santé

- Cet appareil est conforme aux normes de sécurité électromagnétiques.
- Les personnes portant un stimulateur cardiaque ou d'autres implants électriques (tels que des pompes à insuline) doivent contacter leur médecin ou le fabricant de leur implant avant d'utiliser l'appareil pour s'assurer que leurs implants ne seront pas affectés par le champ électromagnétique de la table de cuisson.
- Le non-respect des instructions peut entraîner la mort.



ATTENTION

Risque de brûlures ! Pendant l'utilisation, les pièces accessibles à l'utilisateur chauffent au point qu'elles peuvent causer des brûlures.

Assurez-vous de ne pas toucher la table de cuisson avec votre corps, vos vêtements et tous objets autres que les ustensiles de cuisine, tant que la table de cuisson n'est pas complètement refroidie

- Tenez les enfants éloignés de la plaque à induction.
- Les poignées de casseroles peuvent devenir très chaudes pendant l'utilisation, ne les touchez pas. Assurez-vous que les poignées ne sont pas situées directement au-dessus des plaques chauffantes. Assurez-vous que les poignées soient hors de portée des enfants.
- Le non-respect des instructions peut entraîner des brûlures légères ou graves



MISE EN GARDE

Risque de blessure ! La lame tranchante d'un racloir est exposée dès que vous retirez le cache de sécurité. Faites preuve d'une extrême

prudence lors de son utilisation et rangez toujours le racloir avec son cache de sécurité en place, hors de portée des enfants. Le non-respect des instructions peut entraîner des blessures et des coupures

Consignes générales de sécurité

- Ne laissez jamais l'appareil sans surveillance pendant l'utilisation. Une cuisson excessive peut entraîner un dégagement de fumée et la graisse qui éclabousse peut s'enflammer.
- N'utilisez jamais l'appareil comme plan de travail.
- Ne laissez jamais d'objets ou d'autres ustensiles sur l'appareil.
- Ne placez pas d'objets magnétisables (tels que des cartes de crédit, des cartes mémoire) ou des appareils électroniques (par exemple, un ordinateur, un lecteur MP3) à proximité de l'appareil, car ils pourraient être affectés par le champ électromagnétique.
- N'utilisez jamais l'appareil pour vous réchauffer ou chauffer une pièce.
- Éteignez les foyers de cuisson et la table de cuisson après utilisation, comme décrit dans ce mode d'emploi (par exemple, en utilisant la commande tactile). Ne comptez pas sur la fonction de détection de casserole pour l'éteindre lorsque vous retirez les casseroles.
- Ne laissez pas les enfants jouer, s'asseoir, se tenir debout ou grimper sur l'appareil.
- Pour la sécurité des enfants, ne rangez rien dans les armoires au-dessus de l'appareil. Les enfants qui grimperaient en cachette sur l'appareil risquent d'être gravement blessés par la chute d'objets

- Les enfants et les personnes ayant des capacités mentales limitées doivent être accompagnés par une personne responsable de leur sécurité lors de l'utilisation de l'appareil afin qu'ils puissent utiliser l'appareil sans se mettre en danger eux-mêmes ou d'autres personnes.
- Ne réparez ou ne remplacez aucune pièce de l'appareil, sauf recommandation explicite dans le mode d'emploi. Toutes les autres réparations et entretiens doivent être effectués par un électricien qualifié.
- Ne laissez pas tomber d'objets lourds sur la surface de cuisson et ne les y posez pas.
- Ne montez pas sur la surface de cuisson.
- N'utilisez pas de casseroles à bords tranchants et ne les faites pas glisser sur la surface vitrée à induction car cela pourrait la rayer.
- N'utilisez pas de brosses métalliques ou d'autres produits de nettoyage agressifs pour nettoyer la surface, car cela pourrait la rayer.
- Cet appareil est réservé à un usage domestique et dans des conditions similaires telles que les cuisines de personnel dans les magasins, les bureaux et autres environnements de travail ; les auberges ; par les clients des hôtels, des motels et dans les chambres d'hôtes.
- Ne touchez jamais les tables de cuisson à mains nues pendant le fonctionnement.
- Les enfants de moins de 8 ans ne doivent pas pouvoir s'approcher de l'appareil.

PRINCIPE DE FONCTIONNEMENT

La cuisson à induction est une technologie avancée, efficace et abordable. Elle utilise les vibrations électromagnétiques et transfère la chaleur directement au récipient au lieu de chauffer indirectement par la surface vitrée. Le verre ne chauffe que par contact avec la casserole qui chauffe.

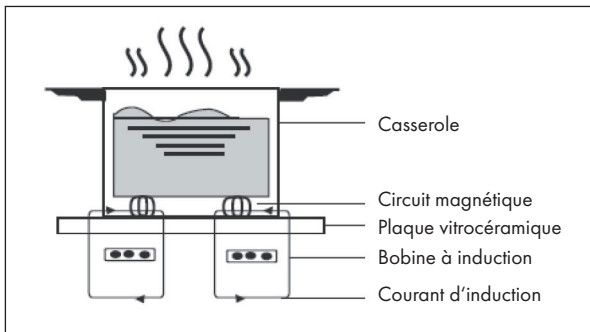

APERÇU DE L'APPAREIL

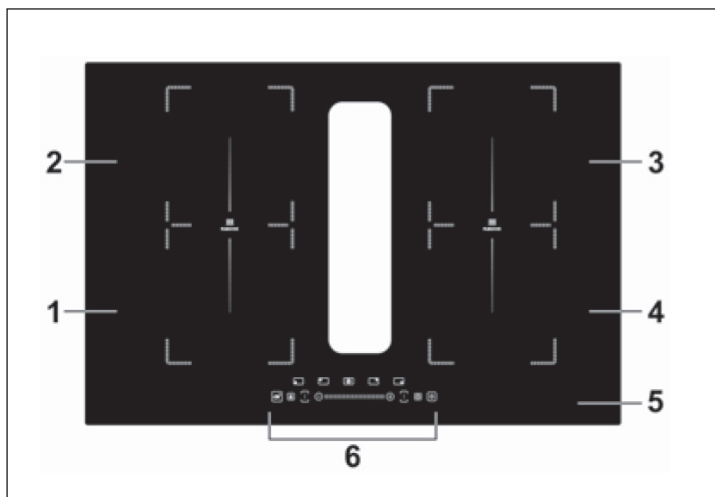

1	Avant gauche: 1800-2000 W	4	Avant droit : 1800-200 W
2	Arrière gauche : 1500-1700 W	5	Surface vitrée
3	Arrière droit : 1800-2000 W	6	Panneau de commande

PANNEAU DE COMMANDE

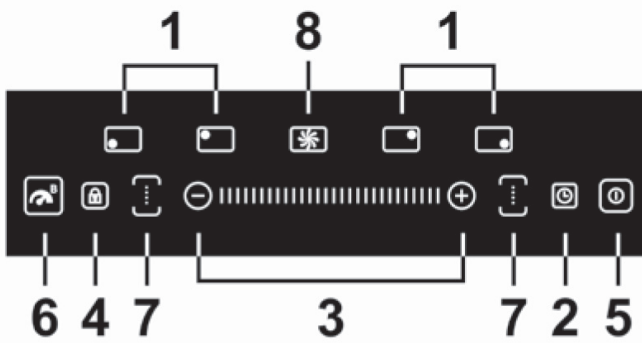

1	Touche de sélection du foyer de cuisson	5	Touche de marche/arrêt
2	Touche de la minuterie	6	Fonction Boost
3	Réglage de la puissance/ minuterie	7	Zone de cuisson flexible
4	Touche de verrouillage	8	Réglage de la puissance d'extraction

INSTALLATION

Préparation du plan de travail

Découpez le plan de travail en suivant les dimensions du schéma. Pour l'installation, conservez au moins 5 cm de plan de travail autour du trou. Assurez-vous que l'épaisseur du plan de travail est d'au moins 30 mm. Choisissez un matériau de plan de travail résistant à la chaleur et isolant. Le bois et les matériaux fibreux ou agglomérés similaires ne doivent être choisis comme plan de travail que s'ils ont été imprégnés pour éviter le risque de choc électrique et de déformation due à la chaleur.

Remarque : La distance de sécurité entre les côtés de la table de cuisson et l'intérieur du plan de travail doit être d'au moins 3 mm.

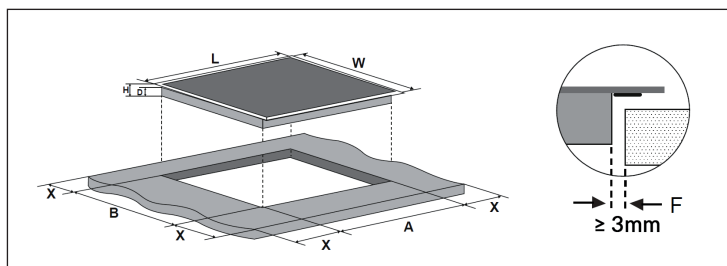

Remarque : Les dimensions indiquées dans le tableau sont exprimées en mm.

L	W	H	D	A	B	X	F
770	520	62	58	740	490	min. 50	min. 3

Dans tous les cas, assurez-vous que l'appareil est correctement ventilé et que les ouvertures d'entrée et de sortie d'air ne sont pas obstruées. Assurez-vous que l'appareil est en bon état avant de l'installer.

Remarque : La distance de sécurité entre la table de cuisson et l'élément suspendu au-dessus de la table de cuisson doit être d'au moins 760 mm.

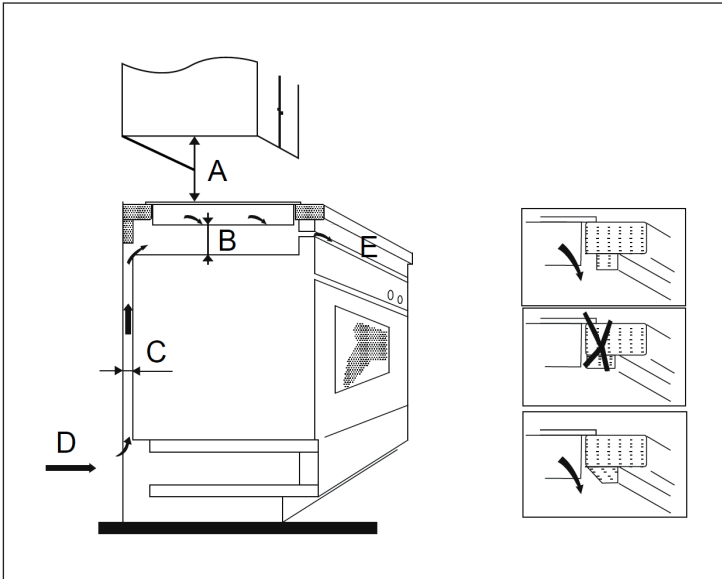

Remarque : Les dimensions indiquées dans le tableau sont exprimées en mm.

A	B	C	D	E
760	min. 50	min. 20	Admission d'air	Evacuation d'air 5 mm

Avant l'installation

Assurez-vous que :

- le plan de travail est de niveau et qu'aucun composant n'empiète sur l'espace requis pour l'appareil.
- le plan de travail est en matériau résistant à la chaleur et isolant.
- le four doit être équipé d'un ventilateur intégré si l'appareil est installé au-dessus.
- un disjoncteur adapté, qui assure une séparation complète du réseau d'alimentation a été intégré et monté dans le câblage permanent conformément aux réglementations locales en la matière.
- le disjoncteur de séparation doit être d'un type approuvé et a une ouverture de contact de 3 mm entre les pôles (ou entre tous les conducteurs actifs (phases) si les réglementations locales le permettent).
- Le disjoncteur est facilement accessible à l'utilisateur de la table à induction.
- Contactez les autorités locales de construction si vous avez des doutes quant à l'installation.
- Appliquez des matériaux résistants à la chaleur et faciles à nettoyer (tels que les carreaux de céramique) sur les murs entourant la surface de cuisson à induction.

Après l'installation

Assurez-vous que :

- Le câble d'alimentation n'est pas accessible par les portes et les tiroirs du coffrage.
- Une entrée d'air frais est assurée au bas de l'appareil pour permettre un échange d'air.
- La protection thermique a été installée sous l'appareil lorsque celui-ci est installé au-dessus de tiroirs ou de placards.
- Le disjoncteur est facilement accessible à l'utilisateur de la table à induction.

Étapes de l'installation

1

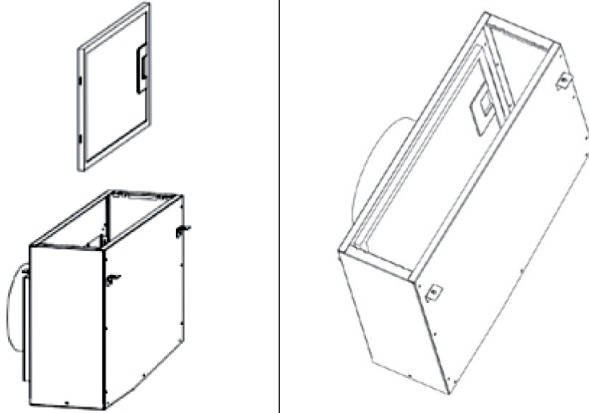

Fixez le filtre à graisse amovible.

2

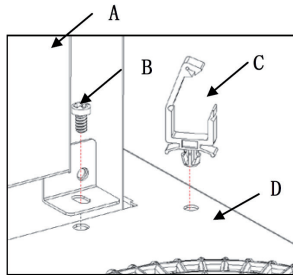
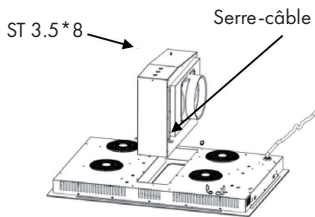

Fixez la hotte aspirante avec quatre vis ST 3,5 * 8 mm au bas de la table de cuisson.
Fixez le serre-câble à la hotte.

- (A) Hotte aspirante
- (B) Vis
- (C) Serre-câble
- (D) Table à induction

3

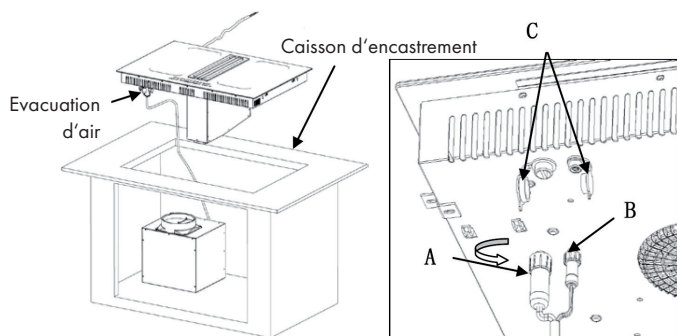

Ouvrez le couvercle étanche (C) au bas de la table de cuisson à induction, branchez les prises électriques (A & B) et verrouillez-les.

4

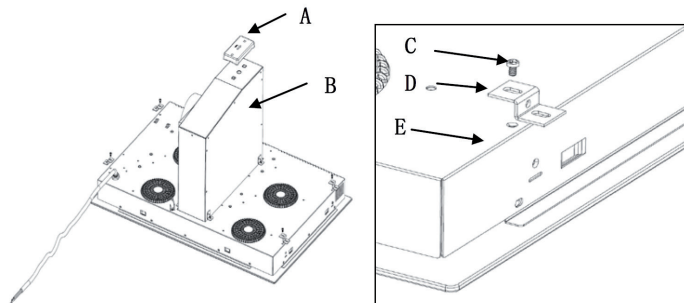

Fixez le carter d'huile (A). Fixez la table de cuisson au plan de travail en vissant les 4 supports (D) au bas de la table de cuisson (E) avec les vis (C).

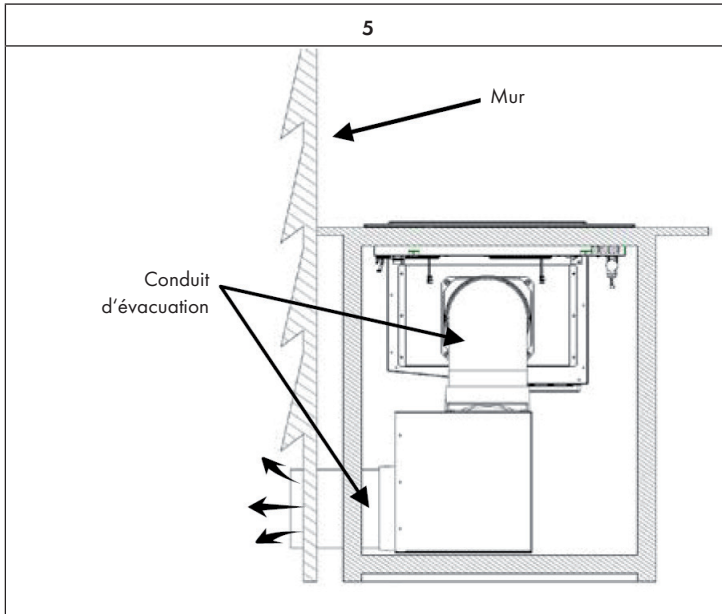

Raccordez le tuyau d'évacuation de 1,5 m de long à la hotte aspirante. Fixez le clapet anti-retour à la sortie d'air de la hotte aspirante. Fixez ensuite le tuyau d'évacuation à la vanne unidirectionnelle. Branchez la table de cuisson au secteur.

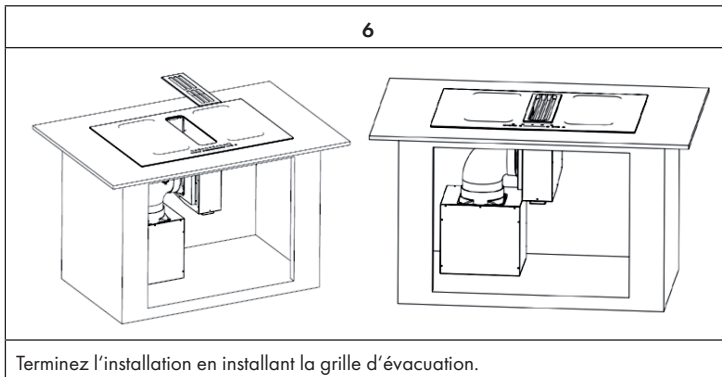

Précautions de sécurité



MISE EN GARDE

Risque de blessure ! La table de cuisson à induction doit être installée par du personnel qualifié ou des techniciens. N'essayez jamais d'installer l'appareil vous-même.

- L'appareil ne doit pas être installé directement au-dessus d'un lave-vaisselle, d'un réfrigérateur, d'un congélateur, d'une machine à laver ou d'un sèche-linge, car l'humidité pourrait endommager les composants électroniques de l'appareil.
- L'appareil doit être installé de sorte que la chaleur puisse rayonner, ce qui peut améliorer sa fiabilité.
- Les parois et les surfaces entourant l'appareil doivent être résistantes à la chaleur.
- Pour éviter tout dommage, la couche adhésive doit résister à la chaleur.
- N'utilisez pas de nettoyeur à vapeur pour nettoyer l'appareil.

Branchement au secteur



MISE EN GARDE

Risque de blessure ! Cet appareil ne doit être branché au secteur que par des techniciens qualifiés ou un électricien.

Avant de brancher l'appareil sur le secteur, vérifiez que :

- Le système de câblage de votre domicile convient à l'alimentation requise par l'appareil.
- la tension du secteur correspond à la tension indiquée sur la plaque signalétique de l'appareil.
- les câbles d'alimentation peuvent supporter la charge indiquée sur la plaque signalétique de l'appareil.

Pour brancher l'appareil sur le secteur, n'utilisez aucun adaptateur, de réducteur ou de prise multiple car cela peut provoquer une surchauffe ou un incendie. Le câble d'alimentation ne doit en aucun cas être en contact avec des éléments chauds de l'appareil et doit être installé de telle sorte qu'il ne dépasse jamais les 75 °C.

Remarque : Demandez à votre électricien si la prise électrique de votre domicile est adaptée à l'appareil. Si des modifications doivent être apportées au réseau électrique, elles ne peuvent être effectuées que par un électricien qualifié.

- Si le câble d'alimentation est endommagé et doit être remplacé, contactez le fabricant ou le service client pour éviter les dommages aux biens et / ou aux personnes.
- Si l'appareil est raccordé directement à la prise murale, installez un disjoncteur omnipolaire avec une ouverture de contact d'au moins 3 mm entre tous les contacts.
- L'installateur doit vérifier la sécurité du raccordement électrique et s'assurer qu'il est conforme à toutes les normes de sécurité.
- Le câble d'alimentation ne doit pas être plié ni pincé.
- Le câble d'alimentation doit être vérifié régulièrement.

MISE EN MARCHÉ ET UTILISATION

Contrôle tactile

- Les touches du panneau de commande de l'appareil répondent au toucher. Il n'est donc pas nécessaire d'appliquer une pression au toucher.
- Utilisez la pulpe du doigt plutôt que le bout du doigt pour toucher.

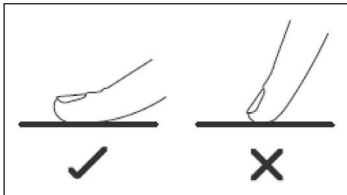

- Chaque fois que l'appareil enregistre une touche, il émet un bip.
- Assurez-vous que les touches soient toujours propres et sèches et qu'elles ne soient pas recouvertes (avec des objets ou des chiffons). Un mince film d'eau suffit à gêner le fonctionnement des touches.

Choix des ustensiles de cuisson

Remarque : Utilisez uniquement des ustensiles compatibles avec l'induction.
Recherchez le symbole d'induction sur l'emballage ou sur le fond de la casserole.

Pour vérifier la compatibilité d'utilisation Vous pouvez effectuer un test magnétique. Déplacez un aimant vers le fond de la casserole. Si l'aimant est attiré, la casserole est adaptée à l'induction.

Si vous n'avez pas d'aimant à portée de main :

1. Mettez un peu d'eau dans la casserole que vous voulez tester.
2. Si le symbole  n'apparaît pas sur le panneau de contrôle et que l'eau chauffe, la casserole est adaptée à l'induction.

Les ustensiles de cuisine fabriqués à partir des matériaux suivants ne sont pas adaptés : inox pur, aluminium ou cuivre sans fond magnétique, verre, bois, porcelaine, céramique et faïence. N'utilisez pas d'ustensiles ayant des bords tranchants ou un fond arrondi.



Assurez-vous que le fond de votre casserole est plat et repose à plat sur la surface vitrée et est de la même taille que le foyer de cuisson. N'utilisez que des casseroles dont le diamètre est identique à celui du foyer de cuisson. Si vous utilisez une casserole légèrement plus grande, l'énergie sera utilisée au meilleur niveau d'efficacité. Si vous prenez une casserole plus petite, l'efficacité pourrait être inférieure à celle attendue. Les casseroles de diamètre inférieur à 140 mm peuvent ne pas être détectées par la plaque à induction. Placez toujours la casserole au milieu du foyer de cuisson.

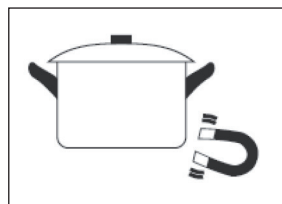
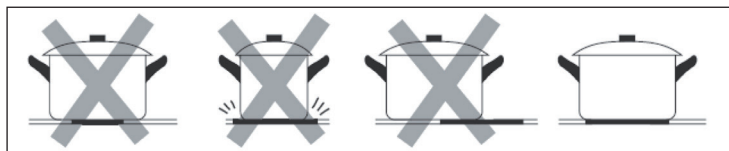

Soulevez toujours la casserole de la plaque à induction. Ne la faites pas glisser sur la table de cuisson car cela pourrait rayer le verre.

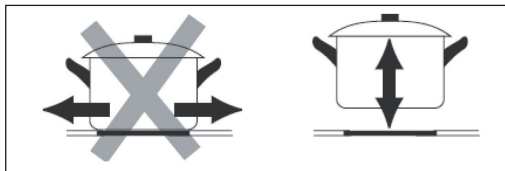

Dimensions des casseroles

Les zones de cuisson s'adaptent automatiquement au diamètre du fond de la casserole, dans une certaine mesure. Cependant, le dessous de la casserole doit avoir un diamètre minimum en fonction de la table de cuisson. Pour obtenir la meilleure efficacité de la zone, placez la casserole au centre de votre zone de cuisson.

Zone de cuisson	Diamètre du fond de l'ustensile de cuisson
	Minimum (mm)
1, 2, 3, 4	120
Zone de cuisson flexible	220

Débuter la cuisson

<p>Touchez le bouton de marche/arrêt. Après la mise en marche, l'appareil émet un bip et tous les affichages indiquent [-] ou [-]. L'appareil est en mode veille.</p>	
<p>Placez une casserole adaptée sur la zone de cuisson que vous souhaitez utiliser. Assurez-vous que le fond de la casserole et la surface de la table de cuisson soient secs et propres.</p>	

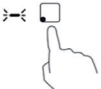
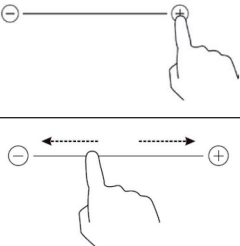

<p>Lorsque vous touchez la sélection de la zone de cuisson, l'affichage de la table de cuisson que vous avez sélectionné se met à clignoter.</p>	
<p>Ajustez la température en touchant le curseur tactile.</p> <ul style="list-style-type: none"> • Si vous ne sélectionnez pas de réglage de température dans la minute, l'appareil à induction s'éteint automatiquement. Vous devrez le rallumer. • Vous pouvez modifier le réglage de la température à tout moment pendant la cuisson. 	



L'icône $\geq \underline{\text{U}} \leq$ clignote en alternance avec le réglage de la température sur le panneau de commande. Cela signifie que:

- La casserole n'a pas été placée correctement sur la zone de cuisson, ou bien
- Que la casserole que vous utilisez n'est pas compatible avec la cuisson à induction, ou bien
- Que la casserole est trop petite ou qu'elle ne se trouve pas au centre de la zone de cuisson.

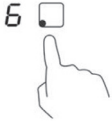
Aucun chauffage ne se déclenche s'il n'y a pas de casserole adaptée sur la table de cuisson. Le panneau de commande s'éteint automatiquement au bout d'une minute si aucune casserole adaptée n'est placée sur la table de cuisson.

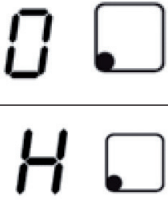

Terminer la cuisson



<p>Dans la sélection de zone de cuisson, touchez la section de la table de cuisson que vous souhaitez désactiver.</p>	
<p>Éteignez la plaque de cuisson en faisant glisser le curseur tactile vers la gauche. Assurez-vous que le panneau de commande affiche [0].</p>	

<p>Assurez-vous que l'affichage indique d'abord [0] puis [H].</p>	
<p>Éteignez toute la table de cuisson en appuyant sur le bouton de marche/arrêt.</p>	

Remarque : [H] indique que la table de cuisson est encore trop chaude pour être touchée. La lettre disparaît dès que la surface est redescendue à une température sûre. Tant que [H] est affiché, vous pouvez utiliser la chaleur résiduelle pour chauffer d'autres casseroles. Il suffit de les placer sur la zone chaude.

Fonction Boost

<p>Activation de la fonction Boost</p>	
<p>Touchez la sélection de la zone de cuisson.</p>	
<p>Touchez la fonction Boost, le témoin de la zone de cuisson indique [P] et la puissance maximale est réglée automatiquement.</p>	

Désactivation de la fonction Boost	
Touchez le bouton de sélection de la zone de cuisson et sélectionnez la zone de cuisson pour laquelle vous souhaitez désactiver la fonction Boost.	
Touchez la commande de fonction Boost et la table de cuisson reviendra à ses paramètres d'origine.	

Hinweise zur Boostfunktion

La fonction boost peut s'appliquer à toutes les zones de cuisson. Avant d'activer la fonction boost, éteignez d'abord l'autre zone du même côté.

Incorrect :

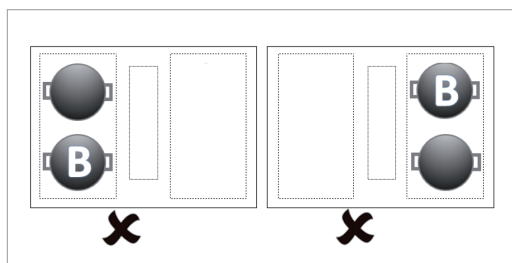

Correct :

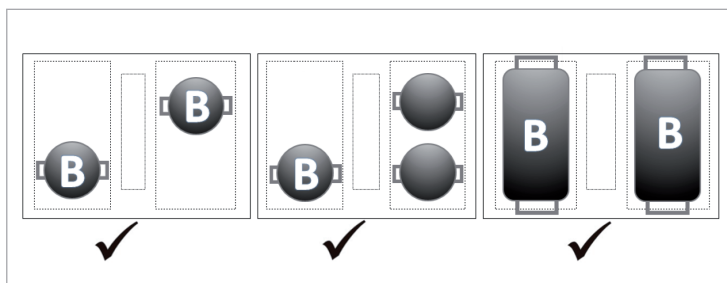

Zone de cuisson flexible

- Cette zone peut être utilisée comme grande zone de cuisson ou comme deux zones de cuisson individuelles, en fonction de ce que vous voulez cuire.
- La zone flexible se compose de deux inducteurs indépendants pouvant être exploités séparément. Si vous utilisez la zone flexible comme une grande zone de cuisson, vous obtiendrez les mêmes performances sur toute la zone si vous y posez une casserole. La partie sur laquelle la casserole ne repose pas est automatiquement éteinte.

Exemples de bon et mauvais positionnement des casseroles :

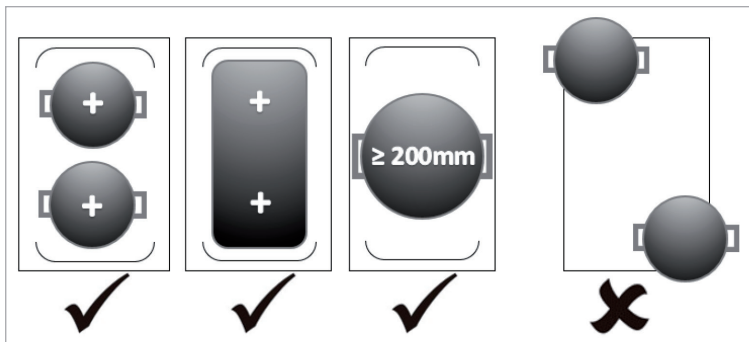

Remarque : Assurez-vous que l'ustensile de cuisson est toujours au centre des petites zones de cuisson, même si vous utilisez la zone d'induction flexible. Si l'ustensile de cuisson est ovale, rectangulaire ou très long, veillez à le placer sur la zone d'induction flexible de manière à couvrir les deux croix (chacune au centre de la petite zone de cuisson). L'ustensile de cuisson doit couvrir plus de $\frac{3}{4}$ de la surface de chauffage. Il n'est pas recommandé de mettre une casserole ronde sur la zone du milieu.

Utilisation comme une seule grande zone de cuisson

Pour utiliser la zone flexible comme une seule grande zone de cuisson, appuyez sur le bouton correspondant à la grande zone de cuisson (voir photo). Le réglage de puissance fonctionne comme pour les zones de cuisson individuelles.



Utilisation comme deux zones de cuisson indépendantes

Pour utiliser la zone flexible comme deux zones de cuisson indépendantes avec des réglages de puissance différents, appuyez à nouveau sur la touche pour la grande zone de cuisson.

Comment utiliser la hotte aspirante avec aspiration latérale

1. Touchez le bouton de Marche/Arrêt. Après la mise en marche, un bip retentit et tous les affichages indiquent [-] ou [-]. L'affichage de la hotte indique [0]. La table de cuisson est en mode veille.
2. Touchez le bouton d'aspiration et un indicateur à côté du bouton se met à clignoter.
3. Définissez un niveau de puissance en touchant à nouveau le bouton d'aspiration. La puissance peut être ajustée du niveau 1 au niveau 3. Au niveau de puissance P, l'aspiration dure 8 minutes.



Verrouillage des touches

Vous pouvez verrouiller les touches pour éviter une utilisation involontaire (par exemple, les enfants qui allument accidentellement les zones de cuisson).

- Appuyez brièvement une fois sur la touche de verrouillage. L'affichage de la minuterie indique [Lo].
- Si vous souhaitez désactiver le verrouillage des touches, assurez-vous que l'appareil est allumé. Appuyez et maintenez longuement le bouton de verrouillage.

Remarque : Lorsque le verrouillage des touches est activé, toutes les touches sauf la touche MARCHE/ARRÊT sont désactivées. En cas d'urgence, vous pouvez éteindre l'appareil avec le bouton MARCHE/ARRÊT. La prochaine fois que vous utiliserez l'appareil, vous devez d'abord désactiver le verrouillage après l'avoir allumé.





RÉGLAGES DE LA MINUTERIE

Vous pouvez utiliser la minuterie de deux façons différentes :



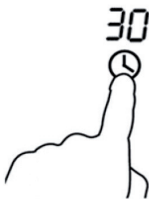

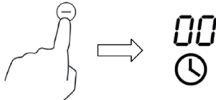

1. Vous pouvez définir une durée spécifique au bout de laquelle l'appareil émettra un bip. Dans ce cas, aucune des zones de cuisson ne sera éteinte une fois le temps écoulé.
2. Vous pouvez régler la minuterie de manière à ce qu'une ou plusieurs zones de cuisson soient éteintes automatiquement une fois la durée écoulée.

Remarque : vous pouvez régler la minuterie à 99 minutes au maximum.

Utilisation de la minuterie sans sélection de zone de cuisson

<p>Assurez-vous que la surface de cuisson est allumée. Remarque: Vous pouvez utiliser le minuteur même si vous n'avez pas sélectionné de table de cuisson. Lorsque vous touchez la minuterie, [30] s'affiche sur l'écran de la minuterie.</p>	
<p>Réglez la durée souhaitée en appuyant sur les boutons [+] et [-]. Maintenez le bouton pour régler la durée plus rapidement.</p>	
<p>Si vous souhaitez désactiver la minuterie, maintenez le bouton moins jusqu'à ce que [00] apparaisse à l'écran.</p>	
<p>Une fois la durée réglée, la minuterie commence le compte à rebours. Le temps restant est affiché au-dessus de l'horloge et l'affichage de la minuterie clignote pendant 5 secondes.</p>	
<p>Une fois le temps écoulé, un signal retentit pendant 30 secondes et [-] apparaît au-dessus de l'horloge.</p>	

Utilisation de la minuterie avec sélection d'une zone de cuisson



<p>Appuyez sur le bouton de sélection de la zone de cuisson de la table qui doit s'éteindre une fois la durée écoulée.</p>	
<p>Lorsque vous touchez la minuterie, [30] s'affiche.</p>	
<p>Réglez la durée souhaitée en appuyant sur les boutons [+] et [-]. Maintenez le bouton pour régler la durée plus rapidement.</p>	
<p>Une fois la durée réglée, la minuterie débute le compte à rebours. Le temps restant est affiché au-dessus de l'horloge et l'affichage de la minuterie clignote pendant 5 secondes. Le point rouge à côté du voyant d'alimentation clignote, indiquant que cette zone est actuellement sélectionnée.</p>	
<p>Si vous souhaitez désactiver la minuterie, sélectionnez d'abord la zone de cuisson, puis appuyez sur la touche de la minuterie. Le témoin au-dessus de l'horloge indique [00].</p>	
<p>Lorsque le temps est écoulé, la zone de cuisson s'éteint et l'écran affiche [H].</p>	

Remarque : Les autres zones de cuisson qui étaient allumées le restent.

Sélection de plusieurs zones de cuisson

Si vous utilisez cette fonction pour plusieurs zones de cuisson, l'affichage de la minuterie indique la durée la plus courte.

Exemple : La minuterie de la zone 2 est réglée sur 3 minutes, celle de la zone 3 à 6 minutes. L'affichage de la minuterie indique [03].







	Réglé sur 6 minutes	
	Réglé sur 3 minutes	

Remarque : Le point rouge clignotant à côté du témoin d'alimentation signifie que l'affichage de la minuterie indique la durée de la zone de cuisson. Si vous souhaitez vérifier la durée réglée d'une autre zone de cuisson, appuyez sur le bouton de la zone de cuisson. La minuterie affiche la durée réglée.

Lorsque la durée est écoulée, la zone de cuisson s'éteint et l'écran affiche [H].

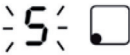
Si vous souhaitez modifier une minuterie déjà démarrée, recommencez à partir de l'étape 1.

Fonction pause

Assurez-vous que la table de cuisson est allumée. Remarque : vous pouvez utiliser la fonction pause si aucune zone de cuisson n'est sélectionnée. Appuyez une fois sur la minuterie, l'affichage de la minuterie se met à clignoter et [PU] apparaît sur l'écran de la minuterie. La minuterie commence un compte à rebours de 10 minutes tout en affichant [PU] à l'écran.		
Au bout de 10 minutes, un bip retentit 5 fois. L'affichage de la minuterie indique [PU] et le voyant d'alimentation situé à côté de la zone de cuisson clignote.		
Touchez le bouton de la zone de cuisson pour la réactiver. Le point cesse de clignoter. L'affichage de la minuterie indique toujours [PU]. Appuyez dessus si vous voulez faire une autre pause.		
Si vous souhaitez annuler la fonction de pause, assurez-vous qu'aucune zone de cuisson spécifique n'est sélectionnée. Appuyez une fois sur le bouton de la minuterie, l'affichage de la minuterie indique [-]. La zone de cuisson continue en mode normal.		

Durée avant arrêt automatique

L'arrêt programmable est une fonction de protection de votre appareil. Si vous oubliez de l'éteindre en fin de cuisson, la table s'éteint automatiquement au bout d'une heure prééglée en usine. Les durées diffèrent en fonction du niveau de puissance, comme indiqué dans le tableau ci-dessous :

Niveau de puissance	Maintien au chaud	1	2	3	4	5	6	7	8	9
Durée de fonctionnement (en heures)	8	8	8	8	4	4	4	2	2	2

Lorsque vous retirez la casserole de la zone de cuisson, l'appareil cesse automatiquement de chauffer puis s'éteint au bout de 2 minutes.

CONSEILS DE CUISSON



MISE EN GARDE

Risque d'incendie ! Faites particulièrement attention lorsque vous faites des fritures, car l'huile et la graisse chauffent très rapidement, surtout si vous utilisez la fonction boost. À très haute température, l'huile et la graisse peuvent s'enflammer spontanément et présenter un fort risque d'incendie.

Conseils de cuisson

- Réduisez la chaleur lorsque les aliments commencent à bouillir.
- L'utilisation d'un couvercle de casserole réduit le temps de préparation et économise de l'énergie en maintenant la chaleur.
- Minimisez la teneur en eau ou en graisse pour réduire le temps de cuisson.
- Commencez le processus de cuisson avec un réglage à haute température et réduisez la chaleur une fois que les aliments ont complètement chauffé.

Mijoter, faire cuire du riz

- En mijotant, le contenu de la casserole cuit en dessous du point d'ébullition à environ 85 ° C. Les bulles montent parfois à la surface du liquide de cuisson. Faire mijoter est la clé des délicieuses soupes et des ragoûts tendres, car le goût peut se développer sans que les aliments ne soient trop cuits. Vous devez également préparer des sauces à base d'œufs et de farine sous le point d'ébullition.
- La préparation du riz en utilisant la méthode d'absorption peut nécessiter un réglage de puissance plus élevé pour garantir que le riz soit cuit dans le délai recommandé.

Saisir les steaks

Pour la préparation de steaks tendres et délicieux :

- 1 Laissez reposer la viande environ 20 minutes à température ambiante.
- 2 Chauffez une casserole.
- 3 Frottez les deux côtés du steak avec de l'huile. Mettez de l'huile dans la poêle chaude et mettez-y le steak.
- 4 Tournez le steak une seule fois pour le saisir. La durée pour le saisir dépend de l'épaisseur du steak et de la qualité de la cuisson. La durée peut varier de 2-8 minutes par côté. Appuyez (par exemple avec une fourchette ou une cuillère en bois) sur le steak pour vérifier sa cuisson. Plus il est ferme, mieux c'est.
- 5 Poser ensuite le bifteck sur une assiette chaude pendant quelques minutes pour lui permettre de se reposer et de s'attendrir.

Faire sauter les aliments en remuant

- 1 Sélectionnez un plat wok compatible avec l'induction ou une grande casserole.
- 2 Préparez tous les ingrédients et accessoires. Le sauté doit être rapide. Si vous avez de grandes quantités de nourriture, faites-les frire par portions, pas toutes en même temps.
- 3 Préchauffez brièvement la poêle et ajoutez deux cuillères à café d'huile.
- 4 Faites d'abord rôtir la viande, retirez-la et gardez-la au chaud.
- 5 Faites sauter les légumes en remuant. Si les légumes sont chauds mais toujours fermes, réduisez le réglage de la température de la table de cuisson, mettez la viande dans la casserole et ajoutez votre sauce.
- 6 Mélangez soigneusement les ingrédients pour vous assurer que le tout soit bien chauffé.
- 7 Servez la nourriture immédiatement.

Remarque : Si une casserole non magnétique (tel que l'aluminium), une casserole de mauvaise taille ou de petits objets (couteaux, fourchettes, clés, etc.) se trouvent sur le panneau d'induction, l'appareil passe automatiquement en mode veille après une minute. Le ventilateur refroidit l'unité pendant une minute encore.

NETTOYAGE ET ENTRETIEN

Remarque : avant le nettoyage, retirez toujours la fiche de la prise et laissez l'appareil refroidir.

Quoi	Comment	Important !
Saletés du quotidien sur le verre (empreintes digitales, marques et taches causées par des aliments et des liquides non sucrés débordants)	<ol style="list-style-type: none"> 1 Éteignez la plaque de cuisson. 2 Vaporisez un nettoyant de plaque de cuisson pendant que la plaque est encore chaude, mais pas brûlante. 3 Essuyez avec un chiffon humide et séchez avec une serviette. 4 Allumez la plaque de cuisson. 	<ul style="list-style-type: none"> • Lorsque la plaque chauffante est éteinte, l'indicateur „Surface chaude“ s'éteint même si la plaque est encore chaude. Veillez à ne pas vous brûler ! • N'utilisez pas de tampons à récurer ni d'abrasifs, car ils pourraient endommager la surface. Vérifiez l'emballage pour voir si votre matériel de nettoyage est adapté aux plaques de cuisson en vitrocéramique. • Ne laissez aucun résidu de nettoyant sur la plaque, sinon le verre risque de s'user.

Quoi	Comment	Important !
<p>Résidus brûlés et fondus ou sucrés et chauds sur le verre, et éclaboussures.</p>	<p>Enlevez la saleté avec un couteau de tapissier, une lame de rasoir ou un grattoir en céramique, mais faites attention de ne pas vous brûler sur la plaque chauffante.</p> <ol style="list-style-type: none"> 1 Éteignez la plaque chauffante. 2 Tenez le grattoir avec un angle de 30° et grattez la saleté dans un coin froid de la plaque chauffante. 3 Retirez la saleté avec un chiffon ou un torchon. 4 Suivez les étapes 2 à 4 pour les salissures quotidiennes“. 	<ul style="list-style-type: none"> • Enlevez immédiatement les taches et les éclaboussures, car elles seront moins faciles à enlever une fois refroidies. • Attention : Risque de blessure ! Une fois le couvercle de protection retiré du couteau, le couteau tranchant dépasse. Soyez prudent avec celui-ci pour ne pas vous faire de mal.
<p>Aliments ou liquides renversés sur les touches de fonction.</p>	<ol style="list-style-type: none"> 1 Eteignez la plaque chauffante. 2 Tremper les résidus. 3 Essuyez les touches avec un chiffon humide, une éponge douce ou un torchon. 4 Suivez les étapes 2 à 4 pour les „impuretés quotidiennes“. 	<p>Il peut arriver que la plaque chauffante émette un bip, s'éteigne et que les boutons ne puissent plus fonctionner tant qu'il y a du liquide dessus. Assurez-vous que les touches soient propres et sèches avant de remettre en place les plaques.</p>

IDENTIFICATION ET RÉOLUTION DES PROBLÈMES

Problème	Causes possibles	Solution possible
Impossible d'allumer la plaque de cuisson.	Pas de courant.	Assurez-vous que la table de cuisson est bien branchée et allumée. Vérifiez si un fusible s'est endommagé ou déclenché. Si le problème persiste, contactez un technicien qualifié.
Les touches de fonction ne réagissent pas.	Les touches sont verrouillées.	Désactivez le verrouillage des touches (voir "désactiver le verrouillage des touches " au chapitre "utilisation").
Les touches sont difficiles à utiliser.	Un léger film d'eau se trouve sur les touches ou vous utilisez la pointe du doigt au lieu de la pulpe du doigt.	Assurez-vous que les touches soient sèches et utilisez la pulpe de vos doigts.
Le verre est rayé.	Ustensiles de cuisine à bords tranchants ou un éponge ou un produit à récurer ont été utilisés pour le nettoyage.	N'utilisez que des ustensiles de cuisson à fond plat et propres. N'utilisez pas de tampons à récurer ni d'abrasifs pour le nettoyage.
Certaines poêles produisent des bruits de craquements ou des cliquetis.	En raison de leur conception, il peut y avoir un tel bruit avec certains ustensiles de cuisine, car les fonds sont souvent construits avec des matériaux différents qui se dilatent différemment à la chaleur.	Ce n'est pas un dysfonctionnement, de tels bruits sont normaux.

Problème	Causes possibles	Solution possible
L'appareil émet un léger bourdonnement lorsqu'il est utilisé avec un réglage de chaleur élevé.	Ceci est causé par la technologie de cuisson par induction.	C'est normal. Cependant, le bruit doit réduire ou disparaître complètement si vous réduisez le réglage de la température.
L'appareil émet des bruits de ventilation.	Le ventilateur intégré est activé pour éviter la surchauffe de l'électronique. Il peut arriver que le ventilateur continue de fonctionner pendant un certain temps une fois que l'appareil est éteint.	Ceci est normal et ne nécessite aucune action. Ne coupez pas l'alimentation de la prise murale lorsque le ventilateur de l'appareil est toujours en marche.
Les poêles ne chauffent pas et le symbole est affiché 	<ol style="list-style-type: none"> 1 L'appareil ne peut pas détecter la casserole car elle ne convient pas à l'induction. 2 L'appareil ne peut pas détecter la casserole parce que celle-ci est trop petite pour la table de cuisson ou ne se trouve pas au milieu de la table de cuisson. 	N'utilisez que des ustensiles de cuisson adaptés à la cuisson par induction (voir „Sélection des ustensiles de cuisson“). Placez la casserole au centre de la table de cuisson et assurez-vous que les dimensions du fond conviennent à la table de cuisson.
L'appareil ou la zone de cuisson se sont éteints de manière inattendue, un son s'est fait entendre et un code d'erreur s'affiche (alternant généralement avec un ou deux chiffres de l'affichage de la minuterie).	Erreur technique.	Veuillez noter le code erreur, coupez le courant de la prise et contactez le service client.

Codes erreurs et signification

L'appareil est équipé d'une fonction d'autodiagnostic. Cela permet au technicien de vérifier le fonctionnement de plusieurs composants sans démonter l'appareil.

Code erreur	Causes possibles	Solution possible
F3 / F4	Le capteur de température de la bobine d'induction est cassé.	Contactez le service client.
F9/FA	Défaillance du capteur de température IGBT.	Contactez le service client.
E1 / E2	Tension électrique anormale.	Vérifiez que la tension est normale. Allumez l'appareil lorsque la tension est normale.
E3	La température de la bobine d'induction est très élevée.	Remettez l'appareil sous tension après qu'il a refroidi.
E5	Le capteur de température IGBT mesure des températures élevées.	Remettez l'appareil sous tension après qu'il a refroidi.



ATTENTION

Risque de blessure ! ne démontez pas l'appareil de votre propre chef en cas de dysfonctionnement, afin d'éviter les dégâts matériels et les blessures aux personnes.

INFORMATIONS SUR LE RECYCLAGE



Vous trouverez sur le produit l'image ci-contre (une poubelle sur roues, barrée d'une croix), ce qui indique que le produit se trouve soumis à la directive européenne 2012/19/UE. Renseignez-vous sur les dispositions en vigueur dans votre région concernant la collecte séparée des appareils électriques et électroniques. Respectez-les et ne jetez pas les appareils usagés avec les ordures ménagères. La mise en rebut correcte du produit usagé permet de préserver l'environnement et la santé. Le recyclage des matériaux contribue à la préservation des ressources naturelles.

Estimado cliente

Le felicitamos por la adquisición de este producto. Lea atentamente el siguiente manual y siga cuidadosamente las instrucciones de uso con el fin de evitar posibles daños. La empresa no se responsabiliza de los daños ocasionados por un uso indebido del producto o por haber desatendido las indicaciones de seguridad. Escanee el siguiente código QR para tener acceso al manual de instrucciones más actualizado y a información adicional sobre el producto



ÍNDICE

Indicaciones de seguridad	106
Indicaciones de limpieza y mantenimiento	107
Funcionamiento	109
Visión general del aparato	110
Panel de control	111
Instalación	112
Puesta en marcha y uso	119
Configuración del temporizador	127
Consejos de cocción	131
Limpieza y cuidado	133
Detección y resolución de problemas	135
Indicaciones para la retirada del aparato	138

DATOS TÉCNICOS

Número de artículo	10033061
Suministro eléctrico	220-240 V ~ 50/60 Hz
Potencia total	6600-7200 W

DECLARACIÓN DE CONFORMIDAD

Fabricante:

Chal-Tec GmbH, Wallstraße 16, 10179 Berlín, Alemania.



Este producto cumple con las siguientes directivas europeas:

2014/30/UE (EMC)
 2014/35/UE (baja tensión)
 2011/65/UE (refundición RoHS)
 2009/125/CE (ErP)

INDICACIONES DE SEGURIDAD

Riesgo de descarga eléctrica

- Cuando realice reparaciones o mantenimiento en el aparato, desconecte el enchufe de la toma de corriente.
- Es necesaria una conexión a una conexión eléctrica con toma de tierra.
- Las modificaciones en el sistema eléctrico deberán ser realizadas por un electricista autorizado.
- El hecho de no seguir estas indicaciones puede provocar descargas eléctricas.



ATENCIÓN

Riesgo de lesiones. Los cantos de la placa de cocción son muy afilados. Manipúlela con mucho cuidado, podría cortarse.

Advertencias generales de seguridad

- Lea atentamente este manual de instrucciones antes del uso y/o instalación del aparato.
- Nunca coloque materiales o productos fácilmente inflamables sobre la placa de cocción.
- Ponga esta información a disposición de todos aquellos que monten el aparato, pues así podrá ahorrarse gastos de instalación.
- Este aparato debe instalarse siguiendo este manual de instrucciones para evitar daños personales y materiales.
- Este aparato debe ser instalado y conectado a una toma de tierra por una persona cualificada.
- Este aparato debe conectarse a un circuito eléctrico que disponga de un diferenciador que permita una separación completa del suministro eléctrico.
- Por una instalación deficiente del aparato pueden cancelarse los derechos de garantía.
- Este aparato puede ser utilizado por niños mayores de 8 años y personas con discapacidades físicas, sensoriales o mentales o con falta de experiencia y conocimiento siempre que hayan sido instruidos acerca del uso del aparato y hayan entendido su manipulación y los riesgos y peligros que este entraña.
- Este aparato no es un juguete. La limpieza y mantenimiento no debe ser realizada por niños.
- Si el cable de alimentación está dañado, deberá ser sustituido por el fabricante, el servicio de atención al cliente o por una persona igualmente cualificada para evitar daños personales o materiales

- **ADVERTENCIA:** Apague enseguida el aparato para reducir el riesgo de descarga eléctrica si la superficie presenta roturas (superficie de cocción vitrocerámica o material similar que proteja las piezas conductoras).
- No coloque ningún objeto metálico, como cuchillos, tenedores, cucharas y tapas de ollas sobre la superficie de cocción, pues esta puede alcanzar temperaturas muy elevadas.
- No utilice productos a vapor para la limpieza de la zona de cocción.
- El aparato no debe utilizarse con un temporizador externo o una toma de corriente por control remoto.
- El proceso de cocción debe supervisarse. Debe tenerse en cuenta un proceso de cocción corto.
- Durante el proceso de cocción, nunca deje el aparato sin supervisión, pues especialmente la cocción con aceite o grasa pueden ser peligrosos y provocar que se desarrolle un incendio. Nunca intente sofocar un incendio provocado con grasa con agua. En su lugar, apague el aparato y cubra las llamas con una manta ignífuga o la tapa de una olla.



ADVERTENCIA

Riesgo de incendio. No coloque ningún objeto sobre la placa de inducción exceptuando ollas y sartenes.

INDICACIONES DE LIMPIEZA Y MANTENIMIENTO

Riesgo de descarga eléctrica

- En ningún caso utilice la placa si está averiada o rota. Si la superficie de cocción se rompe o presenta brechas, apague inmediatamente el interruptor principal (toma de corriente de pared) y contacte con un técnico cualificado.
- Apague la superficie de cocción antes de limpiarla o de realizar labores de mantenimiento.
- El hecho de no seguir estas indicaciones puede provocar descargas eléctricas o la muerte.

Riesgos para la salud

- Este aparato cumple con los estándares de seguridad electromagnética.
- Las personas que utilicen marcapasos u otros implantes eléctricos (como bombas de insulina) deben contactar con su médico o fabricante del implante antes de utilizar el aparato para asegurarse de que este no se verá afectado por el campo electromagnético de la placa de cocción.
- El hecho de no seguir estas indicaciones puede provocar la muerte.



ATENCIÓN

Existe riesgo de quemaduras. Durante el uso, las piezas accesibles al aparato alcanzan temperaturas muy elevadas que pueden provocar quemaduras. Asegúrese de que su cuerpo, ropa y otros materiales (como utensilios de cocina) tocan la placa de cocción solo cuando esta se haya enfriado por completo.

- Mantenga a los niños alejados de la placa de inducción.
- Las asas de la olla pueden alcanzar temperaturas muy elevadas durante el uso, por lo que no debe tocarlas. Asegúrese de que las asas de las ollas no se coloquen justo encima de la zona de cocción encendida. Asegúrese de que las asas de las ollas se mantengan fuera del alcance de los niños.
- El hecho de no seguir estas indicaciones puede provocar quemaduras y escaldaduras



WARNING

Riesgo de lesiones. La cuchilla afilada de un rascador de vitrocerámica quedará expuesta en cuanto retire la cubierta de seguridad. Presta especial atención durante el uso. Guarde el rascador de vitrocerámica siempre con la tapa puesta y fuera del alcance de los niños. El hecho de no seguir estas indicaciones puede provocar lesiones y cortes.

Advertencias generales de seguridad

- No deje el aparato en marcha si no se encuentra bajo supervisión. Si cuece demasiado un alimento puede provocar que se forme humo y que las salpicaduras de grasa entren en combustión
- Nunca utilice el aparato como superficie de trabajo o almacenaje.
- Nunca deje objetos ni otros utensilios sobre el aparato.
- No coloque objetos con imán (p. ej. tarjetas de crédito, tarjetas de memoria) ni aparatos electrónicos (p. ej. ordenador, reproductor MP3) cerca del aparato, pues este puede afectar el campo electromagnético.
- Nunca utilice el aparato para calentar una estancia.
- Apague la placa y la zona de cocción tras su uso tal y como se describe en este manual (p. ej. tocando el control táctil). Para el apagado, no abandone la función de detección de recipiente cuando retire las ollas.
- No deje que los niños jueguen con el aparato ni se sienten o se suban a él.
- No guarde nada que pueda interesar a los niños en los armarios encima del aparato. Los niños que puedan subirse al aparato pueden sufrir lesiones graves a causa de los objetos que caigan.

- Los niños y las personas con discapacidades mentales deberán ser instruidos por una persona responsable acerca del uso del aparato para garantizar que pueden manejarlo sin ponerse en peligro a ellos mismos ni a otras personas.
- No repare ni sustituya ninguna pieza a manos que se indique expresamente lo contrario en el manual de instrucciones. Todos los demás trabajos de reparación y mantenimiento deberán ser realizados por un electricista cualificado.
- No coloque objetos pesados encima de la placa de cocción ni los deje caer.
- No se suba encima de la placa de cocción.
- No utilice ollas de cantos afilados ni las arrastre por la superficie de cocción para evitar que se rasque.
- No utilice cepillos metálicos ni otros productos de limpieza agresivos para limpiar la superficie, pues podría rascarse.
- Este aparato debe utilizarse exclusivamente en entornos domésticos o similares, como cocinas de personal de tiendas, oficinas y otros entornos de trabajo; en granjas; en los hoteles, moteles o alojamientos tipo Bed&Breakfast por parte de los huéspedes.
- Nunca toque la zona de cocción con las manos sin protección mientras esté en funcionamiento.
- Los niños menores de 8 años no deben situarse cerca del aparato.

FUNCIONAMIENTO

La cocción con inducción se trata de una tecnología de cocción avanzada, eficiente y rentable. Funciona con ayuda de ondas electromagnéticas y transfiere el calor directamente a la olla en lugar de calentarse indirectamente mediante la superficie de cristal. El cristal solo se calienta porque la olla está caliente.

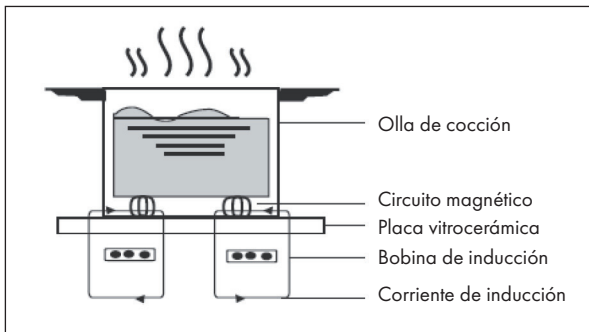

VISIÓN GENERAL DEL APARATO

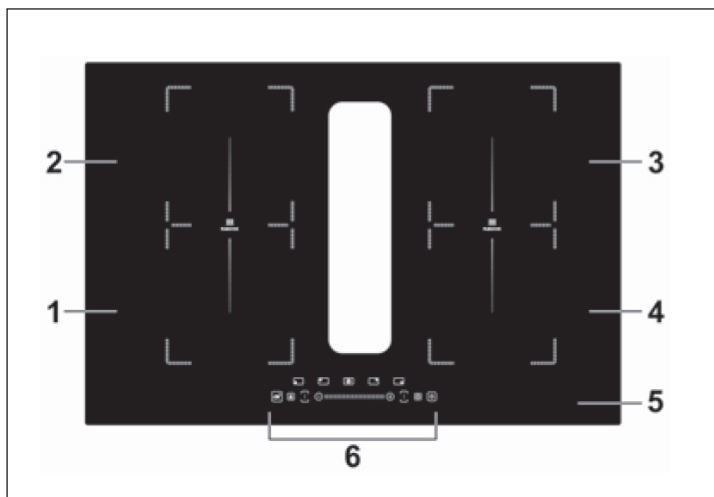

1	Arriba a la izquierda: 1800-2000 W	4	Arriba a la derecha: 1800-200 W
2	Detrás a la izquierda: 1500-1700 W	5	Superficie de cristal
3	Detrás a la derecha 1800-2000 W	6	Panel de control

PANEL DE CONTROL

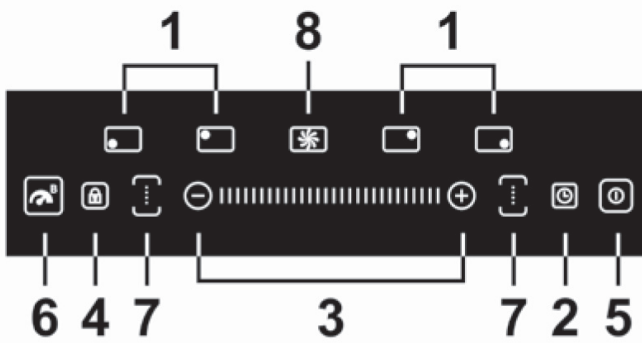

1	Tecla de selección de zona	5	Tecla on/off
2	Tecla del temporizador	6	Función boost
3	Ajustar el temporizador/ potencia.	7	Zona de cocción flexible
4	Bloqueo de las teclas	8	Ajustar la potencia de extracción

INSTALACIÓN

Preparación de la superficie de trabajo

Corte la superficie de trabajo según las medidas indicadas en el esquema. Con motivo de la instalación, deben dejarse al menos 5 cm de espacio libre alrededor del orificio. Asegúrese de que el grosor de la superficie de trabajo sea de al menos 30 mm. Seleccione un material de trabajo aislante y resistente al calor. La madera y otro material combustible y que absorbe la humedad solo podrán seleccionarse como superficie de trabajo si se han impregnado para evitar el riesgo de descarga eléctrica y deformaciones provocadas por el calor.

Nota: La distancia de seguridad entre los lados de la zona de cocción y la parte interior de la superficie de trabajo debe ser de al menos 3 mm.

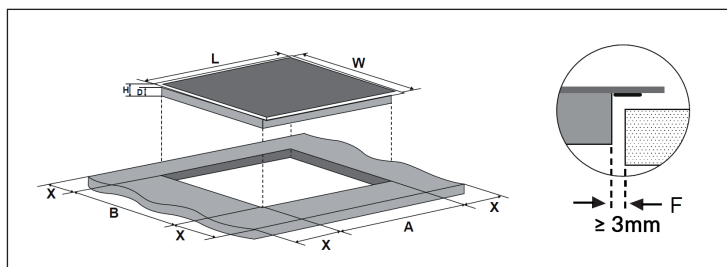

Nota: Las medidas indicadas en la tabla se expresan en „mm“.

L	W	H	D	A	B	X	F
770	520	62	58	740	490	min. 50	min. 3

Ocúpese bajo cualquier circunstancia de que el aparato cuente con suficiente ventilación y de que los orificios de entrada y salida del aire no estén bloqueados. Asegúrese de que el aparato se encuentre en buen estado antes de montarlo.

Nota: La distancia de seguridad entre la superficie de cocción y los muebles de cocina situados encima de esta debe ser de al menos 760 mm.

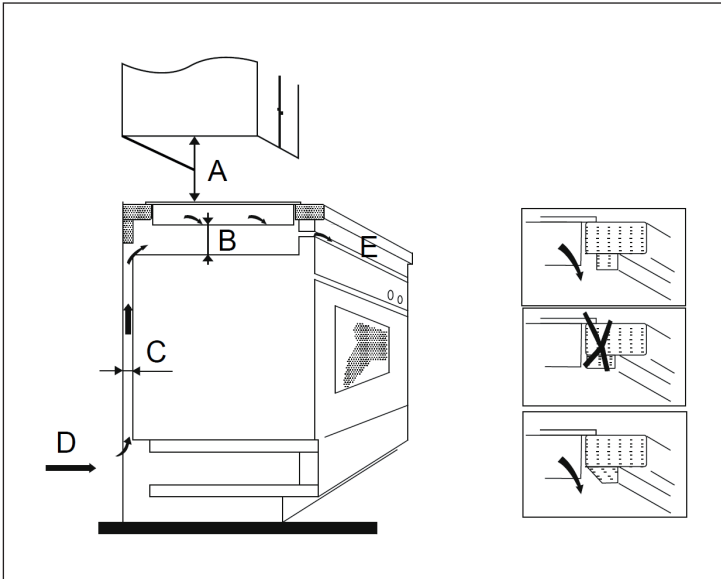

Nota: Las medidas indicadas en la tabla se expresan en „mm“.

A	B	C	D	E
760	min. 50	min. 20	Orificio de entrada de aire	Orificio de entrada de aire 5 mm

Antes de la instalación

Asegúrese de que:

- la superficie de trabajo sea plana y que ningún componente afecte a los requisitos de espacio del aparato.
- la superficie de trabajo esté compuesta por material aislante y resistente al calor.
- el horno, en caso de que el aparato se monte sobre uno, disponga de un ventilador integrado de refrigeración.
- un conmutador de aislamiento adecuado que permita la desconexión completa de la red de suministro eléctrico de acuerdo con las disposiciones de cableado vigentes se integre en el cableado existente.
- el conmutador de aislamiento tenga un tipo de construcción autorizada y un orificio de contacto de 3 mm entre todos los polos (o en todos los conductos de fase activos, en caso de que las disposiciones locales así lo permitan).
- el conmutador de aislamiento sea fácilmente accesible para el usuario de la placa de inducción.
- contacta con las autoridades locales si tiene dudas en lo referente a la instalación.
- instala en las paredes colindantes a la superficie de inducción materiales resistentes al calor y fáciles de limpiar (como azulejos de cerámica).

Después de la instalación

Asegúrese de que:

- el cable de alimentación no esté accesible por puertas de armarios o cajones.
- exista un acceso de aire fresco en la parte inferior del aparato para que pueda tener lugar el intercambio de aire.
- se instale un aislamiento térmico debajo del aparato si este se ha montado encima de cajones o armarios.
- el conmutador de aislamiento sea fácilmente accesible para el usuario de la placa de inducción.

Pasos de la instalación

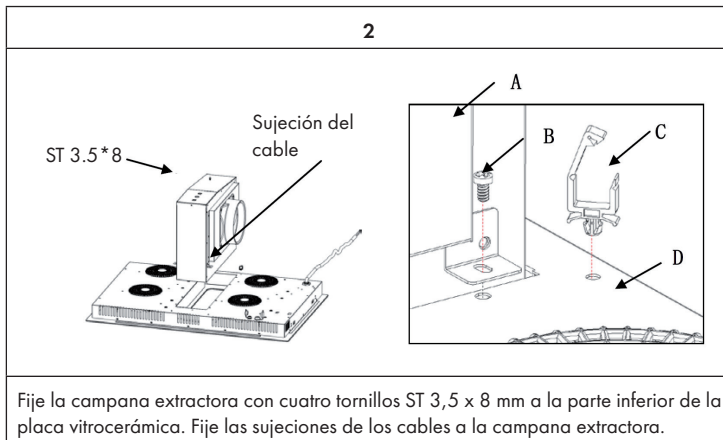
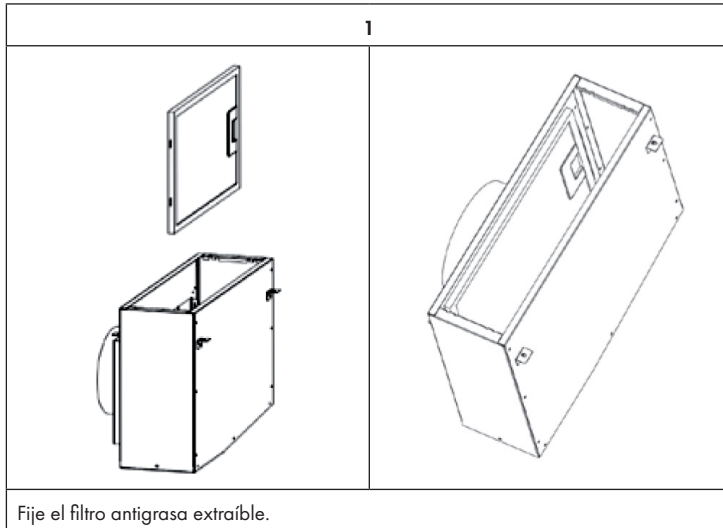

- (A) Campana extractora
- (B) Tornillo
- (C) Sujeción del cable
- (D) Placa de inducción

3

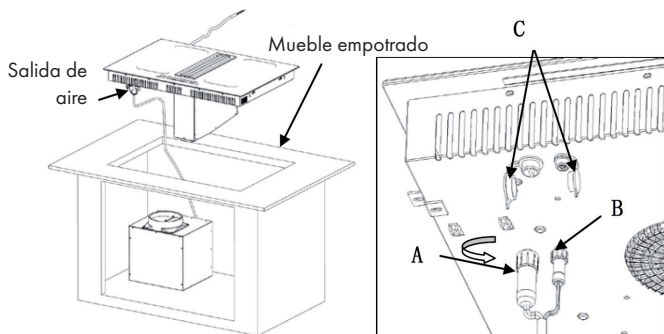

Abra la cubierta impermeable (C) situada en la parte inferior de la placa de inducción, conecte el enchufe (A y B) y bloquelo.

4

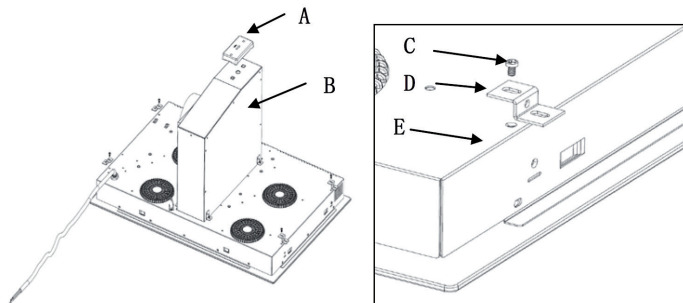

Fije la bandeja antigoteo (A). Fije la placa en la superficie de trabajo atornillando los 4 soportes (D) con tornillos (C) a la parte inferior de la placa (E).

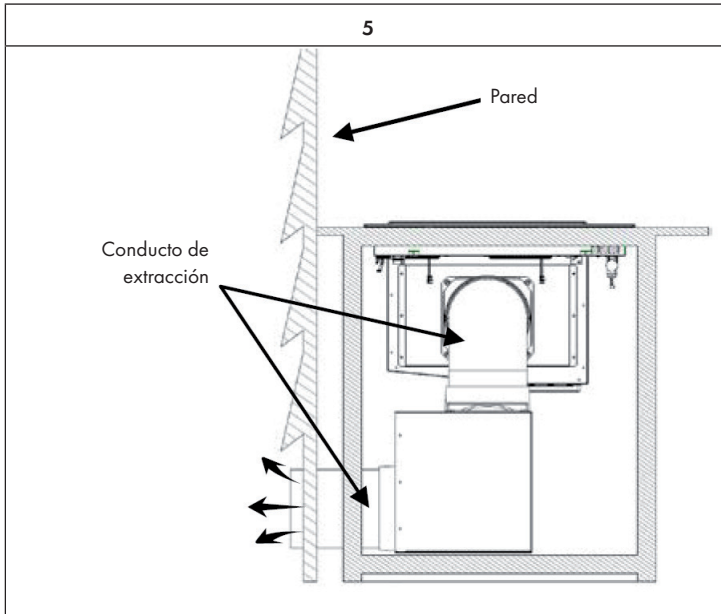

Una el tubo largo de extracción de 1,5 mm a la campana extractora. Para ello, fije la válvula de una vía a la salida de aire de la campana de extracción. A continuación, fije el conducto de extracción a la válvula de una vía. Conecte la placa a la red eléctrica.

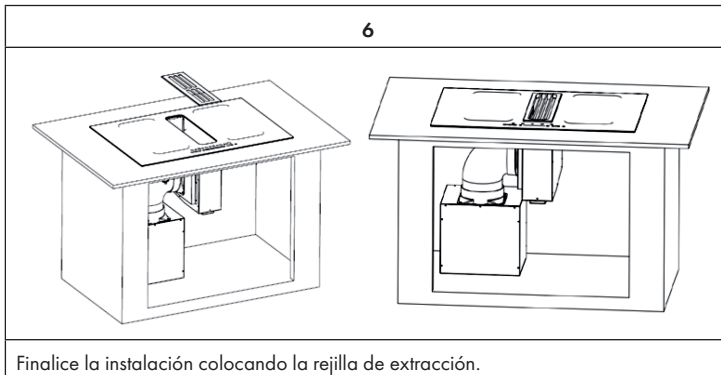

Medidas de seguridad



ADVERTENCIA

Riesgo de lesiones. La placa de inducción debe ser instalada por técnicos cualificados. No intente reparar el aparato usted mismo.

- El aparato no debe instalarse justo encima de lavavajillas, frigoríficos, congeladores, lavadoras o secadoras, pues la humedad podría dañar los componentes electrónicos del aparato.
- El aparato debe instalarse de tal modo que el calor pueda evacuarse para mejorar la fiabilidad del aparato.
- Las paredes colindantes al aparato y otras superficies deben ser resistentes al calor.
- Para evitar daños, la capa adhesiva debe ser resistente al calor.
- Para limpiar el aparato no utilice vaporetas.

Conexión a la red eléctrica



ADVERTENCIA

Riesgo de lesiones. Este aparato solo puede ser conectado por técnicos o electricistas a la red eléctrica.

Antes de la conexión a la red eléctrica, compruebe que

- el sistema de cableado en su casa sea adecuado para la potencia que necesita el aparato.
- La tensión nominal debe coincidir con la tensión indicada en la placa técnica del aparato.
- el cable de conexión pueda soportar la tensión que aparece en la placa del aparato.

Para conectar el aparato al suministro eléctrico, no utilice adaptador, reductor ni base múltiple, pues estas pueden provocar sobrecalentamientos e incendios. El cable de alimentación no debe tocar los componentes calientes y debe colocarse de tal modo que en ningún momento alcance una temperatura superior a 75 °C.

Nota: Hable con su electricista para asegurarse de que la red eléctrica sea adecuada para el aparato. Las modificaciones en el sistema eléctrico, de ser necesarias, deberán ser realizadas por un electricista autorizado.

- Si el cable de alimentación está dañado y debe repararse, contacte con el fabricante o el servicio de atención al cliente o una persona igualmente cualificada para evitar daños personales o materiales.
- Si el aparato está conectado directamente a una toma de corriente, debe contar con un conmutador de aislamiento con un orificio de contacto de al menos 3 mm entre todos los contactos.
- El instalador debe comprobar la seguridad de la conexión eléctrica y garantizar que cumpla con todas las normas de seguridad.
- El cable de alimentación no debe doblarse ni pisarse.
- El cable de alimentación debe comprobarse regularmente para detectar daños

PUESTA EN MARCHA Y USO

Control táctil

- Las teclas del panel de control reaccionan con el tacto. Por ello, no es necesario ejercer presión al tocar.
- Para tocar la placa, utilice las yemas de los dedos, no las puntas.

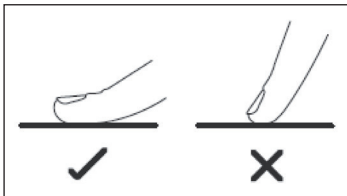

- Cada vez que el aparato registra que lo toca, pita.
- Asegúrese de que las teclas siempre estén limpias y secas y que no se cubran (por ejemplo, con objetos o paños). Incluso una película fina de agua puede afectar al funcionamiento de las teclas.

Selección de la batería de cocina

Nota: Utilice solamente batería de cocina apta para inducción. Busque el símbolo de inducción situado en el embalaje o en la parte inferior de la olla

Puede realizar la comprobación de la idoneidad mediante una prueba magnética. Mueva un imán en dirección a la parte inferior de la olla. Si el imán se atrae, la olla será apta para inducción

Si no tiene ningún imán a mano:

1. Rellene un poco de agua en la olla de la que desea comprobar su idoneidad.
2. Si el símbolo  no aparece en el panel de control y el agua se calienta, es apta para inducción.

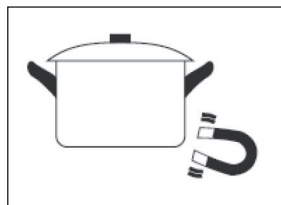

La batería de cocina que esté fabricada en los siguientes materiales no es adecuada: acero inoxidable puro, aluminio o cobre sin base magnética, cristal, madera, porcelana, cerámica y loza. No utilice batería de cocina que tenga cantos afilados o presente una parte inferior abombada



Asegúrese de que la parte inferior de su olla sea plana y lisa se asiente en la superficie de cristal y que tenga la misma superficie que la zona de cocción. Utilice solamente ollas cuyo diámetro sea tan grande como la marca de la zona de cocción. Si utiliza una olla un poco más grande, se consumirá la energía al máximo nivel de eficiencia. Si utiliza una olla más pequeña, la eficiencia podría ser inferior a lo esperado. Las ollas con diámetro inferior a 140 mm pueden no reconocerse por las placas de inducción. Coloque la olla siempre en medio de la zona de cocción.

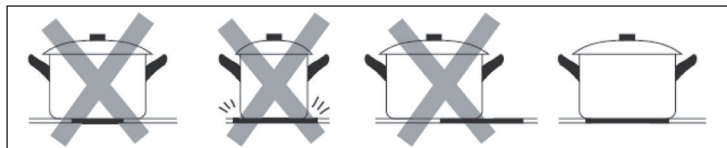

Levante la olla siempre desde abajo en la zona de cocción. No arrastre la olla, pues podría rayarse el cristal.

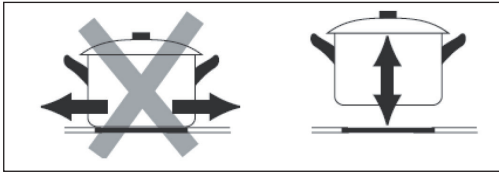



Dimensiones de la olla

Las zonas de cocción se adaptan hasta cierto grado automáticamente al diámetro de la parte inferior de la olla. La parte inferior de la olla debe contar con un diámetro mínimo de la zona de cocción. Para obtener la mejor eficiencia, coloque la olla en medio de la zona de cocción.

Zona de cocción (mm)	Diámetro de la parte inferior de la batería de cocina de inducción
	Mínimo (mm)
1, 2, 3, 4	120
Zona de inducción flexible	220

Comenzar con la cocción

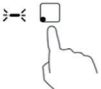
<p>Toque la tecla on/off. Tras encender el aparato, este pita una vez y el panel de control muestra „-“ o „--“, lo que quiere decir que se encuentra en modo standby.</p>	
<p>Coloque una olla adecuada sobre la zona de cocción que desee utilizar. Asegúrese de que la parte inferior de la olla y la superficie de la zona de cocción estén secas y limpias.</p>	

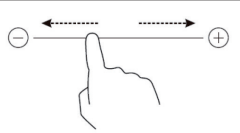

<p>Si toca la selección de zona de cocción, el indicador de la zona que haya elegido parpadea.</p>	
<p>Ajuste la temperatura tocando el regulador táctil.</p> <ul style="list-style-type: none"> • Si no selecciona ningún ajuste de temperatura en el plazo de un minuto, el dispositivo de inducción se apaga automáticamente. Debe encender de nuevo el aparato. • Puede modificar la configuración de temperatura durante el proceso de cocción en cualquier momento. 	 



El símbolo $\Rightarrow \square \Leftarrow$ parpadea alternándose con la configuración de temperatura del panel de control. Esto quiere decir que:

- No ha colocado la olla correctamente en la zona de cocción
- la olla que utiliza no es adecuada para inducción
- la olla no se encuentra en el centro de la zona de cocción

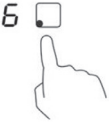
La olla no se calentará si esta no es adecuada y si no se coloca encima de la zona de cocción. El panel de control se apaga automáticamente después de un minuto si no se ha colocado ninguna olla adecuada en la zona de cocción.



Finalizar la cocción



<p>Toque en la selección de la zona de cocción la zona que desea apagar.</p>	
<p>Apague la zona de cocción pasando el dedo por el regulador de temperatura hacia la izquierda. Asegúrese de que el panel de control muestra [0].</p>	

<p>Asegúrese de que el panel de control muestra [0] y a continuación [H].</p>	
	
<p>Apague toda la superficie de cocción pulsando el botón on/off.</p>	

Nota: „H” indica que la zona de cocción todavía está muy caliente. La letra desaparecerá en cuanto la superficie se enfríe hasta una temperatura segura para el contacto. Mientras se muestra [H], puede utilizar el calor residual para calentar otras ollas. Solamente tiene que colocar la olla encima del hornillo caliente.

Función boost

<p>Activar la función Boost</p>	
<p>Toque la tecla de selección de zona.</p>	
<p>Toque la tecla de la función Boost, el indicador de la zona de cocción muestra [P] y se ajusta automáticamente la máxima potencia.</p>	

Desactivar la función Boost	
<p>Toque la tecla de selección de zona de cocción y seleccione la zona en la que desea desactivar la función Boost.</p>	
<p>Toque la tecla de función Boost y se restablecerán los ajustes originales en la zona de cocción correspondiente.</p>	

Indicaciones sobre la función Boost

La función boost puede utilizarse en todas las zonas de cocción. Antes de activar la función Boost, apague primero la otra zona de cocción del mismo lado.

Incorrecto:

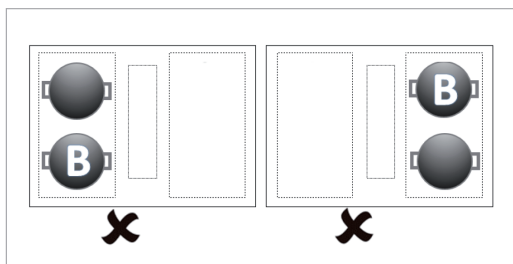

Correcto:

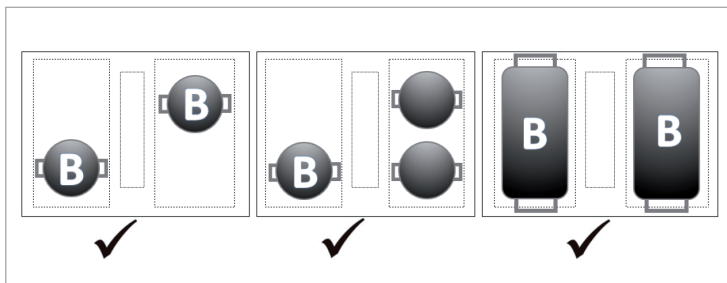

Zona de inducción flexible

- Esta zona puede utilizarse bien como una zona de cocción grande o como dos zonas pequeñas, en función de lo que necesite.
- La zona flexible está compuesta de dos inductores independientes que se pueden controlar por separado. Si utiliza una zona flexible como zona de cocción grande, ofrece la misma potencia en toda la superficie cuando coloque una olla. La parte sobre la que no está la olla se apaga automáticamente.

Ejemplos de un buen y mal posicionamiento de las ollas:

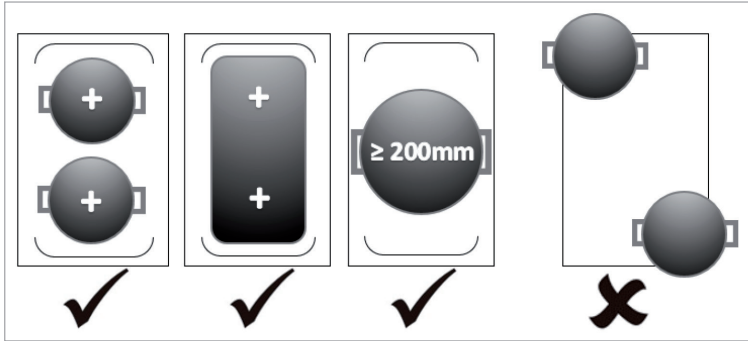

Nota: Asegúrese de que la batería de cocina se encuentre en el centro de la zona de cocción pequeña aunque esté utilizando la zona de cocción flexible. Si la batería de cocina es ovalada, cuadrada o muy larga, asegúrese de colocarla en la zona de inducción flexible para que cubra ambas cruces (cada cruz situada en la zona de cocción pequeña). La batería de cocina debe cubrir más de 3/4 de la zona de cocción. No se recomienda colocar una olla redonda en el centro de la zona.

Utilización como una zona de cocción grande

Para poder utilizar la zona flexible como una zona grande, toque la tecla de zona grande (véase imagen). La configuración de potencia funciona como las zonas por separado.

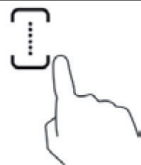

Uso como dos zonas de cocción independientes

Para utilizar la zona flexible como dos zonas independientes con distintas configuraciones de potencia, pulse de nuevo la tecla correspondiente de la zona de cocción grande.

Cómo utilizar la campana con extracción de corriente descendente

- 1 Toque la tecla on/off. Tras encender el aparato, suena un tono y todos los indicadores muestran [-] o [--]. El indicador de la campana muestra [0]. La zona de cocción se encuentra en modo standby.
- 2 Toque la tecla de extracción y un indicador junto a la tecla parpadea.
- 3 Ajuste el nivel de potencia tocando de nuevo la tecla de extracción. La potencia se puede regular del nivel 1 al 3. En el nivel de potencia P, la extracción dura 8 minutos.



Bloqueo de las teclas

Puede bloquear las teclas para evitar un uso no deseado (por ejemplo por niños que enciendan la zona de cocción accidentalmente).

- Pulse una vez la tecla de bloqueo. El indicador del temporizador muestra „Lo“.
- Si desea desactivar el bloqueo, asegúrese de que el aparato esté encendido. Mantenga pulsada la tecla de bloqueo.

Nota: Si el bloqueo de las teclas está activado, todas estarán bloqueadas excepto on/off. En caso de una emergencia, puede apagar el aparato con la tecla on/off. En el próximo uso debe desactivar el bloqueo tras encender el aparato.





CONFIGURACIÓN DEL TEMPORIZADOR

Puede utilizar el temporizador de 2 modos diferentes:





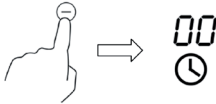

- 1 Puede configurar una hora determinada y cuando transcurra, el aparato comenzará a pitar. En ese caso, tras el transcurso del tiempo, se apagará la zona de cocción.
- 2 Puede ajustar el temporizador para que tras transcurrir los minutos seleccionados una o varias zonas de cocción se apaguen automáticamente.

Nota: Puede configurar un máximo de 99 minutos.

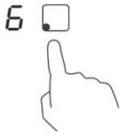
Uso del temporizador sin selección de zona de cocción

<p>Asegúrese de que la zona de cocción esté encendida. Nota: Puede utilizar también el temporizador si no ha seleccionado una zona de cocción. Cuando toque el temporizador, aparece [30] en el display del temporizador.</p>	
<p>Ajuste el tiempo deseado tocando las teclas [+] y [-]. Mantenga pulsadas las teclas para ajustar el tiempo más rápidamente.</p>	
<p>Si desea desactivar el temporizador, mantenga pulsado el botón "Menos" hasta que aparezca [00] en el display.</p>	
<p>En cuanto haya configurado el tiempo, el temporizador comienza la cuenta atrás. A través del reloj se muestra el tiempo restante y el indicador del temporizador parpadea durante 5 segundos.</p>	
<p>Después de que haya transcurrido el tiempo, suena una señal durante 30 segundos y encima del reloj aparece [--].</p>	

Uso del temporizador con selección de zona de cocción



<p>Toque la tecla de selección de zona de aquella zona que debe apagarse cuando finalice el temporizador.</p>	
<p>Si toca el temporizador aparece [30].</p>	
<p>Ajuste el tiempo deseado tocando las teclas [+] y [-]. Mantenga pulsadas las teclas para ajustar el tiempo más rápidamente.</p>	
<p>En cuanto haya configurado el tiempo, el temporizador comienza la cuenta atrás. A través del reloj se muestra el tiempo restante y el indicador del temporizador parpadea durante 5 segundos. El punto rojo junto al indicador de potencia parpadea e indica que esa zona de cocción es la seleccionada.</p>	
<p>Si desea desactivar el temporizador, seleccione primero la zona de cocción y luego pulse la tecla del temporizador. El indicador sobre el reloj muestra [00].</p>	
<p>Después de que el tiempo haya transcurrido, la zona de cocción se apaga y el display muestra [H].</p>	

Nota: El resto de zonas de cocción permanecerán encendidas si lo estaban antes.

Selección de varias zonas de cocción

Si utiliza esta función para más de una zona de cocción, el indicador del temporizador muestra el tiempo más corto.

Ejemplo: El temporizador para la zona 2 se ha ajustado en 3 minutos y el de la zona 3, en 6 minutos. El indicador del temporizador muestra [03].



6. 	configurado en 6 minutos	03 
3. 	configurado en 3 minutos	

Nota: El punto rojo parpadeando junto al indicador de potencia significa que el indicador del temporizador muestra el tiempo de la zona caliente. Si desea comprobar el tiempo configurado para otra zona caliente, toque la tecla de dicha zona. El temporizador muestra el tiempo seleccionado.

Después de que el tiempo haya transcurrido, la zona de cocción se apaga y el display muestra [H].

Si desea configurar un temporizador ya iniciado, comience de nuevo desde el paso 1.

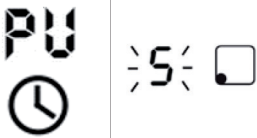
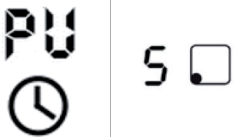
Función pausa

<p>Asegúrese de que la zona de cocción esté encendida. Nota: Puede utilizar la función pausa si no selecciona la zona de cocción. Pulse una vez el temporizador, el indicador comienza a parpadear y [PU] se muestra en el display del temporizador. El temporizador comienza una cuenta atrás de 10 minutos mientras que [PU] continúa mostrándose en el display.</p>	
<p>A los 10 minutos, suena una señal de 5 tonos. El display del temporizador muestra [PU] y el indicador de potencia junto a la zona de cocción parpadea.</p>	
<p>Toque la tecla de la zona de cocción para encender de nuevo la zona correspondiente. El punto deja de parpadear. El indicador del temporizador muestra [PU]. Pulse de nuevo X si desea pausarlo.</p>	
<p>Si desea cancelar la función de pausa, asegúrese de que no haya seleccionado ninguna zona en concreto. Pulse una vez el botón del temporizador y el indicador muestra [--]. La zona de cocción funciona en modo normal ahora.</p>	

Tiempo hasta el apagado automático

El apagado automático es una función de protección de su aparato. Si olvida apagar la vitrocerámica tras la cocción, la zona encendida se apaga automáticamente tras el tiempo predeterminado de fábrica. Los tiempos se diferencian según niveles de potencia como se describe en la siguiente tabla:

Niveles de potencia	Mantenimiento calor	1	2	3	4	5	6	7	8	9
Tiempo de funcionamiento (Horas)	8	8	8	8	4	4	4	2	2	2

Si retira la olla de la zona de cocción, el aparato deja de calentar automáticamente y se apaga transcurridos 2 minutos.

CONSEJOS DE COCCIÓN



ADVERTENCIA

Riesgo de incendio. Tras la cocción, tome precauciones, pues el aceite y la grasa se calientan muy rápidamente, especialmente si utiliza la función Boost. A temperaturas muy elevadas, el aceite y la grasa pueden inflamarse repentinamente y representar un gran riesgo de incendio.

Consejos para cocinar

- Reduzca el calor cuando la comida comience a hacerse.
- El uso una tapa reduce el tiempo de preparación y ahorra energía al conservar el calor.
- Reduzca el contenido de agua o grasa para reducir el tiempo de preparación.
- Comience con una temperatura elevada y redúzcala paulatinamente a medida que los alimentos se calienten.

Hervir a fuego lento y cocer arroz

- Al hervir a fuego lento, el contenido de la olla se cuece a 85 °C por debajo del punto de ebullición. Las burbujas suben a la superficie del líquido de cocción. Hervir a fuego lento es la clave para preparar ricas sopas y tiernos estofados, pues el sabor se desarrolla sin que la comida se haga demasiado. Debe preparar las salsas con base de huevo y harina por debajo del punto de ebullición.
- Para preparar arroz con ayuda del método de absorción, puede ser necesario un ajuste de potencia elevado para garantizar que el arroz se prepare en el tiempo recomendado.

Freír filetes

Para preparar filetes tiernos y aromáticos.

- 1 Ponga la carne a temperatura ambiente durante 20 minutos.
- 2 Caliente una sartén.
- 3 Unte ambos lados del filete con aceite. Vierta un poco de aceite en la sartén caliente y a continuación coloque el filete.
- 4 Voltee el filete una sola vez durante el proceso. La duración del proceso depende del grosor del filete y del grado de cocción que desee. El tiempo puede variar entre 2 y 8 minutos. Presione el filete (con un tenedor o un cucharón) para comprobar su grado de cocción. Cuanto más duro esté, más hecho estará.
- 5 A continuación, coloque el filete durante unos minutos sobre un plato caliente para que repose.

Saltear comida

- 1 Seleccione un wok o una sartén grande compatible con el método de inducción.
- 2 Prepare todos los ingredientes y accesorios. El salteado debe realizarse rápidamente. Si tiene grandes cantidades de comida, saltéelas por raciones.
- 3 Deje que la sartén se caliente un poco y añada dos cucharaditas de aceite.
- 4 Primero fría la carne y luego retírela y déjela en un sitio caliente.
- 5 Saltee las verduras. Cuando las verduras estén calientes pero todavía duras, reduzca el ajuste de calor de la zona de cocción, añada la carne y a continuación la salsa.
- 6 Remueva los ingredientes con cuidado para garantizar que todo se caliente.
- 7 Sirva los alimentos enseguida.

Nota: Si utiliza una olla no magnética (p. ej. de aluminio), una olla del tamaño incorrecto u objetos pequeños (p. ej. cuchillos, tenedores o cuencos) sobre la placa de inducción, el aparato pasa al modo standby automáticamente transcurrido un minuto. El ventilador enfría el aparato durante otro minuto más.

LIMPIEZA Y CUIDADO

Nota: Desconecte el enchufe antes de limpiar el aparato y deje que este se enfríe por completo.

¿Qué?	¿Cómo?	Importante
<p>Suciedad habitual del cristal (manchas de huellas, marcas y manchas, provocadas por alimentos que hayan rebosado y que no contengan azúcar)</p>	<ol style="list-style-type: none"> 1 Apague la placa de cocción. 2 Pulverice un limpiador para placas de cocción mientras la placa todavía guarde un poco de calor pero ya no esté muy caliente. 3 Frote con un paño húmedo y seque la placa con un pañuelo de papel. 4 Vuelva a encender la placa de cocción. 	<ul style="list-style-type: none"> • Cuando la placa de cocción esté apagada, se apaga el indicador de „superficie caliente“ aunque esta todavía esté caliente. Tenga cuidado de no quemarse. • No utilice productos de limpieza o esponjas abrasivas, podrían dañar la superficie del aparato. Consulte el envase del producto de limpieza para ver si es compatible con las placas vitrocerámicas. • No deje restos de limpiador en la placa, pues el cristal podría empañarse

¿Qué?	¿Cómo?	Importante
<p>Restos derramados durante la ebullición, derretidos o calientes que contengan azúcar y salpicaduras en el cristal.</p>	<p>Retire la suciedad con un cuchillo de mesa, una cuchilla de afeitar o un rascador para placas vitrocerámicas pero asegúrese de que no se queme con la placa caliente.</p> <ol style="list-style-type: none"> 1 Apague la placa de cocción. 2 Coloque el rascador con un grado de 30 ° y rasque la suciedad en una esquina fría de la placa de cocción. 3 Retire la suciedad con un paño de cocina. 4 Repita los pasos 2-4 de la sección „Suciedad diaria“. 	<ul style="list-style-type: none"> • Retire las manchas y salpicaduras inmediatamente, pues serán más difíciles de quitar cuando se hayan enfriado. • Advertencia: Riesgo de lesiones. Cuando haya retirado la tapa de seguridad de la cuchilla, esta sobresaldrá. Manipúlela con cuidado para evitar lesionarse.
<p>Líquidos y alimentos que hayan rebosado sobre las teclas de función.</p>	<ol style="list-style-type: none"> 1 Apague la placa de cocción. 2 Ponga a remojo los restos. 3 Limpie las teclas con un paño húmedo, una esponja suave y un paño de cocina. 4 Repita los pasos 2-4 de la sección „Suciedad diaria“. 	<p>Puede ocurrir que la placa pite, se apague automáticamente y las teclas no funcionen mientras haya líquido encima. Asegúrese de que los botones estén limpios y secos antes de volver a encender al placa.</p>

DETECCIÓN Y RESOLUCIÓN DE PROBLEMAS

Problema	Posible causa	Posible solución
La placa de cocción no se enciende.	No hay electricidad.	Asegúrese de que la placa de cocción esté conectada a la red eléctrica y encendida. Compruebe que el fusible no esté averiado ni haya saltado. Si el problema persiste, contacte con un técnico cualificado.
Las teclas de función no reaccionan.	Las teclas están bloqueadas.	Desactive el bloqueo de teclas (véase "desactivar bloqueo de teclas" en el capítulo "manejo").
Las teclas se manejan con dificultad.	Hay una capa de agua sobre las teclas o está utilizando la punta del dedo en lugar de la yema.	Asegúrese de que las teclas estén secas y utilice las yemas de los dedos.
El cristal está roto.	Los recipientes tienen cantos afilados o se ha utilizado para la limpieza una esponja o producto abrasivo.	Utilice solamente recipientes con fondos planos y limpios. No utilice para la limpieza esponjas ni productos abrasivos.
Algunas sartenes producen ruidos de crujidos y clics.	Debido a su estructura, pueden producirse ruidos en determinados recipientes de cocina, pues el fondo está compuesto de distintos materiales que se pueden expandir con el calor.	Este hecho no se trata de una avería, pues los sonidos se consideran normales.

Problema	Posible causa	Posible solución
El aparato emite un ligero sonido de vibración cuando se utiliza con un ajuste de temperatura elevado.	Está causado por la tecnología de inducción.	Se trata de un fenómeno normal. No obstante, el ruido debería desaparecer parcial o totalmente si reduce el ajuste de potencia.
El aparato emite ruidos del ventilador.	El ventilador integrado en el aparato se ha encendido para evitar el sobrecalentamiento de los componentes electrónicos. Puede ocurrir que el ventilador todavía funcione algún tiempo después de haber apagado el aparato.	Se trata de un fenómeno normal que no necesita reparación. No desconecte el aparato de la toma de corriente si el ventilador todavía funciona.
Las ollas no se calientan y aparece el símbolo  .	<ol style="list-style-type: none"> 1 El aparato no puede detectar la olla porque no es apta para inducción. 2 El aparato no puede detectar la olla porque esta es muy pequeña para la zona de cocción o bien porque no se encuentra en el centro de la zona de cocción. 	Utilice exclusivamente vajilla apta para inducción (véase "Selección de la batería de cocina"). Coloque la olla en medio de la zona de cocción y asegúrese de que las dimensiones de la parte inferior sean adecuadas para la zona de cocción.
El aparato o la zona de cocción se han apagado inesperadamente, suena un pitido y aparece un código de error (normalmente alternándose con una o dos cifras en el indicador del temporizador).	Error técnico.	Anote el código de error, desconecte el enchufe de la toma de corriente y contacte con el servicio de atención al cliente.

Códigos de error y su significado

Este aparato está equipado con una función de autodiagnóstico. Esto permite al técnico comprobar el funcionamiento de varios componentes sin necesidad de desmontar el aparato.

Código de error	Posible causa	Posible solución
F3/ F4	Fallo del sensor de temperatura de la bobina de inducción.	Contacte con el servicio de atención al cliente.
F9-FA	Fallo del sensor de temperatura IGBT.	Contacte con el servicio de atención al cliente.
E1/ E2	Tensión de corriente anormal.	Compruebe que la tensión es normal. Encienda el aparato si la tensión es normal
E3	La temperatura del sensor de temperatura de la bobina de inducción es muy elevada.	Contacte con el servicio de atención al cliente.
E5	El sensor de temperatura IGBT mide temperaturas muy elevadas.	Encienda el aparato cuando se haya enfriado.



ATENCIÓN

Riesgo de lesiones. No desmonte el aparato si detecta una avería para evitar daños personales o materiales.

INDICACIONES PARA LA RETIRADA DEL APARATO



Si el aparato lleva adherida la ilustración de la izquierda (el contenedor de basura tachado) entonces rige la normativa europea, directiva 2012/19/UE. Estos productos no pueden depositarse en los contenedores destinados a la basura común. Infórmese sobre las leyes territoriales que regulan la recogida separada de aparatos eléctricos y electrónicos. Guíese por las regulaciones locales y no deseche el aparato como un residuo doméstico. Una retirada de aparatos conforme a las leyes contribuye a proteger el medio ambiente y a las personas a su alrededor frente a posibles consecuencias perjudiciales para la salud. El reciclaje ayuda a reducir el consumo de materias primas.

Gentile Cliente,

La ringraziamo per aver acquistato il dispositivo. La preghiamo di leggere attentamente le seguenti istruzioni per l'uso e di seguirle per evitare possibili danni tecnici. Non ci assumiamo alcuna responsabilità per danni scaturiti da una mancata osservazione delle avvertenze di sicurezza e da un uso improprio del dispositivo. Scansionare il codice QR seguente, per accedere al manuale d'uso più attuale e per ricevere informazioni sul prodotto.

**INDICE**

Avvertenze di sicurezza	140
Avvertenze sull'utilizzo e la manutenzione	141
Funzionamento	143
Descrizione del dispositivo	144
Pannello di controllo	145
Installazione	146
Messa in funzione e utilizzo	153
Impostazioni timer	161
Consigli pratici	165
Pulizia e manutenzione	167
Ricerca e correzione degli errori	169
Smaltimento	172

DATI TECNICI

Numero articolo	10033061
Alimentazione	220-240 V ~ 50/60 Hz
Potenza totale	6600-7200 W

DICHIARAZIONE DI CONFORMITÀ**Produttore:**

Chal-Tec GmbH, Wallstraße 16, 10179 Berlino, Germania.



Questo prodotto è conforme alle seguenti direttive europee:

2014/30/UE (EMC)
 2014/35/UE (LVD)
 2011/65/UE (RoHS)
 2009/125/CE (ErP)

AVVERTENZE DI SICUREZZA

Rischio di folgorazione

- Staccare la spina dalla presa di corrente prima di realizzare manutenzione o riparazioni sul dispositivo.
- Il collegamento a una canalizzazione con messa a terra è necessario e obbligatorio.
- Modifiche alla canalizzazione elettrica devono essere realizzate da un elettricista qualificato.
- Il mancato rispetto delle avvertenze può causare folgorazioni o morte.



ATTENZIONE

Pericolo di infortuni! I bordi del piano cottura sono taglienti. Fare attenzione a non tagliarsi.

Avvertenze di sicurezza generiche

- Leggere attentamente il manuale d'uso prima dell'installazione e/o dell'utilizzo del dispositivo.
- Non poggiare mai prodotti o materiali facilmente infiammabili sopra al piano cottura.
- Mettere queste informazioni a disposizione di chi monta il dispositivo, in modo da risparmiare sui costi di installazione.
- Per evitare danni a cose e persone, il dispositivo deve essere installato sulla base di questo manuale d'uso.
- Il dispositivo deve essere installato e dotato di messa a terra da una persona qualificata.
- Questo dispositivo deve essere collegato a un circuito elettrico con disgiuntore di sicurezza, in modo da poterlo scollegare completamente dall'alimentazione elettrica.
- Un'installazione errata può comportare la perdita di validità della garanzia.
- Bambini a partire da 8 anni e persone con limitate capacità fisiche e psichiche o con esperienza e conoscenze insufficienti possono utilizzare il dispositivo solo se sono stati precedentemente istruiti in modo esaustivo sull'utilizzo del dispositivo e comprendono i rischi e i pericoli connessi.
- Il dispositivo non è un giocattolo. La pulizia e la manutenzione del piano cottura non devono essere in nessun caso realizzate da bambini da soli.
- Se il cavo di alimentazione è danneggiato, deve essere sostituito dal produttore, dal suo servizio di assistenza ai clienti o da una persona con qualifica equivalente, in modo da evitare danni a cose e/o persone.

- **Attenzione:** se la superficie presenta delle crepe (superficie di cottura in vetroceramica o materiale simile che protegge componenti che trasportano corrente), spegnere immediatamente il dispositivo per ridurre il rischio di folgorazioni.
- Non poggiare oggetti metallici, come coltelli, forchette, cucchiaini o coperchi delle pentole sul piano cottura, in quanto potrebbero diventare estremamente caldi.
- Non utilizzare un pulitore a vapore per lavare il piano cottura.
- Il dispositivo non può essere utilizzato con un timer esterno o con un telecomando separato.
- Tenere sempre sotto controllo il dispositivo mentre si cucina. Durante sessioni ai fornelli brevi, il dispositivo deve essere tenuto permanentemente sotto controllo.
- Non lasciare mai il dispositivo privo di controllo mentre si cucina. L'utilizzo di olio o grassi è particolarmente pericoloso e può provocare incendi. Non cercare in nessun caso di estinguere con acqua un incendio causato da grassi! Spegnere il dispositivo e coprire la fiamma con una coperta ignifuga o con il coperchio di una pentola.



ATTENZIONE

Pericolo d'incendio! Non poggiare sul piano cottura altri oggetti che non siano pentole e padelle!

AVVERTENZE SULL' UTILIZZO E LA MANUTENZIONE

Rischio di folgorazione

- Non cucinare assolutamente se il piano cottura è crepato. Se il piano cottura è rotto o crepato, spegnere immediatamente il dispositivo con l'interruttore principale (presa elettrica a muro) e contattare un tecnico qualificato.
- Spegnere il piano cottura prima di pulizia e manutenzione.
- Il mancato rispetto delle avvertenze può causare folgorazioni e morte.

Rischi per la salute

- Questo dispositivo rispetta gli standard di sicurezza elettromagnetici.
- Persone con pacemaker o altri impianti elettrici (come pompe per l'insulina) devono contattare un medico o il produttore degli impianti per assicurarsi che questi non siano influenzati dal campo elettromagnetico del piano cottura.
- Il mancato rispetto delle avvertenze può essere fatale.



ATTENZIONE

Pericolo di ustione! Durante l'utilizzo, alcuni componenti accessibili all'utente diventano così caldi da poter causare ustioni. Assicurarsi che parti del corpo, abiti o altri materiali che non sono utensili da cucina entrino in contatto con il piano cottura solo dopo il completo raffreddamento.

- Tenere i bambini lontano dal piano cottura.
- Le impugnature delle pentole possono diventare estremamente calde durante l'utilizzo. Evitare di toccarle. Assicurarsi che le impugnature delle pentole non si trovino direttamente sopra a un fornello acceso. Assicurarsi che le impugnature delle pentole siano fuori dalla portata dei bambini.
- Il mancato rispetto delle avvertenze può causare ustioni.



AVVERTENZA

Pericolo di lesioni! La lama affilata di un raschietto per piano cottura fuoriesce non appena si rimuove il coperchio di sicurezza. Prestare la massima attenzione durante l'utilizzo. Conservare il raschietto fuori dalla portata dei bambini e con la coperchio di sicurezza inserito. Il mancato rispetto delle avvertenze può causare lesioni e tagli.

Avvertenze di sicurezza generiche

- Non lasciare il dispositivo privo di controllo durante l'utilizzo. Se acqua o olio dovessero traboccare per cottura eccessiva, può svilupparsi del fumo o gli spruzzi di grasso possono prendere fuoco.
- Non utilizzare mai il piano di cottura come piano di lavoro o per poggiare oggetti.
- Non poggiare oggetti magnetizzabili (ad es. carte di credito, schede di memoria) o dispositivi elettronici (ad es. computer, lettori MP3) vicino al dispositivo, in quanto potrebbero essere influenzati dal campo elettromagnetico.
- Dopo l'utilizzo, spegnere i fornelli e il piano cottura come descritto in questo manuale (ad es. utilizzando il controllo touch). Non fare affidamento sulla funzione di rilevamento pentole quando si tolgono pentole o padelle dai fornelli.
- Non permettere ai bambini di giocare con il dispositivo, di sedersi, stare in piedi o arrampicarsi su di esso.
- Non conservare sopra al dispositivo oggetti che sono di interesse per i bambini. I bambini potrebbero arrampicarsi di nascosto sul dispositivo e ferirsi seriamente se gli oggetti dovessero cadere.
- Bambini e persone con limitate capacità fisiche e psichiche che utilizzano il dispositivo devono essere stati precedentemente istruiti in modo esaustivo sull'utilizzo, per assicurarsi che non rappresentino un pericolo per loro stessi o altri.

- Non riparare o sostituire componenti del dispositivo, a meno che non sia esplicitamente suggerito nel manuale d'uso. Ogni altro tipo di riparazioni o opere di manutenzione devono essere realizzate da elettricisti qualificati.
- Non far cadere o appoggiare oggetti pesanti sul piano cottura.
- Non poggiarsi sul piano cottura.
- Non utilizzare pentole con bordi taglienti e non trascinarle sulla superficie del piano cottura, in modo da evitare che si graffi.
- Non utilizzare spugne metalliche o detergenti aggressivi per pulire la superficie per evitare che si graffi.
- Questo dispositivo è adatto al solo uso casalingo e ambienti simili, come cucine del personale presso negozi, uffici e altri ambienti di lavoro, in agriturismi, per ospiti in hotel, motel e bed & breakfast.
- Non toccare assolutamente il piano cottura a mani nude mentre è in funzione.
- Non permettere a bambini sotto a 8 anni di avvicinarsi al dispositivo.

FUNZIONAMENTO

L'induzione è una tecnologia per cucinare avanzata, efficiente ed economica. Funziona con vibrazioni elettromagnetiche e trasmette il calore direttamente alla pentola, invece di scaldarla indirettamente tramite la superficie in vetro. Il vetro diventa bollente solo perché è la pentola a scaldarlo.

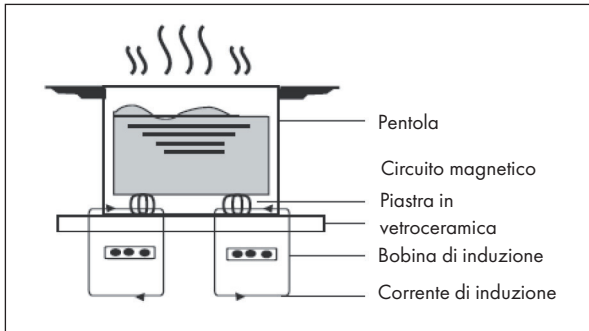

DESCRIZIONE DEL DISPOSITIVO

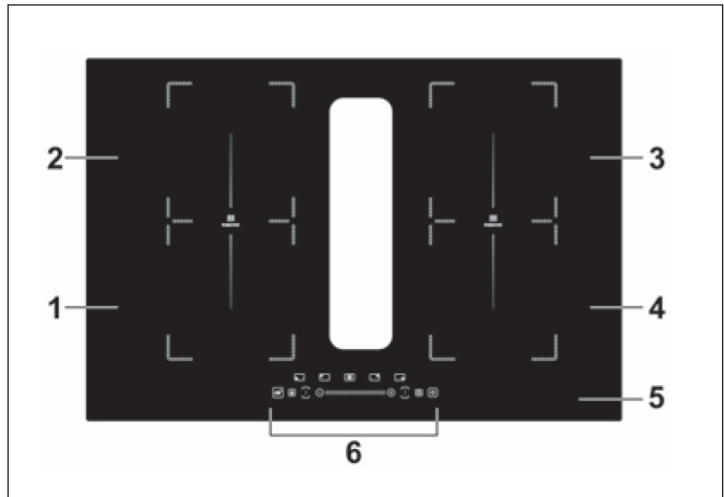

1	Davanti a sinistra: 1800-2000 W	4	Davanti a destra: 1800-2000 W
2	Dietro a sinistra: 1500-1700 W	5	Piastra in vetro
3	Dietro a destra: 1800-2000 W	6	Pannello di controllo

PANNELLO DI CONTROLLO

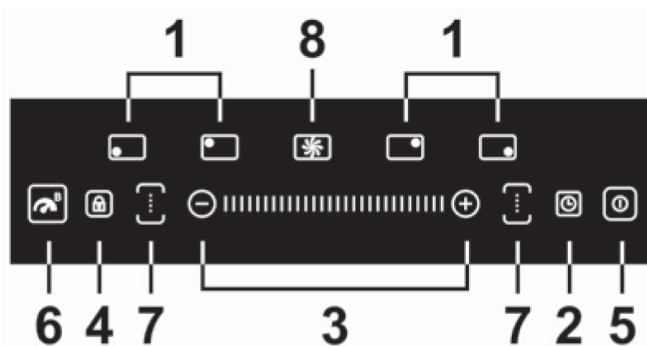

1	Selezione fornello	5	On/Off
2	Timer	6	Funzione boost
3	Impostare timer/potenza	7	Zona di cottura flessibile
4	Blocco tasti	8	Impostare la potenza di aspirazione

INSTALLAZIONE

Preparare il piano di lavoro

Tagliare il piano di lavoro seguendo le dimensioni in immagine. Per motivi legati all'installazione, vanno tenuti 5 cm di piano di lavoro intorno al foro. Assicurarsi che il piano di lavoro sia spesso almeno 30 mm. Scegliere un materiale termoresistente e isolante per il piano di lavoro. Legno o altri materiali fibrosi o che accumulano umidità possono essere utilizzati solo se sono stati precedentemente impregnati, in modo da evitare il rischio di folgorazione o la deformazione dovuta al calore.

Avvertenza: la distanza di sicurezza tra i lati del fornello e l'interno del piano di lavoro deve essere di almeno 3 mm.

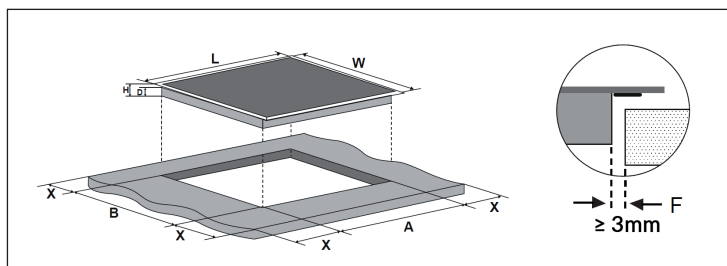

Avvertenza: le misure nella tabella sono in "mm".

L	W	H	D	A	B	X	F
770	520	62	58	740	490	min. 50	min. 3

Garantire in ogni caso una sufficiente ventilazione e non bloccare le aperture di ingresso e uscita dell'aria. Assicurarsi che il dispositivo sia in buone condizioni prima di montarlo.

Avvertenza: la distanza di sicurezza tra piano cottura e mobile pensile sovrastante deve essere di almeno 760 mm.

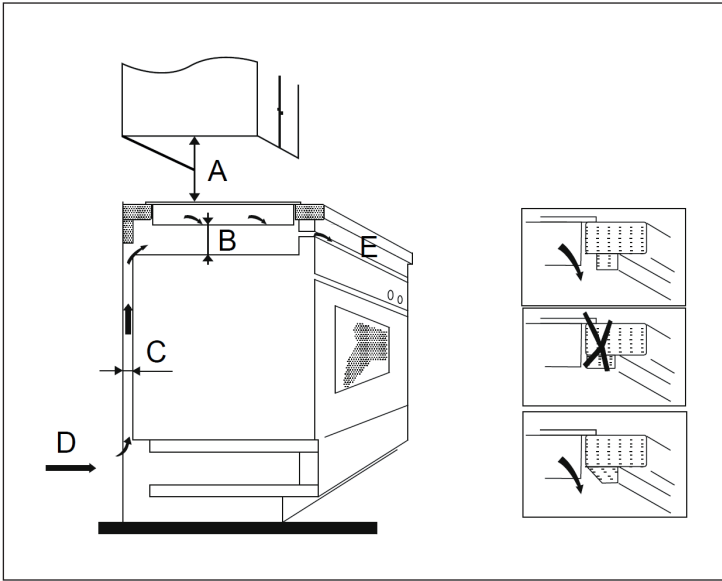

Avvertenza: le misure nella tabella sono in "mm".

A	B	C	D	E
760	min. 50	min. 20	Apertura ingresso aria	Apertura uscita aria 5 mm

Prima dell'installazione

Assicurarsi di quanto segue:

- La superficie di lavoro è in piano e nessuno dei componenti strutturali occupa lo spazio necessario per il dispositivo.
- Il piano di lavoro è in materiale termoresistente e isolante.
- Se un forno si trova sotto al dispositivo, deve essere dotato di ventola di raffreddamento.
- Un disgiuntore di sicurezza, che permette lo scollegamento totale dell'alimentazione, è integrato e montato nella canalizzazione elettrica secondo le norme locali relative al cablaggio.
- Il disgiuntore di sicurezza è di una tipologia approvata e che abbia un'apertura di contatto di 3 mm tra tutti i poli (o in tutti i conduttori (fasi) attivi se le normative locali lo permettono).
- Il disgiuntore di sicurezza è facilmente accessibile da parte dell'utilizzatore del piano cottura a induzione.
- Contattare le autorità locali per l'edilizia se ci sono dubbi riguardanti l'installazione.
- Montare materiali termoresistenti e facili da pulire (come piastrelle di ceramica) sulle pareti intorno al piano cottura.

Dopo l'installazione

Assicurarsi di quanto segue:

- Il cavo di alimentazione non è accessibile a causa di cassette e sportelli degli armadi.
- Viene garantito un flusso d'aria fresca sul lato inferiore del dispositivo, in modo da avere un ricambio d'aria.
- Viene montata una protezione dal calore sotto al dispositivo, se viene installato sopra a cassette o armadi.
- Il disgiuntore di sicurezza è facilmente accessibile da parte dell'utilizzatore del piano cottura.

Passaggi per l'installazione

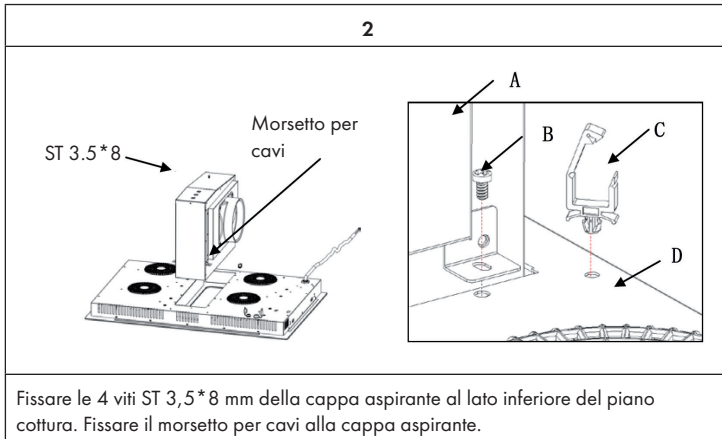
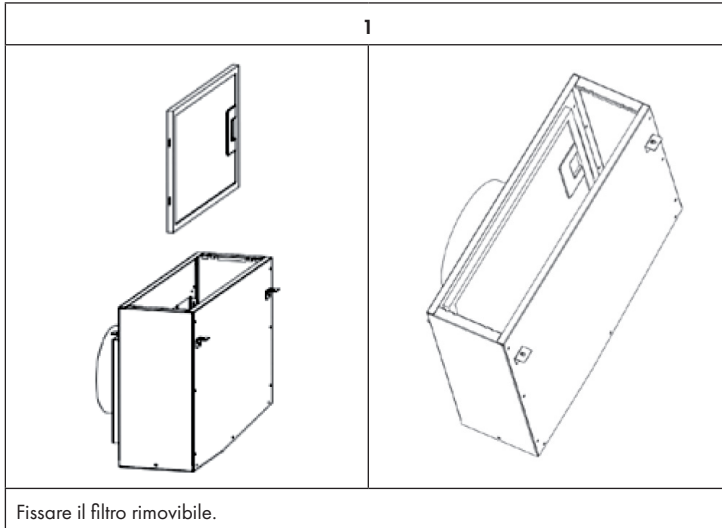

- (A) Cappa aspirante
- (B) Vite
- (C) Morsetto per cavi
- (D) Piano cottura a induzione

3

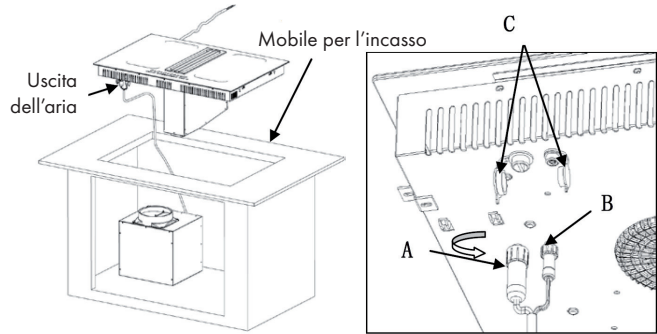

Aprire la copertura impermeabile (C) su lato inferiore del piano cottura, collegare la spina (A & B) e bloccarla.

4

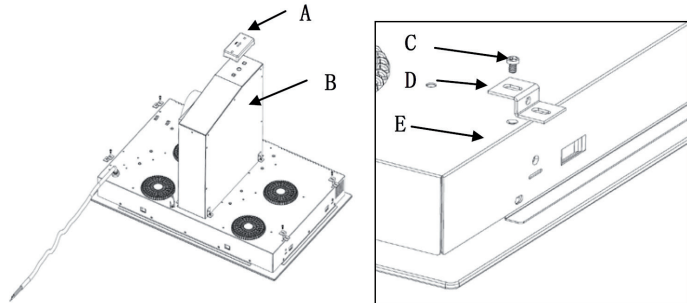

Fissare il contenitore dell'olio (A). Fissare il piano cottura sul piano di lavoro, avvitando i 4 supporti (D) al lato inferiore del piano cottura (E) con le viti (C).

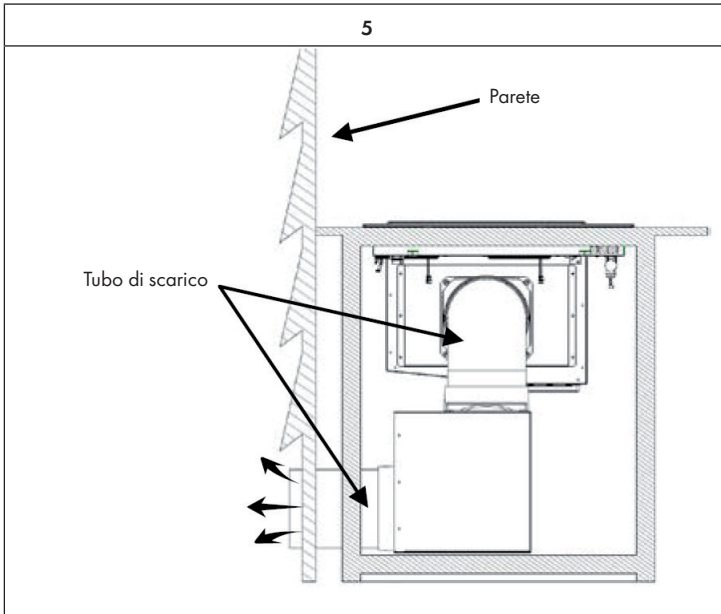

Collegare il tubo di scarico lungo 1,5 m con la cappa aspirante. Fissare la valvola monodirezionale sul punto di uscita dell'aria della cappa aspirante. Fissare poi il tubo di scarico alla valvola monodirezionale. Collegare il piano cottura alla rete elettrica.

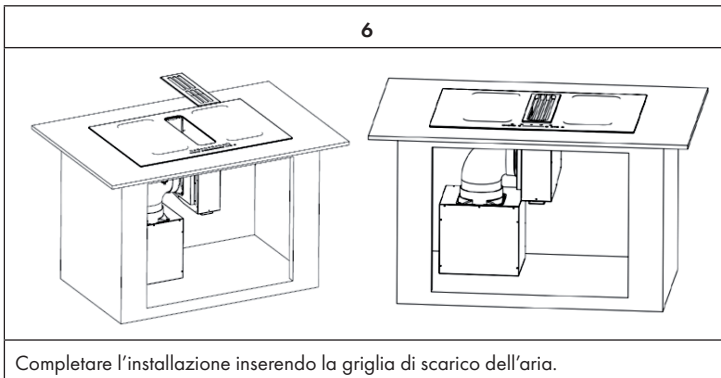

Connessione alla rete elettrica



ATTENZIONE

Pericolo di lesione! Il piano cottura a induzione deve essere installato da tecnici specializzati. Non cercare di installarlo autonomamente.

- Non installare il dispositivo direttamente sopra a lavastoviglie, congelatori, lavatrici o asciugatrici, in quanto l'umidità potrebbe danneggiare i componenti elettronici del dispositivo.
- Il dispositivo deve essere installato in modo da permettere al calore di essere trasmesso, migliorando così l'affidabilità del dispositivo.
- Le pareti e le superfici intorno al dispositivo devono essere termoresistenti.
- Per evitare danni, lo strato di materiale adesivo deve essere termoresistente.
- Non utilizzare pulitori a vapore per lavare il dispositivo.

Connessione alla rete elettrica



ATTENZIONE

Pericolo di lesione! Questo dispositivo deve essere collegato alla rete elettrica da un tecnico qualificato o da un elettricista.

Prima del collegamento alla rete elettrica, controllare quanto segue:

- Il sistema di cavi della casa è adatto alla potenza necessaria al dispositivo.
- La tensione corrisponde a quella indicata sulla targhetta del dispositivo.
- I cavi di afflusso di tensione possono resistere al carico indicato sulla targhetta del dispositivo.

Non utilizzare adattatori, riduttori, o ciabatte multipresa per collegare il dispositivo all'alimentazione elettrica, in quanto potrebbero risultare sovraccarichi e incendi. Il cavo di alimentazione non deve toccare componenti del dispositivo bollenti e deve essere posizionato in modo da non diventare mai più caldo di 75 °C.

Avvertenza: consultare un elettricista per assicurarsi che la rete elettrica di casa sia adatta al dispositivo. Se sono necessarie modifiche alla rete elettrica, queste devono essere realizzate da un elettricista qualificato.

- Se il cavo di alimentazione è danneggiato e deve essere sostituito, contattare il produttore o il servizio di assistenza ai clienti, in modo da evitare danni a cose e/o persone.
- Se il dispositivo è collegato direttamente con la presa elettrica, deve essere installato un disgiuntore di sicurezza con un'apertura di contatto di almeno 3 mm tra tutti i contatti.
- L'installatore deve controllare la sicurezza del collegamento elettrico e assicurarsi che rispetti le norme di sicurezza.
- Il cavo di alimentazione non deve essere piegato o schiacciato.
- Controllare regolarmente se il cavo di alimentazione è danneggiato.

MESSA IN FUNZIONE E UTILIZZO

Controllo touch

- I tasti del pannello di controllo del dispositivo sono touch e non è quindi necessario esercitare pressione.
- Premere i tasti con il polpastrello e non con la punta delle dita.

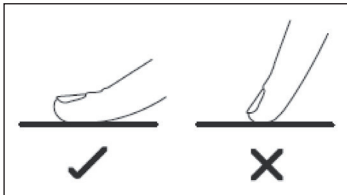

- Ogni volta che il dispositivo registra un contatto con la superficie touch, viene emesso un segnale acustico.
- Assicurarsi che i tasti siano sempre puliti, asciutti e che non siano coperti (ad es. da oggetti o panni). Anche un sottile strato d'acqua può rendere difficoltoso l'utilizzo dei tasti.

Scegliere le stoviglie adatte

Avvertenza: utilizzare solo stoviglie adatta all'induzione. Cercare il simbolo dell'induzione sull'imballaggio o sul fondo delle pentole.

Per controllare se le stoviglie sono adatte, è possibile realizzare un test magnetico. Se il magnete viene attratto, la pentola è adatta all'induzione.

Se non avete un magnete a portata di mano:

1. Riempire con un po' d'acqua la pentola in questione.
2. Se il simbolo  non compare sul pannello di controllo e l'acqua si scalda, la pentola è adatta all'induzione.

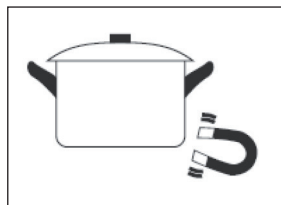

Stoviglie dei seguenti materiali non sono adatte: acciaio inox puro, alluminio o rame senza fondo magnetico, vetro, legno, porcellana, argilla. Non utilizzare pentole con bordi taglienti o con fondo arrotondato.

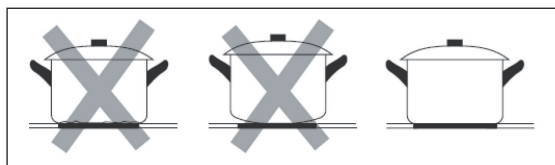

Assicurarsi che il fondo della pentola sia piatto, poggi sulla superficie in vetro e sia della stessa grandezza del fornello. Utilizzare solo pentole con diametro equivalente a quello del fornello su cui vengono utilizzate. Se si utilizzano pentole più grosse, viene consumata energia al massimo livello di efficienza. Se si utilizzano pentole più piccole, l'efficienza potrebbe essere inferiore alle aspettative. Pentole con un diametro inferiore a 140 mm potrebbero non essere rilevate dal fornello a induzione. Posizionare le pentole sempre al centro del fornello.

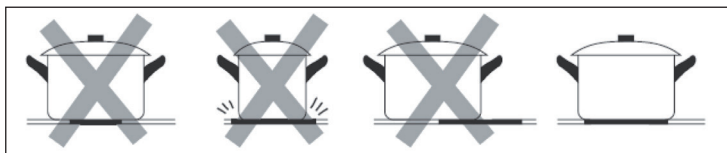

Sollevare sempre le pentole per toglierle dal fornello. Non trascinare le pentole sul piano di cottura per evitare che il vetro si graffi.

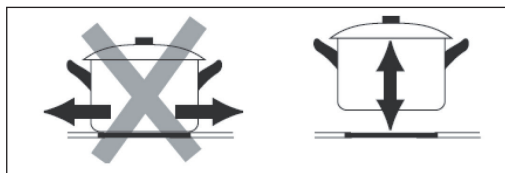

Dimensioni delle pentole

I fornelli si adattano automaticamente, fino a un certo punto, al diametro del fondo delle pentole. Il fondo delle pentole deve però avere un diametro minimo in relazione al fornello. Per ottenere la massima efficienza dal fornello, posizionare la pentola al centro.

Fornello	Diametro del fondo della pentola per cottura a induzione
	Minimo (mm)
1, 2, 3, 4	120
Zona a induzione flessibile	220

Iniziare la cottura

<p>Toccare il tasto On/Off. Dopo l'accensione, il dispositivo emette un segnale acustico e il pannello di controllo mostra (-) o (- -), a indicare che il dispositivo è in standby.</p>	
<p>Posizionare una pentola adatta sul fornello che si desidera utilizzare. Assicurarsi che il fondo della pentola e la superficie del fornello siano puliti e asciutti.</p>	

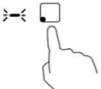
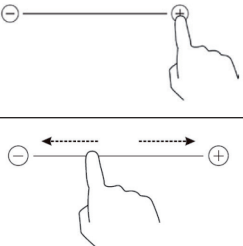

<p>Toccando la selezione del fornello, si illuminerà l'indicazione relativa al fornello scelto.</p>	
<p>Regolare la potenza con il cursore:</p> <ul style="list-style-type: none"> • Se non viene impostata la temperatura entro un minuto, il dispositivo a induzione si spegne automaticamente. Bisogna quindi riaccendere il dispositivo. • La temperatura può essere regolata in ogni momento durante la cottura. 	



Il simbolo $\approx \sqcup \approx$ lampeggia alternativamente con l'impostazione della temperatura del pannello di controllo. Ciò significa:

- La pentola non è posizionata correttamente sul fornello.
- La pentola utilizzata non è adatta all'induzione.
- La pentola è troppo piccola o non si trova al centro del fornello.

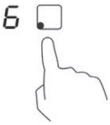
Se sul fornello non c'è una pentola adatta, non viene prodotto calore. Se non viene posizionata una pentola adatta sul fornello, il pannello di controllo si spegne automaticamente dopo un minuto.



Terminare la cottura



<p>Toccare la zona che si desidera spegnere sulla selezione dei fornelli.</p>	
<p>Spegnere il fornello facendo scorrere verso sinistra il dito sul cursore della temperatura. Assicurarsi che il pannello di controllo mostri (0).</p>	

<p>Assicurarsi che il display mostri prima (0) e poi (H).</p>	
	
<p>Spegnere tutto il piano cottura con On/Off.</p>	

Avvertenza: (H) indica che il fornello è ancora troppo caldo per poter essere toccato. La lettera scompare non appena la superficie ha raggiunto una temperatura sicura. Finché viene mostrata la (H) è possibile utilizzare il calore residuo per riscaldare altre pentole. Basta posizionarle sul fornello ancora caldo.

Funzione boost

<p>Attivare la funzione boost</p>	
<p>Toccare il tasto di selezione dei fornelli.</p>	
<p>Premendo il tasto boost, l'indicazione del fornello mostra (P) e la massima potenza viene impostata automaticamente.</p>	

Disattivare la funzione boost	
Toccare il tasto di selezione dei fornelli e selezionare il fornello su cui si desidera disattivare la funzione boost.	
Premere il tasto boost. Il fornello torna alla potenza impostata in precedenza.	

Avvertenze sulla funzione boost

La funzione boost può essere utilizzata su tutti i fornelli. Prima di attivare la funzione boost, spegnere prima l'altro fornello sullo stesso lato.

Sbagliato:

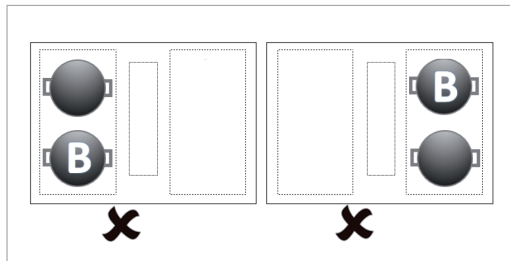

Corretto:

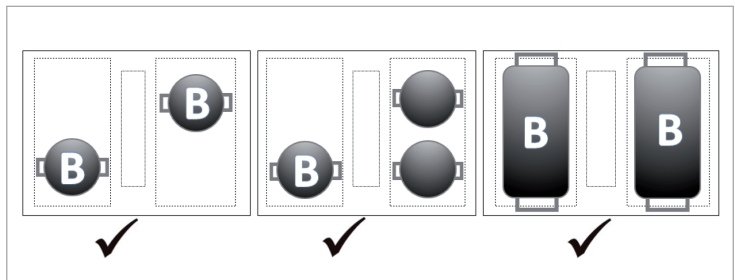

Zona a induzione flessibile

- Questa zona può essere utilizzata come grande fornello unico o come due fornelli singoli, in base alle necessità.
- La zona flessibile è composta da due induttori indipendenti, che possono essere utilizzati separatamente. Se si utilizza la zona come un grande fornello unico, viene trasmessa la stessa potenza su tutta la superficie quando ci si appoggia sopra una pentola. La porzione su cui non poggia la pentola viene spenta automaticamente.

Esempi di posizionamento corretto e scorretto delle pentole

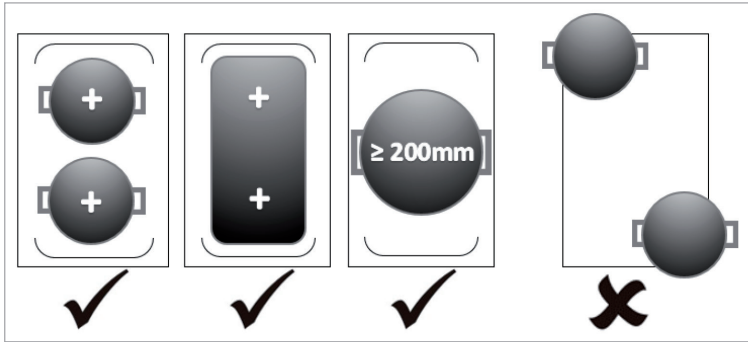

Avvertenza: assicurarsi di posizionare le pentole al centro del piccolo fornello, anche quando si utilizza la zona flessibile. Se le pentole sono ovali, rettangolari o molto lunghe, assicurarsi di posizionarle sulla zona flessibile in modo da coprire entrambe le croci (rispettivamente al centro del fornello piccolo). Le pentole devono coprire più di $\frac{3}{4}$ della superficie riscaldante. Non si consiglia il posizionamento di una pentola tonda nella zona centrale.

Utilizzo come grande fornello unico

Per utilizzare la zona flessibile come un unico fornello, basta toccare il relativo tasto (v. immagine). L'impostazione della potenza funziona come per i fornelli singoli.

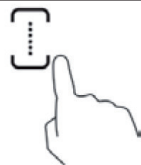

Utilizzo come due fornelli indipendenti

Per utilizzare la zona flessibile come due fornelli indipendenti con diverse impostazioni di potenza, premere nuovamente il tasto per il fornello grande.

Come utilizzare la cappa aspirante con aspirazione in avanti

1. Toccare il tasto On/Off. Dopo l'accensione viene emesso un segnale acustico e tutte le indicazioni mostrano (-) o (- -). L'indicazione per la cappa aspirante mostra (0). Il piano cottura è in standby.
2. Toccare il tasto per l'aspirazione e lampeggia un'indicazione accanto al tasto.
3. Impostare il livello toccando di nuovo il tasto per l'aspirazione. La potenza è impostabile da livello 1 a 3. A livello di potenza P, l'aspirazione dura 8 minuti.



Blocco dei tasti

I tasti possono essere bloccati per impedire un utilizzo involontario (ad esempio bambini che accendono involontariamente i fornelli).

- Premere brevemente una volta sul tasto per il blocco dei tasti. L'indicazione del timer mostra (Lo).
- Per disattivare il blocco dei tasti, assicurarsi che il piano cottura sia acceso e tenere premuto per qualche secondo il tasto per il blocco.

Avvertenza: quando il blocco dei tasti è attivo, tutti i tasti sono bloccati tranne On/Off. In caso di emergenza è possibile spegnere il dispositivo con On/Off. All'utilizzo successivo è necessario disattivare il blocco dei tasti dopo l'accensione.





IMPOSTAZIONI TIMER

Il timer può essere utilizzato in due modi:



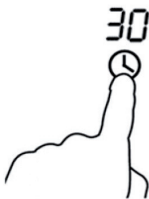

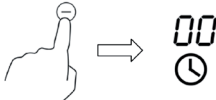

1. Può essere impostato un determinato tempo, allo scadere del quale il dispositivo emette segnali acustici. In tal caso non vengono spenti fornelli allo scadere del tempo.
2. Può essere impostato in modo tale da far spegnere automaticamente uno o più fornelli allo scadere del tempo.

Nota: il tempo massimo impostabile è di 99 minuti

Utilizzo del timer senza selezione del fornello

<p>Assicurarsi che il piano cottura sia acceso. Avvertenza: il timer può essere utilizzato anche se non è stato selezionato alcun fornello. Toccando il timer, viene mostrato (30) sul display del timer.</p>	
<p>Impostare il tempo con (+) e (-). Tenere premuti i tasti per impostare il tempo più rapidamente.</p>	
<p>Se si desidera disattivare il timer, tenere premuto il tasto dei minuti fino a quando sul display compare (00).</p>	
<p>Non appena il tempo è impostato, inizia subito il conto alla rovescia. L'orologio mostra il tempo restante e l'indicazione del timer lampeggia per 5 secondi.</p>	
<p>Quando è scaduto il tempo del timer, viene emesso un segnale acustico per 30 secondi e l'orologio mostra (- -).</p>	

Utilizzo del timer con selezione del fornello



<p>Toccare il tasto di selezione del fornello da spegnere quando scade il timer.</p>	
<p>Toccano il timer, viene mostrato (30).</p>	
<p>Impostare il tempo desiderato con (+) o (-). Tenere premuto il tasto per cambiare il tempo più rapidamente. Il display mostra il tempo impostato.</p>	
<p>Non appena il tempo è stato impostato, inizia il conto alla rovescia. L'orologio mostra il tempo restante e l'indicazione del timer lampeggia per 5 secondi. Il punto rosso accanto all'indicazione della potenza lampeggia e indica che questa zona è stata selezionata.</p>	
<p>Se si desidera disattivare il timer, selezionare la zona di cottura e premere il tasto timer. L'indicazione sopra all'orologio mostra (00).</p>	
<p>A tempo scaduto, la zona di cottura si spegne e il display mostra (H).</p>	

Avvertenza: altri fornelli accesi in precedenza, restano accesi.

Selezionare diversi fornelli

Se si utilizza questa funzione per più di una zona, l'indicazione del timer mostra il tempo più breve.

Esempio: il timer della zona 2 è impostato su 3 minuti e quello della zona 3 su 6 minuti. Il timer mostra (03).







6. 	Impostato su 6 minuti	03 
3. 	Impostato su 3 minuti	

Avvertenza: il punto rosso che lampeggia vicino all'indicazione della potenza significa che l'indicazione del timer mostra il tempo della zona riscaldante. Se si desidera controllare il tempo impostato di un'altra zona riscaldante, toccare il tasto delle zone riscaldanti. Il timer mostra il tempo impostato.

Una volta scaduto il tempo, il fornello si spegne e il display mostra (H).

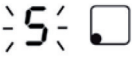
Se si desidera reimpostare un timer già avviato, ricominciare dal 1° passaggio.

Funzione pausa

<p>Assicurarsi che il piano di cottura sia acceso. Avvertenza: è possibile utilizzare la funzione pausa se non sono stati selezionati fornelli. Premere una volta timer, l'indicazione del timer comincia a lampeggiare e sul display del timer compare (PU). Il timer inizia un conto alla rovescia di 10 minuti e sul display resta indicato (PU).</p>		
<p>Dopo 10 minuti vengono emessi 5 segnali acustici. Il display mostra (PU) e l'indicazione di potenza vicino alla zona di cottura lampeggia.</p>		
<p>Toccare il tasto delle zone riscaldanti per riaccendere la zona in questione. Il punto smette di lampeggiare. L'indicazione del timer continua a mostrare (PU). Premerla per mettere di nuovo in pausa.</p>		
<p>Se si desidera interrompere la funzione pausa, assicurarsi di non aver selezionato alcuna zona riscaldante. Premere una volta il tasto timer, l'indicazione del timer mostra (- -). La zona riscaldante funziona in modalità normale.</p>		

Tempo fino allo spegnimento automatico

Lo spegnimento automatico è una funzione di protezione del dispositivo. Se ci si dimentica di spegnere il fornello dopo la cottura, viene spento automaticamente dopo un periodo di tempo predefinito in fabbrica. I tempi cambiano in base al livello di potenza, come mostrato nella tabella sottostante.

Livello di potenza	Mantenimento calore	1	2	3	4	5	6	7	8	9
Tempo di funzionamento (ore)	8	8	8	8	4	4	4	2	2	2

Se la pentola viene tolta dal fornello, il dispositivo smette di scaldare automaticamente e si spegne dopo 2 minuti.

CONSIGLI PRATICI



AVVERTENZA

Pericolo d'incendio! Prestare particolare attenzione quando si frigge, dato che olio e grassi si scaldano molto rapidamente, soprattutto se si utilizza la funzione boost. A temperature molto elevate, olio e grassi possono prendere fuoco spontaneamente e rappresentano un serio rischio d'incendio.

Suggerimenti per cucinare

- Abbassare il calore quando inizia l'ebollizione.
- L'utilizzo di coperchi riduce il tempo di preparazione e permette di risparmiare energia grazie al mantenimento del calore.
- Minimizzare la quantità di acqua e grassi per ridurre i tempi di preparazione.
- Iniziare a cucinare con un'impostazione di calore elevata e ridurla quando l'alimento si è scaldato completamente.

Cuocere il riso a fuoco lento

- Quando si cuoce a fuoco lento, gli alimenti si cuociono sotto al punto di ebollizione a circa 85 °C. Le bolle salgono in superficie nel liquido in cottura. Sobbollire è fondamentale per zuppe squisite e morbidi stufati, dato che il gusto si sviluppa senza cuocere eccessivamente la pietanza. Anche salse che contengono uova o addensate con la farina devono essere cotte sotto il punto di ebollizione.
- La preparazione del riso con il metodo di assorbimento può richiedere un'impostazione della temperatura elevata, per garantire la completa cottura nel tempo consigliato.

Cuocere una bistecca

Per preparare bistecche succose e ricche di aroma:

1. Lasciar riposare la bistecca a temperatura ambiente per 20 minuti.
2. Scaldare una padella.
3. Spalmare dell'olio su entrambi i lati della bistecca. Versare un po' d'olio nella padella e metterci la bistecca.
4. Quando si cucina una bistecca, girarla una sola volta. La durata dipende dallo spessore della bistecca e dal grado di cottura che si desidera. Il tempo può variare da 2 a 8 minuti per lato. Premere (con una forchetta o un mestolo) sulla bistecca per controllare il grado di cottura. Più è dura, più è cotta.
5. Far riposare infine la bistecca per qualche minuto su un piatto caldo in modo che si ammorbidisca e i succhi si ridistribuiscono.

Cuocere pietanze mescolando

1. Utilizzare una wok piatta adatta all'induzione o una grossa padella.
2. Tenere pronti tutti gli ingredienti e gli utensili. Cuocere mescolando è un metodo da realizzare in modo rapido. Se si hanno grandi quantità di cibo, cuocerle in diverse porzioni e non tutte in una volta.
3. Far riscaldare la padella e aggiungere due cucchiaini d'olio.
4. Iniziare a cuocere la carne, toglierla e metterla da parte al caldo.
5. Cuocere le verdure mescolandole. Quando le verdure sono ben calde ma ancora al dente, abbassare il calore, aggiungere la carne e la salsa.
6. Mescolare gli ingredienti per garantire che tutto sia ben caldo.
7. Servire immediatamente.

Avvertenza: se sul piano cottura a induzione si trova una pentola non magnetica (ad es. alluminio), una pentola della dimensione sbagliata, o piccoli oggetti (ad es. coltelli, forchette, ciotole), il dispositivo passa automaticamente dopo un minuto alla modalità standby. La ventola continua a raffreddare il dispositivo per un minuto.

PULIZIA E MANUTENZIONE

Avvertenza: staccare sempre la spina e far raffreddare il dispositivo prima di procedere alla pulizia.

Cosa	Come	Importante!
<p>Sporco quotidiano sul vetro (impronte delle dita, segni, macchie causate da cibo o liquidi traboccati che non contengono zucchero).</p>	<ol style="list-style-type: none"> 1 Spegnere il fornello. 2 Spruzzare un detergente per piani cottura a fornello caldo, ma non bollente. 3 Passare un panno umido e asciugare il fornello. 4 Riaccendere il fornello. 	<ul style="list-style-type: none"> • Quando il fornello viene spento, scompare l'indicazione "Superficie bollente" anche se il fornello è ancora bollente. Attenzione a non ustionarsi! • Non utilizzare spugne o prodotti abrasivi, dato che potrebbero danneggiare la superficie. Controllare sull'imballaggio del prodotto in questione se è adatto per piani cottura a induzione. • Non lasciare residui di detergente sul fornello, altrimenti potrebbe macchiarsi.

Cosa	Come	Importante!
Residui bruciati, sciolti, bollenti contenenti zucchero o spruzzi sul vetro.	<p>Rimuovere i resti con un taglierino, un rasoio o un raschietto per piani cottura in vetroceramica, facendo attenzione a non scottarsi con il fornello acceso.</p> <ol style="list-style-type: none"> 1 Spegner il fornello. 2 Tenere il raschietto inclinato di 30° e grattare i resti in un angolo freddo del fornello. 3 Rimuovere lo sporco con un panno. 4 Seguire i passaggi 2-4 nel paragrafo "Sporco quotidiano". 	<ul style="list-style-type: none"> • Rimuovere macchie e spruzzi immediatamente, dato che una volta raffreddati sono molto difficili da togliere. • Attenzione: rischio di lesione! Non appena viene tolta la copertura di sicurezza dal taglierino, viene esposta la lama affilata. Utilizzarlo con cura e fare attenzione a non farsi male.
Resti di cibo e liquido sui tasti funzione.	<ol style="list-style-type: none"> 1 Spegner il fornello. 2 Ammorbidire i resti. 3 Pulire i tasti con un panno umido, una spugna morbida o uno straccio da cucina. 4 Seguire i passaggi 2-4 nel paragrafo "Sporco quotidiano". 	<p>Se c'è del liquido sopra a un fornello, è possibile che questo emetta un segnale acustico, si spenga da solo e che i tasti non funzionino più. Prima di riaccendere un fornello, assicurarsi che i tasti siano puliti e asciutti.</p>

RICERCA E CORREZIONE DEGLI ERRORI

Problema	Possibile causa	Possibile soluzione
Il piano cottura non si accende.	Non c'è corrente.	Assicurarsi che il piano cottura sia collegato alla rete elettrica e sia acceso. Controllare se è scattato un fusibile o se è guasto. Se il problema persiste, contattare un tecnico qualificato.
I tasti funzione non reagiscono.	I tasti sono bloccati.	Disattivare il blocco dei tasti (v. "Disattivare il blocco dei tasti" nel capitolo "Utilizzo").
Difficoltà nell'utilizzo dei tasti.	Sui tasti c'è un sottile strato d'acqua o si sta utilizzando la punta delle dita e non il polpastrello.	Assicurarsi che i tasti siano asciutti e utilizzare i polpastrelli.
Il vetro è graffiato.	Pentole con bordi taglienti o utilizzo di spugne o prodotti abrasivi.	Utilizzare solo pentole con fondi piatti e puliti. Non utilizzare spugne o prodotti abrasivi per la pulizia.
Alcune padelle fanno rumori scricchiolanti o scoppiettanti.	Per motivi strutturali alcune pentole e padelle possono emettere questo tipo di rumori, dato che il fondo è spesso composto da diversi materiali, che si espandono con il calore.	Non si tratta di un errore. Questi rumori sono del tutto normali.

Problema	Possibile causa	Possibile soluzione
Il dispositivo emette un lieve rumore se viene utilizzato con un'impostazione di calore elevata.	Questo è dovuto alla tecnologia a induzione.	Questo è del tutto normale. Il rumore dovrebbe però scomparire o diventare meno intenso quando si abbassa il livello di potenza.
Il dispositivo emette il rumore di una ventola.	La ventola integrata nel dispositivo si è accesa per evitare il surriscaldamento dei componenti elettronici. Può capitare che la ventola rimanga in funzione per un certo tempo anche dopo lo spegnimento del dispositivo.	Questo è normale e non è necessario intervenire. Non staccare la spina del dispositivo se la ventola è ancora in funzione.
Le pentole non si scaldano e compare il simbolo  .	<ol style="list-style-type: none"> 1 Il dispositivo non rileva la pentola, perché non è adatta all'induzione. 2 Il dispositivo non rileva la pentola, perché questa è troppo piccola per il fornello o perché non è posizionata al centro. 	Utilizzare solo stoviglie adatte all'induzione (v. "Scegliere le stoviglie"). Posizionare la pentola al centro del fornello e assicurarsi che le dimensioni del fondo siano adatte al fornello.
Il dispositivo o il fornello si sono spenti inaspettatamente, viene emesso un segnale acustico e viene indicato un codice di errore (normalmente alternato a una o due cifre sull'indicazione del timer).	Errore tecnico.	Annotarsi il codice di errore, staccare la spina e contattare il servizio di assistenza ai clienti.

Codici di errore e il loro significato

Il dispositivo è dotato di una funzione di autodiagnosi. Questo permette al tecnico di controllare la funzione di diversi componenti, senza dover smontare il dispositivo.

Codice di errore	Possibile causa	Possibile soluzione
F3/F4	Guasto del sensore di temperatura della bobina di induzione.	Contattare il servizio di assistenza ai clienti.
F9/FA	Guasto del sensore di temperatura IGBT.	Contattare il servizio di assistenza ai clienti.
E1/E2	Tensione di corrente anormale.	Controllare che la tensione sia normale. Accendere il dispositivo quando la tensione è normale.
E3	La temperatura del sensore di temperatura della bobina di induzione è molto elevata.	Contattare il servizio di assistenza ai clienti.
E5	Il sensore di temperatura IGBT misura temperature elevate.	Riaccendere il dispositivo dopo che si è raffreddato.



ATTENZIONE

Pericolo di lesione! Non smontare autonomamente il dispositivo se compare un codice di errore, in modo da evitare danni a cose e/o persone.

SMALTIMENTO



Se sul prodotto è presente la figura a sinistra (il bidone dei rifiuti con le ruote), si applica la direttiva europea 2012/19/UE. Questi prodotti non possono essere smaltiti con i rifiuti normali. Informarsi sulle disposizioni vigenti per la raccolta di dispositivi elettrici ed elettronici. Attenersi alle disposizioni vigenti e non smaltire i vecchi dispositivi con i rifiuti domestici. Grazie al corretto smaltimento dei vecchi dispositivi si tutela il pianeta e la salute delle disposizioni vigenti e non smaltire i vecchi dispositivi con i rifiuti domestici. Grazie al corretto smaltimento dei vecchi dispositivi si tutela il pianeta e la salute delle persone da possibili conseguenze negative. Il riciclo di materiali aiuta a diminuire il consumo di materie prime.

KLARSTEIN NIETSRK
SRRLK KLARSTEIN NIE
KLARSTEIN NIETSRK
SRRLK KLARSTEIN NIE
KLARSTEIN NIETSRK
SRRLK KLARSTEIN NIE
KLARSTEIN NIETSRK