

**EN\_IMPORTANT, RETAIN FOR FUTURE REFERENCE: READ CAREFULLY.**

**FR\_IMPORTANT: A LIRE ATTENTIVEMENT ET A CONSERVER POUR VOUS Y REFRERER ULTERIEUREMENT**

**ES\_IMPORTANTE, LEA DETENIDAMENTE Y GUARDE PARA FUTURAS REFERENCIAS.**

**PT\_IMPORTANTE, GARDE PARA FUTURA REFERÊNCIA, LEIA ATENTAMENTE.**

**DE\_WICHTIG! SORFGFÄLTIG LESEN UND FÜR SPÄTERES NACHSCHLAGEN AUFBEWAHREN.**

**IT\_IMPORTANTE, LEGGERE E CONSERVARE QUESTO MANUALE D'ISTRUZIONE PER UN USO FUTURO.**

**EN**

**Dear customer,**

Thank you for purchasing this product. So that your appliance serves you well, please read all the instructions in this user's manual. If you have any questions, please contact our customer care center.

**FR**

**Cher client,**

Nous vous remercions d'avoir acheté ce produit. Afin que vous puissiez profiter pleinement de votre appareil, veuillez lire toutes les instructions de ce manuel d'utilisation. Si vous avez la moindre question, veuillez contacter notre centre d'assistance à la clientèle.

**DE**

**Sehr geehrter Kunde,**

Vielen Dank, dass Sie dieses Produkt erworben haben. Damit Ihr Produkt Ihnen gute Dienste leistet, lesen Sie bitte alle Hinweise in diesem Benutzerhandbuch. Wenn Sie Fragen haben, wenden Sie sich bitte an unser Kundendienstzentrum.

**ES**

**Queridos clientes,**

Gracias por comprar este producto. Para que su electrodoméstico le sirva mejor, lea todas las instrucciones de este manual del usuario. Si tiene alguna pregunta, comuníquese con nuestro Centro de Atención al Cliente.

**PT**

**Caros clientes,**

Obrigado por adquirir este produto. Para que o seu aparelho o sirva melhor, leia todas as instruções deste manual do utilizador. Se tiver alguma dúvida, por favor contacte o nosso Centro de Atendimento ao Cliente.

**IT**

**Caro Cliente,**

Grazie per aver acquistato questo prodotto. Per servirti meglio con questo apparecchio ti prego di leggere tutte le istruzioni in presente manuale utente. In caso di dubbio, si prega di contattare il nostro centro assistenza clienti.

# IMPORTANT, RETAIN FOR FUTURE REFERENCE: READ CAREFULLY.

## SAFETY INFORMATION

- The intended use: This product is intended for indoor use only.  
Used for work and study.
- Maximum weight: **120 KG**
- To prevent the chair falling, make sure that the weight is evenly distributed.
- Remove all parts from the box and make sure all parts are included before assembly.
- Keep your feet always on the floor and do not press your head on the headrest when you recline the chair.
- When you adjust the backrest, make sure your fingers are safe and out of harm's way.
- To avoid damage, never pull fast and strongly in your house.
- This chair is designed to sit only and nothing else.
- Don't use it as a base or as a ladder.
- Don't sit in the arms of the chair.
- This chair is designed to seat only one person at same time.
- If some parts are missing, damaged or worn, stop using it immediately.
- Avoid direct sunlight on the chair so that the plastic components won't become brittle.

**Warning!** Only trained personnel may replace or repair components for height adjustment of seating furniture with energy storage.

## MAINTENANCE INSTRUCTIONS

- Clean with vacuum cleaner.
- Wipe with a fabric dampened with water.

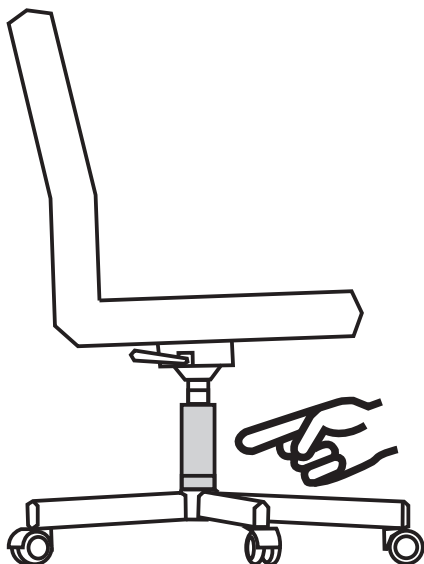

# IMPORTANT: A LIRE ATTENTIVEMENT ET À CONSERVER POUR CONSULTATION ULTÉRIEURE.

## INFORMATIONS SUR LA SÉCURITÉ

- Utilisation recommandée : Le produit est destiné à un usage exclusivement en intérieur. Pour le travail et les études.
- Poids maximum: 120 kg
- Pour éviter que le fauteuil ne tombe, assurez-vous que le poids est réparti uniformément.
- Retirez toutes les pièces de la boîte et assurez-vous que toutes les pièces sont incluses avant l'assemblage.
- Gardez toujours les pieds sur le sol et n'appuyez pas votre tête sur l'appui-tête lorsque vous inclinez le fauteuil.
- Lorsque vous ajustez le dossier, assurez-vous que vos doigts sont en sécurité et hors de danger.
- Pour éviter tout dommage, ne tirez jamais vite et fort dans votre maison.
- Cette chaise est conçue pour s'asseoir uniquement et rien d'autre.
- Ne l'utilisez pas comme base ou comme échelle.
- Ne vous asseyez pas sur les accoudoirs de la chaise.
- Cette chaise est conçue pour accueillir une seule personne à la fois.
- Si certaines pièces manquent, sont endommagées ou usées, arrêtez de les utiliser immédiatement.
- Éviter les rayons directs du soleil sur le fauteuil afin que les pièces en plastique ne deviennent pas fragiles.

**Attention!** Le remplacement et la réparation des pièces pour le réglage de la hauteur du fauteuil avec accumulateurs d'énergie ne doivent être effectués que par du personnel qualifié.

## CONSIGNES D'ENTRETIEN

- Nettoyer avec un aspirateur.
- Essuyez avec un tissu humidifié avec de l'eau.

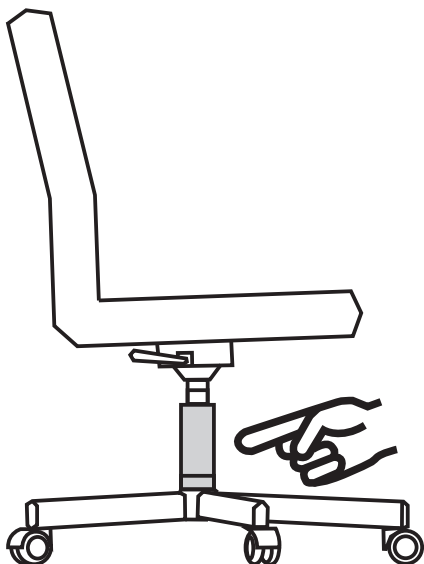

# IMPORTANTE, LEA Y GUARDE PARA FUTURAS REFERENCIAS.

## INFORMACIÓN DE SEGURIDAD

- Uso previsto: Este producto está diseñado para ser utilizado en interiores solamente. Se puede utilizar para trabajar y estudiar
- Peso máximo soportado: 120 kg
- Para evitar que la silla caiga, asegúrese de que el peso sea uniformemente distribuido.
- Saque todas las piezas de la caja y asegúrese de que todas las piezas estén incluidas antes del montaje.
- Mantenga los pies siempre en el suelo y no haga presión con la cabeza sobre el reposacabezas al reclinar la silla.
- Cuando ajuste el respaldo, asegúrese de que sus dedos están seguros y fuera de peligro.
- Para evitar daños, nunca a tire rápido y fuerte de las cascas.
- Esta silla está diseñada para sentarse solamente y nada más.
- No la utilice como base o como escalera.
- No se sienta en los brazos de la silla.
- Esta silla está diseñada para sentar una persona a la vez.
- Si faltan algunas piezas, están dañadas o desgastadas, deje de usarla inmediatamente.
- Evite la luz solar directa sobre la silla para que los componentes de plástico no se vuelvan frágiles.

**iAdvertencia!** La sustitución y la reparación de los componentes para la regulación de la altura de la silla con acumuladores de energía deben ser efectuados solo por personal cualificado.

## INSTRUCCIONES DE MANTENIMIENTO.

- Limpiar con aspiradora.
- Limpiar con un paño humedecido en agua.

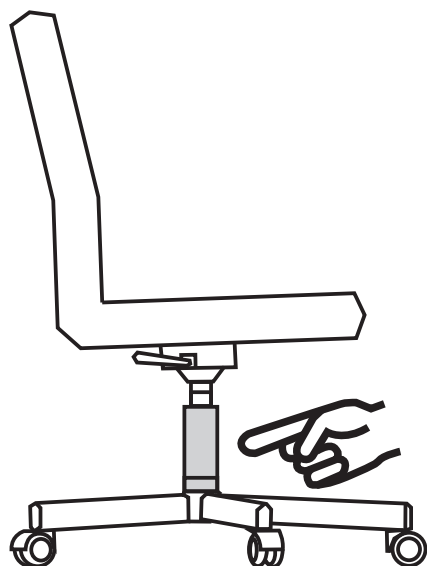

# IMPORTANTE, RETER PARA REFERÊNCIA FUTURA: LEIA ATENTAMENTE.

## INFORMAÇÃO DE SEGURANÇA

- Uso previsto: Este produto está especialmente desenhado para ser usado somente em espaços interiores.
- Peso máximo suportado: **120 kg**
- Coloque o produto sobre um solo plano e estável.
- Mantenha-o afastado de fontes de calor e chamas.
- Prepare a zona de montagem. Certifique-se de que esteja limpa e seca.
- Certifique-se que o produto esteja em bom estado.
- Verifique que não falte nenhuma das peças.
- Esta cadeira está desenhada somente para sentar, não a use como base ou escada.
- Somente pode sentar-se uma pessoa por vez.
- Caso detecte que faltam peças, estejam danificadas ou desgastadas, não use o produto até solucionar o problema.
- A fim de evitar a fragilidade dos componentes plásticos, evite a exposição solar direta sobre a cadeira.

## Recomendações de uso:

- Certifique-se de que o peso esteja distribuído de forma uniforme a fim de evitar caídas.
- Mantenha os pés sempre no solo e não faça pressão com a cabeça ao reclinar a cadeira.
- Quando ajustar o encosto, certifique-se de que não enganchar os dedos.

## Manutenção:

- Limpar com um aspirador.
- Limpar o produto com a ajuda de um pano úmido.
- Inspeccionar o produto de forma regular a fim de detectar possíveis defeitos que possam afetar seu uso.

## Condições de armazenamento:

- A fim de evitar a aparecimento de mofo, os tecidos se devem guardar totalmente secos e em um lugar limpo e sem umidade.

**Advertencia!** Se o produto estiver equipado com algum mecanismo elétrico de ajuste de altura ou similar, somente poderá ser substituído ou reparado por uma pessoa qualificada.

**Atenção:** Risco de cortes durante a montagem. O fabricante declina toda responsabilidade no caso de deterioração devido uma má instalação.

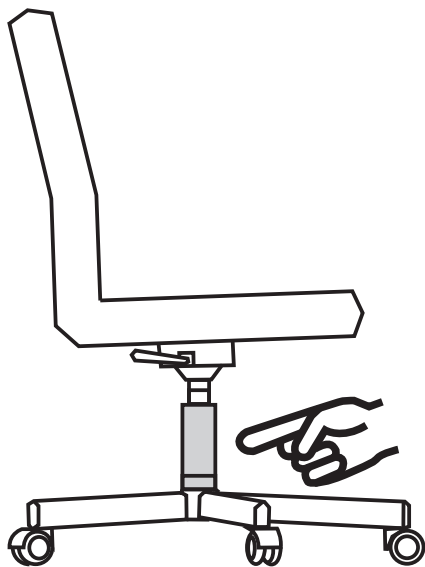

# WICHTIG! SORGFÄLTIG LESEN UND FÜR SPÄTER NACHSCHLAGEN AUFBEWAHREN.

## SICHERHEITSINFORMATIONEN

- Die vorgesehene Verwendung: Dieses Produkt ist nur für die Verwendung in Innenräumen bestimmt. Zur Verwendung für Arbeit und Studium
- Maximalgewicht: 120 kg
- Achten Sie auf eine gleichmäßige Gewichtsverteilung, um Schäden am Stuhl zu verhindern.
- Nehmen Sie vor Beginn der Montage zunächst alle Teile aus dem Karton und vergewissern Sie sich, dass alle Zubehörteile enthalten sind.
- Bitte lassen Sie Ihre Füße immer auf dem Boden und drücken Sie Ihren Kopf nicht gegen die Kopfstütze, wenn Sie den Stuhl zurücklehnen.
- Achten Sie beim Verstellen der Rückenlehne darauf, dass Ihre Finger sicher und nicht in Gefahr sind.
- Um Schäden zu vermeiden, ziehen Sie niemals schnell und fest an dem Stuhl.
- Dieser Stuhl ist nur zum Sitzen und für nichts anderes vorgesehen.
- Verwenden Sie den Stuhl nicht als Untergestell oder Leiter.
- Setzen Sie sich nicht auf die Armlehnen des Stuhls.
- Dieser Stuhl ist so konzipiert, dass jeweils nur eine Person darauf sitzen kann.
- Falls Teile fehlen, beschädigt oder abgenutzt sind melden Sie sich bei unseren Kundenservice.
- Bitte vermeiden Sie direktes Sonnenlicht auf dem Stuhl, um ein Verspröden der Kunststoffteile zu vermeiden.

**Warnung!** Der Austausch und die Reparatur von Zubehörteilen zur Einstellung der Stuhlhöhe darf nur von qualifiziertem Fachpersonal durchgeführt werden.

## WARTUNGSANLEITUNG

- Reinigen Sie diesen Stuhl mit einem Staubsauger.
- Wischen Sie diesen Stuhl mit einem feuchten Tuch ab.

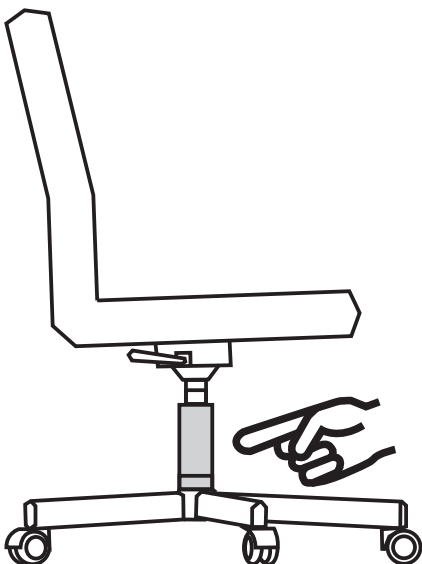

# IMPORTANTE! CONSERVARE IL PRESENTE MANUALE PER FUTURO RIFERIMENTO E LEGGERLO ATTENTAMENTE.

## INFORMAZIONI DI SICUREZZA

- Scopo d'uso: questo prodotto e' progettato solo per uso domestico. Va usato per lavoro o per studio.
- Peso massimo: **120 KG**
- Per prevenire che la sedia cada, assicurarsi che il peso sia distribuito omogeneamente.
- Rimuovere tutte le parti dalla confezione e assicurarsi che nessuna manchi prima del montaggio.
- Tenere sempre i piedi sul pavimento e non premere la testa sul poggiatesta quando reclinate la sedia.
- Quando regolate lo schienale, assicuratevi di non farvi male alle dita in alcun modo.
- Per evitare danni, non spingere mai velocemente e con forza all'interno della vostra abitazione.
- Questa sedia e' progettata solo per sedervi sopra e per nessun altro scopo.
- Non usare come base o come scala.
- Non sedersi sui poggiaabbraccia della sedie.
- Questa sedia e' progettata perche' vi si sieda una persona alla volta.
- Se alcune parti mancano, sono danneggiate o usurate, smettere di usare immediatamente.
- Evitare la luce solare diretta sulla sedia di modo che i componenti in plastica non si sfibrino.

**Avvertenza!** La sostituzione e la riparazione di componenti per la regolazione dell'altezza della sedia con un sistema di propulsione va eseguita solo da personale qualificato.

## ISTRUZIONI PER LA MANUTENZIONE

- Pulire con l'aspirapolvere
- Passare un panno inumidito con acqua.

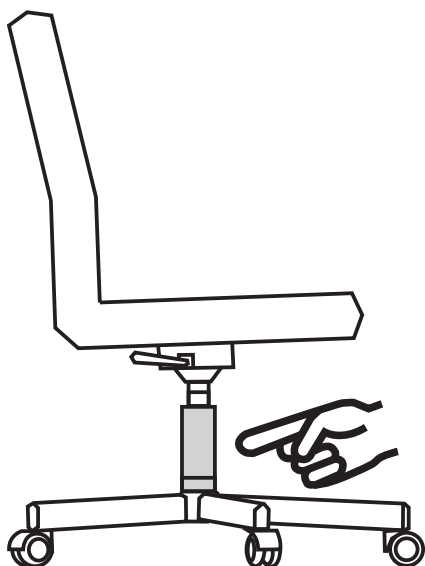

**PARTS**

**A** x 5



**B1** x 1

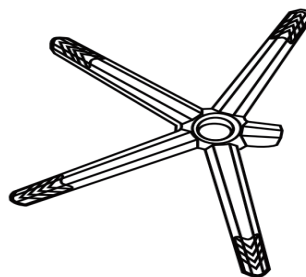

**B2** x 1



**C** x 1

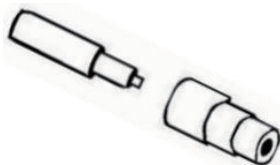

**D** x 1

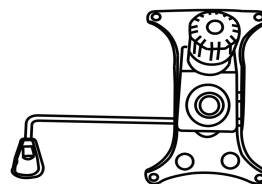

**E** x 1



**F** x 1

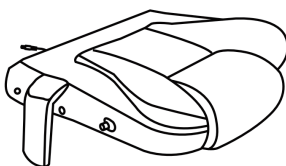

**G** x 1

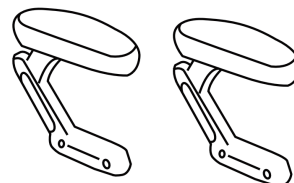

**HARDWARE**

**H** x 4  
M6\*20

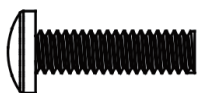

**I** x 1



**J** x 6



**K** x 1



**M** x 1

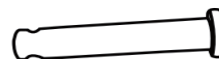

**N** x 6  
M8\*25

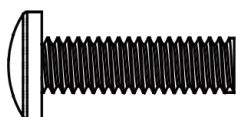

**O** x 1

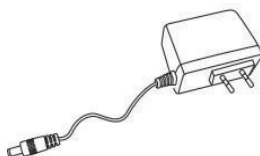

**P** x 1



B1 x 1

01

B2 x 1



A x 5

02

B x 1

C x 1

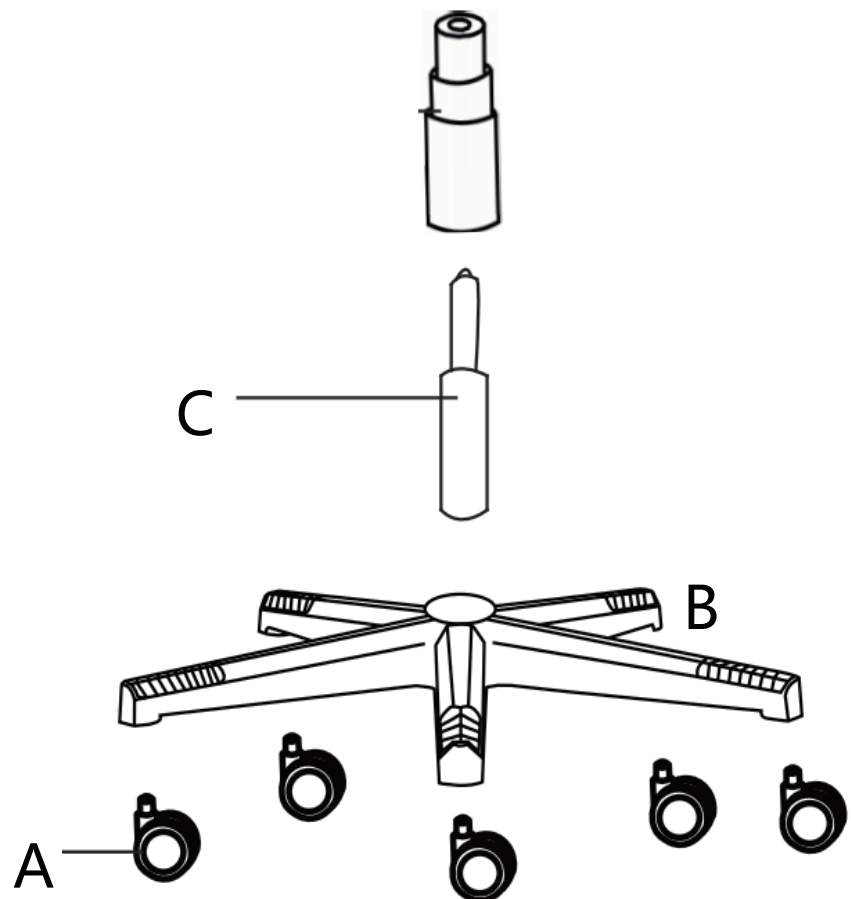

**D** x 1

**03**

**H** x 4

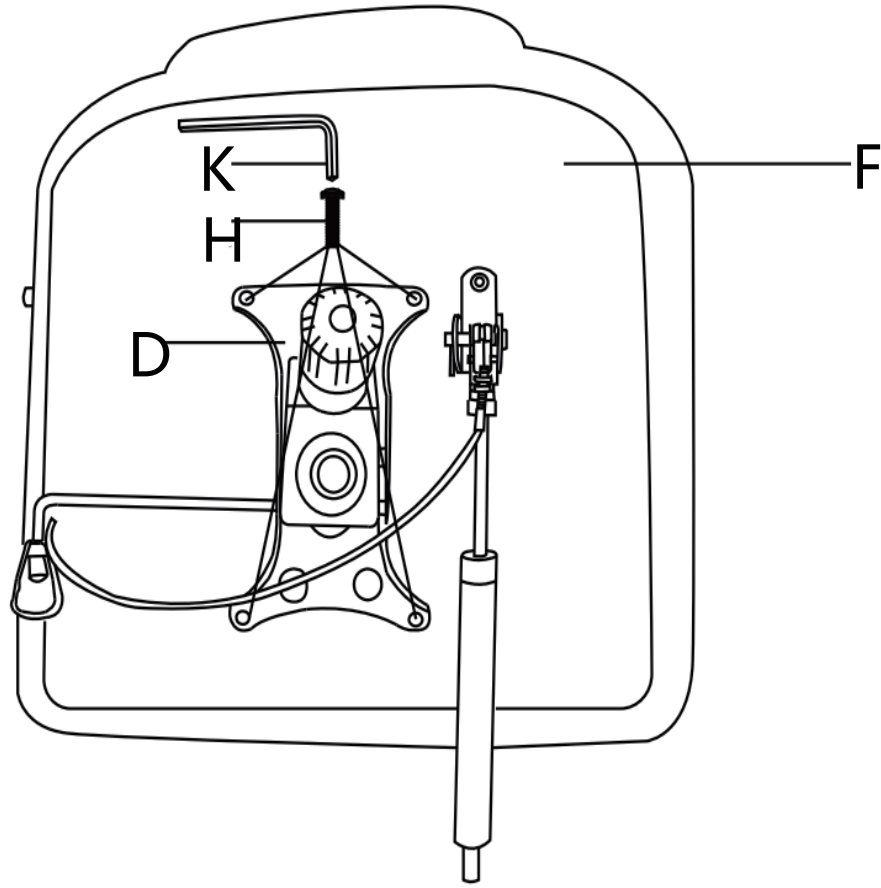

**I** x 1

**04**

**M** x 1

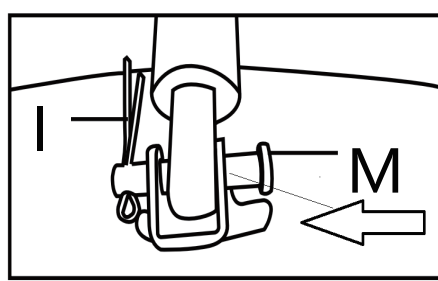
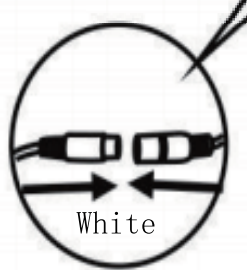
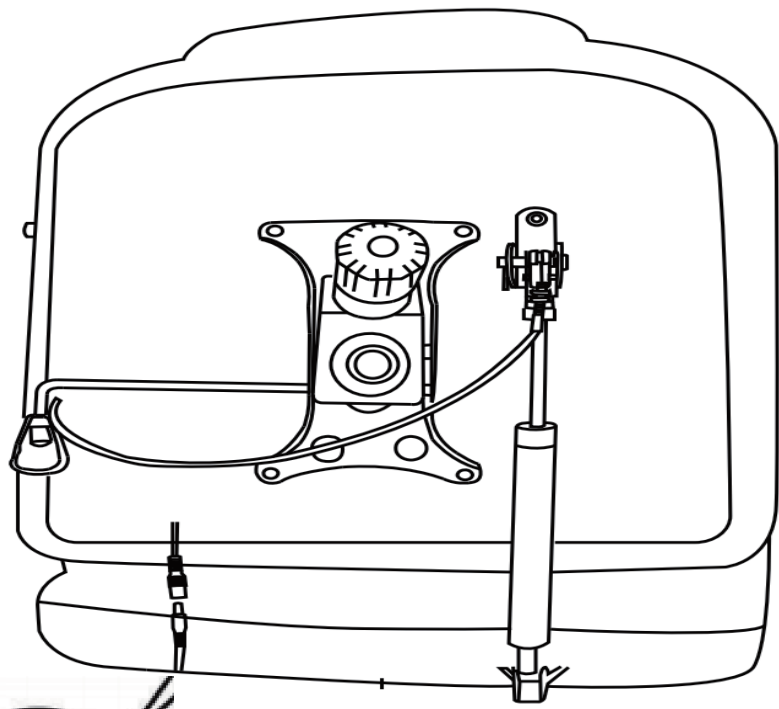

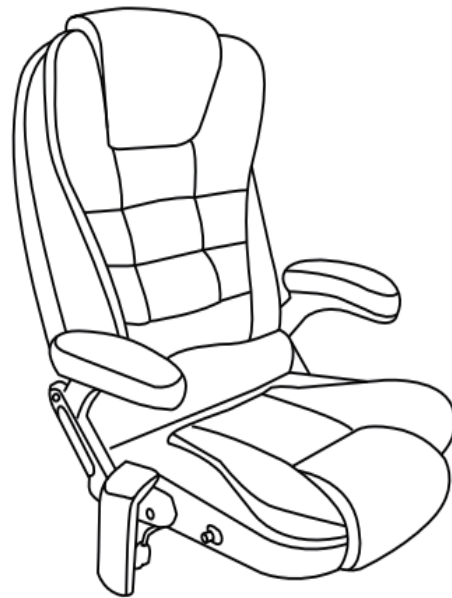
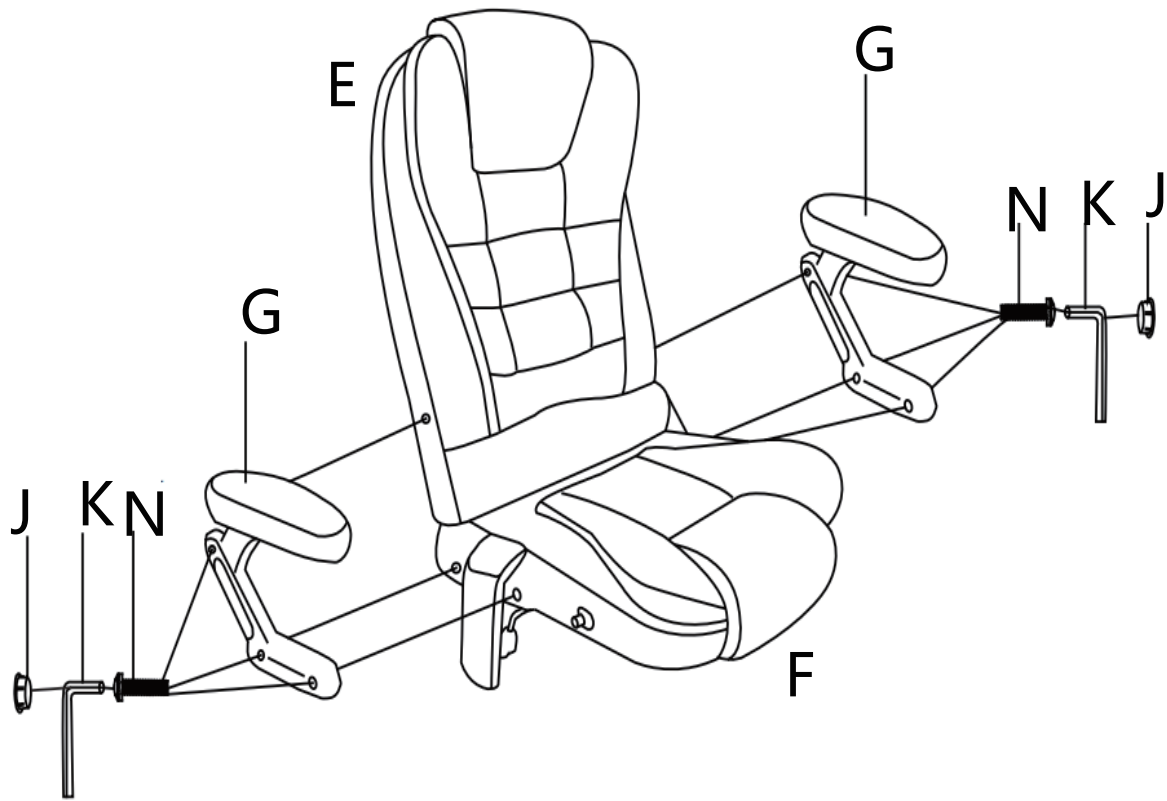
**E** x 1**F** x 1**G** x 1**N** x 6**J** x 6

Input voltage	AC100-240	V
Input AC frequency	50-60	Hz
Output voltage	12	V
Output current	1	A
Output power	12	W
Average active efficiency	83.15-83.87	%
Efficiency at low load (10 %)	82.96-86.13	%
No-load power consumption	0.04-0.09	W

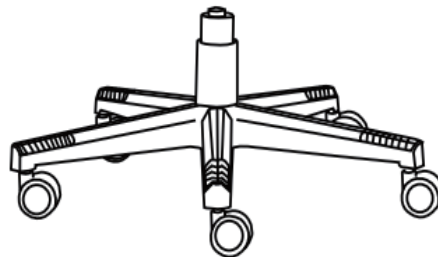

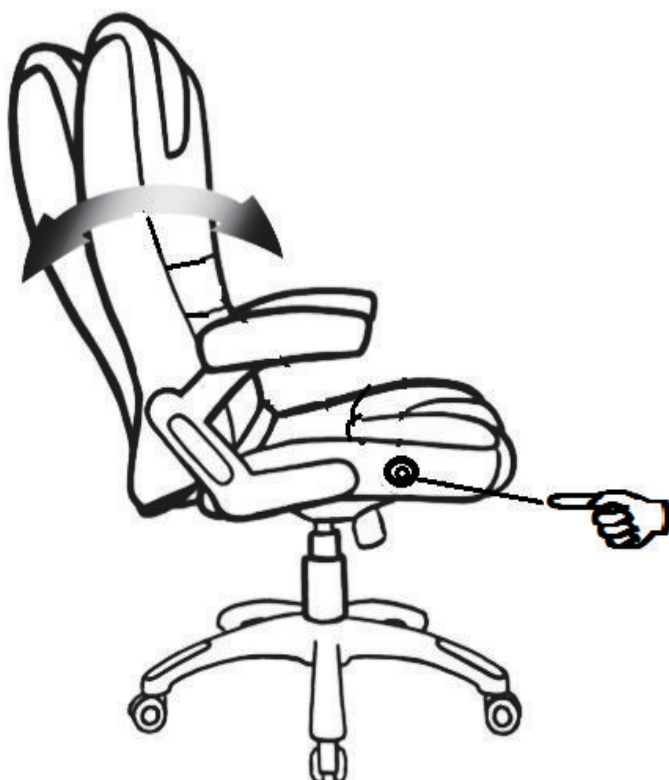
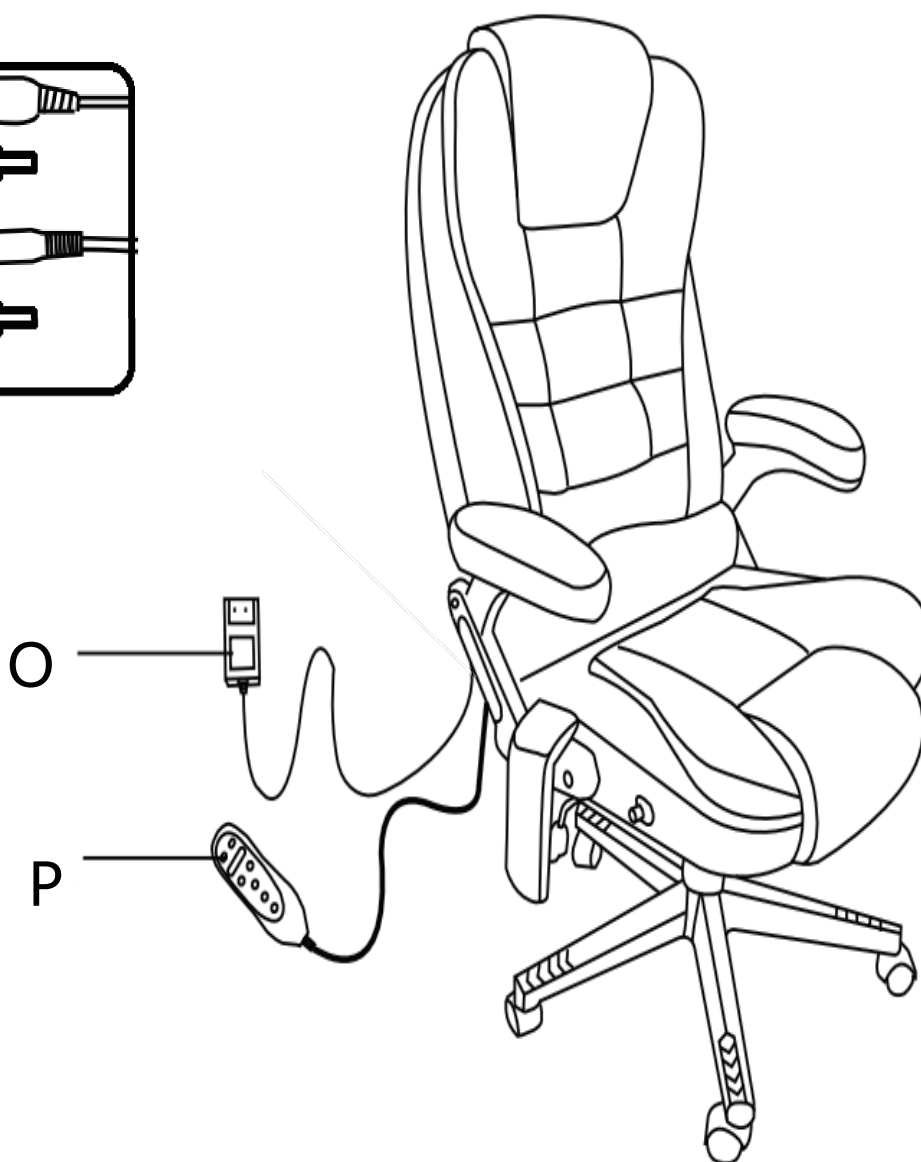
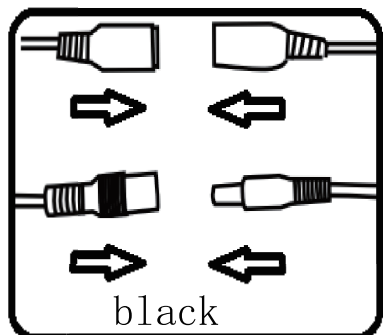

**EN**\_press and hold the switch  
**FR**\_appuyer sur le commutateur et le maintenir enfoncé  
**ES**\_mantenga pulsado el interruptor  
**PT**\_premir e manter premido o interruptor  
**DE**\_drücken und halten Sie den Schalter  
**IT**\_tenere premuto l'interruttore



**EN\_Seat Height Adjustment**

Seat height adjusts to assure correct posture and relieves stress on back, thighs and legs.

**FR\_Réglage de la hauteur du siège**

La hauteur du siège se règle pour assurer une posture correcte et soulager le dos, les cuisses et les jambes.

**ES\_Ajuste de la altura del asiento**

La altura del asiento se ajusta para garantizar una postura correcta y aliviar la tensión en la espalda, los muslos y las piernas.

**PT\_Ajuste da altura do assento**

A altura do assento ajusta-se para assegurar uma postura correcta e alivia o stress nas costas, coxas e pernas.

**DE\_Sitzhöhenverstellung**

Die Sitzhöhe ist verstellbar, um eine korrekte Haltung zu gewährleisten und Rücken, Oberschenkel und Beine zu entlasten.

**IT\_Regolazione dell'altezza del sedile**

L'altezza del sedile si regola per garantire una postura corretta e alleviare lo stress su schiena, cosce e gambe.

**EN\_Tilt Tension**

Easy adjustment of chair flexibility avoids heavy pushing and relaxes muscles.

**FR\_Tension de basculement**

Le réglage facile de la flexibilité du fauteuil évite les poussées lourdes et détend les muscles.

**ES\_Tensión de inclinación**

El fácil ajuste de la flexibilidad de la silla evita empujones pesados y relaja los músculos.

**PT\_Tensão de inclinação**

O fácil ajustamento da flexibilidade da cadeira evita esforços pesados e relaxa os músculos.

**DE\_Tilt Tension**

Einfache Einstellung der Stuhlflexibilität vermeidet schweres Schieben und entspannt die Muskeln.

**IT\_Tensione di inclinazione**

La facile regolazione della flessibilità della poltrona evita spinte pesanti e rilassa i muscoli.



**EN\_Upright Seat Tilt Lock**

Simple locking mechanism fixes seat in upright position to assure healthy posture.

**FR\_Verrouillage de l'inclinaison du siège en position verticale**

Un mécanisme de verrouillage simple fixe le siège en position verticale pour assurer une posture saine.

**ES\_Bloqueo de inclinación del asiento vertical**

Un sencillo mecanismo de bloqueo fija el asiento en posición vertical para garantizar una postura saludable.

**PT\_Fecho de inclinação do assento vertical**

O mecanismo simples de bloqueio fixa o assento na posição vertical para assegurar uma postura saudável.

**DE\_Neigungsverriegelung für aufrechten Sitz**

Ein einfacher Verriegelungsmechanismus fixiert den Sitz in aufrechter Position, um eine gesunde Körperhaltung zu gewährleisten.

**IT\_Blocco dell'inclinazione del sedile verticale**

Un semplice meccanismo di bloccaggio fissa il sedile in posizione verticale per garantire una postura sana.



# MASSAGE CHAIR

Read all instructions before using this product. Keep this manual for future reference.

## REMOTE CONTROL

### Remote functions

## PRODUCT FEATURES

- Six vibration motors
- Three massaging modes
- Three massaging intensity levels
- Three massage zones, with individual operation for each zone
- Default timing options for 15, 30 and 60 minutes



## HOW TO USE

1. Insert the adapter jack into the socket located on the back of the massage chair. Then, plug the adapter into a wall outlet. (Refer to Figure A).

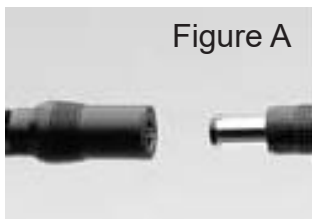

2. Press the POWER button once to turn the unit ON. The LED indicator will light up to show that the power is on.
3. Choose your desired massage mode by pressing the MODE button. Press the MODE button repeatedly until the LED for your desired mode illuminates:
  - PULSE: for a deep tapping massage
  - PRESS: provides a rapid tapping massage
  - WAVE: for a gradual, side-to-side vibrating massage
4. Adjust the massage intensity by pressing the INTENSITY button. The LED indicator for HIGH or LOW intensity will illuminate depending on your selection.

## IMPORTANT NOTES:

- If you experience any discomfort or pain, stop using the massage chair immediately.
- The massage chair is equipped with an auto shut-off feature for your safety and comfort.
- Do not use the chair for more than 60 minutes continuously to prevent any potential issues.

**IMPORTANT SAFETY INSTRUCTIONS**

Please follow these basic precautions when using this electrical appliance:

1. This product is designed for use on a 12V circuit. Ensure that it is connected to an outlet with the same configuration as the plug.
2. Always unplug the massager from the power source after use and before cleaning.
3. Do not reach for the massager if it has fallen into water. Immediately unplug it.
4. Never leave the appliance unattended when plugged in. Unplug it from the outlet when not in use, before attaching or removing parts.
5. Do not use the appliance outdoors.
6. Do not use the supplied cord as a handle for carrying the appliance.
7. Keep the cord away from heated surfaces.
8. Close supervision is necessary when using this appliance near children.
9. This unit is not a toy. Children should not use or play with it.
10. Do not operate this appliance near aerosol (spray) products or in areas where oxygen is being administered.
11. Avoid using the appliance near eyes or other highly sensitive areas.
12. To disconnect, press the POWER button to the 'OFF' position, ensuring that all functions have stopped before removing the plug from the outlet.
13. Use this appliance only for its intended purpose as described in the manual. Do not use any attachments that are not provided with the unit.

**HEALTH CAUTION**

- If you have any health concerns, consult your doctor before using this product.
- Individuals with pacemakers should not use this product.
- If you experience prolonged pain in a muscle or joint, discontinue use and consult your doctor. Persistent pain may be a symptom of a more serious condition.

**MAINTENANCE INSTRUCTIONS****TO STORE:**

- Store the unit in its box or a safe, dry and cool place.
- Avoid contact with sharp edges or pointed objects that may cut or puncture the fabric.
- Do not wrap the power cord around the unit or hang the unit by the power cord.

**TO CLEAN:**

- Ensure the unit is unplugged from the power source and allow it to cool before cleaning.
- Do not immerse the unit in any liquid for cleaning.
- Clean the fabric cover by wiping it with a damp sponge using mild detergent or suds. Pat dry with a clean, dry cloth.
- Avoid using abrasive cleaners, brushes, gasoline, kerosene, glass/furniture polish, paint thinner or water hotter than 120°C to clean the unit.
- To clean the unit itself, ensure the massager is unplugged. Allow it to cool and then wipe it down with a damp clean cloth. Avoid using strong chemical cleaners.

# CHAISE DE MASSAGE

Lisez toutes les instructions avant d'utiliser ce produit. Conservez ce manuel pour référence ultérieure.

## TÉLÉCOMMANDE

### Fonctions de la télécommande

## CARACTÉRISTIQUES DU PRODUIT

- Six vibration motors
- Three massaging modes
- Three massaging intensity levels
- Three massage zones, with individual operation for each zone
- Default timing options for 15, 30 and 60 minutes



## UTILISATION

1. Insérez la fiche de l'adaptateur dans la prise située à l'arrière de la chaise de massage. Ensuite, branchez l'adaptateur dans une prise murale. (Reportez-vous à la Figure A).

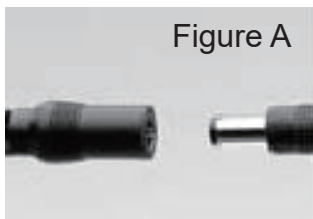

2. Appuyez une fois sur le bouton POWER pour allumer l'appareil. Le témoin LED s'allumera pour indiquer que l'alimentation est activée.
3. Choisissez le mode de massage souhaité en appuyant sur le bouton MODE. Appuyez plusieurs fois sur le bouton MODE jusqu'à ce que le voyant LED du mode souhaité s'allume :
- PULSE : pour un massage en tapotant profond
  - PRESS : pour un massage en tapotant rapide
  - WAVE : pour un massage vibrant progressif de gauche à droite
4. Ajustez l'intensité du massage en appuyant sur le bouton INTENSITY. Le voyant LED indiquant une intensité élevée ou faible s'allumera en fonction de votre choix.

## NOTES IMPORTANTES :

- Si vous ressentez une gêne ou une douleur, arrêtez immédiatement d'utiliser la chaise de massage.
- La chaise de massage est équipée d'une fonction d'arrêt automatique pour votre sécurité et votre confort.
- N'utilisez pas la chaise de massage pendant plus de 60 minutes d'affilée pour éviter tout problème éventuel.

## CONSIGNES DE SÉCURITÉ IMPORTANTES

Veillez suivre ces précautions de base lors de l'utilisation de cet appareil électrique :

1. Ce produit est conçu pour être utilisé sur un circuit de 12V. Assurez-vous qu'il est connecté à une prise de courant avec la même configuration que la fiche.
2. Débranchez toujours le masseur de la source d'alimentation après utilisation et avant de le nettoyer.
3. Ne tentez pas de récupérer le masseur s'il est tombé dans l'eau. Débranchez-le immédiatement.
4. Ne laissez jamais l'appareil sans surveillance lorsqu'il est branché. Débranchez-le de la prise lorsqu'il n'est pas utilisé, avant de fixer ou de retirer des pièces.
5. N'utilisez pas l'appareil à l'extérieur.
6. N'utilisez pas le câble d'alimentation fourni comme poignée pour transporter l'appareil.
7. Éloignez le câble des surfaces chauffées.
8. Une surveillance étroite est nécessaire lors de l'utilisation de cet appareil à proximité des enfants.
9. Cet appareil n'est pas un jouet. Les enfants ne doivent pas l'utiliser ni jouer avec.
10. N'utilisez pas cet appareil près de produits en aérosol ou dans des zones où de l'oxygène est administré.
11. Évitez d'utiliser l'appareil près des yeux ou d'autres zones très sensibles.
12. Pour le débrancher, appuyez sur le bouton POWER pour le mettre en position "OFF", en veillant à ce que toutes les fonctions se soient arrêtées avant de retirer la fiche de la prise.
13. Utilisez cet appareil uniquement à des fins prévues comme décrit dans le manuel. N'utilisez pas de pièces jointes qui ne sont pas fournies avec l'appareil.

## MISE EN GARDE SANITAIRE

- Si vous avez des problèmes de santé, consultez votre médecin avant d'utiliser ce produit.
- Les personnes portant un pacemaker ne doivent pas utiliser ce produit.
- En cas de douleur prolongée dans un muscle ou une articulation, cessez d'utiliser le produit et consultez votre médecin. Une douleur persistante peut être le symptôme d'une affection plus grave.

## INSTRUCTIONS D'ENTRETIEN

### POUR LE RANGEMENT :

- Rangez l'appareil dans sa boîte ou dans un endroit sûr, sec et frais.
- Évitez tout contact avec des arêtes vives ou des objets pointus qui pourraient couper ou percer le tissu.
- Ne pas enrouler le cordon d'alimentation autour de l'appareil ni suspendre l'appareil par le cordon d'alimentation.

### POUR LE NETTOYAGE :

- Assurez-vous que l'appareil est débranché de la source d'alimentation et laissez-le refroidir avant de le nettoyer.
- Ne plongez pas l'appareil dans un liquide pour le nettoyage.
- Nettoyez la housse en tissu en l'essuyant avec une éponge humide et un détergent doux. Essuyez avec un chiffon propre et sec.
- Évitez d'utiliser des nettoyants abrasifs, des brosses, de l'essence, du kérosène, des produits de polissage pour vitres/meubles, des diluants pour peinture ou de l'eau plus chaude que 120°C pour nettoyer l'appareil.
- Pour nettoyer l'appareil lui-même, assurez-vous que le masseur est débranché. Laissez-le refroidir, puis essuyez-le avec un chiffon propre et humide. Évitez d'utiliser des nettoyants chimiques puissants.

# MASSAGESESEL

Lesen Sie alle Anweisungen vor der Verwendung dieses Produkts.  
Bewahren Sie diese Anleitung zur späteren Verwendung auf.

## FERNBEDIENUNG

### Funktionen der Fernbedienung

## PRODUKTMERKMALE

- Sechs Vibrationsmotoren
- Drei Massage-Modi
- Drei Massage-Intensitätsstufen
- Drei Massagezonen, mit individueller Bedienung für jede Zone
- Voreingestellte Zeitoptionen für 15, 30 und 60 Minuten



## VERWENDUNG

1. Stecken Sie den Adapterstecker in die Buchse auf der Rückseite des Massagestuhls. Stecken Sie dann den Adapter in eine Steckdose. (Siehe Abbildung A).



2. Drücken Sie einmal die POWER-Taste, um das Gerät einzuschalten. Die LED-Anzeige leuchtet auf, um anzuzeigen, dass die Stromversorgung eingeschaltet ist.

3. Wählen Sie Ihren gewünschten Massage-Modus, indem Sie die MODE-Taste drücken. Drücken Sie die MODE-Taste wiederholt, bis die LED für Ihren gewünschten Modus leuchtet:

- PULSE: für eine tiefe klopfende Massage
- PRESS: bietet eine schnelle klopfende Massage
- WAVE: für eine schrittweise seitliche Vibrationsmassage

4. Passen Sie die Massage-Intensität an, indem Sie die INTENSITY-Taste drücken. Die LED-Anzeige für hohe oder niedrige Intensität leuchtet je nach Auswahl auf.

## WICHTIGE HINWEISE:

- Wenn Sie Unbehagen oder Schmerzen verspüren, beenden Sie sofort die Verwendung des Massagestuhls.
- Der Massagestuhl ist mit einer automatischen Abschaltfunktion für Ihre Sicherheit und Bequemlichkeit ausgestattet.
- Verwenden Sie den Stuhl nicht länger als 60 Minuten hintereinander, um mögliche Probleme zu vermeiden.

## **WICHTIGE SICHERHEITSHINWEISE**

Bitte befolgen Sie diese grundlegenden Vorsichtsmaßnahmen bei der Verwendung dieser elektrischen Vorrichtung:

1. Dieses Produkt ist für den Gebrauch in einem 12V-Stromkreis konzipiert. Stellen Sie sicher, dass es an eine Steckdose mit der gleichen Konfiguration wie der Stecker angeschlossen ist.
2. Ziehen Sie nach der Benutzung und vor der Reinigung immer den Netzstecker des Masseurs aus der Steckdose.
3. Versuchen Sie nicht, den Masseur zu erreichen, wenn er ins Wasser gefallen ist. Ziehen Sie ihn sofort aus der Steckdose.
4. Lassen Sie das Gerät niemals unbeaufsichtigt, während es eingesteckt ist. Ziehen Sie den Stecker aus der Steckdose, wenn es nicht verwendet wird, bevor Sie Teile anbringen oder entfernen.
5. Verwenden Sie das Gerät nicht im Freien.
6. Verwenden Sie das mitgelieferte Kabel nicht als Griff zum Tragen des Geräts.
7. Halten Sie das Kabel von heißen Oberflächen fern.
8. Bei der Verwendung dieser Vorrichtung in der Nähe von Kindern ist eine sorgfältige Überwachung erforderlich.
9. Diese Einheit ist kein Spielzeug. Kinder sollten sie nicht verwenden oder damit spielen.
10. Betreiben Sie dieses Gerät nicht in der Nähe von Aerosolprodukten oder in Bereichen, in denen Sauerstoff verabreicht wird.
11. Vermeiden Sie die Verwendung des Geräts in der Nähe von Augen oder anderen empfindlichen Bereichen.
12. Zum Ausschalten drücken Sie die POWER-Taste in die Position "AUS" und stellen Sie sicher, dass alle Funktionen angehalten haben, bevor Sie den Stecker aus der Steckdose ziehen.
13. Verwenden Sie dieses Gerät nur für den vorgesehenen Zweck, wie im Handbuch beschrieben. Verwenden Sie keine Anhänge, die nicht mit der Einheit geliefert werden.

## **HINWEIS ZUR GESUNDHEIT**

- Wenn Sie gesundheitliche Bedenken haben, konsultieren Sie Ihren Arzt, bevor Sie dieses Produkt verwenden.
- Personen mit Herzschrittmachern sollten dieses Produkt nicht verwenden.
- Bei anhaltenden Schmerzen in einem Muskel oder Gelenk die Anwendung abbrechen und Ihren Arzt konsultieren. Anhaltende Schmerzen können ein Symptom für eine ernsthaftere Erkrankung sein.

## **WARTUNGSHINWEISE**

### **ZUM AUFBEWAHREN:**

- Bewahren Sie das Gerät in seiner Box oder an einem sicheren, trockenen und kühlen Ort auf.
- Vermeiden Sie den Kontakt mit scharfen Kanten oder spitzen Gegenständen, die den Stoff durchschneiden oder durchstechen könnten.
- Wickeln Sie das Netzkabel nicht um das Gerät und hängen Sie das Gerät nicht am Netzkabel auf.

### **ZUM REINIGEN:**

- Stellen Sie sicher, dass das Gerät von der Stromquelle getrennt ist und lassen Sie es abkühlen, bevor Sie es reinigen.
- Tauchen Sie das Gerät nicht in Flüssigkeit zum Reinigen.
- Reinigen Sie den Stoffbezug, indem Sie ihn mit einem feuchten Schwamm und mildem Reinigungsmittel abwischen. Trocknen Sie ihn mit einem sauberen, trockenen Tuch.
- Verwenden Sie keine abrasiven Reinigungsmittel, Bürsten, Benzin, Kerosin, Glas-/Möbelpolitur, Verdünner oder Wasser heißer als 120°C, um das Gerät zu reinigen.
- Um das Gerät selbst zu reinigen, stellen Sie sicher, dass der Masseur ausgesteckt ist. Lassen Sie ihn abkühlen und wischen Sie ihn dann mit einem sauberen, feuchten Tuch ab. Verwenden Sie keine starken chemischen Reinigungsmittel.

# SILLA DE MASAJE

Lea todas las instrucciones antes de usar este producto. Guarde este manual para futuras referencias.

## CONTROL REMOTO

### Funciones del control remoto

## CARACTERÍSTICAS DEL PRODUCTO

- Seis motores de vibración
- Tres modos de masaje
- Tres niveles de intensidad de masaje
- Tres zonas de masaje, con operación individual para cada zona
- Opciones de temporizador preestablecidas de 15, 30 y 60 minutos



## CÓMO USARLO

1. Inserte el enchufe del adaptador en el conector ubicado en la parte posterior de la silla de masaje. Luego, enchufe el adaptador en un enchufe de pared. (Consulte la Figura A).

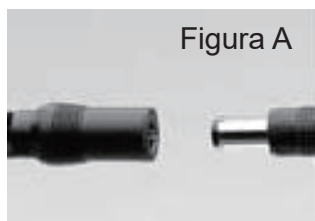

2. Presione el botón POWER una vez para encender la unidad. El indicador LED se iluminará para mostrar que la energía está encendida.
3. Elija el modo de masaje deseado presionando el botón MODE. Presione el botón MODE repetidamente hasta que el LED del modo deseado se ilumine:
  - PULSE: para un masaje golpeteante profundo
  - PRESS: proporciona un masaje golpeteante rápido
  - WAVE: para un masaje vibrante gradual de lado a lado
4. Ajuste la intensidad del masaje presionando el botón INTENSITY. El indicador LED para intensidad ALTA o BAJA se iluminará según su selección.

## NOTAS IMPORTANTES:

- Si experimenta molestias o dolor, deje de usar la silla de masaje de inmediato.
- La silla de masaje está equipada con una función de apagado automático para su seguridad y comodidad.
- No use la silla durante más de 60 minutos consecutivos para evitar cualquier problema potencial.

## **INSTRUCCIONES DE SEGURIDAD IMPORTANTES**

Por favor, siga estas precauciones básicas al usar este aparato eléctrico:

1. Este producto está diseñado para usar en un circuito de 12V. Asegúrese de conectarlo a un enchufe con la misma configuración que el enchufe.
2. Siempre desconecte el masajeador de la fuente de alimentación después de usarlo y antes de limpiarlo.
3. No intente alcanzar el masajeador si ha caído al agua. Desenchúfelo de inmediato.
4. Nunca deje el aparato desatendido cuando esté enchufado. Desenchúfelo del enchufe cuando no esté en uso, antes de colocar o quitar piezas.
5. No use el aparato al aire libre.
6. No use el cable suministrado como asa para transportar el aparato.
7. Mantenga el cable alejado de superficies calientes.
8. Se requiere supervisión cercana al usar este aparato cerca de niños.
9. Esta unidad no es un juguete. Los niños no deben usarlo ni jugar con él.
10. No opere este aparato cerca de productos en aerosol o en áreas donde se esté administrando oxígeno.
11. Evite usar el aparato cerca de los ojos u otras áreas altamente sensibles.
12. Para desconectarlo, presione el botón POWER hasta la posición de "APAGADO" asegurándose de que todas las funciones se hayan detenido antes de retirar el enchufe del enchufe.
13. Use este aparato solo para su propósito previsto, según se describe en el manual. No use accesorios que no se proporcionen con la unidad.

## **PRECAUCIÓN DE SALUD**

- Si tiene alguna inquietud médica, consulte a su médico antes de usar este producto.
- Las personas con marcapasos no deben usar este producto.
- Si experimenta dolor prolongado en un músculo o articulación, interrumpa su uso y consulte a su médico. El dolor persistente puede ser un síntoma de una afección más grave.

## **INSTRUCCIONES DE MANTENIMIENTO**

### **PARA ALMACENAR:**

- Guarde la unidad en su caja o en un lugar seguro, seco y fresco.
- Evite el contacto con bordes afilados u objetos puntiagudos que puedan cortar o perforar la tela.
- No enrolle el cable de alimentación alrededor de la unidad ni cuelgue la unidad del cable de alimentación.

### **PARA LIMPIAR:**

- Asegúrese de que la unidad esté desconectada de la fuente de alimentación y permita que se enfríe antes de limpiarla.
- No sumerja la unidad en ningún líquido para limpiarla.
- Limpie la funda de tela pasando una esponja húmeda con detergente suave. Seque con un paño limpio y seco.
- Evite usar limpiadores abrasivos, cepillos, gasolina, queroseno, productos para pulir vidrios/muebles, diluyentes de pintura o agua más caliente a 120°C para limpiar la unidad.
- Para limpiar la unidad en sí, asegúrese de que el masajeador esté desconectado. Déjelo enfriar y luego límpielo con un paño húmedo y limpio. Evite usar limpiadores químicos fuertes.

# CADEIRA DE MASSAGEM

Leia todas as instruções antes de utilizar este produto. Guarde este manual para referência futura.

## CONTROLO REMOTO

### Funções do controlo remoto

## CARACTERÍSTICAS DO PRODUTO

- Seis motores de vibração
- Três modos de massagem
- Três níveis de intensidade de massagem
- Três zonas de massagem, com operação individual para cada zona
- Opções de temporização predefinidas de 15, 30 e 60 minutos



## COMO UTILIZAR

1. Insira a ficha do adaptador na tomada localizada na parte de trás da cadeira de massagem. Em seguida, ligue o adaptador a uma tomada de parede. (Consulte a Figura A).

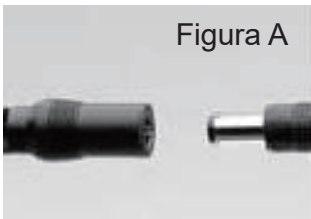

2. Pressione o botão POWER uma vez para ligar a unidade. O indicador LED acenderá para mostrar que a energia está ligada.
3. Escolha o modo de massagem desejado pressionando o botão MODE. Pressione o botão MODE repetidamente até o LED do modo desejado acender:
  - PULSE: para uma massagem ritmada profunda
  - PRESS: proporciona uma massagem ritmada rápida
  - WAVE: para uma massagem vibratória gradual de um lado para o outro
4. Ajuste a intensidade da massagem pressionando o botão INTENSITY. O indicador LED para intensidade ALTA ou BAIXA acenderá de acordo com a sua seleção.

## NOTAS IMPORTANTES:

- Se sentir desconforto ou dor, pare imediatamente de usar a cadeira de massagem.
- A cadeira de massagem está equipada com uma função de desligamento automático para sua segurança e conforto.
- Não use a cadeira por mais de 60 minutos seguidos para evitar possíveis problemas.

## **INSTRUÇÕES DE SEGURANÇA IMPORTANTES**

Por favor, siga estas precauções básicas ao utilizar este aparelho elétrico:

1. Este produto é projetado para uso em um circuito de 12V. Certifique-se de conectá-lo a uma tomada com a mesma configuração da ficha.
2. Desligue sempre o massajador da fonte de alimentação após o uso e antes de limpá-lo.
3. Não tente recuperar o massajador se ele cair na água. Desligue-o imediatamente.
4. Nunca deixe o aparelho sem supervisão quando estiver conectado. Desligue-o da tomada quando não estiver em uso, antes de fixar ou remover peças.
5. Não utilize o aparelho ao ar livre.
6. Não utilize o cabo fornecido como pega para transportar o aparelho.
7. Mantenha o cabo afastado de superfícies aquecidas.
8. É necessária supervisão rigorosa ao utilizar este aparelho perto de crianças.
9. Esta unidade não é um brinquedo. As crianças não devem usá-la nem brincar com ela.
10. Não opere este aparelho perto de produtos em aerossol ou em áreas onde oxigênio está sendo administrado.
11. Evite usar o aparelho perto dos olhos ou outras áreas altamente sensíveis.
12. Para desconectar, pressione o botão POWER para a posição "Desligado", garantindo que todas as funções tenham parado antes de remover a ficha da tomada.
13. Use este aparelho apenas para o seu propósito pretendido, conforme descrito no manual. Não use acessórios que não sejam fornecidos com a unidade.

## **PRECAUÇÃO DE SAÚDE**

- Se tiver qualquer preocupação de saúde, consulte o seu médico antes de usar este produto.
- Pessoas com marca-passo não devem usar este produto.
- Se sentir dor prolongada num músculo ou articulação, interrompa o uso e consulte o seu médico. A dor persistente pode ser um sintoma de uma condição mais grave.

## **INSTRUÇÕES DE MANUTENÇÃO**

**PARA ARMAZENAR:**

- Guarde a unidade na sua caixa ou num local seguro, seco e fresco.
- Evite o contacto com arestas afiadas ou objetos pontiagudos que possam cortar ou perfurar o tecido.
- Não enrole o cabo de alimentação em torno da unidade ou pendure a unidade pelo cabo de alimentação.

**PARA LIMPAR:**

- Certifique-se de que a unidade está desconectada da fonte de alimentação e permita que ela arrefeça antes de limpar.
- Não mergulhe a unidade em líquido para limpeza.
- Limpe a capa de tecido passando uma esponja úmida com detergente suave. Seque com um pano limpo e seco.
- Evite usar produtos de limpeza abrasivos, escovas, gasolina, querosene, produtos de polimento de vidro/móveis, diluentes de tinta ou água mais quente que 120°C para limpar a unidade.
- Para limpar a unidade em si, certifique-se de que o massajador está desconectado. Deixe-o arrefecer e, em seguida, limpe-o com um pano limpo e úmido. Evite usar produtos de limpeza químicos fortes.

# POLTRONA MASSAGGIANTE

Prima di utilizzare questo prodotto, leggere tutte le istruzioni. Conservare questo manuale per future referenze.

## TELECOMANDO

### Funzioni del telecomando

## CARATTERISTICHE DEL PRODOTTO

- Sei motori di vibrazione
- Tre modalità di massaggio
- Tre livelli di intensità di massaggio
- Tre zone di massaggio, con controllo individuale per ogni zona
- Opzioni di timer preimpostate per 15, 30 e 60 minuti



## UTILIZZO

1. Inserire la spina dell'adattatore nella presa sulla parte posteriore della poltrona massaggiante. Quindi collegare l'adattatore a una presa di corrente. (Vedere Figura A).

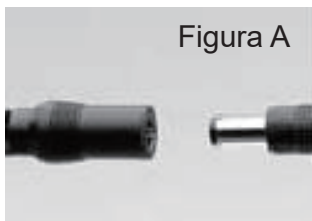

2. Premere una volta il pulsante POWER per accendere l'unità. Il LED si accenderà per indicare che l'alimentazione è attiva.
3. Selezionare la modalità di massaggio desiderata premendo il pulsante MODE. Premere il pulsante MODE ripetutamente finché il LED della modalità desiderata si accende:
  - PULSE: per un massaggio a percussioni profonde
  - PRESS: per un massaggio a percussioni veloce
  - WAVE: per un massaggio vibrante graduale da sinistra a destra
4. Regolare l'intensità del massaggio premendo il pulsante INTENSITY. Il LED per l'intensità ALTA o BASSA si accenderà in base alla selezione.

## NOTE IMPORTANTI:

- Se si avverte disagio o dolore, interrompere immediatamente l'uso della poltrona massaggiante.
- La poltrona massaggiante è dotata di una funzione di spegnimento automatico per la vostra sicurezza e comfort.
- Non utilizzare la poltrona per più di 60 minuti di seguito per evitare eventuali problemi.

## ISTRUZIONI DI SICUREZZA IMPORTANTI

Seguire queste precauzioni di base durante l'utilizzo di questo apparecchio elettrico:

1. Questo prodotto è progettato per l'uso con un circuito a 12V. Assicurarsi di collegarlo a una presa di corrente con la stessa configurazione della spina.
2. Dopo averlo usato e prima di pulirlo, scollegare sempre il massaggiatore dalla presa di corrente.
3. Non tentare di recuperare il massaggiatore se cade nell'acqua. Scollegarlo immediatamente.
4. Non lasciare mai l'apparecchio incustodito quando è collegato. Scollegarlo dalla presa di corrente quando non è in uso, prima di fissare o rimuovere le parti.
5. Non utilizzare l'apparecchio all'aperto.
6. Non utilizzare il cavo fornito come maniglia per trasportare l'apparecchio.
7. Tenere il cavo lontano da superfici calde.
8. L'utilizzo di questo apparecchio in prossimità di bambini richiede una stretta supervisione.
9. Questo apparecchio non è un giocattolo. I bambini non devono utilizzarlo né giocarci.
10. Non utilizzare questo apparecchio in prossimità di prodotti aerosol o in aree in cui viene somministrato ossigeno.
11. Evitare l'utilizzo dell'apparecchio vicino agli occhi o altre aree particolarmente sensibili.
12. Per spegnerlo, premere il pulsante POWER nella posizione "OFF" assicurandosi che tutte le funzioni si siano fermate prima di staccare la spina dalla presa di corrente.
13. Utilizzare questo apparecchio solo per lo scopo previsto, come descritto nel manuale. Non utilizzare accessori non forniti con l'unità.

## AVVERTENZA SULLA SALUTE

- In caso di problemi di salute, consultare il medico prima di utilizzare questo prodotto.
- Le persone con pacemaker non devono utilizzare questo prodotto.
- Se si avverte dolore persistente in un muscolo o articolazione, interrompere l'uso e consultare il medico. Il dolore persistente potrebbe essere sintomo di una condizione più seria.

## ISTRUZIONI PER LA MANUTENZIONE

### PER LA CONSERVAZIONE:

- Conservare l'unità nella sua scatola o in un luogo sicuro, asciutto e fresco.
- Evitare il contatto con bordi taglienti o oggetti appuntiti che potrebbero tagliare o bucare il tessuto.
- Non avvolgere il cavo di alimentazione attorno all'unità o appendere l'unità al cavo di alimentazione.

### PER LA PULIZIA:

- Assicurarsi di scollegare l'unità dalla presa di corrente e lasciarla raffreddare prima di pulirla.
- Non immergere l'unità in liquidi per la pulizia.
- Pulire la copertura in tessuto strofinandola con una spugna umida e un detergente delicato. Asciugare con un panno pulito e asciutto.
- Evitare l'uso di detersivi abrasivi, spazzole, benzina, cherosene, prodotti per la pulizia di vetri/mobili, diluenti per vernici o acqua più calda di 120°C per pulire l'unità.
- Per pulire l'unità stessa, assicurarsi che il massaggiatore sia scollegato. Lasciare raffreddare, quindi pulire con un panno umido e pulito. Evitare di utilizzare detersivi chimici aggressivi.