

# INSTALLATION AND CARE GUIDE

## WOODBIDGE®

### AIR AND WHIRLPOOL HEATED BATHTUB

**BJ100    BM100    BJ400    BM400**  
**BG400    BJ500    BG500    BM500**  
**BJ600    BJ700    BJ061**

#### Certified to the following Codes & Standard:

- UL 1795 Safety Standard for Hydromassage Bathtubs (UL1795)
- ASME A112.19.7 / CSA B45.10) – Hydromassage Bathtub Systems
- CSA B45.5/IAPMO Z124 – Plastic Plumbing Fixtures
- International Plumbing Code® (IPC)
- International Residential Code® (IRC)
- Uniform Plumbing Code® (UPC)
- National Plumbing Code of Canada® (NPC)



**READ ALL INSTRUCTIONS BEFORE UNPACKING THE PRODUCT**



Must hire a licensed electrician to install a dedicated 120V, 30 Amp circuit breaker for the BJ/BM/BG-series-hardwired 3-in-1 whirlpool tubs. The electrician also needs to verify the connected electrical wiring can handle a 30 Amp current.

WOODBIDGE is not responsible for product damage/malfunction caused by incorrect electrical installation. WOODBRIDGE is also not responsible for property damage caused by incorrect electrical installation.

INSTRUCTIONS THAT, IF IGNORED COULD RESULT IN DEATH OR SERIOUS INJURY CAUSED BY INCORRECT HANDLING OR INSTALLATION OF THE PRODUCT. THESE INSTRUCTIONS MUST BE OBSERVED FOR SAFE INSTALLATION.

**CAUTION!**



**TWO PEOPLE  
LIFT REQUIRED**

**2 PEOPLE ARE REQUIRED TO LIFT AND DURING  
ENTIRE INSTALLATION OF THIS PRODUCT**

This products must be installed by a fully insured and licensed plumber only. Installation of any our product by anyone other than fully insured and licensed plumber shall void limited warranty. We recommen that such licensed plumber has experience in the installation of products.

We are not responsible for local code compliance for this product. Building and plumbing codes may vary from state-to-state in accordance to your location. We are not responsible for providing any compliance certifications.

Under no circumstances we shall not be liable for any incidental damages sustained in connection with this product

Neither manufacture, nor distributor, nor retailer is responsible for water damage or flood caused due to use of this product.

Under no circumstances we shall not be liable for any and all fees, cost of installation/reinstallation/removal, subsequent damage or transportation in case of the product defect

Customer Service Phone: 562-229-0088. (Monday - Friday 9 AM - 5 PM Pacific Standard Time)

Or Email: [help@woodbridgebath.com](mailto:help@woodbridgebath.com)

## BEFORE YOU BEGIN

- Please read these instructions carefully to familiarize yourself with the required tools, materials, and installation sequences. Follow the sections that pertain to your particular installation. This will help you avoid costly mistakes. In addition to proper installation, read all operating and safety instructions.
- All information is based on the latest product information available at the time of publication. WOODBRIDGE® reserves the right to make changes in product characteristics, packaging, or availability at any time without notice.

## PRODUCT REQUIREMENTS

### A. Summary Of Key Requirements

Observe all local plumbing codes, Install the unit to a level subfloor, Provide properly -dimensioned framing.

### B. Product Inspection

Uncrate and inspect bathtub for damages. Leave all materials in the crate during construction to prevent damage.

## ROUGHING-IN

### BJ100 BM100

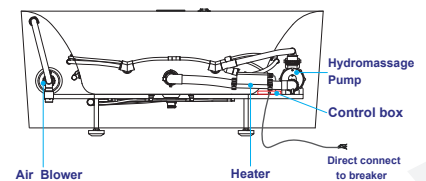
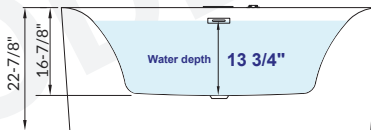
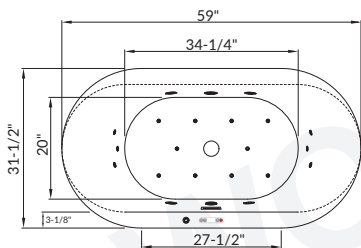

### BJ400 BM400 BG400

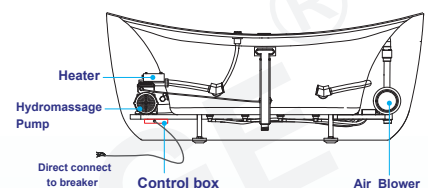
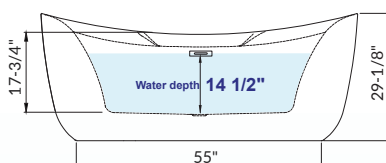
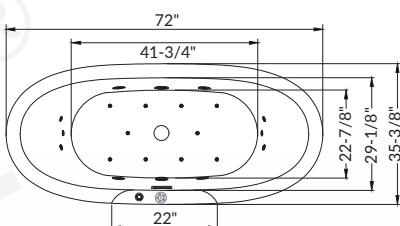

### BJ500 BM500 BG500

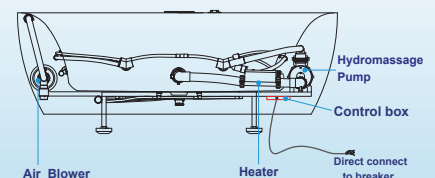
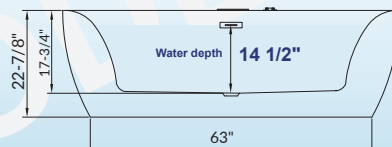
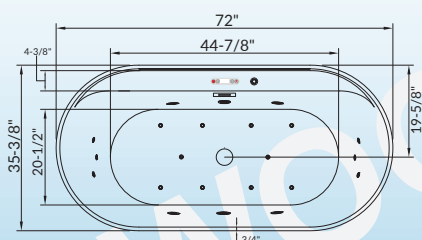

## BJ600

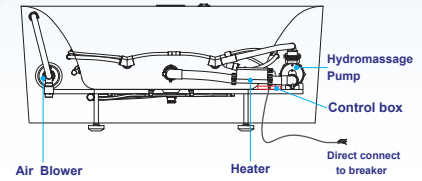
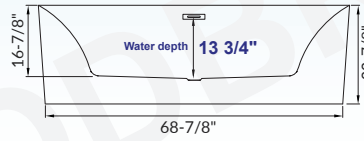
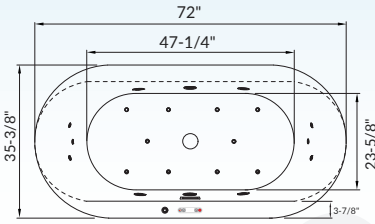

## BJ700

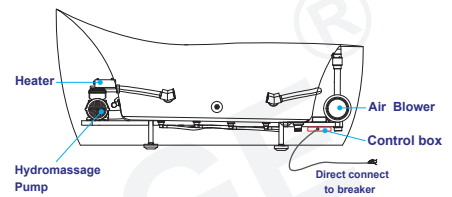
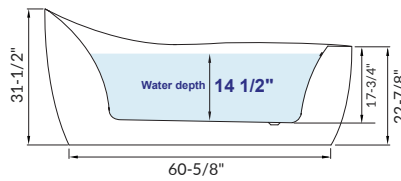
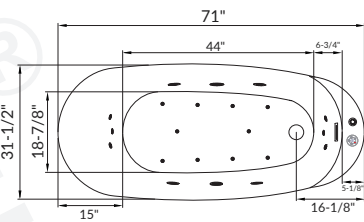

## BJ061

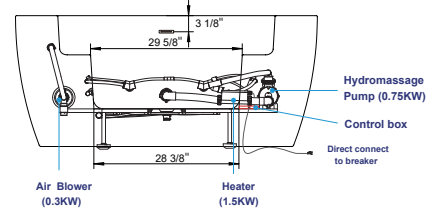
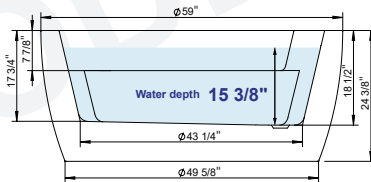
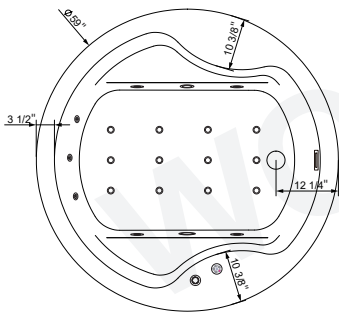

### Tub Inline Heater to Maintain Water Temperature\*

#### IMPORTANT INFORMATION

- Measurements are  $\pm 1/2$ " and subject to change without notice
- Specifications & Configurations are subject to change without notice
- Please measure tub on-site before installation
- Please note that installer(s) must be certified or warranty will be voided.
- Measurements herein supersede all others published prior to publication date shown below
- Before ordering or installing, please consider future access to equipment

## INSTALLATION REQUIREMENTS

### A. Tools Required

- Adjustable pipe
- wrench
- Ruler
- Level
- Safety shoes
- Safety glasses
- Square
- Screwdriver
- Pliers
- Utility knife

### B. Materials Required:

- Plumbers putty
- Wall coverings, as necessary
- Silicone sealant
- Gypsum cement (optional)
- Construction adhesive (optional)
- Protective covering for bathtub
- Nails

### C. Clearance Requirements:

Check the rough-in and room dimensions to provide adequate space for the bath unit.

## SITE REQUIREMENTS

### A. Plumbing Preparation

Position the plumbing according to rough-in dimensions.  
Cap the supplies and check for leaks.

## BEFORE INSTALLING UNIT

**CAUTION:** Ensure a watertight seal on the bath drain connections.

- Install the faucet valving and shower head tee. When drilling bathtub for faucet, ensure sufficient clearance. Open the hot and cold water valves and check the supply connections for leaks.
- Run water into the bath and check the drain connections for leaks.
- Fill the bathtub up to the overflow level and check overflow unit for leaks.

## INSTALL BATHTUB

**This products must be installed by a fully insured and licensed plumber only.**

- 1) Your new bathtub has been manufactured to the highest possible standards, it has been tested and approved by factory.
- 2) When removing the bathtub from the protective carton.  
**DO NOT LIFT THE BATHTUB BY HOLDING PIPE CONNECTION** under the bathtub.

\* Inspect for any possible damage that may have occurred in transit.

\* Check the connection of the hose and drain, tighten if loose. They may have loose during the transition.

**IMPORTANT:** Bathtub must be installed level on all top edges.

- 3) Set the bathtub on two 4x4 pieces of lumber .so you can access from the bottom of the bathtub.
- 4) Connect Power Supply:  
Connect power supply to control unit. The electrical connections must comply with local authority regulations and must be done by an authorized electrician.
- 5) Fill bathtub with water to approximately 40 mm(1.6") above the jets and trial run pump for 10-15 minutes. Check all the fittings for leaks and test the control functions. Switch off the spa pump and leave the unit filled with water (pump is not running) for at least another two minutes. Check the pump and pipes union connections for leaks. Hand tighten union connections if required.

**IMPORTANT: Your bathtub has been factory tested and approved. It is the responsibility of the installer to test run the bathtub, check all the fittings for leaks and test the control functions. NON OBSERVANCE WILL INVALIDATE FACTORY WARRANTY.**

- 6) The unit must be connected only to a supply circuit that is protected by a Ground-Fault Circuit Interrupter (GFCI). Such a GFCI should be provided by the installer and should be tested on a routine basis.

## WOODBIDGE<sup>®</sup> WHIRLPOOL & AIR BATHTUB



**HEATED AIR MASSAGE TUB, HEATED WHIRLPOOL TUB**

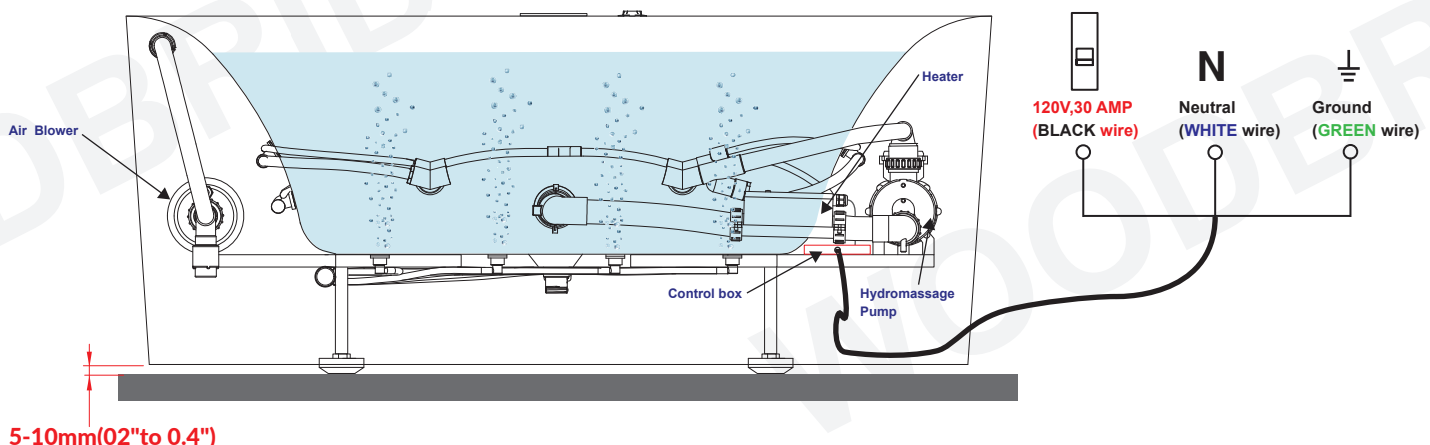

1. **IMPORTANT!!** Every electronic device has induced current, and it is a **MUST** to add a ground wire connection.
2. Do not over fill water to tub, surplus water will flow out through overflow and back to overflow waterway and come out from jet nozzles which is normal.



Must hire a licensed electrician to install a dedicated 120V, 30 Amp circuit breaker for the BJ-series-hardwired 3-in-1 whirlpool tubs. The electrician also needs to verify the connected electrical wiring can handle a 30 Amp current.

WOODBIDGE is not responsible for product damage/malfunction caused by incorrect electrical installation. WOODBRIDGE is also not responsible for property damage caused by incorrect electrical installation.



**For Air Bath and Whirlpool Tub installation, Do not apply any silicone sealant after installation, leave a 5-10mm(0.2" to 0.4")gap for motor/pump ventilation purpose.**

The tub inline heater is not designed to be a water heater. It is intended to maintain the warmth of the water.

# WOODBIDGE® WHIRLPOOL & AIR & HEATER



## 3-in-1 JETTED TUB (for single Hardwired model only)

**⚠️ CLARIFICATION:** WOODBRIDGE has two types of jetted tubs. This diagram is for the model with **all functions combined into one single wire that needs to be hardwired**. This unit does **NOT** come with a power plug.

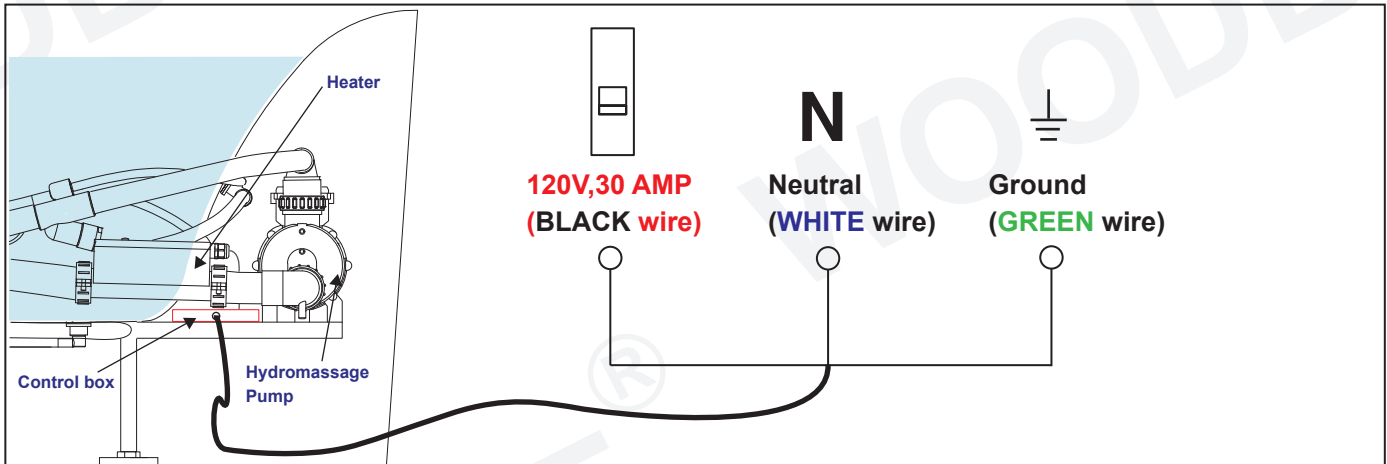
	<p><b>MUST</b> connect to <b>ONE</b> dedicated <b>120V, 30A</b> circuit breaker</p>	<p><b>IMPORTANT:</b> Must use a certified electrician to verify and to install your electrical system, including the breaker, wiring, outlets, switches, etc. Incorrect electrical installation will damage the tub and void the warranty.</p>
---	---	--



	<p>Tub inline heater is designed to <b>MAINTAIN</b> the water temperature. It does <b>NOT</b> rapidly heat up the water.</p>	<p>The best way to use the tub inline heater: <b>First</b>, use a faucet (not included) to fill up the tub with water at a desirable temperature, such as at 100 °F (38 °C). <b>Second</b>, set the heater to 100 °F (38 °C). The heater will be activated when the water temperature drops. If you fill up the tub with room temperature water, such as at 65 °F (18°C), it may take 2-3 hours for the water to reach 100 °F (38 °C), if ever. (* Actual heating speed will vary based on environmental factors.)</p>
--	--	--

	<p><b>!! Do NOT</b> connect the <b>WHITE</b> wire to another <b>"HOT"</b> wire</p>	<p><b>WARNING:</b> Do <b>NOT</b> connect the <b>WHITE</b> wire on the tub to another "HOT" wire. The <b>WHITE</b> wire on the tub is the <b>Neutral</b> wire. <b>Only</b> connect the <b>BLACK</b> wire on the tub to 110V "HOT" wire. Incorrect wiring will damage the tub and void the warranty. (You may need to purchase a replacement control box or transformer to fix this mistake.)</p>
	<p><b>!! Do NOT</b> connect to a <b>240V</b> power</p>	<p>You will overload and damage the electrical components instantly. This will void the warranty. (You may need to purchase a replacement control box or transformer to fix this mistake.)</p>
	<p><b>!! Do NOT</b> connect to insufficient <b>5A / 10A / 15A / 20A / 25A</b> Power</p>	<p>Insufficient power will trigger your circuit breaker to stop the power supply. The tub will stop working. You may also damage the electrical components. This voids the warranty.</p>

### **⚠️ IMPORTANT ELECTRICAL TESTING PROCEDURE:**

When testing the electrical components and the wiring, please **1.** fill up the tub first. (The whirlpool jet cannot to be turned on unless the tub is filled up.) **2.** please turn on the whirlpool jet, air bubble blower, and set the heater to 104°F(40°C) **AT THE SAME TIME**. **3.** Please let it run for 15 minutes. (\* If the water is already hotter than 104°F(40°C), you will need to set the inline heater at a higher temperature.)

If your breaker is tripped and the power is stopped, that means your circuit breaker may **NOT** be powerful enough (less than 30 Amp). Please have an electrician to check/upgrade your electrical system.

# 1. Schematic diagram for main control box

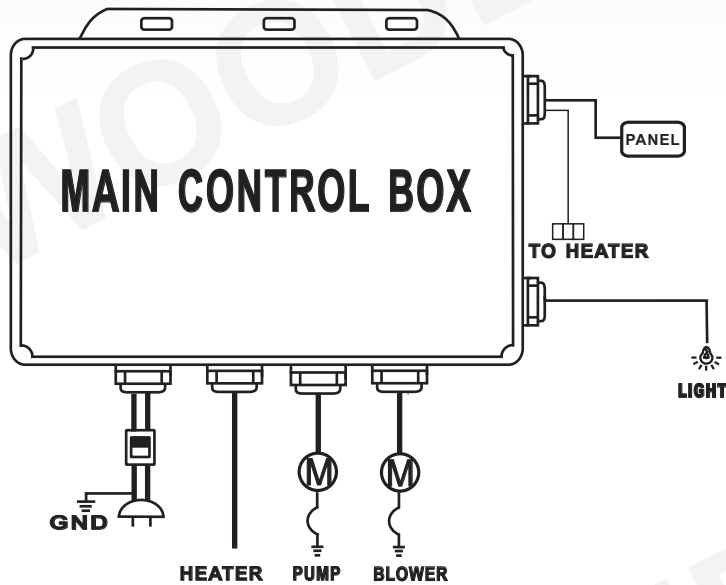

# 2. Control Panel Icons

**BJ100**  
**BM500**

**BM100**  
**BG500**

**BJ500**  
**BJ600**

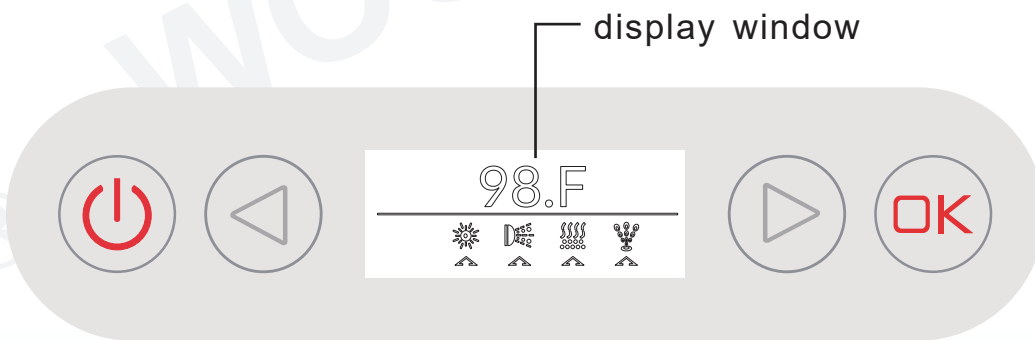

Power/ Function



Right/Up



Left/Down



OK button



Chromo Therapy light



Wave Massage



Thermostate











Air Bubble





### 3. Operating Instruction on Control Panel





When the Power is ON, you will hear a “Tik” sound from control panel indicating electrical connection is good and will function normally.



(1) **POWER ON/OFF:** Press and hold the power button  for 2 seconds to turn it on. Repeat the same operation to turn off the power.

(2) **CHROMO THERAPY LIGHT ON/OFF:** When power is on keep touching the Left and Right   buttons until the cursor on the LCD is on the Chromo Therapy light position , press the OK  button and the light will work; repeat the same operation to turn off the light.

(3) **AIR BUBBLE ON/OFF:** When power is on, keep touching the Left and Right   buttons until the cursor on the LCD is on the Air Bubble position , press the OK  button and the air bubble blower will start to function; repeat the same operation to turn off the Air bubble blower

(4) **WAVE MASSAGE ON/OFF:** When power is on, keep touching the Left and Right   buttons until the cursor on the LCD is on the Wave Massage  position, then press OK  button, the Wave massage will start to function and repeat the same operation to turn off the wave massage. (Make sure there is enough water inside the tub)

(5) **HEATER ON/OFF:** ONLY FUNCTION when wave massage is running. When power is on keep touching the Left and Right   buttons until the cursor on the LCD is on the Thermostat  position and press the OK  button to turn on, repeat the same operation to turn it off.

(6) **TEMPERATURE SETTING:** When heater is running, press the function  button until the digital twinkle on display temperature on LCD display. Press the Left/Down  button to decrease the temperature by 1 °F, press the Right/Up  button to increase the temperature by 1 °F

#### Air Blower Speed Setting.

Press Air blower button, it will starts off in the highest speed, press again for medium speed, press again for low speed and press again to turn off the blower. (Air Blower speed default from high to low)

- \* 1st Press: Turn On and in hight speed
- \* 2nd Press: Medium speed
- \* 3rd Press: Low speed
- \* 4th press: Turn off air blower

\*\* DO NOT Power on the water pup if there is no enough water inside the tub.

\*\* The setting temperature range is between 90°F to 110°F (32°C - 43°C)

## 4. Schematic diagram of the panel

**BJ400 BM400 BG400 BJ700 BJ061**

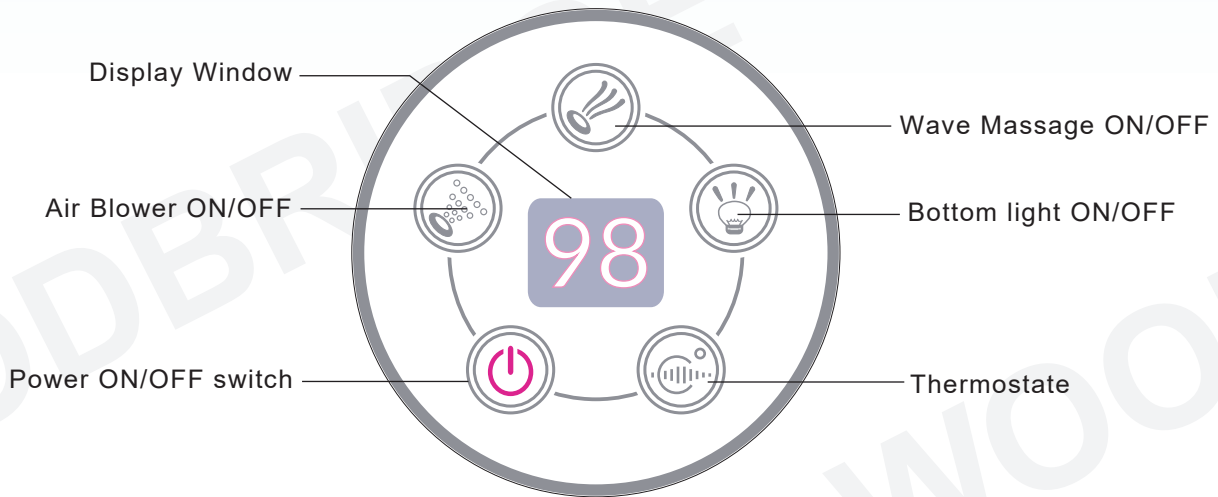

### Air Blower Speed Setting.

Press Air blower button, it will starts off in the highest speed, press again for medium speed, press again for low speed and press again to turn off the blower. (Air Blower speed default from high to low)

- \* 1st Press: Turn On and in high speed
- \* 2nd Press: Medium speed
- \* 3rd Press: Low speed
- \* 4th press: Turn off air blower

**\*\* DO NOT Power on the water pup if there is no enough water inside the tub.**

**\*\* The setting temperature range is between 90°F to 110°F (32°C - 43°C)**

## 5. Operating Environment

- (1) Power: AC 110V
- (2) Bottom Lights: AC 12V
- (3) Wave massage, Air Blower: AC 110V
- (4) Heater: AC 110V

## 6. Caution

1. Carefully read this user manual before you operate this unit and keep this user manual for future reference.
2. Be aware of the high voltage warning labels on the unit, do not touch it.
3. DO NOT long time expose control panel under wet, heat conditions, keep it away from any high frequency equipment. Clean it with dry cloth after use.
4. ALWAYS keep clean water inside the tub because dirty water include debris that will damage the tub components and clogged the water way inside the tub. Should there be a clogged, turn off the pump immediately and remove the clog.
5. DO NOT pull any of connection cords and slam the unit, this may cause damage or malfunction.

## 7. Basic Trouble Shooting

- 1 . Q: why do not thermostat heating run?  
A: Check whether you adjust the temperature of control panel to the water temperature or higher at room temperature.
- 2 . Q: Press lights, ozone, speakers, fan, air-conditioning and other functions, but why don't they start to run?  
A: check whether the plug-in terminals contacts with each other well ; if lights and ozone sterilization still fails to run, please turn on the fuse and ensure if it has blew out then you can contact with my company staff.  
Pull out and disconnect the plug for mininum 3 seconds reconnect the plug

Woodbridge warrants its products as listed in below to be free of material and workmanship defect, subjected to the limitations set forth in this limited warranty.

- Bathtub, Whirlpool/Air Bubble Massage Tub: 1 Year limited to be free of defects in material and workmanship
- Toilet and Bidet: 1 Year limited to be free of defects in material and workmanship
- Faucet: 1 Year limited to be free of defects in material and workmanship
- Vanity: 1 Year limited to be free of defects in material and workmanship
- Granite, Marble, Engineered Quartz Vanity Top: 1 Year limited to be free of defects in material and workmanship
- Medicine Cabinet, LED Mirror: 1 Year limited to be free of defects in material and workmanship
- Stainless Steel Sink: 1 Year limited to be free of defects in material and workmanship
- Solid Surface Shower Wall Panel, Shower Base and Vanity Top: 10 Years limited warranty to be free from material defects
- Shower Door: Lifetime warranty on glass components and 1Year limited on other hardware

This limited warranty is non-transferable and only applies to products purchased and installed in the United States.

This limited warranty excludes all industrial, commercial and business usage. Proof of purchase (original sales receipt) from the original purchaser, Description and pictures of defect, model number or model description must be provided to Woodbridge Bath for all warranty claims and Woodbridge Bath IS NOT responsible for labor cost, removal or installation costs.

This limited warranty shall not apply to goods which have been subject to accident, negligence, improper installation, product abuse, product misuse, or use of cleaners containing abrasives, alcohol or other organic solvents, whether performed by a contractor, service company, or yourself, are excluded from this warranty.

This warranty does not cover surface damaged caused by use of chemicals that break through or dissolve the surface finish or damage caused by the accidental dropping of sharp or heavy objects. Improper care and use of abrasive cleaners and will void the warranty.

During this limited warranty period if a malfunction occurs and after inspection it is determined that a defect developed during normal use, Woodbridge will as at its election proceed with any of the following options:

- (1) repair or replace the defective part(s) or product(s) at cost
- (2) issue a refund of the original purchase price of the product(s) (Valid within 30 days from the date of purchase)
- (3) issue a credit to be applied toward the purchase of a new product. Shipping/delivery charges may apply and are in sole discretion.

**Caution:**

NEVER use cleaners containing abrasive cleaners, ammonia, bleach, acids, waxes, alcohol, solvents or other products that are not recommended for Chrome finish will void the warranty.

Woodbridge products should be installed by a fully insured and licensed contractor only. Installation by anyone other than fully insured and licensed contractor will void this limited warranty.

### RESPONSIBILITIES OF OTHERS

Inspecting the unit prior to installation is the responsibility of the installer or building contractor who acts on behalf of the user. They are responsible for ensuring the unit is free of defect or damage. Notices are placed on the unit and on the shipping carton advising the installer of this responsibility. In the event of a problem, the unit must not be installed. Woodbridge is not responsible for failures or damage that could have been discovered, repaired, or avoided by proper inspection and testing prior to installation.

Damage occurring in transit is the responsibility of the carrier. The user or installer MUST open the crate and inspect the unit for damage when it is delivered. If damage is discovered, it must be reported immediately to the seller and the carrier in writing, and an inspection requested. Failure of the carrier to respond should be reported to the seller and the carrier. Your freight claims should be filed promptly thereafter.

This limited warranty does not cover any liability for consequential or incidental damages, all of which are hereby expressly disclaimed, or the extension beyond the duration of this limited warranty of any implied limited warranties, including those of merchantability or fitness for an intended purpose.

### DISCLAIMER

Except as expressly provided, there shall be no warranty or obligation, express or implied, oral or statutory. No dealer or other person has the authority to make any warranties or representations concerning its products. In no event shall be held responsible for any such warranties or representations.

Some states/provinces do not allow limitations on how long an implied warranty lasts, or the exclusion on limitation of special, incidental or consequential damages, so these limitations and exclusions may not apply to you. This warranty gives you specific legal rights, you may also have other rights which vary from state/province to state/province.

To obtain warranty and replacement parts, please send e-mail to [help@woodbridgebath.com](mailto:help@woodbridgebath.com) with the original receipt information, Woodbridge will determine whether to repair or replace your product, issue a refund or issue a credit.

### WOODBIDGE®

15600 Blackburn Ave ,  
Norwalk , CA 90650 USA

(Monday - Friday 9 AM - 5 PM Pacific Standard Time)

Email: [help@woodbridgebath.com](mailto:help@woodbridgebath.com) (Prefer by e-mail)  
Customer Service Phone: 562-229-0088



## IMPORTANT SAFETY RULES

**ATTENTION!** ALWAYS FOLLOW THESE PRECAUTIONS WHEN USING A BATHTUB

- ⚠ Warning** The bathtub must be installed and used as described in this manual
- ⚠ Warning** Use caution when entering or exiting the bathtub
- ⚠ Warning** Do not permit children or persons with infirmities to use the bathtub without supervision of an adult
- ⚠ Warning** People using any medications or having adverse medical history must consult a physician prior to use of the bathtub to avoid potential hyperthermia and possible drowning
- ⚠ Warning** Water temperature over 100°F may cause hyperthermia and/or other health problems. Check water temperature and adjust it for your personal comfort
- ⚠ Warning** Never use bathtub while intoxicated, after taking meals or any alcoholic beverages. Consuming alcoholic beverages before or during bathing will cause drowsiness and may result in hyperthermia, loss of consciousness, or even drowning
- ⚠ Warning** If you are pregnant or you feel that you are may be pregnant, consult your doctor before using the bathtub
- ⚠ Warning** Never use any electrical devices such as hair dryer, lamp, telephone, tv, radio, or others within 5 feet of the bathtub
- ⚠ Warning** Do not overfill the bathtub before enetering. Entering the bathtub when filled will cause overflow and slippery conditions. Use extreme caution when entering and exiting

## Care and Cleaning

- Most dirt will wash off with mild soap and warm water.
- For tough spots, use liquid dish washing soap or non-chlorine bleach.
- Do not use abrasive material such steel wool or scouring pads to clean the acrylic surface.
- Always test the cleaning solution on a small area before using it on the entire surface.
- Do not allow cleaning to soak on the acrylic surface.
- Rinse thoroughly with water immediately and wipe dry with soft cloth.

## Repair and Maintenance

- Use liquid polish compound such as Gel-Gloss Kitchen and Bath Polish(TM) to keep the original shine of acrylic surface.
- Light scratches can be removed with polishing compound for automobiles.
- For deeper scratches use wet sandpaper (1500 grit or higher). Always add water when sanding and lightly sand the area larger than the scratch in a circular motion to remove the scratches. Repeat until the scratch is removed. Use soft cloth and small amount of polishing compound to restore shine. Repeat as needed until surface shine is restored.

### IMPORTANT!

**DO NOT USE:** Abrasive cleaners such as: acid, ammonia, bleach, and similar solutions. Use of such solutions may cause corrosion, finish peeling, and/or dull the surface.

**DO NOT USE:** Abrasive sponges or cloth. Never use steel, wool, or wired brushes that will permanently scratch the

**Retain these installation instructions for future reference!**

Thank you for using WOODBRIDGE products!

Please don't hesitate to contact us if you have any questions or concerns.

Customer Service Phone: 562-229-0088. (Monday - Friday 9 AM - 5 PM Pacific Standard Time)

Or Email: [help@woodbridgebath.com](mailto:help@woodbridgebath.com)

# Guide d'installation et d'entretien

## WOODBIDGE®

### Air et baignoire à remous avec fonction de chauffage

**BJ100    BM100    BJ400    BM400**  
**BG400    BJ500    BG500    BM500**  
**BJ600    BJ700    BJ061**

**Certifié conforme aux codes et normes suivants :**

- Norme de sécurité UL 1795 pour les baignoires d'hydromassage (UL1795)
- ASME A112.19.7 / CSA B45.10) - Systèmes de baignoires d'hydromassage
- CSA b45.5 / iapmo z124 - Fixations de tuyaux en plastique
- Code international de la plomberie® (IPC)
- Code résidentiel international® (IRC)
- Uniform Plumbing Code® (UPC)
- Code national de la plomberie du Canada® (CNP)



**⚠ LISEZ TOUTES LES INSTRUCTIONS AVANT DE DÉBALLER LE PRODUIT**

**⚠** Vous devez faire appel à un électricien agréé pour installer le disjoncteur dédié de 120 V et 30 ampères pour les baignoires d'hydromassage 3 en 1 de la série BJ/BM/BG, et vérifier que le câblage électrique peut supporter un courant de 30 ampères.

Woodbridge décline toute responsabilité pour les dommages ou défaillances du produit ainsi que pour les dommages matériels résultant d'une installation électrique incorrecte.

**AVERTISSEMENT: NE PAS IGNORER CES INSTRUCTIONS.** Une manipulation ou installation incorrecte du produit peut entraîner la mort ou des blessures graves. Il est impératif de suivre ces instructions pour garantir une installation sûre.

**ATTENTION !**



**SOULÈVEMENT À DEUX PERSONNES REQUIS**

Deux personnes sont nécessaires pour soulever le produit pendant toute la durée de l'installation.

Ce produit doit être installé uniquement par un plombier agréé et assuré.  
L'installation de tout produit par une personne autre qu'un qu'un plombier agréé et assuré annulera la garantie limitée. Nous recommandons de faire appel à un plombier agréé qui a de l'expérience dans l'installation des produits.  
Nous ne sommes pas responsables de la conformité au code local de ce produit. Les codes de la construction et de la plomberie peuvent varier d'un État à l'autre en fonction de votre situation géographique. Nous ne sommes pas responsables des certifications de conformité.  
En aucun cas, nous ne serons responsables des dommages accessoires subis en rapport avec ce produit.  
Le fabricant, le distributeur et le détaillant ne sont pas responsables des dégâts des eaux ou des inondations causés par l'utilisation de ce produit.  
Nous ne sommes en aucun cas responsables de tous les frais, coûts d'installation/de réinstallation/d'enlèvement, dommages subséquents ou transport en cas de défectuosité du produit.

Téléphone du service clientèle : 562-229-0088. (du lundi au vendredi,  
de 9 h à 17 h, heure normale du Pacifique)  
Ou par courriel : [help@woodbridgebath.com](mailto:help@woodbridgebath.com)

## AVANT DE COMMENCER

- Veuillez lire attentivement ces instructions afin de vous familiariser avec les outils, les matériaux et les séquences d'installation nécessaires. Suivez les sections qui se rapportent à votre installation particulière, ce qui vous permettra d'éviter des erreurs coûteuses. Afin d'effectuer une installation correcte, veuillez lire toutes les instructions d'utilisation et de sécurité.
- Toutes les informations sont basées sur les dernières informations disponibles au moment de la publication. WOODBRIDGE® se réserve le droit de modifier les caractéristiques des produits, leur emballage ou leur disponibilité à tout moment et sans préavis.

## EXIGENCES EN MATIÈRE DE PRODUITS

### A. Résumé des principales exigences

Respecter tous les codes de plomberie locaux, installer l'appareil sur un sol plat et fournir une ossature correctement dimensionnée.

### B. Inspection du produit

Déballer et inspecter la baignoire pour vérifier qu'elle n'est pas endommagée.

Laisser tous les matériaux dans la caisse pendant la construction afin d'éviter tout dommage.

## ROUGHING-IN

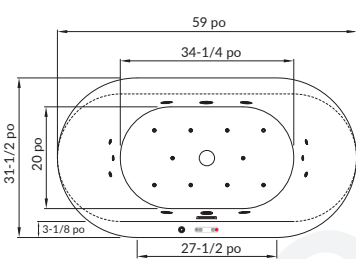

**BJ100 BM100**

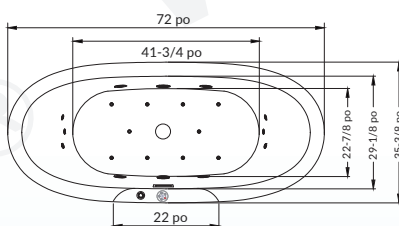
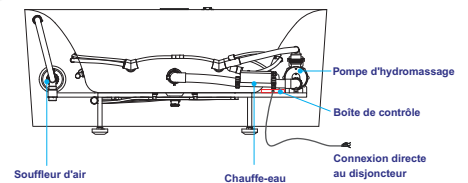
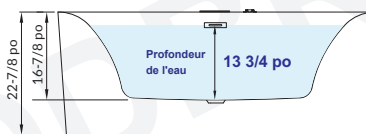

**BJ400 BM400 BG400**

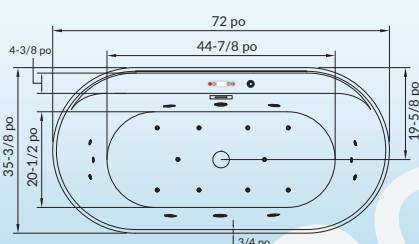
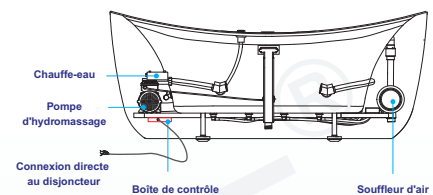
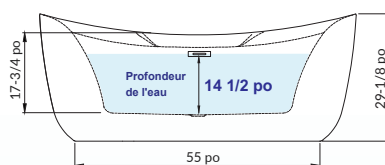

**BJ500 BM500 BG500**

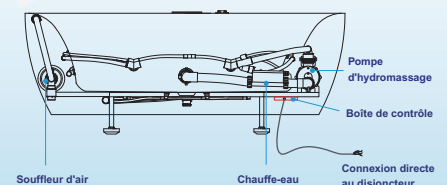
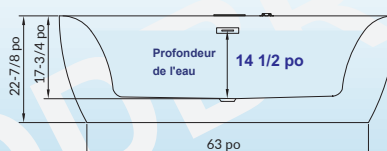

## BJ600

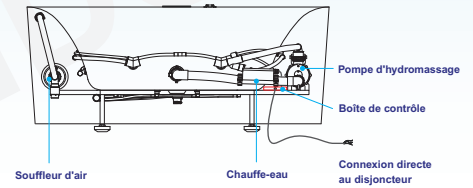
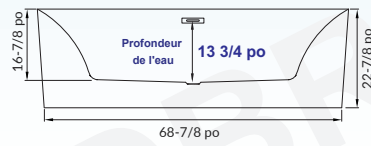
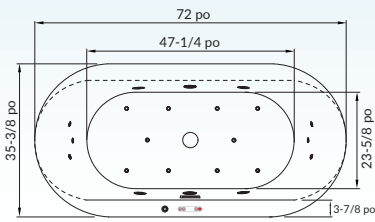

## BJ700

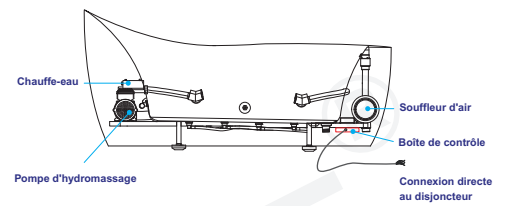
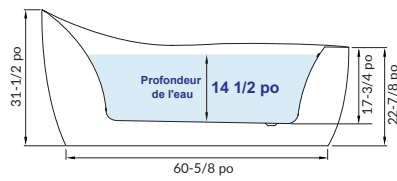
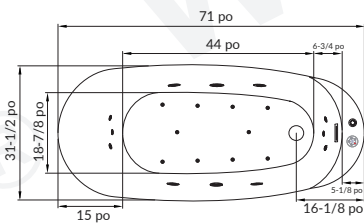

## BJ061

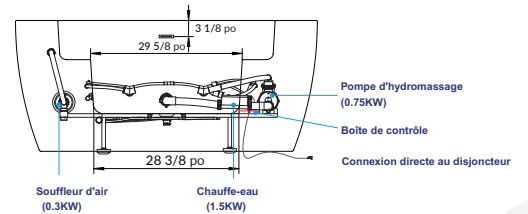
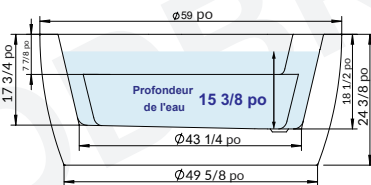
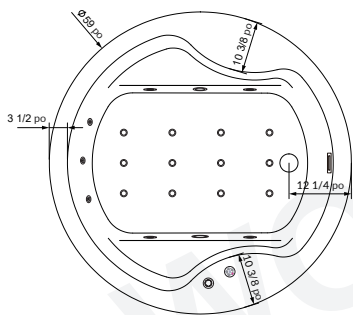

**Baignoire avec chauffage en ligne pour maintenir la température de l'eau\***

### INFORMATIONS IMPORTANTES

- Les mesures de la différence commune sont de  $\pm 1/2$  po et peuvent être modifiées sans préavis.
- Les spécifications et les configurations peuvent être modifiées sans préavis.
- Veuillez mesurer la baignoire sur place avant l'installation.
- Veuillez noter que les installateurs doivent être certifiés sous peine d'annulation de la garantie.
- Les mesures présentées ici remplacent toutes les autres publiées avant la date de publication indiquée ci-dessous.
- Avant de commander ou d'installer, veuillez prendre en compte l'accès futur à l'équipement.

## EXIGENCES EN MATIÈRE D'INSTALLATION

### A. OUTILS NÉCESSAIRES:

- Clé à pipe réglable
- Clé à molette
- Règle
- Niveleur
- Chaussures de sécurité
- Lunettes de sécurité
- Equerre
- Tournevis
- Pince
- Couteau utilitaire

### B. Matériel nécessaire:

- Mastic de plombier
- Revêtements muraux, si nécessaire
- Produit d'étanchéité à base de silicone
- Ciment plâtre (facultatif)
- Colle de construction (facultatif)
- Revêtement de protection pour la baignoire
- Clous

### C. Exigences en matière d'autorisation:

Vérifiez les dimensions de l'installation et de la pièce afin de prévoir un espace suffisant pour l'unité de bain.

## EXIGENCES RELATIVES AU SITE

### A. Préparation de la plomberie

Positionner la plomberie en fonction des dimensions de l'installation.  
Boucher les tuyaux et vérifier qu'il n'y a pas de fuites.

## AVANT L'INSTALLATION DE L'APPAREIL

**ATTENTION:** Veillez à ce que les raccords d'évacuation de la baignoire soient .

- Installez le robinet et le té de la pomme de douche. Lorsque vous percez la baignoire pour installer le robinet, assurez-vous d'un dégagement suffisant.  
Ouvrez les robinets d'eau chaude et d'eau froide et vérifiez l'étanchéité des raccords d'alimentation.
- Faites couler l'eau dans la baignoire et vérifiez l'étanchéité des raccords de vidange.
- Remplissez la baignoire jusqu'au niveau du trop-plein et vérifiez l'étanchéité du dispositif de trop-plein.

## INSTALLER UNE BAIGNOIRE

**Ces produits doivent être installés uniquement par un plombier agréé et assuré.**

- 1) Votre nouvelle baignoire a été fabriquée selon les normes les plus strictes, elle a été testée et approuvée par l'usine.
- 2) Lorsque vous retirez la baignoire de son emballage protecteur.

**NE PAS SOULEVER LA BAIGNOIRE EN TENANT LE RACCORDEMENT DES TUYAUX** sous la baignoire.

- \* Inspectez la baignoire pour détecter tout dommage éventuel survenu pendant le transport.
- \* Vérifier le raccordement du tuyau et de l'évacuation, le resserrer s'il est desserré. Ils peuvent s'être desserrés pendant le transport.

**IMPORTANT:** Tous les bords supérieurs de la baignoire doivent être installés de niveau.

- 3) Posez la baignoire sur deux morceaux de bois de 4 x 4 de façon à pouvoir accéder au fond de la baignoire.
- 4) Brancher l'alimentation électrique :  
Connecter l'alimentation électrique à l'unité de contrôle. Les connexions électriques doivent être conformes aux réglementations locales et doivent être effectuées par un électricien agréé.
- 5) Remplir la baignoire d'eau jusqu'à environ 40 mm(1.6po) au-dessus des jets et faire fonctionner la pompe pendant 10 à 15 minutes. Vérifiez l'étanchéité de tous les raccords et testez les fonctions de commande. Arrêtez la pompe du spa et laissez l'unité remplie d'eau (la pompe ne fonctionne pas) pendant au moins deux minutes supplémentaires.

**IMPORTANT: Votre baignoire a été testée et approuvée en usine. Il incombe à l'installateur de tester la baignoire, de vérifier l'étanchéité de tous les raccords et de tester les fonctions de commande.**

**LE NON-RESPECT DE CES CONSIGNES ANNULERA LA GARANTIE DE L'USINE.**

- 6) L'appareil ne doit être raccordé qu'à un circuit d'alimentation protégé par un disjoncteur de fuite à la terre (DDFT). Ce disjoncteur doit être fourni par l'installateur et doit être testé régulièrement.

## WOODBIDGE® BAIGNOIRE D'HYDROMASSAGE ET D'AIR



**BAIGNOIRE DE MASSAGE CHAUFFÉE À L'AIR,  
BAIGNOIRE D'HYDROMASSAGE CHAUFFÉE**

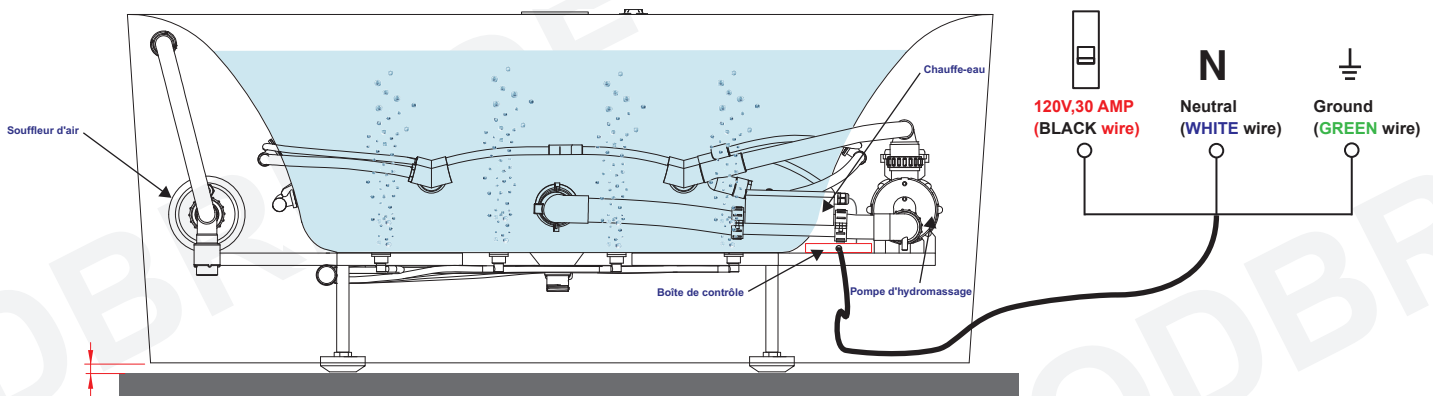

5-10mm(0.2po to 0.4po)

1. **IMPORTANT !** Chaque appareil électronique a un courant induit et il est **INDISPENSABLE** d'ajouter une connexion à la terre.
2. Ne pas trop remplir la baignoire d'eau, le surplus d'eau s'écoulera par le trop-plein et reviendra dans la voie d'eau du trop-plein et sortira par les buses de jet, ce qui est normal.



**Vous devez faire appel à un électricien agréé pour installer le disjoncteur dédié de 120 V, 30 ampères des baignoires d'hydromassage 3 en 1 câblées de la série BJ/BM/BG. L'électricien doit également vérifier que le câblage électrique connecté peut supporter un courant de 30 ampères.**

WOODBIDGE n'est pas responsable des dommages / défaillances du produit résultant d'une mauvaise installation électrique.

WOODBIDGE n'est pas non plus responsable des dommages matériels résultant d'une mauvaise installation électrique.



**Pour l'installation des baignoires d'air et des baignoires Whirlpool, n'appliquez pas de mastic silicone après l'installation, laissez un espace de 5 à 10 mm (0,2 à 0,4 po) pour la ventilation du moteur et de la pompe.**

Le chauffe-bain en ligne n'est pas conçu pour chauffer l'eau. Il est destiné à maintenir la chaleur de l'eau.

# WOODBIDGE® WHIRLPOOL & AIR & CHAUFFAGE

## Baignoire à jets 3 en 1 (pour le modèle simple câblé uniquement)

**⚠ CLARIFICATION:** WOODBRIDGE propose deux types de baignoires à jets. Ce schéma concerne le modèle dont **toutes les fonctions sont réunies en un seul fil qui doit être câblé**. Cette unité n'est **PAS** livrée avec une prise de courant.

	<p><b>MUST</b> se connecter à UN disjoncteur dédié de <b>120V, 30A</b></p>	<p><b>IMPORTANT:</b> Vous devez faire appel à un électricien certifié pour vérifier et installer votre système électrique, y compris le disjoncteur, le câblage, les prises de courant, les interrupteurs, etc. Une installation électrique incorrecte endommagera la baignoire et annulera la garantie.</p>
---	--	--

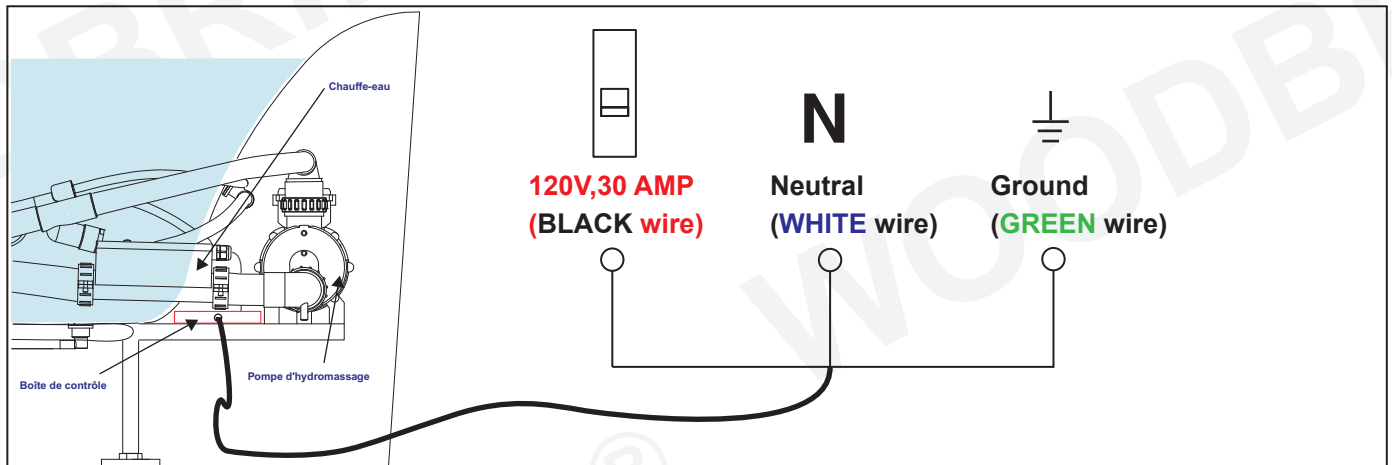

	<p><b>!! Le réchauffeur en ligne Tub est conçu pour MAINTENIR la température de l'eau. Il ne réchauffe PAS rapidement l'eau.</b></p>	<p>La meilleure façon d'utiliser le chauffe-bain en ligne : <b>Tout d'abord</b>, utilisez un robinet (non fourni) pour remplir la baignoire avec de l'eau à une température souhaitable, par exemple 38 °C (100 °F). <b>Ensuite</b>, réglez le chauffe-bain sur 38 °C (100 °F). Le chauffage s'activera lorsque la température de l'eau baissera. Si vous remplissez la baignoire avec de l'eau à température ambiante, par exemple à 18 °C (65 °F), il faudra peut-être 2 à 3 heures pour que l'eau atteigne 38 °C (100 °F), si tant est qu'elle y parvienne. (* La vitesse de chauffage réelle varie en fonction de la situation environnementale.)</p>
--	--	---

	<p><b>!! Ne pas connecter le fil BLANC à un autre fil « chaud ».</b></p>	<p><b>AVERTISSEMENT:</b> Ne connectez <b>PAS</b> le fil <b>BLANC</b> de la baignoire à un autre fil « chaud ». Le fil <b>BLANC</b> est le fil <b>neutre</b>. <b>Raccordez</b> le fil <b>NOIR</b> de la baignoire uniquement à un fil « chaud » de 110 V. Un raccordement incorrect endommagera la baignoire et annulera la garantie. (Il se peut que vous deviez acheter un boîtier de commande ou un transformateur de remplacement pour corriger cette erreur.)</p>
	<p><b>!! Ne brancher pas sur une alimentation de 240V.</b></p>	<p><b>Vous risquez de surcharger et d'endommager instantanément les composants électriques. Cela annule la garantie.</b> (Il se peut que vous deviez acheter un boîtier de commande ou un transformateur de rechange pour réparer cette erreur.)</p>
	<p><b>!! Ne pas connecter à une alimentation insuffisante de 5A / 10A / 15A / 20A / 25A.</b></p>	<p>Une puissance insuffisante déclenche l'arrêt de l'alimentation électrique par le disjoncteur. La baignoire cessera de fonctionner. Vous risquez également d'endommager les composants électriques. Cela annule la garantie.</p>

### **⚠ PROCÉDURE DE TEST ÉLECTRIQUE IMPORTANTE:**

Lorsque vous testez les composants électriques et le câblage, veuillez 1. remplir d'abord la baignoire (le jet d'hydromassage ne peut pas être mis en marche si la baignoire n'est pas remplie). (Le jet d'eau ne peut pas être mis en marche si la baignoire n'est pas remplie.) 2. **mettez en marche le jet d'eau, le souffleur de bulles d'air et réglez le chauffage à 104°F(40°C) en même temps.** 3. laissez fonctionner pendant 15 minutes

(\* si l'eau est déjà plus chaude que 40°C, vous devrez régler le chauffage en ligne à une température plus élevée).

Si votre disjoncteur se déclenche et que le courant est coupé, cela signifie que votre disjoncteur n'est peut-être **PAS** assez puissant (moins de 30 ampères). Faites appel à un électricien pour vérifier/mettre à niveau votre système électrique.

# 1. Schéma de principe du boîtier de commande principal

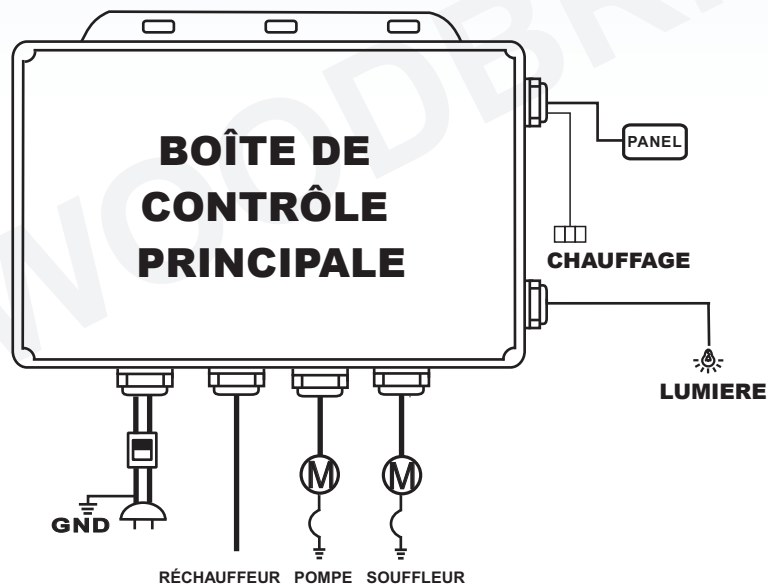

# 2. Panneau de contrôle Icons

**BJ100**  
**BM500**

**BM100**  
**BG500**

**BJ500**  
**BJ600**

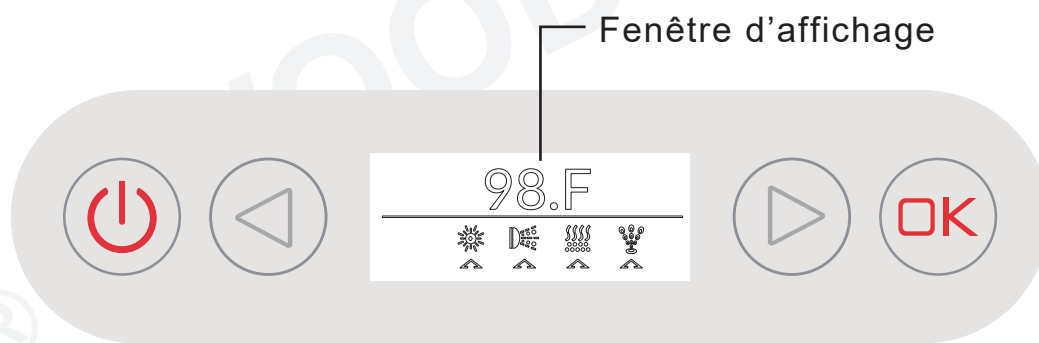

Alimentation / Fonction



Droite / Haut



Gauche / Bas



Bouton OK



Lumière  
chromothérapeutique



Massage par vagues



Thermostat











Bulle d'air





### 3. Instructions d'utilisation sur le panneau de contrôle





Lorsque l'appareil est sous tension, le panneau de commande émet un son "Tik" indiquant que la connexion électrique est bonne et que l'appareil fonctionnera normalement.



(1) **MARCHE/ARRÊT:** Appuyez sur le bouton  d'alimentation et maintenez-le enfoncé pendant 2 secondes pour mettre l'appareil sous tension. Répétez la même opération pour éteindre l'appareil.

(2) **ALLUMAGE/ARRÊT DE LA LUMIÈRE DE CHROMO THÉRAPIE:** Lorsque l'appareil est sous tension, appuyez sur les boutons gauche et droit   jusqu'à ce que le curseur de l'écran LCD se trouve sur la position  de la lumière de chromothérapie, appuyez sur le bouton OK  et la lumière fonctionnera ; répétez la même opération pour éteindre la lumière.

(3) **AIR BUBBLE ON/OFF:** Lorsque l'appareil est sous tension, appuyez sur les boutons gauche et droit   jusqu'à ce que le curseur sur l'écran LCD soit sur la position Air Bubble  , appuyez sur le bouton OK  et le souffleur de bulles d'air commencera à fonctionner ; répétez la même opération pour éteindre le souffleur de bulles d'air.

(4) **MARCHE/ARRÊT DU MASSAGE PAR VAGUES:** Lorsque l'appareil est sous tension, appuyez sur les boutons gauche et droit   jusqu'à ce que le curseur sur l'écran LCD soit sur la position Massage par Vagues  , puis appuyez sur le bouton OK  , le massage par vagues commencera à fonctionner et répétez la même opération pour désactiver le massage par vagues. (Assurez-vous qu'il y a suffisamment d'eau dans la baignoire).

(5) **Chauffage ON/OFF: FONCTIONNE UNIQUEMENT** lorsque le massage à vagues est en cours. Lorsque l'appareil est sous tension, appuyez sur les boutons gauche et droit   jusqu'à ce que le curseur sur l'écran LCD se trouve sur la position Thermostat  et appuyez sur le bouton OK  pour l'allumer, répétez la même opération pour l'éteindre.

(6) **RÉGLAGE DE LA TEMPÉRATURE:** Lorsque le chauffage est en marche, appuyez sur le bouton  de fonction jusqu'à ce que la température numérique clignote sur l'écran LCD. Appuyez sur le bouton gauche/bas  pour diminuer la température de 1°F, appuyez sur le bouton droit/haut  pour augmenter la température de 1°F.

Réglage de la vitesse soufflerie d'air.

Appuyez sur le bouton de la soufflerie d'air, elle se met en marche à la vitesse la plus élevée, appuyez à nouveau sur le bouton pour une vitesse moyenne, appuyez à nouveau sur le bouton pour une vitesse faible et appuyez à nouveau sur le bouton pour arrêter la soufflerie d'air. (La vitesse de la soufflerie passe par défaut de haute à basse)

- \* 1ère pression : Mise en marche et vitesse élevée
- \* 2ème pression : Vitesse moyenne
- \* 3ème pression : Basse vitesse
- \* 4ème pression : Mise en marche du ventilateur d'air

**\*\* NE PAS mettre en marche la pompe à eau s'il n'y a pas assez d'eau dans la baignoire.**

**\*\* La température de réglage est comprise entre 90°F et 110°F (32°C -43°C).**

## 4. Schéma de principe du panneau

**BJ400 BM400 BG400 BJ700 BJ061**

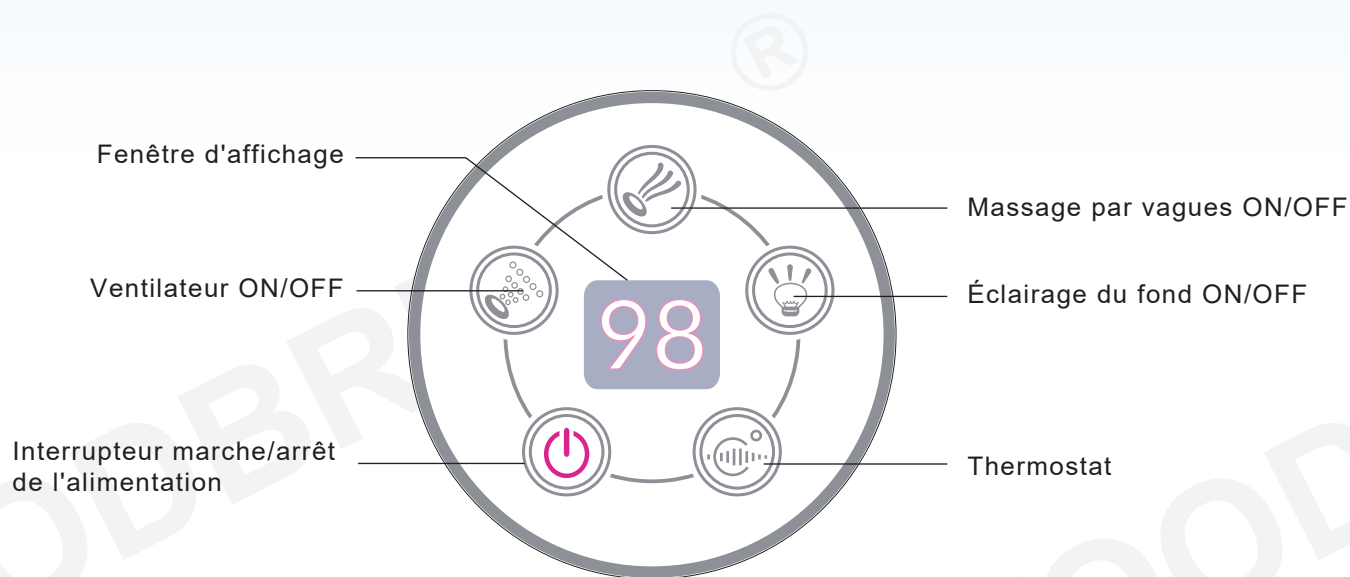

Réglage de la vitesse soufflerie d'air.

Appuyez sur le bouton de la soufflerie d'air, elle se met en marche à la vitesse la plus élevée, appuyez à nouveau sur le bouton pour une vitesse moyenne, appuyez à nouveau sur le bouton pour une vitesse faible et appuyez à nouveau sur le bouton pour arrêter la soufflerie d'air. (La vitesse de la soufflerie passe par défaut de haute à basse)

- \* 1ère pression : Mise en marche et vitesse élevée
- \* 2ème pression : Vitesse moyenne
- \* 3ème pression : Basse vitesse
- \* 4ème pression : Mise en marche du ventilateur d'air

**\*\* NE PAS mettre en marche la pompe à eau s'il n'y a pas assez d'eau dans la baignoire.**

**\*\* La température de réglage est comprise entre 90°F et 110°F (32°C -43°C).**

## 5. Environnement opérationnel

- (1) Alimentation : AC 110V
- (2) Lumières inférieures : AC 12V
- (3) Massage à vagues, soufflerie d'air : AC 110V
- (4) Chauffage : AC 110V

## 6. Attention

1. Lisez attentivement ce manuel avant d'utiliser l'appareil et conservez-le pour toute référence ultérieure.
2. Faites attention aux étiquettes d'avertissement de haute tension sur l'appareil, ne les touchez pas.
3. NE PAS exposer longtemps le panneau de commande à l'humidité ou à la chaleur, le tenir éloigné de tout équipement à haute fréquence. Nettoyez-le avec un chiffon sec après utilisation.
4. Gardez TOUJOURS de l'eau propre à l'intérieur de la baignoire, car l'eau sale contient des débris qui endommagent les composants de la baignoire et obstruent le passage de l'eau à l'intérieur de la baignoire. En cas d'obstruction, arrêtez immédiatement la pompe et éliminez le bouchon.
5. Ne tirez pas sur les cordons de raccordement et ne faites pas claquer l'appareil, cela pourrait l'endommager ou provoquer un dysfonctionnement.

## 7. Dépannage de base

1. Q : Pourquoi le thermostat ne fonctionne-t-il pas ?  
R : Vérifiez si vous réglez la température du panneau de commande sur la température de l'eau ou sur une température supérieure à la température ambiante.
2. Q : Appuyez sur les lumières, l'ozone, les haut-parleurs, le ventilateur, l'air conditionné et d'autres fonctions, mais pourquoi ne démarrent-ils pas ? R : Vérifiez si les bornes de connexion sont bien en contact les unes avec les autres ; si les lumières et la stérilisation à l'ozone ne fonctionnent toujours pas, allumez le fusible et assurez-vous qu'il n'a pas sauté, vous pouvez alors contacter les services de ma société.

Retirer et débrancher la fiche pendant au moins 3 secondes ; rebrancher la fiche.

Woodbridge garantit que les produits énumérés ci-dessous sont exempts de tout défaut de matériau et de fabrication, sous réserve des limitations énoncées dans la présente garantie limitée.

- Baignoire, baignoire balnéo/baignoire de massage à bulles d'air : 1 an de garantie contre les défauts de matériaux et de fabrication.
- Toilette et bidet : 1 an de garantie contre les défauts de matériaux et de fabrication.
- Robinetterie : 1 an sans défaut de matériau ni de fabrication.
- Meuble-lavabo : 1 an de garantie contre les défauts de matériaux et de fabrication
- Dessus de meuble en granit, marbre, quartz d'ingénierie : 1 an sans défaut de matériaux et de fabrication
- Armoire à pharmacie, miroir à DEL : 1 an sans défaut de matériau ou de fabrication
- Évier en acier inoxydable : Limité à 1 an sans défaut de matériau ou de fabrication
- Panneau mural de douche, base de douche et plan de toilette en surface solide : garantie limitée de 10 ans contre les défauts de matériaux.
- Porte de douche : Garantie à vie sur les composants en verre et garantie limitée à 1 an sur les autres éléments de quincaillerie.

Cette garantie limitée n'est pas transférable et ne s'applique qu'aux produits achetés et installés aux États-Unis.

Cette garantie limitée exclut tout usage industriel, commercial et professionnel. Une preuve d'achat (ticket de caisse original) de l'acheteur original, une description et des photos du défaut, le numéro ou la description du modèle doivent être fournis à Woodbridge Bath pour toute réclamation au titre de la garantie et Woodbridge Bath N'EST PAS responsable des coûts de main-d'œuvre, d'enlèvement ou d'installation.

Cette garantie limitée ne s'applique pas aux produits ayant fait l'objet d'un accident, d'une négligence, d'une installation incorrecte, d'un abus ou d'une mauvaise utilisation du produit, ou de l'utilisation de nettoyeurs contenant des abrasifs, de l'alcool ou d'autres solvants organiques, qu'elle soit effectuée par un entrepreneur, une société de service ou vous-même.

Cette garantie ne couvre pas les dommages causés à la surface par l'utilisation de produits chimiques qui percent ou dissolvent la surface ou les dommages causés par la chute accidentelle d'objets lourds ou tranchants. Un mauvais entretien et l'utilisation de nettoyeurs abrasifs annulent la garantie.

Pendant cette période de garantie limitée, si un dysfonctionnement se produit et qu'il est déterminé, après inspection, qu'un défaut est apparu au cours d'une utilisation normale, Woodbridge procédera, à son choix, à l'une des options suivantes :

- (1) réparer ou remplacer la ou les pièces ou le ou les produits défectueux au prix coûtant
- (2) rembourser le prix d'achat initial du ou des produits (valable dans un délai de 30 jours à compter de la date d'achat)
- (3) émettre un crédit à appliquer à l'achat d'un nouveau produit. Des frais d'expédition/de livraison peuvent s'appliquer et sont laissés à l'entière discrétion du client.

Attention :

Ne JAMAIS utiliser de nettoyeurs contenant des produits abrasifs, de l'ammoniaque, de l'eau de Javel, des acides, des cires, de l'alcool, des solvants ou d'autres produits qui ne sont pas recommandés pour la finition du chrome, ce qui annulerait la garantie.

Les produits Woodbridge ne doivent être installés que par un entrepreneur agréé et pleinement assuré. L'installation par une personne autre qu'un entrepreneur agréé et pleinement assuré annulera la présente garantie limitée.

## RESPONSIBILITIES OF OTHERS

Inspecting the unit prior to installation is the responsibility of the installer or building contractor who acts on behalf of the user. They are responsible for ensuring the unit is free of defect or damage. Notices are placed on the unit and on the shipping carton advising the installer of this responsibility. In the event of a problem, the unit must not be installed. Woodbridge is not responsible for failures or damage that could have been discovered, repaired, or avoided by proper inspection and testing prior to installation.

Damage occurring in transit is the responsibility of the carrier. The user or installer MUST open the crate and inspect the unit for damage when it is delivered. If damage is discovered, it must be reported immediately to the seller and the carrier in writing, and an inspection requested.

Failure of the carrier to respond should be reported to the seller and the carrier. Your freight claims should be filed promptly thereafter.

## CLAUSE DE NON-RESPONSABILITÉ

Sauf disposition expresse, il n'existe aucune garantie ou obligation, expresse ou implicite, orale ou statutaire. Aucun revendeur ou autre personne n'est habilité à donner des garanties ou à faire des déclarations concernant ses produits. En aucun cas, nous ne pourrions être tenus responsables de telles garanties ou représentations.

Certains États/provinces n'autorisent pas la limitation de la durée d'une garantie implicite, ni l'exclusion ou la limitation des dommages spéciaux, accessoires ou indirects, de sorte que ces limitations et exclusions peuvent ne pas s'appliquer à vous. Cette garantie vous donne des droits légaux spécifiques, vous pouvez également avoir d'autres droits qui varient d'un état/province à l'autre.

Pour bénéficier de la garantie et obtenir des pièces de rechange, veuillez envoyer un courrier électronique à [help@woodbridgebath.com](mailto:help@woodbridgebath.com) with en joignant les informations relatives au reçu original.

## WOODBRIDGE®

15600 Blackburn Ave ,  
Norwalk , CA 90650 USA

(du lundi au vendredi, de 9 h à 17 h, heure normale du Pacifique)

Courriel: [help@woodbridgebath.com](mailto:help@woodbridgebath.com) (Préférer par courriel)

Téléphone du service à la clientèle: 562-229-0088



## RÈGLES DE SÉCURITÉ IMPORTANTES

**ATTENTION! SUIVEZ TOUJOURS LES PRÉCAUTIONS SUIVANTES LORSQUE**

- ⚠ **Avertissement** La baignoire doit être installée et utilisée comme décrit dans ce manuel.
- ⚠ **Avertissement** Soyez prudent lorsque vous entrez ou sortez de la baignoire.
- ⚠ **Avertissement** Ne laissez pas les enfants ou les personnes souffrant d'infirmités utiliser la baignoire sans la surveillance d'un adulte.
- ⚠ **Avertissement** Les personnes qui prennent des médicaments ou qui ont des antécédents médicaux défavorables doivent consulter un médecin avant d'utiliser la baignoire afin d'éviter tout risque d'hyperthermie et de noyade.
- ⚠ **Avertissement** Une température de l'eau supérieure à 100°F peut provoquer une hyperthermie et/ou d'autres problèmes de santé. Vérifiez la température de l'eau et réglez-la en fonction de votre confort personnel.
- ⚠ **Avertissement** Ne jamais utiliser la baignoire en état d'ébriété, après un repas ou une boisson alcoolisée. La consommation de boissons alcoolisées avant ou pendant le bain provoque une somnolence et peut entraîner une hyperthermie, une perte de conscience, voire une noyade.
- ⚠ **Avertissement** Si vous êtes enceinte ou si vous pensez l'être, consultez votre médecin avant d'utiliser la baignoire.
- ⚠ **Avertissement** N'utilisez jamais d'appareils électriques tels que sèche-cheveux, lampe, téléphone, télévision, radio ou autres à moins d'un mètre cinquante de la baignoire.
- ⚠ **Avertissement** Ne pas surcharger la baignoire avant d'y entrer. Entrer dans la baignoire lorsqu'elle est remplie provoquera des débordements et des conditions glissantes. Soyez extrêmement prudent lorsque vous entrez et sortez de la baignoire.

## Entretien et nettoyage

- La plupart des salissures se nettoient avec du savon doux et de l'eau tiède.
- Pour les taches tenaces, utilisez du savon liquide pour la vaisselle ou de l'eau de Javel non chlorée.
- N'utilisez pas de matériaux abrasifs tels que de la laine d'acier ou des tampons à récurer pour nettoyer la surface acrylique.
- Testez toujours la solution de nettoyage sur une petite surface avant de l'utiliser sur toute la surface.
- Ne laissez pas le produit de nettoyage s'imprégner sur la surface acrylique.
- Rincez abondamment à l'eau immédiatement et essuyez avec un chiffon doux.

## Réparation et entretien

- Utilisez un produit de polissage liquide tel que Gel-Gloss Kitchen and Bath Polish(TM) pour conserver l'éclat d'origine de la surface acrylique.
- Les rayures légères peuvent être éliminées à l'aide d'un produit de polissage pour automobiles.
- Pour les rayures plus profondes, utilisez du papier de verre humide (1500 grains ou plus). Ajoutez toujours de l'eau lors du ponçage et poncez légèrement la zone plus large que l'éraflure dans un mouvement circulaire pour éliminer les éraflures. Répétez l'opération jusqu'à ce que la rayure soit éliminée. Utilisez un chiffon doux et une petite quantité de produit de polissage pour restaurer la brillance. Répétez l'opération autant de fois que nécessaire jusqu'à ce que la surface soit à nouveau brillante.

### IMPORTANT!

**Ne pas utiliser:** nettoyants abrasifs tels que: acide, ammoniac, eau de javel et solution simmlar. L'utilisation de telles solutions peut entraîner une corrosion, un écaillage de la surface et / ou un assombrissement de la surface.

**Ne pas utiliser:** éponge Abrasive ou chiffon. N'utilisez jamais une brosse en acier, une brosse en laine ou une brosse en fil d'acier qui rayerait définitivement la baignoire.surface.

## Conservez ces instructions d'installation pour référence future!

Merci d'utiliser les produits WOODBRIDGE!

Si vous avez des questions ou des préoccupations, n'hésitez pas à nous contacter.

Téléphone du service à la clientèle: 562 -229 -0088. (9 h à 17 h, heure normale du Pacifique, du lundi au vendredi) ou par courriel à: [help@woodbridgebath.com](mailto:help@woodbridgebath.com)

20241206