

Installation & Assembly

cross-legged chair

chaise à pieds croisés

Stuhl mit gekreuzten Beinen

sedia a gambe incrociate

silla con las piernas cruzadas

あぐらいす

盘腿椅



ASSEMBLY INSTRUCTION

Montageanleitung

Instructions De Montage

Istruzioni Per L' assemblaggio

Instrucciones De Montaje

組立説明書

安装说明书



HELPFUL HINTS

BEFORE YOU START

- Inspect product packaging to ensure the appearance is good.
- Read the assembly instruction carefully and follow it step by step.
- To avoid any scratching, putting a soft blanket on the floor is suggested.
- Identify, sort and count all the parts with tags.
- Find out installation position according to the drawing and install it in correct steps.



OTHER

- People needed for assembly: 1-2.
- Estimated assembly time: 0.5-1h.

CAUTION

- Be cautious when using a power drill or power screwdriver.
- Please be aware to slow down and stop when screw is nearly tight.
- Do Not use any harsh chemicals or abrasive cleaners for this item.
- Push, pull or drag this item carefully.

ASTUCES UTILES

AVANT DE COMMENCER

- Inspectez l'emballage du produit pour vous assurer que l'apparence est bonne.
- Lisez attentivement les instructions de montage et suivez-les étape par étape.
- Pour éviter toute rayure, posez une couverture douce sur le sol est suggéré.
- Identifiez, triez et comptez toutes les pièces avec des étiquettes.
- Trouver la position d'installation selon le dessin et l'installer dans les étapes correctes.



AUTRE

- Personnes nécessaires pour l'assemblage : 1-2.
- Temps de montage estimé : 0.5-1 h.

AVERTIR

- Soyez prudent lorsque vous utilisez une perceuse électrique ou un tournevis électrique.
- Veuillez être conscient de ralentir et d'arrêter lorsque la vis est presque serrée.
- N'utilisez pas de produits chimiques corrosifs ou de nettoyants abrasifs pour cet article.
- Poussez, tirez ou tirez cet article avec précaution.

CONSEJOS ÚTILES

ANTES DE EMPEZAR

- Inspeccione el paquete del producto para asegurarse de que la apariencia es buena.
- Lea atentamente las instrucciones de montaje y sígalas paso a paso.
- Para evitar rayas, se sugiere poner una manta suave en el suelo.
- Identifique, clasifique y enumere todas las piezas con etiquetas.
- Averigüe la posición de instalación según el dibujo e instálela en los pasos correctos.



OTROS

- Personas necesarias para el montaje: 1-2.
- Tiempo de montaje estimado: 0.5-1 h.

PRECAUCIÓN

- Tenga cuidado al utilizar un taladro eléctrico o un destornillador eléctrico.
- Tenga en cuenta que debe hacerlo más despacio y detenerse cuando el tornillo esté casi apretado.
- No utilice productos químicos agresivos ni limpiadores abrasivos para este artículo.
- Empuje, tire o arrastre este elemento con cuidado.

SUGGERIMENTI UTILI

PRIMA DI INIZIARE

- Controllare la confezione del prodotto per assicurarsi che sia in buono stato.
- Leggere con attenzione le istruzioni per l'assemblaggio e seguirle passo dopo passo.
- Per evitare graffi al pavimento, suggeriamo di stendervi una coperta morbida.
- Identificare, suddividere e contare tutte le parti con etichetta.
- Trovare la posizione adatta per il montaggio in base al disegno e montare lo scaffale seguendo correttamente i vari passaggi.



ALTRO

- Persone necessarie per l'assemblaggio: 1-2.
- Tempo di assemblaggio stimato: 0.5-1 ora.

ATTENZIONE

- Prestare molta attenzione quando si utilizza un trapano elettrico o un cacciavite elettrico.
- Rallentare con accortezza e fermarsi quando una vite è già sufficientemente serrata.
- Non utilizzare prodotti chimici aggressivi o detergenti abrasivi su questo articolo.
- Spingere, tirare o trascinare questo articolo con cautela.

NÜTZLICHE HINWEISE

⚠️ BEVOR SIE BEGINNEN

- Überprüfen Sie die Produktverpackung auf Schäden.
- Lesen Sie sich die Montageanleitung sorgfältig durch und befolgen Sie sie Schritt für Schritt.
- Um etwaiges Zerkratzen zu vermeiden, wird das Auslegen einer weichen Decke auf dem Boden empfohlen.
- Identifizieren, sortieren und zählen Sie alle Teile mit Tags nach.
- Identifizieren Sie die Montageposition gemäß der Zeichnung und bauen Sie das Regal den richtigen Schritten entsprechend auf.



SONSTIGES

- Für den Zusammenbau erforderliche Anzahl an Menschen: 1-2.
- Ungefähre Montagedauer: 0.5-1 h.

⚠️ VORSICHT

- Seien Sie bei der Verwendung einer Bohrmaschine oder eines Akkuschraubers vorsichtig.
- Bitte vergessen Sie nicht darauf, langsamer zu werden und zu stoppen, sobald die Schraube fast festgezogen ist.
- Verwenden Sie keinerlei aggressive Chemikalien oder scheuernden Reinigungsmittel für dieses Produkt.
- Schieben oder ziehen Sie dieses Produkt vorsichtig.

温馨提示

⚠️ 安装前注意事项

- 检查产品包装，确保外观良好。
- 仔细阅读安装说明，按步骤操作。
- 为了避免刮伤，建议在地板上放一条柔软的毯子。
- 标识、分类和清点所有部件。
- 根据图形找到安装孔位，按正确步骤安装。



其他:

- 组装所需人员: 1-2人。
- 预计组装时间: 0.5-1小时。

⚠️ 注意:

- 小心使用电钻或电动螺丝刀。
- 当螺丝快要拧紧时，请注意减速。
- 不要使用任何刺激性化学物质或擦洗剂。
- 当推、拉或拖动产品时，注意小心谨慎，防止损坏。

役に立つヒント

⚠️ 組立の場所を確保し、順番通りに組み立てる

- 組立場所（充分広くて平たい場 所）を確保してください。
- 床や壁、商品を傷つけないように、商品の下に厚めの布や段ボールなどを敷いてください。
- 組立の順番を守らないと、組立できなくなったり、商品を傷つけたりします。



その他

- 組み立てに必要な人: 1-2。
- 組立時間: 約0.5~1時間。

⚠️ 部品を確認する

- ネジ類などの部品番号、形状を説明書の部品一覧で確認してください。
- 部品をなくさないように纏めて置いてください。
- 部品を取り出すときに使う分だけ取り出してください。

UNIT: INCH/CM / 厘米

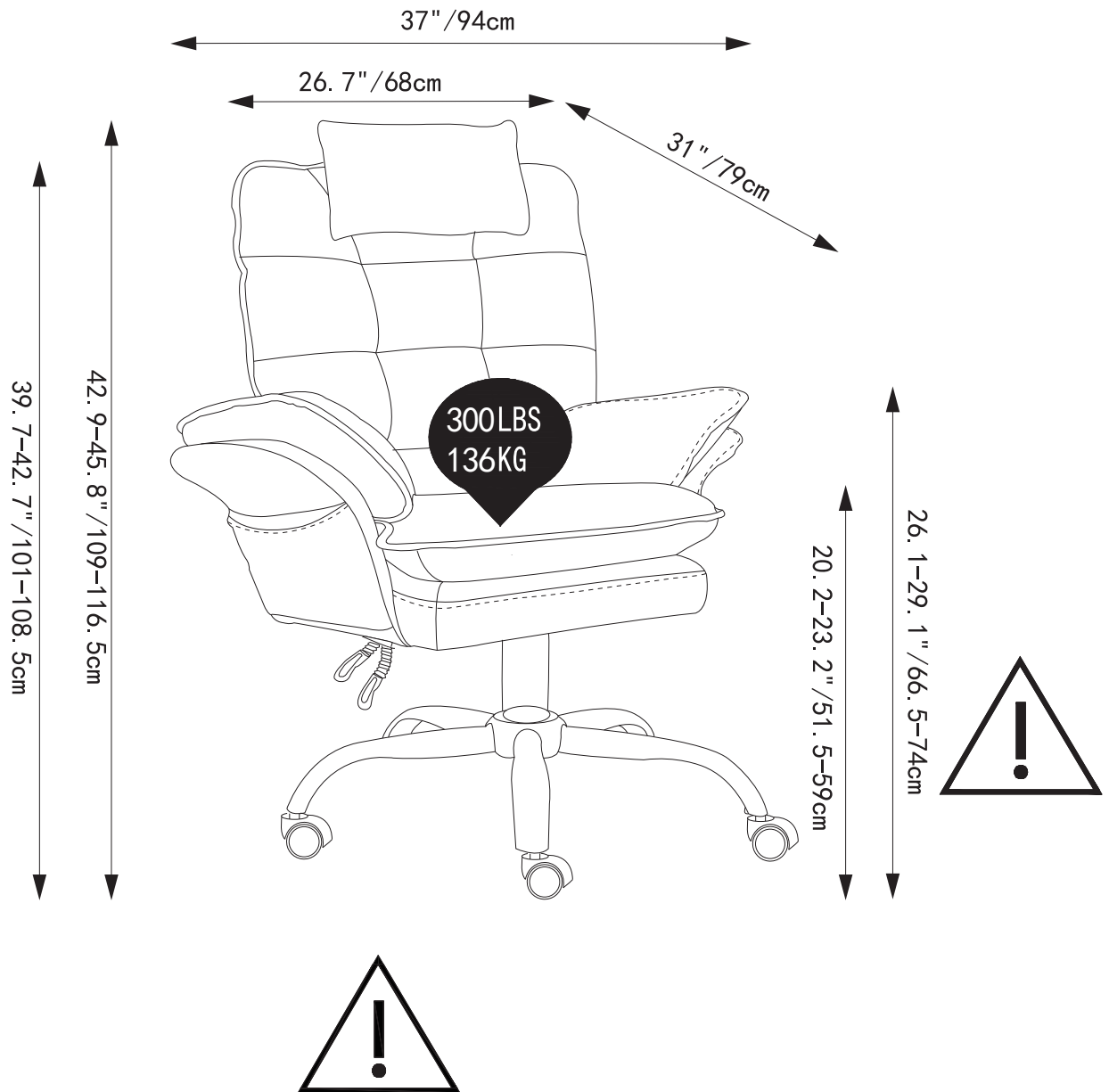

WARNING:

- Proper use of the chair is for single person seating only. The chair is not to be used for standing purposes and will not function as a stool or step-ladder. Use on even surfaces only. Chair tested for use at weight of 300lb (136 kg). Improper use of this product or failure to use as directed may result in injury. Not intended for commercial use.

Avertissement :

- La chaise n'est destinée qu'à s'asseoir par une seule personne. La chaise n'est pas destinée à se tenir debout, ni à servir de tabouret ou d'escabeau. Et elle ne peut être utilisée que sur un terrain plat. D'après le test, la chaise peut supporter un poids de 300 livres (136 kg). L'utilisation inappropriée ou l'utilisation contraire aux instructions de ce produit cause peut-être des blessures corporelles. Et ce produit n'est pas destiné à un usage commercial.

Warnung:

- Als sachgemäße Verwendung darf der Sitz nur als Einzelsitz zum Einsatz kommen. Das Stehen auf dem Sitz ist nicht erlaubt. Der Einsatz als Hocker oder Leiter ist auch verboten. Einsatz nur auf waagrechttem Boden erlaubt. Die Tragfähigkeit des Sitzes beträgt nachweisbar 300 Pfund (136 Kg). Unsachgemäße Verwendung dieses Produktes bzw. Nichtbeachten der Anleitung bei der Verwendung kann zu Körperverletzungen führen. Nicht für gewerblichen Gebrauch geeignet.

Attenzione:

- L'uso corretto della sedia è consentito solo per la seduta di una sola persona. Nessuno può stare in piedi sulla sedia, né può essere utilizzata come sgabello o scaletta. Utilizzarla solo su superfici piane. La sedia è testata per sostenere fino a 300 libbre (136 kg). L'uso improprio del prodotto o il mancato utilizzo come indicato possono provocare lesioni. Non destinato all'uso commerciale.

Advertencia:

- La silla solo permite sentarse una sola persona para su uso correcto. No se permite estar de pie en la silla ni utilizarla como taburete o escalera. Utilizarla solo cuando esté colocada sobre una superficie plana. La silla ha sido probada para soportar un peso de 300 lbs (136 kg). El uso inadecuado del producto o el incumplimiento de las instrucciones puede provocar lesiones personales. No está diseñada para uso comercial.

ご注意:

- チェアは一人用として使用してください。チェアは立ち上がる目的やツールや脚立として使用してはいけません。平らな場所でご使用ください。チェアは体重300ポンド（136kg）での使用を想定してテストされています。本製品を不適切に使用したり、指示通りに使用しなかった場合、怪我をする恐れがあります。業務用目的ではありません。

警告:

- 椅子的正确使用仅限于单人座位。椅子上不能站人，也不能作为凳子或梯子使用。只能放置在平整的地面上使用。椅子经测试可承受300磅（136千克）的重量。本产品使用不当或未按说明使用可能会造成人身伤害。不适用于商业用途。

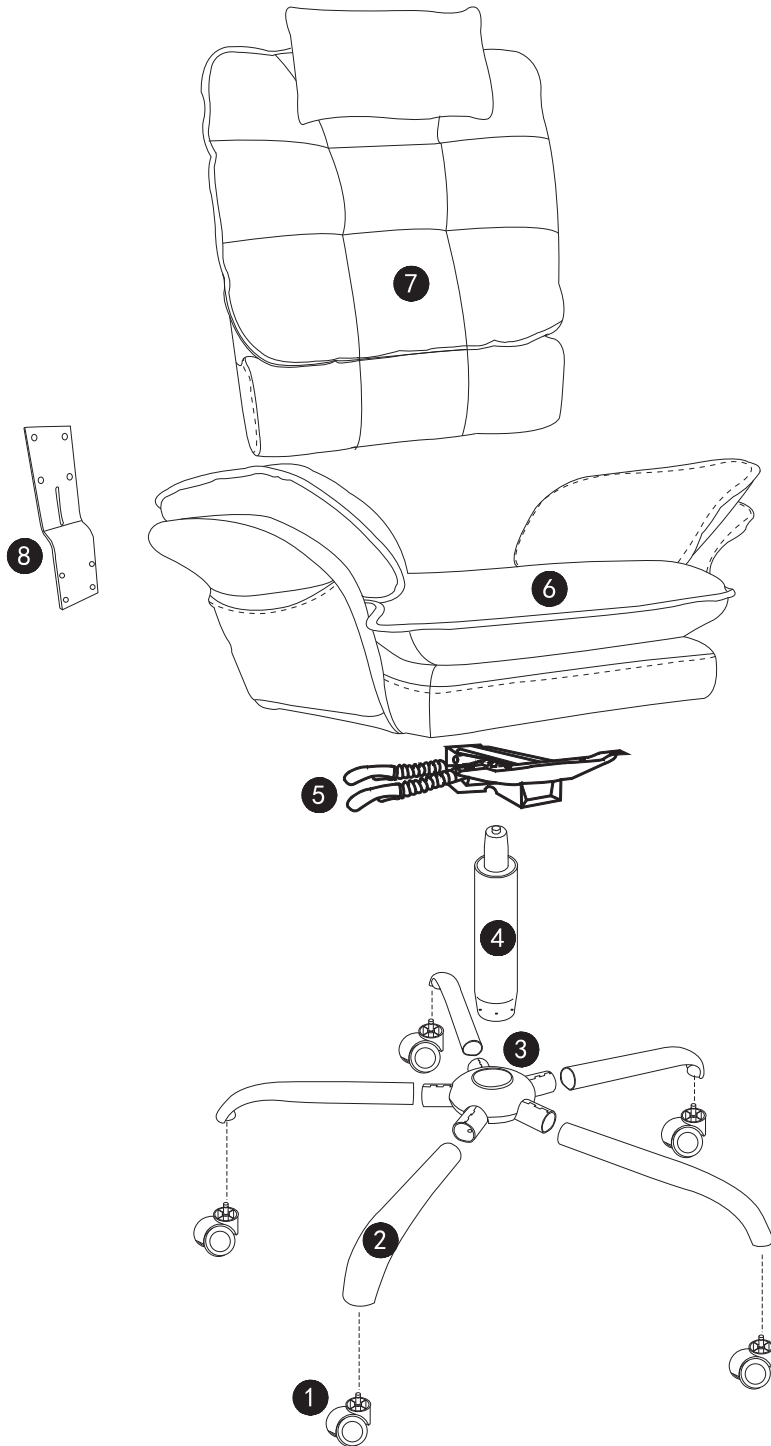

PART LIST

STÜCKLISTE
LISTE DES PIÈCES
ELENCO DEI PEZZI

LISTA DE PIEZAS
部品の確認
部件清单

1

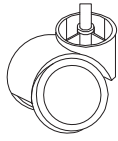

X5

2



X5

3

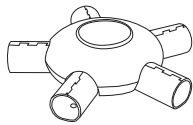

X1

4



X1

5

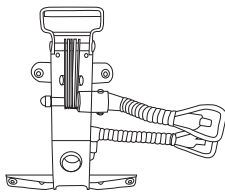

X1

6

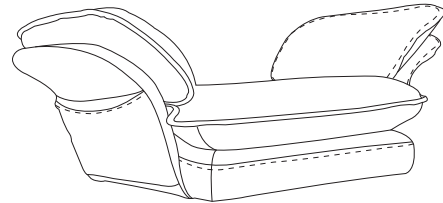

X1

7

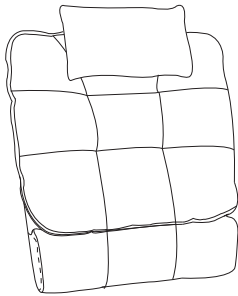

X1

8



ACCESSORY LIST

ZUBEHÖRLISTE
LISTE DES ACCESSOIRES
ELENCO DEGLI ACCESSORI

LISTA DE ACCESORIOS
付属品部品の確認
配件清单

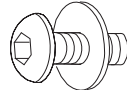
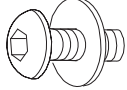
A	M6x12mm	10	
B	M6x20mm	4	
C	M6x25mm	4	
D	M8x20mm	4	
E	M6	1	 M6

1

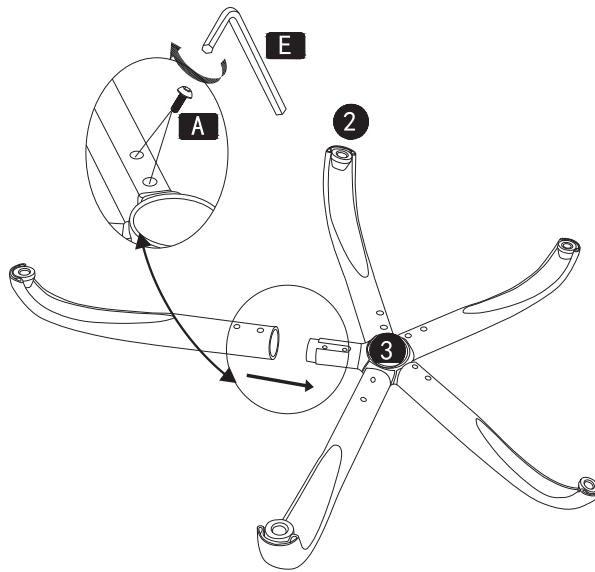

100% tighten
100 % serré
100% festziehen
Serraggio al 100%
100% reforzado
100 % 締め付け
100 % 锁紧

A

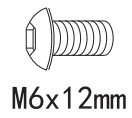

M6x12mm

x 10

E

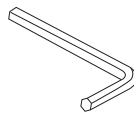

x 1

2

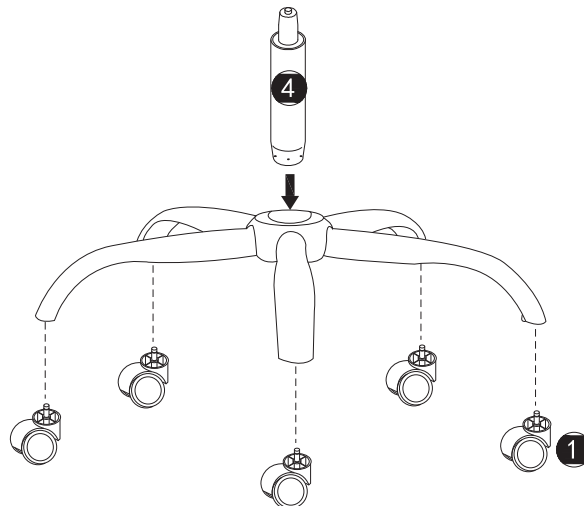

3

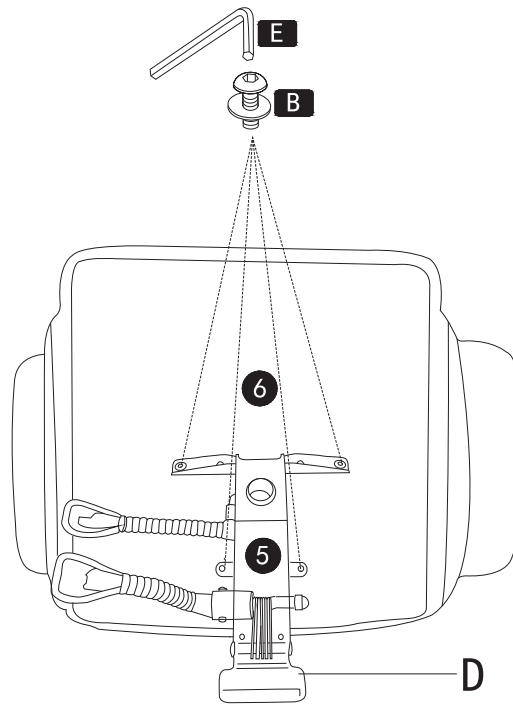

100% tighten
100 % serré
100% festziehen
Serraggio al 100%
100% reforzado
100 % 締め付け
100 % 锁紧

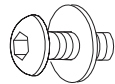

M6x20mm

x 4

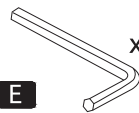

x 1

B

E

4

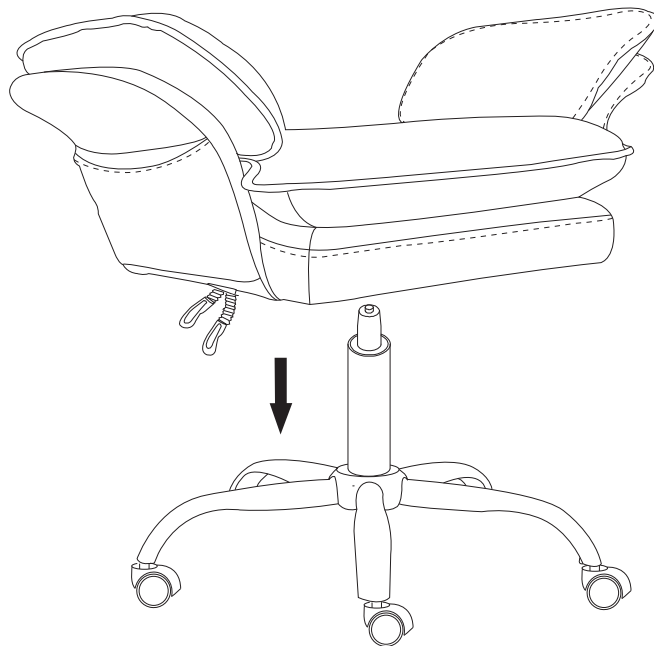

5

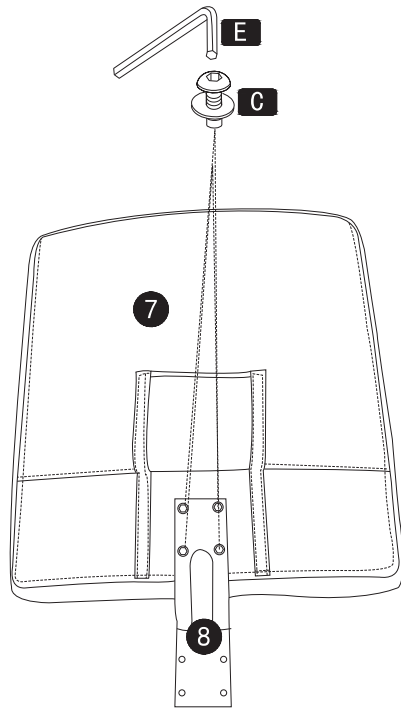

 100% tighten
 100 % serré
 100% festziehen
 Serraggio al 100%
 100□% reforzado
 100 %締め付け
 100 %锁紧

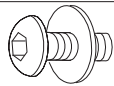

x 4

M6x25mm

C

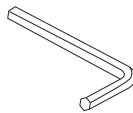

x 1

E

6

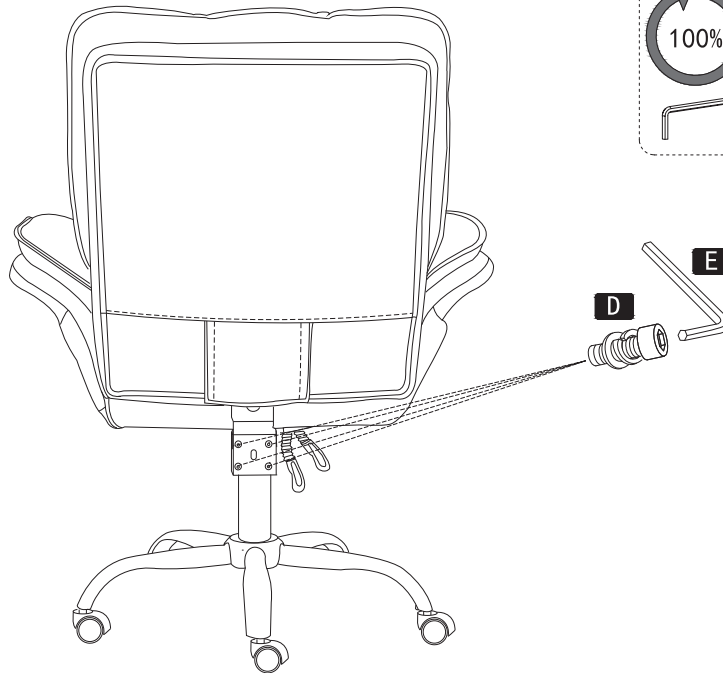

 100% tighten
 100 % serré
 100% festziehen
 Serraggio al 100%
 100□% reforzado
 100 %締め付け
 100 %锁紧



x 4

M8x20mm

D

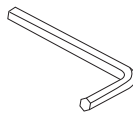

x 1

E