

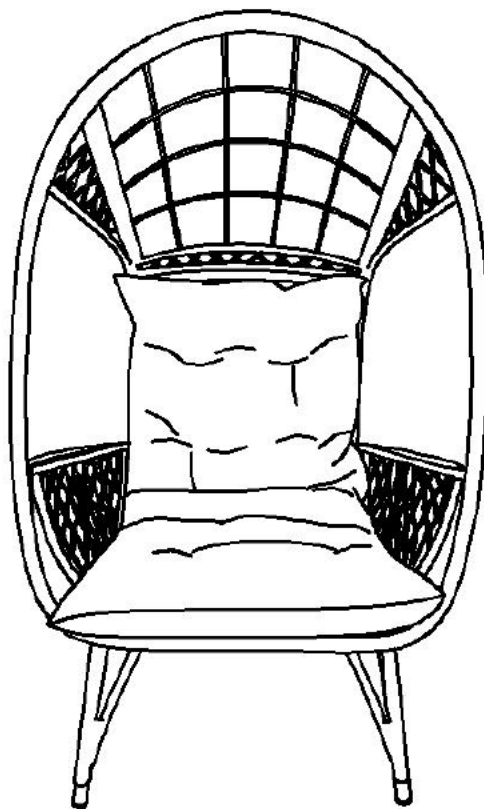



Instructions d'Assemblage





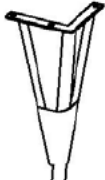

Attention: vous devriez lire ceci avant de continuer

Chaise Panier

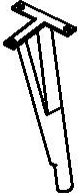

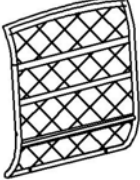

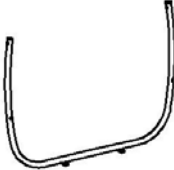
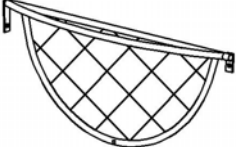
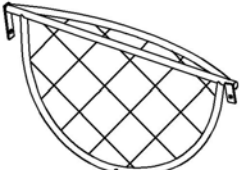
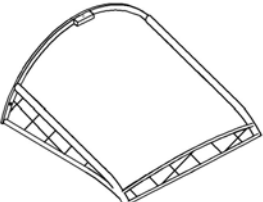





Liste des pièces

Étiquette	Image	Description	Quantité
A		Jambe avant droite	1
B		Jambe avant gauche	1
C		Jambe arrière droite	1

D		Jambe arrière gauche	1
E		Siège de panier	1
F		Dossir de Panier	1
G		Cadre de panier - dessus	1
H		Cadre de panier - bas	1
I		Accoudoir gauche	1
J		Dessus de panier	1
K		Dessus de panier	1
L		Coussin	1

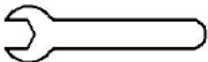
Matériel

Étiquette	Image	Description	Quantité
①		Capuchon de boulon en plastique	31
②		Capuchon d'écrou en plastique	3
③		Boulon M6*20mm	20
④		Boulon M6*35mm	10
⑤		Boulon M6*40mm	3
⑥		Écrou	3
⑦		Anneau de rondelle	33
⑧		Clé	1
⑨		Clé Allen	1

Préparation d'Assemblage

Avant de commencer l'assemblage:

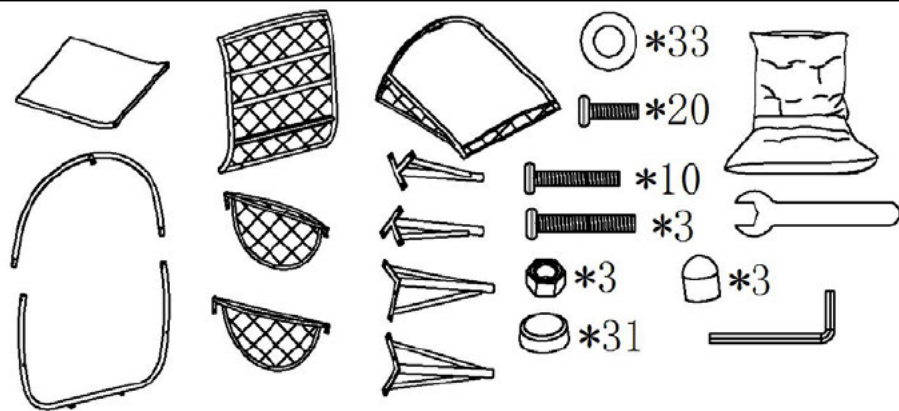

- Read instructions, cover to cover-



- Have 2 adults on hand for assembly-



- Do not assemble on flooring or carpet-



- Assemble on a clean non-marring surface (packing foam)-



- Save all packaging until finished-

Étapes d'assemblage

Vue d'ensemble

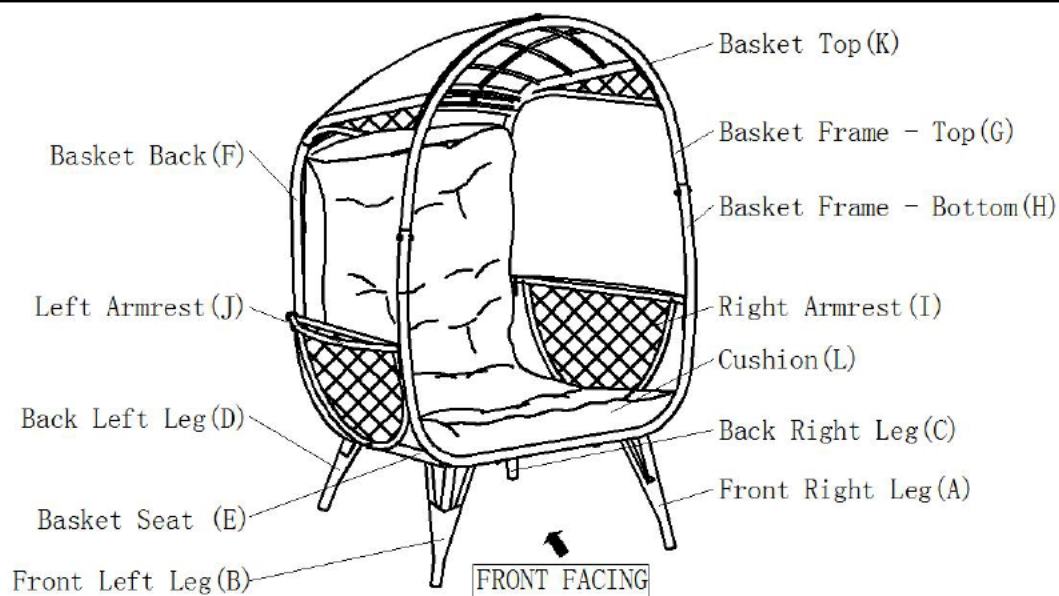

Cette chaise est composée de plusieurs pièces et peut nécessiter jusqu'à 30 minutes de montage. Pour vous donner un aperçu des parties de la chaise, l'image ci-dessus est fournie pour vous aider à mettre les différentes parties en perspective. Veuillez lire les instructions ci-dessous pour vous familiariser avec les pièces et les étapes avant l'assemblage.

Étape 1

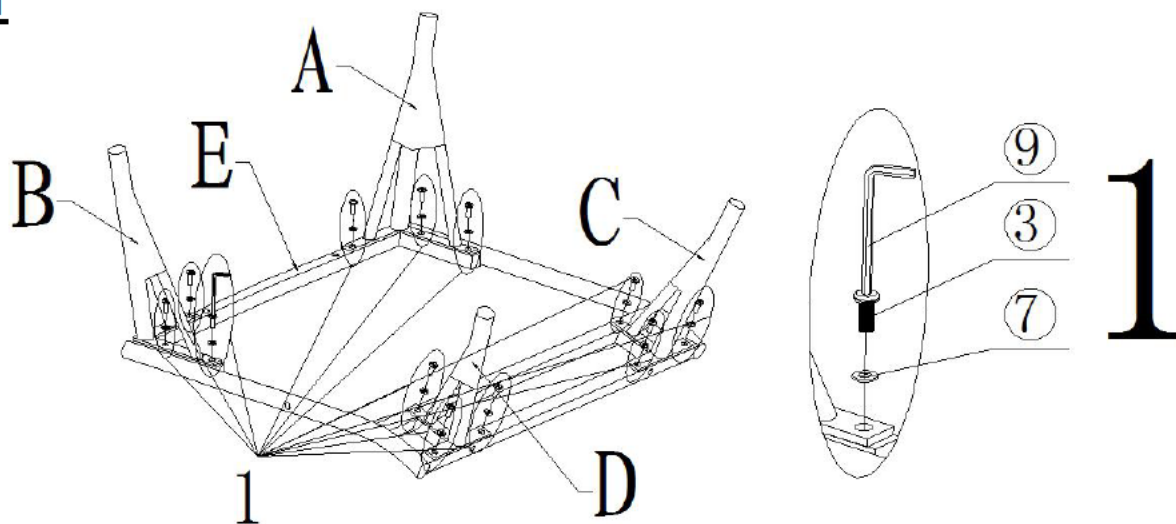

Ouvrez le carton et placez toutes les pièces sur une surface propre et douce.

Décompressez tous les packages matériels.

Placez le siège de panier (E) avec ses positions de montage vers le haut, sur une surface propre et non marquante.

Attachez la jambe avant droite (A) au siège du panier (E) avec la clé Allen (9), en utilisant les anneaux de rondelle (7) et les boulons (3), comme indiqué sur l'image ci-dessus.

Répétez le même processus avec la jambe avant gauche (B), la jambe arrière droite (C) et la jambe arrière gauche (D).

Ne serrez pas complètement les boulons à ce stade.

Étape 2

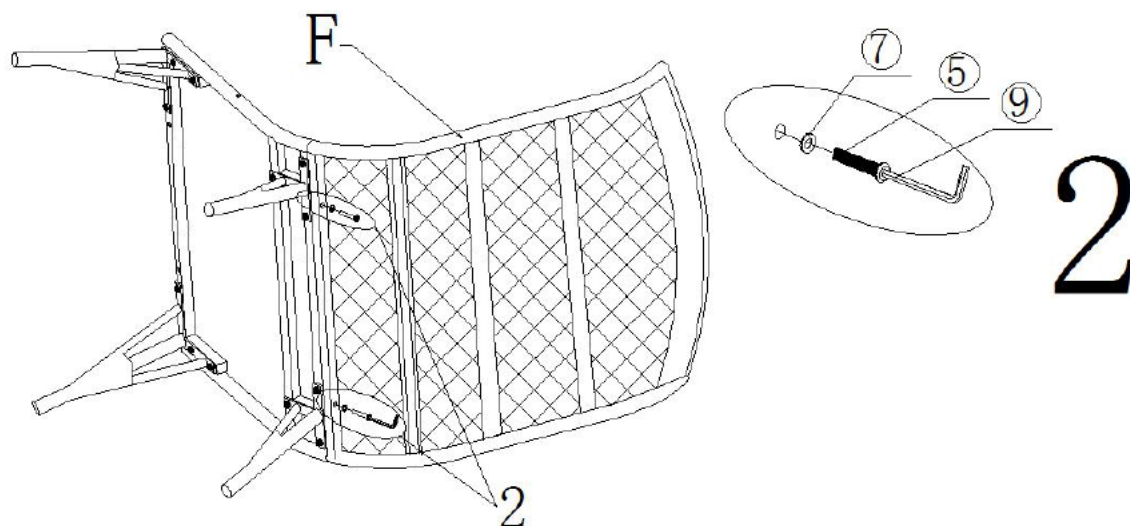

Retournez le siège de panier (E) sur le côté. Attachez le dossier de panier (F) au siège de panier (E) avec la clé Allen (⑨), en utilisant les boulons (⑤) et les rondelles (⑦) comme indiqué sur l'image ci-dessus. .

Ne serrez pas complètement les boulons.

Attention: deux ou trois adultes sont requis pour l'assemblage à cette étape.

Étape 3

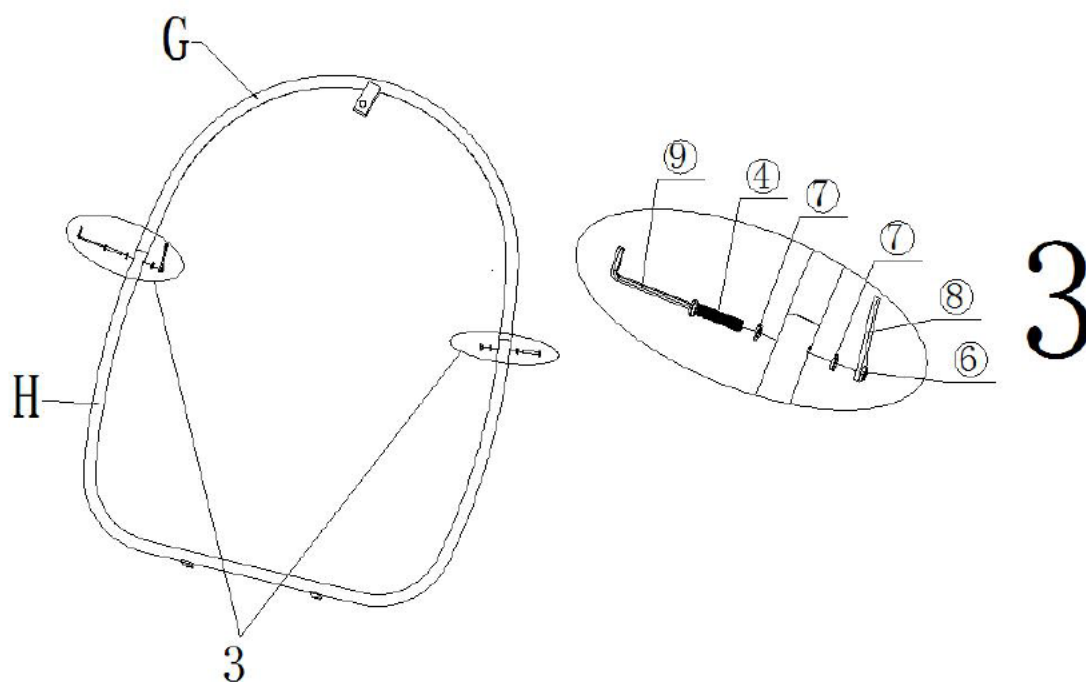

Fixez le cadre de panier - dessus (G) au cadre de panier - bas (H) avec la clé Allen (⑨) et la clé (⑧), en utilisant les boulons (④), les rondelles (⑦) et les écrous (⑥) comme indiqué sur l'image au dessus de.

Ne serrez pas complètement les boulons.

Attention: deux ou trois adultes sont requis pour l'assemblage à cette étape.

Étape 4

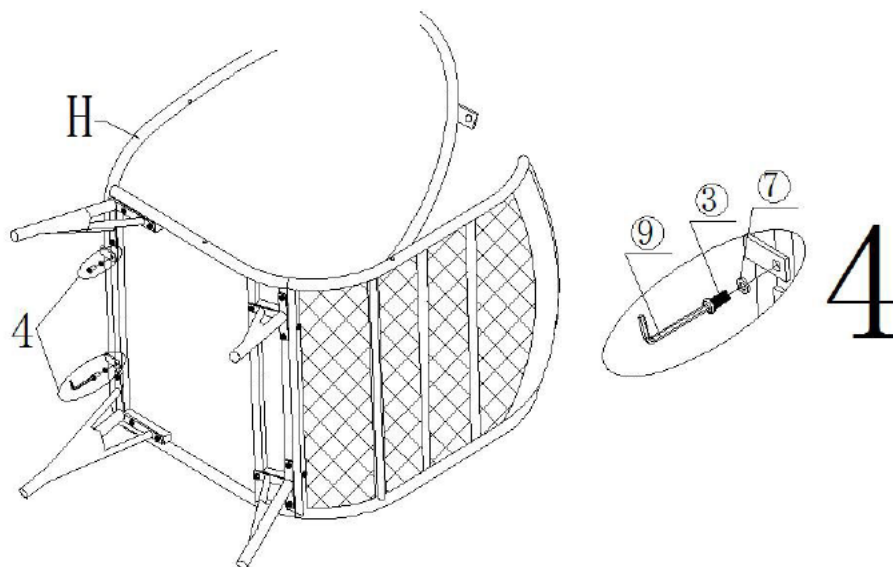

Attach the Basket Frame - Top(G) and the Basket Frame - Bottom (H) to the Basket Seat(E) with the Allen Key(⑨) , using Bolts (③) and Washers(⑦) as shown in the picture above.

Do not fully tighten the bolts.

Caution: Two or three adults are required for assembly at this step.

Étape 5

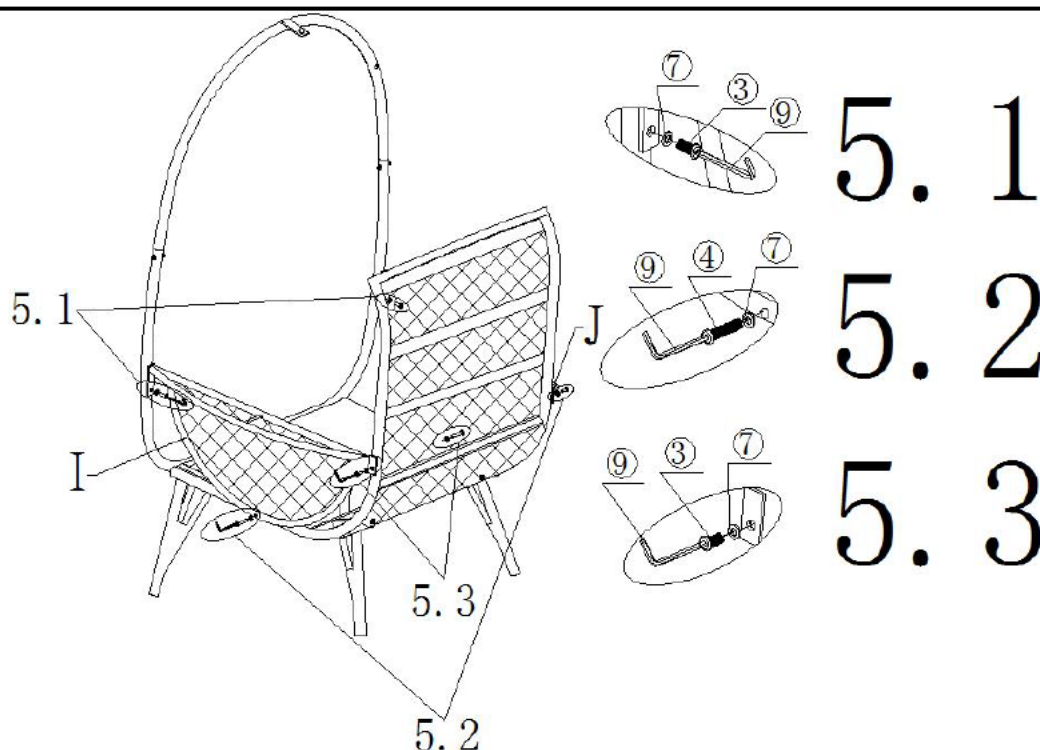

Mettez la Chaise Panier à la verticale. Fixez l'accoudoir droit (I) au siège de panier (E), au dossier de panier (F) et au cadre de panier - bas (H) à l'aide de la clé Allen (⑨), à l'aide des boulons (④), des boulons (③) et des rondelles (⑦), comme indiqué sur l'image ci-dessus. Répétez le même processus avec l'accoudoir gauche (J).

Ne serrez pas complètement les boulons.

Attention: deux ou trois adultes sont requis pour l'assemblage à cette étape.

Étape 6

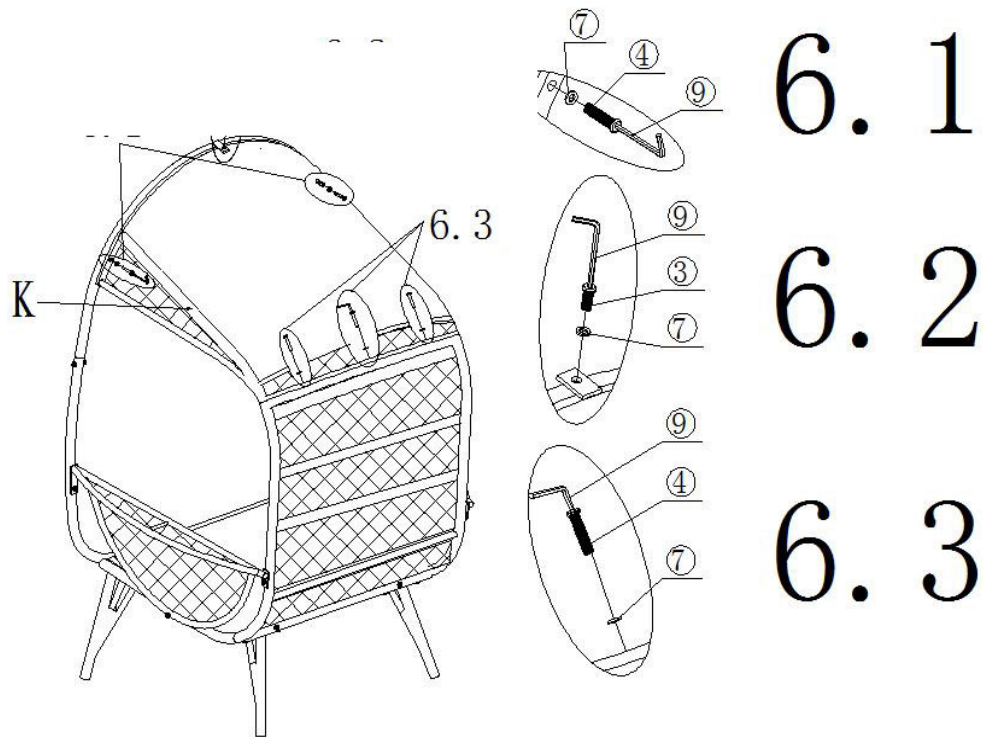

Fixez le dessus de panier (K) au dossier de panier (F) et le cadre de panier - dessus (G) avec la clé Allen (⑨), en utilisant les boulons (④), les boulons (③) et les rondelles (⑦) comme indiqué dans le photo ci-dessus.

Ne serrez pas complètement les boulons.

Attention: deux ou trois adultes sont requis pour l'assemblage à cette étape.

Étape 7

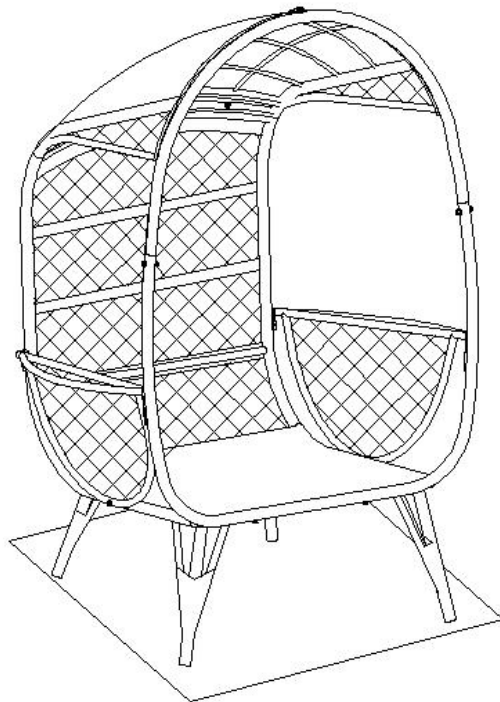

Vérifiez la stabilité, puis serrez tous les boulons à tous les joints.

Remarque: NE serrez PAS complètement un boulon en une seule fois, puis passez à la suivante. Plutôt de manière séquentielle, serrez progressivement chaque boulon jusqu'à ce que tous les boulons soient fixés uniformément.

Cette méthodologie garantira une uniformité maximale une fois que tous les boulons seront complètement serrés.

Étape 8

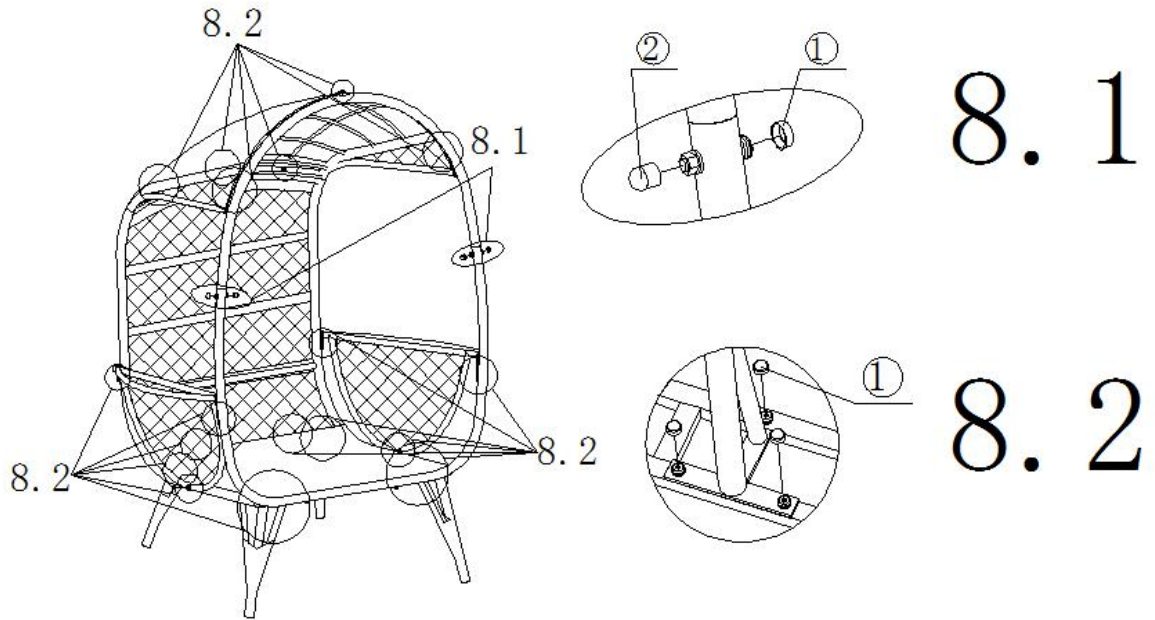





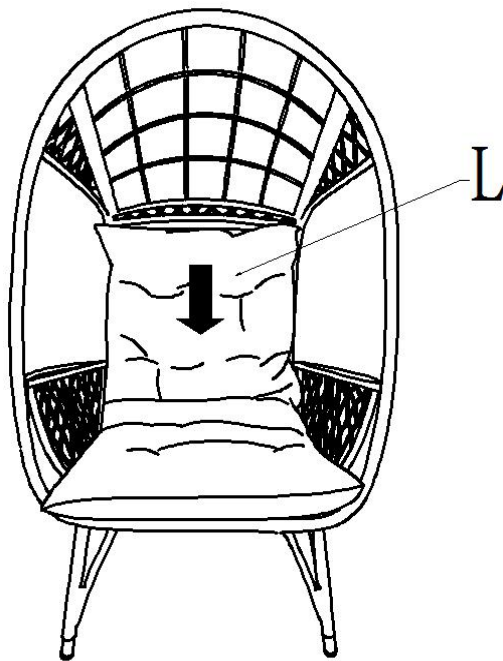





Couvrir tous les boulons et écrous avec les capuchons de boulon (①) et les capuchons d'écrou (②) comme indiqué sur les images 8.1 et 8.2.

Étape 9



Placez le coussin (L) dans le panier.
Votre Chaise Panier est prête à être utilisée.

Soins et Maintenance

- ⊘  • Une exposition prolongée à la pluie peut provoquer de la rouille qui peut tacher les sols.
- ⊘  • Ne pas mettre les objets chauds sur la surface de la furniture.
- ⊘  • Ne pas laver la furniture avec les détergents ou cires durs.
- ✓  • Pour avoir une maximum longévité de produits extérieurs, il est conseillé de minimiser l'exposition direct à la lumière du soleil.
- ⊘  • Les enfants ne doivent pas monter ou sauter sur la meuble.
- ⊘  • Ne pas écrire sur la furniture sans une barrière matelassée pour protéger la surface.
- ✓  • Pour avoir une maximum longévité de produits extérieurs, éviter les expositions prolongées à la pluie, à la neige, et au rayonnement solaire direct. Quand possible, couvrir le produit et/ou le placer dans un patio ou vé lum.
- ⊘  • Pas pour usage commercial. Pour usage résidentiel seulement.
- ⊘  • Les taches peuvent être enlevés avec une solution de savon doux et un chiffon humide.
- ✓  • Garder loin des sources d'inflammation.
- ✓  • Laver la poussière et les déversements avec un tissu propre, non coloré et non pelucheux.