

USER MANUAL

CAUTION

1. BE SURE THE ELECTRICITY TO THE WIRES YOU ARE WORKING ON IS SHUT OFF; EITHER THE FUSE IS REMOVED OR THE CIRCUIT BREAKER IS TURNED OFF. TURNING THE POWER OFF USING THE LIGHT SWITCH IS NOT SUFFICIENT TO PREVENT ELECTRICAL SHOCK.
2. DO NOT PLUG LIFE SUPPORT EQUIPMENT INTO THE GFCI RECEPTACLE BECAUSE IF THE GFCI TRIPS, IT WILL SHUT DOWN THE EQUIPMENT.
3. DO NOT INSTALL OR USE THE LIGHT FIXTURE IF ANY PART IS MISSING OR DAMAGED. CONTACT YOUR DEALER FOR REPLACEMENT OR MISSING PARTS.
4. TO PROTECT THE FINISH, DO NOT USE CLEANSERS OR ABRASIVES DURING MAINTENANCE.
5. TO AVOID POSSIBLE FIRE OR ELECTRICAL SHOCK, MAKE SURE NO BARE WIRE STRANDS ARE EXPOSED OUTSIDE WIRE CONNECTORS.



INSTALLATION DIAGRAM

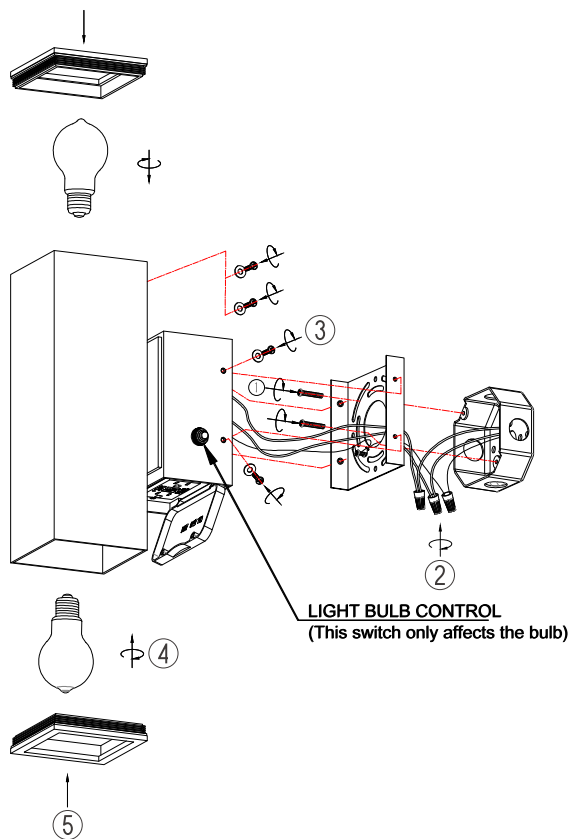

CAUTION

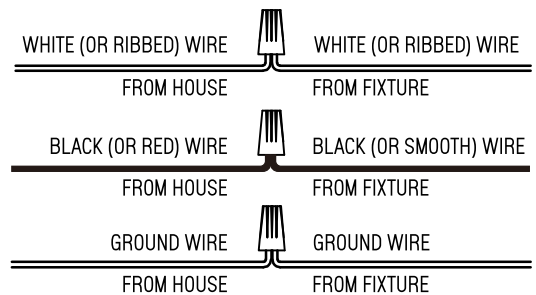

NOTE:

ON WALL PLATE BACKSIDE, DO FOLLOW "THIS SIDE UP" AND ARROW DIRECTION TO MOUNT THIS FIXTURE.

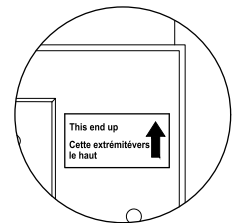

ONCE THE FIXTURE IS MOUNTED, CAULK THE SPACE BETWEEN THE WALL AND THE UPPER 3/4 AREA OF THE WALL PLATE TO PREVENT WATER SEEPING INTO THE OUTLET BOX. LEAVE THE BOTTOM 1/4 AREA UN-CAULKED FOR DRAINAGE OF ANY WATER WHICH MIGHT LEAK INTO THE ENCLOSURE.

PARTS BAG



SPECIFICATION

Input Voltage : 120VAC 60Hz
 Wattage : E26 Max 60W per socket,
 GFCI Fixture Size : W4.92in(12.50cm) × H11.97in(30.40cm) × D7.36in(18.70cm).

TEST YOUR WORK

1. When the light is installed and the power is turned on, the green LED light on the GFCI panel indicates that the light is correctly installed.

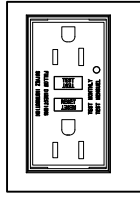

2. If there is no power from the GFCI receptacle but the green LED light on the GFCI panel is on, press the RESET button fully, the RESET button should stay in place and the power from the GFCI receptacle will be restored.

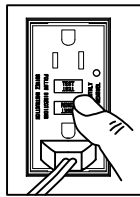

3. Press the TEST button (then the RESET button) every month to check if GFCI can work properly.

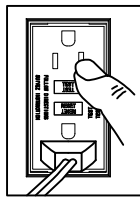

4. The GFCI and the light socket operate independently, pressing the TEST button will trip the GFCI but not the light socket.

GFCI CAUTION

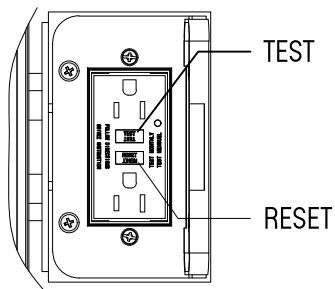

SPECIFICATION

125V 60Hz 15A Max 1875W

MANUEL D'UTILISATEUR

ATTENTION

1. ASSUREZ-VOUS QUE LE COURANT PASSANT DANS LES FILS SUR LESQUELS VOUS TRAVAILLEZ EST COUPÉ OU QUE LE DISJONCTEUR EST DÉSACTIVÉ. COUPER LE COURANT AVEC L'INTERRPTEUR NE SUFFIT PAS POUR ÉVITER UN CHOC ÉLECTRIQUE.
2. NE BRANCHEZ PAS L'ÉQUIPEMENT DE SURVIE DANS LA PRISE GFCI. CAR SI LE GFCI SE DÉCLENCHE, L'ÉQUIPEMENT S'ÉTEINT.
3. N'INSTALLEZ OU N'UTILISEZ PAS L'INSTALLATION D'ÉCLAIRAGE SI UN COMPOSANT EST MANQUANT OU ENDOMMAGÉ. CONTACTEZVOTRE FOURNISSEUR POUR LE REMPLACEMENT DE CES PIÈCES.
4. POUR PROTÉGER LA FINITION, N'UTILISEZ PAS DE NETTOYANT OU D'ABRASIF PENDANT L'ENTRETIEN.
5. POUR ÉVITER DE POSSIBLES FEUX OU CHOCS ÉLECTRIQUES, ASSUREZ-VOUS QU'AUCUN FIL N'EST DÉCOUVERT, À PART DANS LES CONNECTEURS.



DIAGRAMME D'INSTALLATION

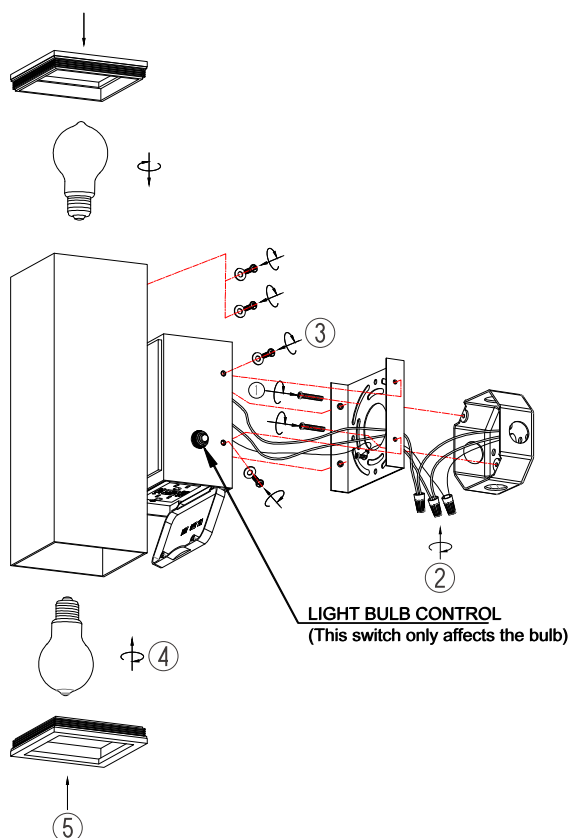

ATTENTION

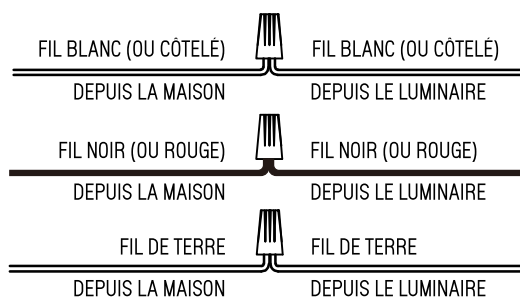

REMARQUE:

SUR LE DOS DE LA PLAQUE MURALE, SULVEZ «THIS SIDE UP» ET LA FLÈCHE POUR MONTER CE LUMINAIRE

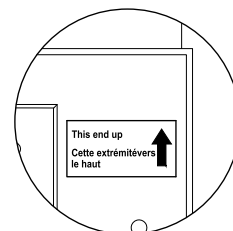

UNE FOIS LE LUMINAIRE MONTÉ, CALFEUTREZ L'ESPACE ENTRE LE MUR ET LES 3/4 DU HAUT DE LA PLAQUE MURALE POUR EMPÊCHER L'EAU DE RENTRER DANS LE BOÎTIER. LAISSEZ LE QUART D'EN BAS NON-CALFEUTRÉ POUR L'ÉVACUATION D'EAU QUI PEUT ÉVENTUELLEMENT PÉNÉTRER DANS LE BOÎTIER.

PARTS BAG



SPÉCIFICATIONS

Tension d'entrée: 120VAC 60Hz

Puissance: E26 Maxi 60W par prise.

GFCI Taille du luminaire: W4.92in(12.50cm) × H11.97in(30.40cm) × D7.36in(18.70cm).

TESTEZ VOTRE TRAVAIL

1. Lorsque le luminaire est installé et que le courant est mis, le voyant vert du panneau DDFT indique que le luminaire est correctement installé.

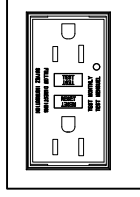

2. Si la prise GFCI n'est pas alimentée mais que le voyant DEL vert du panneau GFCI est allumé, appuyez à fond sur le bouton RESET, le bouton RESET doit rester en place et l'alimentation de la prise GFCI sera rétablie.

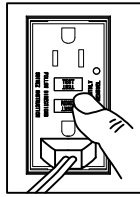

3. Appuyez sur le bouton TEST (puis sur le bouton RESET) tous les mois pour vérifier que le disjoncteur de fuite à la terre fonctionne correctement.

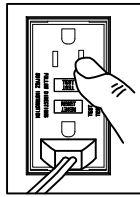

4. Le disjoncteur de fuite à la terre et la prise de courant fonctionnent indépendamment, une pression sur le bouton TEST déclenche le disjoncteur de fuite à la terre mais pas la prise de courant.

GFCI ATTENTION

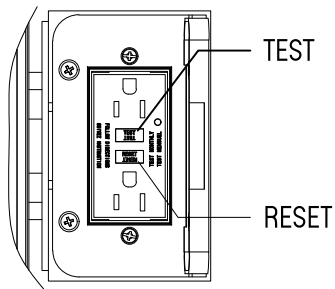

SPÉCIFICATIONS

125V 60Hz 15A Max 1875W