



ASSEMBLY INSTRUCTIONS

Pour le français, voir la page 2. Para el español, ver la página 3.

YOUTH BASKETBALL SYSTEM

MODEL 90824

Lifetime basketball systems are designed to be strong and durable. We strive to make assembly as easy as possible without compromising quality. If you get stuck, we have tools to help:

• **Watch Our Instructional Videos**

Scan the code below to see how it all comes together.



<http://go.lifetime.com/90824playlist>

• **Prepare the Area**

Before you start, decide how you would like to fill your base (sand is recommended, see page 16).

• **Recruit Friends and Family**

Assembly should take 2 adults about 1 hour to complete.



TOOLS REQUIRED

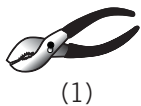
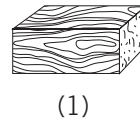
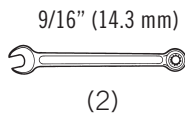
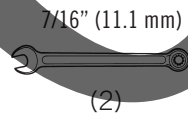
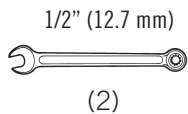

120 lb (55 kg)

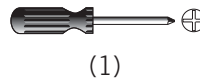

TABLE OF CONTENTS

Icon Legend.....	4
Notices.....	5
Pole Assembly.....	6
Pole to Base Assembly.....	9
Parts Identifier.....	i-iv
Filling the Base.....	15
Backboard to Rim Assembly.....	18
Maintenance Instructions.....	22
Warning Sticker.....	23
Registration.....	24
Warranty.....	25

QUESTIONS?

CONTACT LIFETIME CUSTOMER SERVICE:

Call: 1-800-225-3865
7:00 am–5:00 pm (Monday–Friday) MST
and 9:00 am–1:00 pm Saturday MST

Live Chat: www.lifetime.com

Video Instructions:
www.youtube.com/lifetimeproducts

For Customer Service in Mainland Europe and the United Kingdom,
E-mail: cs@lifetimeproducts.eu

MODEL# AND PRODUCT ID
(you will need both when contacting us)
Model Number: 90824
Product ID:



INSTRUCTIONS D'ASSEMBLAGE

For English, see page 1. Para el español, ver la página 3.

SYSTÈME DE BASKET-BALL POUR LES JEUNES

MODÈLE n° 90824

Les systèmes de basket-bal Lifetime® sont conçus pour être solides et durables. Nous nous efforçons de rendre l'assemblage aussi facile que possible sans compromettre la qualité. Si vous êtes coincé, nous avons les outils nécessaires pour vous aider :

• **Regardez nos vidéos éducatives**

Scannez le code ci-dessous pour voir l'assemblage.



<http://go.lifetime.com/90824playlist>

• **Préparez le coin**

Avant de commencer, déterminez comment vous souhaitez remplir la base (nous recommandons le sable, voyez la page 16).

• **Rassemblez vos amis et votre famille**

L'assemblage devrait prendre 2 adultes à peut près 1 heure.

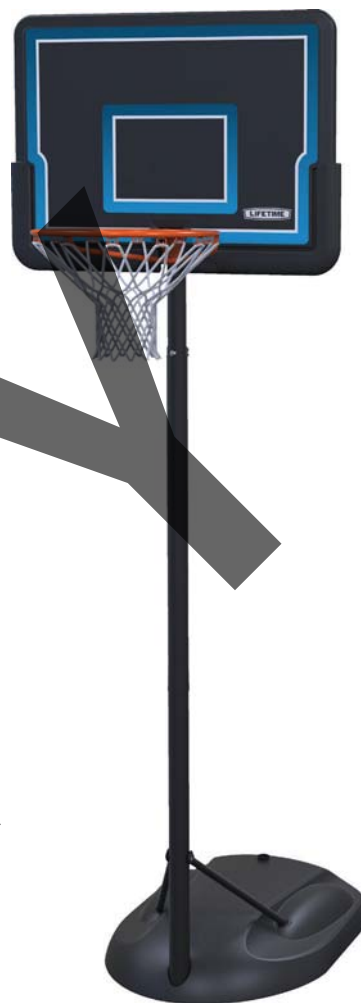

OUTILS REQUIS

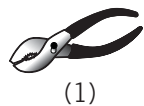
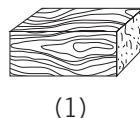
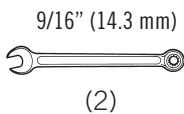
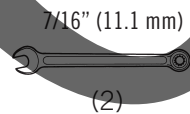
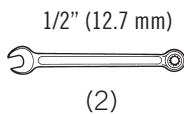

55 kg (120 lb)

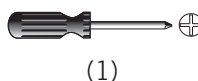

SOMMAIRE

Légende des icônes.....	4
Avertissements et Notifications.....	5
Assemblage du poteau.....	6
Assemblage du poteau a la base.....	9
Identificateur de pièces.....	i-iv
Remplir la base.....	15
Assemblage du tableau à l'anneau.....	18
Entretien.....	22
Autocollant d'avertissement.....	23
Enregistrement.....	24
Garantie.....	26

QUESTIONS ?

CONTACTEZ AUX SERVICES À LA CLIENTÈLE LIFETIME® :

Composer le **1-800-225-3865**
Du lundi au vendredi 7:00 hr – 17:00 hr (HNR)
et samedi 9:00 hr – 13:00 hr (HNR)

t'Chat en direct: www.lifetime.com
Videos éducatifs:
www.youtube.com/lifetimeproducts

Pour nos services à la clientèle du continent européen et au Royaume-Uni,
E-mail : cs@lifetimeproducts.eu

N° DE MODÈLE ET RÉFÉRENCE DU PRODUIT (vous aurez besoin des deux lorsque vous nous contactez)
N° de modèle : **90824**
Référence du produit :



INSTRUCCIONES DE ENSAMBLE

For English, see page 1. Pour le français, voir la page 2.

SISTEMA DE BALONCESTO PARA JOVENES

MODELO n° 90824

Los sistemas de baloncesto Lifetime® son diseñados para ser sólidos y durables. Nos esforzamos por hacer el ensamble lo más fácil posible sin comprometer la calidad. Si se atasque, tenemos las herramientas necesarias para ayudarle:

• **Mire nuestros videos instructivos**

Escanee el código debajo para ver el ensamble.



<http://go.lifetime.com/90824playlist>

• **Prepare el área**

Antes de empezar, decida como le gustaría llenar la base (se recomienda la arena, vea la página 16).

• **Reuna a sus amigos y a su familia**

El ensamble debe realizarse de 2 adultos y unas 1 hora.



INSTRUMENTAL REQUERIDO

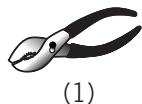
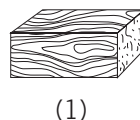
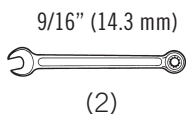
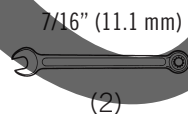
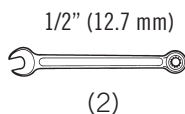

55 kg (120 lb)

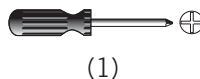

ÍNDICE

Leyenda de íconos.....	4
Advertencias y Notificaciones.....	5
Ensamble del poste.....	6
Ensamble del poste a la base.....	9
Identificador de piezas.....	i-iv
Llenado de la base.....	15
Ensamble del tablero al aro.....	18
Mantenimiento.....	22
Autoadhesivo de advertencia.....	23
Registro.....	24
Garantía.....	27

¿PREGUNTAS?

PÓNGASE EN CONTACTO CON LOS SERVICIOS DE CLIENTES LIFETIME®:

Llamar : 1-800-225-3865

De lunes hasta viernes 7:00 hr–17:00 hr (MST)
y sábado 9:00 hr–13:00 hr (MST)

Chat en vivo: www.lifetime.com

Instrucciones en video:
www.youtube.com/lifetimeproducts

Para nuestros servicios a clientes en el
continente europeo y el Reino Unido,
correo electrónico:
cs@lifetimeproducts.eu

MODEL E ID DEL PRODUCTO

(necesitará los dos al contactarnos)

Número de modelo: 90824

ID del producto:



ICON LEGEND / LÉGENDE DES ICÔNES / LEYENDA DE ÍCONOS



- Indicates special heed should be taken when reading.
- Ceci indique que vous devez faire attention à ce que vous lisez.
- Indica que uno debe prestar atención al leer.



- Indicates the parts to be used for a section.
- Ceci indique les pièces requises pour une section.
- Indica las piezas requeridas para una sección.



- Indicates no parts required for a specific section.
- Ceci indique qu'il n'y a pas de pièces requises pour une section particulière.
- Indica que ninguna pieza es requerida para una sección específica.



- Indicates the hardware to be used for a section.
- Ceci indique la quincaillerie requise pour une section.
- Indica el herraje requerido para una sección.



- Indicates no hardware required for a specific page.
- Ceci indique qu'il n'y a pas de quincaillerie requise pour une page particulière.
- Indica que ningún herraje es requerido para una página específica.



- Indicates the tools to be used for a section.
- Ceci indique les outils requis pour une section.
- Indica el instrumental requerido para una sección.



- Indicates to use/not to use an electric drill for a specific step.
- Ceci indique utiliser/n'utiliser pas de perceuse électrique pour une étape particulière.
- Indica usar/no usar un taladro eléctrico para un paso específico.

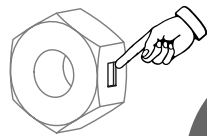

- Indicates the use of a centerlock nut. A nut with this marking will require some effort to tighten. This hardware was designed with this feature in order to prevent loosening later.
- Cet image indique l'usage d'un écrou de blocage central. Un écrou avec ce marquage requerra plus d'effort pour le serrer. Cet écrou a été conçu avec cette fonction afin d'empêcher son desserrage plus tard.
- Indica el uso de una tuerca de bloque central. Una tuerca con esta marca requerirá un poco de esfuerzo para apretarlo. Esta tuerca fue diseñado con esta característica con el fin de evitar su aflojamiento más tarde.



CONTACT US / COMMUNIQUEZ-NOUS / LLÁMENOS

- **Save this instruction in the event that the manufacturer has to be contacted for replacement parts.**
- **Enregistrer cette instruction dans le cas où le fabricant doit être contacté pour les pièces de rechange.**
- **Guarde estas instrucciones en caso de que el fabricante tenga que ser contactado para piezas de recambio.**

Call: **1-800-225-3865**
7:00 am–5:00 pm (Monday–Friday) MST
and 9:00 am–1:00 pm Saturday MST

Composez le **1-800-225-3865**
Du lundi au vendredi 7 h – 17 h (HNR)
et samedi 9 h – 13 h (HNR)

Llame al **1.800.225.3865**
De lunes hasta viernes 7:00–17:00 (HNR)
y sábado 9:00–13:00 (HNR)

www.lifetime.com/instructions



WARNINGS & NOTICES / AVERTISSEMENTS ET AVIS / ADVERTENCIAS Y AVISOS



SAFETY INSTRUCTIONS



FAILURE TO FOLLOW THESE WARNINGS MAY RESULT IN SERIOUS INJURY OR PROPERTY DAMAGE AND WILL VOID WARRANTY.

Owner must ensure that all players know and follow these rules for safe operation of the system.

To ensure safety, do not attempt to assemble this product without following the instructions carefully. Check entire box and inside all packing material for parts and/or additional instruction material. Before beginning assembly, read the instructions and identify parts using the hardware identifier and parts list in this document. Proper and complete assembly, use and supervision are essential for proper operation and to reduce the risk of accident or injury. A high probability of serious injury exists if this product is not installed, maintained, and operated properly.

- If using a ladder during assembly, use extreme caution.
- Two capable adults are recommended for this operation.
- Check base daily for leakage. Leaks will cause system to fall.
- Assemble the pole sections properly. Failure to do so could cause the pole sections to separate during play or transport.
- Minimum operational height is 5 ft 3 in (1.6m) to the bottom of the backboard.

Most injuries are caused by misuse and/or not following instructions. Use caution when using this product.



CONSIGNES DE SÉCURITÉ



LA NON-RESPECT DE CES AVERTISSEMENTS PEUT RÉULTER EN ACCIDENTS GRAVES OU DOMMAGES MATÉRIELS ET ANNULER LA GARANTIE.

Le propriétaire doit veiller à ce que tous les joueurs connaissent et suivent ces règles pour une exploitation sûre du système.

Pour assurer votre sécurité, ne tentez pas d'assembler cet article sans avoir lu et suivi toutes les consignes attentivement. Vérifiez la totalité de la boîte et l'intérieur de tous les matériaux d'emballage pour trouver toutes les pièces et/ou matériau contenant des consignes supplémentaires. Avant de commencer le montage, identifiez toutes les pièces et tous les accessoires et faites-en l'inventaire en les comparant aux listes et identificateurs de pièces et accessoires contenus dans ce document. Un assemblage correct et complet, ainsi que l'utilisation et la supervision correctes sont des conditions essentielles à la bonne direction et diminuent les risques d'accident ou de blessure. Une haute probabilité d'accident grave résulte de mauvaises conditions d'installation, maintenance et/ou utilisation.

- Agissez avec la plus grande prudence si vous employez une échelle pour l'assemblage.
- Il est recommandé que cet assemblage soit exécuté par deux personnes adultes.
- Vérifiez quotidiennement la base au niveau de fuites. Les fuites peuvent causer la chute du système.
- Assemblez les sections de poteau correctement. La non-observation de cette consigne peut amener les sections de poteau à se séparer pendant le jeu ou le déplacement.
- La hauteur minimale est 1,6 m (5 pi 3 po) au bas de la planche.

La majorité des accidents résultent d'une mauvaise utilisation et/ou du fait de n'avoir pas suivi les consignes. Observez toutes précautions utiles pendant l'utilisation de ce produit.



INSTRUCCIONES DE SEGURIDAD



EL INCUMPLIMIENTO DE SEGUIR ESTAS ADVERTENCIAS PUEDE OCASIONAR EN LESIONES GRAVES Y/O DAÑO A LA PROPIEDAD Y ANULARÁ LA GARANTÍA.

El propietario debe asegurarse de que todos los jugadores conocen y seguir estas reglas para la operación segura del sistema.

Para su seguridad, no intente ensamblar este producto sin leer y seguir todas las instrucciones cuidadosamente. Revise la caja entera y todos los materiales de embalaje en busca de piezas y / o material de instrucciones adicional. Antes de comenzar el ensamble, identifique todas las piezas y el equipo usando las listas de partes y equipo así como los identificadores en este documento. El ensamble correcto y completo, el uso y la supervisión son esenciales para una orientación apropiada y para reducir el riesgo de un accidente o lesión. Existe una alta probabilidad de sufrir lesiones graves si este producto no es instalado, mantenido y / o operado correctamente.

- Si utiliza una escalera durante el ensamble, tenga mucho cuidado.
- Se recomienda la participación de dos adultos capaces para esta ensamble.
- Compruebe si hay fugas en la base. Las fugas pueden causar que el producto caiga.
- Ensamble las secciones del poste correctamente. De lo contrario, podría provocar que las secciones del poste se separaran durante el juego o el transporte.
- Altura mínima de operación es 1,6m (5 ft 3 in) a la parte inferior del tablero.

La mayoría de las lesiones son causadas por el abuso y/o por el no seguir las instrucciones. Sea cauteloso al usar este producto.

1

POLE ASSEMBLY / ASSEMBLAGE DU POTEAU / ENSAMBLE DEL POSTE



HARDWARE REQUIRED / QUINCAILLERIE REQUISE / HERRAJE REQUERIDO

Hardware Blister Pack / Blister de quincaillerie / Blister de herraje

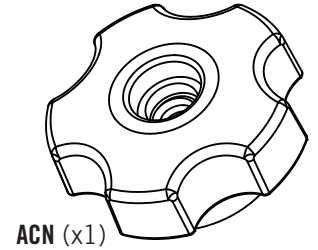
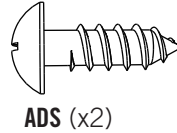
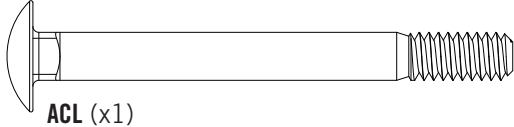
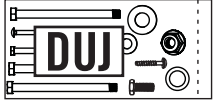

PARTS REQUIRED / PIÈCES REQUISES / PIEZAS REQUERIDAS

Metal Parts / Pièces en métal / Piezas de metal

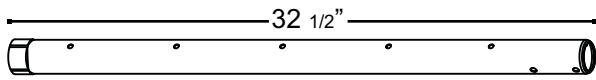

- ALH (x1)**
- Do not remove this Pole (ALH) from inside the Middle Pole (ALF)
 - Ne pas enlever ce poteau (ALH) de l'intérieur du Poteau du milieu (ALF)
 - No sacar este poste (ALH) del interior del Poste intermedio (ALF)

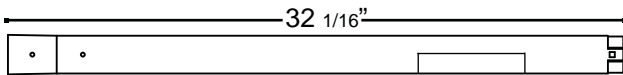

ALF (x1)

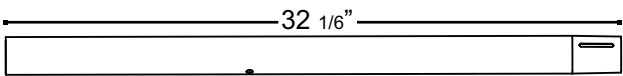

ALE (x1)



TOOLS REQUIRED / OUTILS REQUIS / INSTRUMENTAL REQUERIDO



(1)



► SECTION 1 (CONTINUED) / SECTION 1 (SUITE) / SECCIÓN 1 (CONTINUACIÓN)

TOOLS AND HARDWARE REQUIRED / OUTILS ET QUINCAILLERIE REQUIS / INSTRUMENTAL Y HERRAJE REQUERIDOS

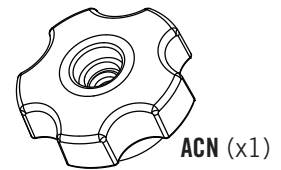
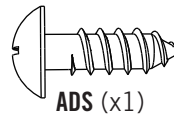

- If you have trouble with this section, scan the QR code below to view the assembly video.
- Si vous avez des problèmes avec cette section, scannez le code QR en dessous pour voir un vidéo sur l'assemblage.
- Si tiene problemas con esta sección, escanee el código QR debajo para ver un video sobre el ensamble.



• <http://go.lifetime.com/youthpoleassembly>

1.1

- Pull the plastic off the **Top Pole (ALH)**. It may be necessary to loosen the Poles before pulling out the plastic.
- Enlevez le plastique de la **Section supérieure (ALH)**. Il se peut desserrer les sections avant d'enlever le plastique.
- Retire el plástico de la **Sección superior (ALH)**. Puede que necesite aflojar las secciones entre sí para retirar el plástico.



- If the **Top Pole and Middle Pole** become separated, insert the top of the **Top Pole** up through the bottom of the **Middle Pole**.
- Si se séparent les Sections supérieure et du milieu, insérez l'extrémité supérieure de la Section supérieure dans l'extrémité inférieure de la Section du milieu.
- Si se separan las Secciones superior e intermedio, inserte el extremo superior de la Sección superior en el extremo inferior de la Sección intermedia.

1.2

- Hold the **Top Pole (ALH)** high enough out of the **Middle Pole (ALF)** to insert the **Screw (ADS)** in the back of the Middle Pole.
- Tenez le **Poteau supérieur (ALH)** suffisamment élevé du **Poteau du milieu (ALF)** pour pouvoir insérer la **Vis (ADS)** dans l'arrière du Poteau du milieu.
- Mantenga el **Poste superior (ALH)** suficientemente fuera del **Poste intermedio (ALF)** para poder insertar el **Tornillo (ADS)** en el posterior del Poste intermedio.

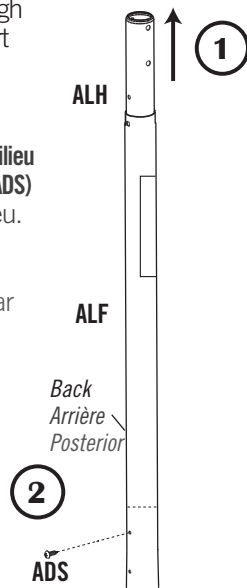

1.3

- The **Knob (ACN)** will face the back of the system.
- Le **Bouton (ACN)** fera face à l'arrière du système.
- El **Pomo (ACN)** dará al posterior del sistema.

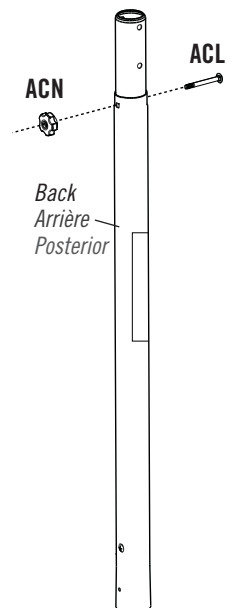

- The **Screw** should be flush with the Pole, but will spin freely once inserted.
- La **Vis** sera au ras du Poteau, mais elle tournera librement une fois insérée.
- El **Tornillo** estará a ras del Poste, mas girará libremente un vez insertado.

► SECTION 1 (CONTINUED) / SECTION 1 (SUITE) / SECCIÓN 1 (CONTINUACIÓN)

TOOLS AND HARDWARE REQUIRED / OUTILS ET QUINCAILLERIE REQUIS / INSTRUMENTAL Y HERRAJE REQUERIDOS

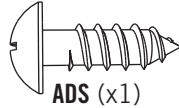
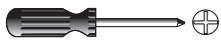

ADS (x1)

1.4

- Align the hole in the **Middle Pole (ALF)** with the slot in the **Bottom Pole (ALE)** and install the hardware shown.
- Alignez le trou de la **Section de poteau du milieu (ALF)** sur la fente de la **Section inférieure (ALE)** et glissez la Section du milieu par-dessus de la Section inférieure, et installez des accessoires indiqués.
- Alinee el agujero de la **Sección intermedia (ALF)** con la ranura de la **Sección inferior del poste (ALE)** y deslice la Sección intermedia sobre la Sección inferior, e instale los accesorios indicados.

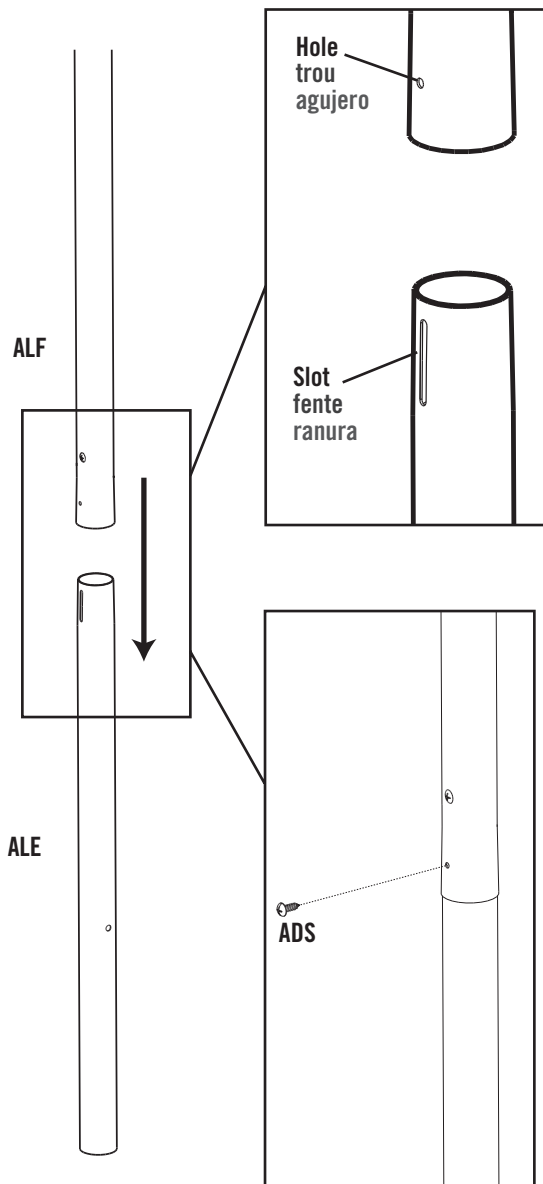

1.5

THIS STEP CANNOT BE REVERSED
CETTE ÉTAPE NE PEUT PAS ÊTRE INVERSÉE !
¡ESTE PASO NO PUEDE REVERTIRSE!

- Strike the end of the Pole Assembly on a piece of scrap wood or cardboard five to six times. If the Middle Pole does not completely cover the slot on the Bottom Pole after seating, **DO NOT COMPLETE ASSEMBLY**. Call Customer Service.
- Frappez l'extrémité de l'Assemblage de poteau sur un bois de rebut cinq à six fois. Si le Poteau du milieu ne couvre pas complètement la fente dans le Poteau inférieur après avoir le frapper, **NE CONTINUEZ PAS L'ASSEMBLAGE**. Appelez notre Département de services à la clientèle.
- Golpee el extremo del Ensamble de poste en un pedazo de madera o cartón cinco a seis veces. Si el Poste intermedio no cubre por completo la ranura en el Poste inferior después de golpearlo, **NO SIGA CON EL ENSAMBLE**. Llame a nuestro Departamento de servicios a clientes.



- Do not hit your feet with the Pole sections, as serious injury could occur.
- Ne pas frapper vos pieds avec le Poteau sous risque de blessures graves.
- El Tornillo debe quedar a ras con el Poste, mas girará libremente una vez esté instalado.

5-6 times
 5-6 fois
 5-6 veces

Scrap Wood or Cardboard
 Morceau de bois ou carton
 Pieza de madera o cartón

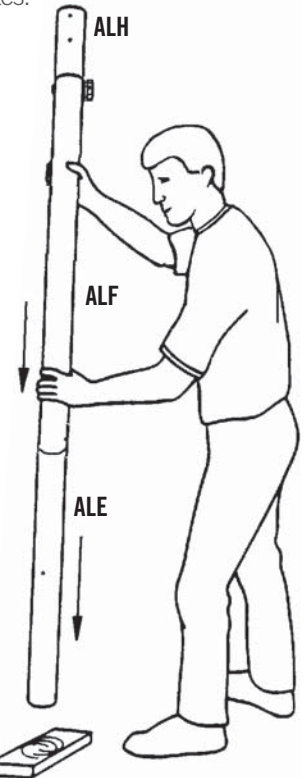

⚠ WARNING / AVERTISSEMENT / ADVERTENCIA ⚠

The Poles must be seated together! The Poles must be struck on a hard surface five to six times! Failure to seat the Poles correctly could allow the Poles to separate during use.
 Les poteaux doivent s'enclencher les uns dans les autres! Même si le poteau recouvre la fente avant de s'enclencher, vous devez les frapper sur un morceau de bois cinq à six fois! Un mauvais enclenchement des poteaux peut entraîner leur séparation lors de l'utilisation.
 ¡Deben asentarse las Secciones del poste! ¡Es imperativo golpear las secciones del poste cinco a seis veces! El incumplimiento de asentar las secciones correctamente puede ocasionar la separación de las secciones durante el juego.

2

POLE TO BASE ASSEMBLY / ENSAMBLE DEL POSTE A LA BASE / ASSEMBLAGE DU POTEAU A LA BASE



HARDWARE REQUIRED / QUINCAILLERIE REQUISE / HERRAJE REQUERIDO

Hardware Blister Pack / Blister de quincaillerie / Blister de herraje

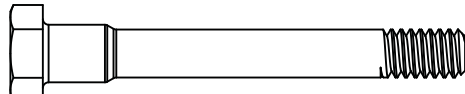
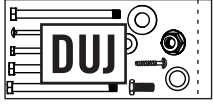

ACU (x1)

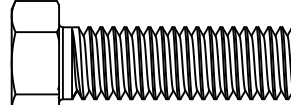

ACO (x1)

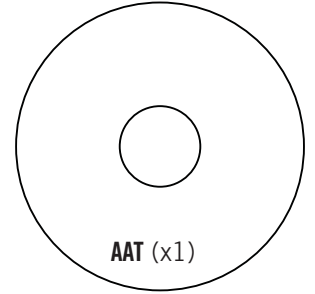

AAT (x1)

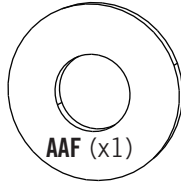

AAF (x1)

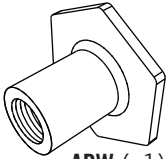

ABW (x1)



AJB (x2)

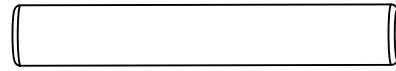

AJG (x2)



PARTS REQUIRED / PIÈCES REQUISES / PIEZAS REQUERIDAS

Metal Part / Pièce en métal / Pieza de metal

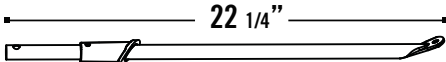

ALK (x1)

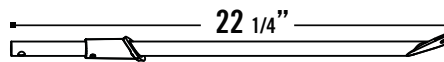

ALI (x1)

Plastic Parts / Pièces en plastique / Piezas de plástico

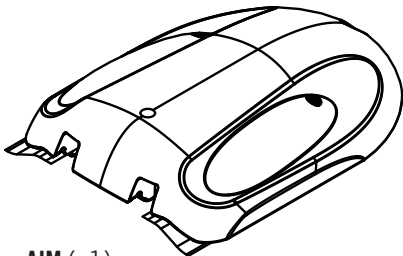

AJM (x1)

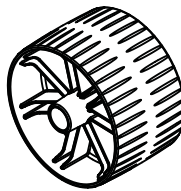

AMU (x2)



TOOLS REQUIRED / OUTILS REQUIS / INSTRUMENTAL REQUERIDO

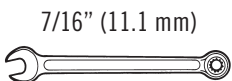

(2)

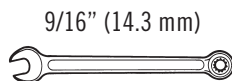

(2)



► SECTION 2 (CONTINUED) / SECTION 2 (SUITE) / SECCIÓN 2 (CONTINUACIÓN)

TOOLS AND HARDWARE REQUIRED / OUTILS ET QUINCAILLERIE REQUIS / INSTRUMENTAL Y HERRAJE REQUERIDOS



AJB (x2)



- If you have trouble with this section, scan the QR code below to view the assembly video.
- Si vous avez des problèmes avec cette section, scannez le code QR en dessous pour voir un vidéo sur l'assemblage.
- Si tiene problemas con esta sección, escanee el código QR debajo para ver un video sobre el ensamble.



• <http://go.lifetime.com/youthbaseassembly>

2.1

- Slide the 4" Axle (AJB) into position in both Wheels (AMU).
- Glissez l'Essieu de 4" (AJB) dans les deux Roues (AMU).
- Deslice el Eje de 4" (AJB) dentro de las dos Ruedas (AMU).

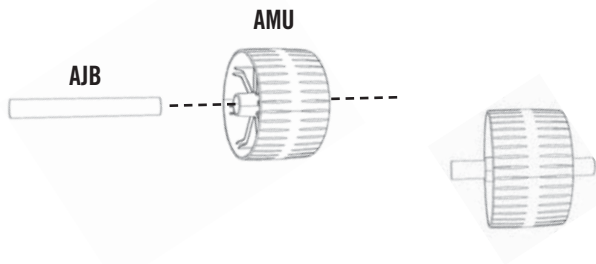

2.2

- Position the Wheels as shown under the back of the Base (AJM), and press the Axles into the slots indicated.
- Positionnez les Roues comme illustré sous l'arrière de la Base (AJM), et poussez les Essieux dans les rainures indiquées.
- Posicione las Ruedas como se muestra debajo el posterior de la Base (AJM), y presione los Ejes dentro de las ranuras indicadas.

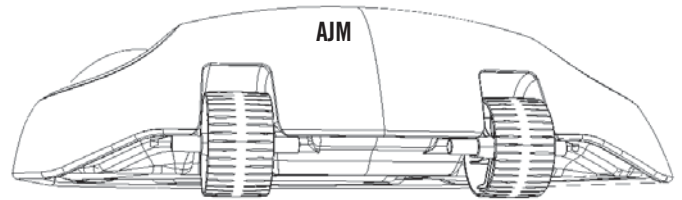

2.3

- Press down over the Wheels to snap the Axles in place.
- Appuyez sur la Base directement dessus des Roues pour emboîter les Esseieux en place.
- Presione la Base encima de las Ruedas para encajar los Ejes en su lugar.

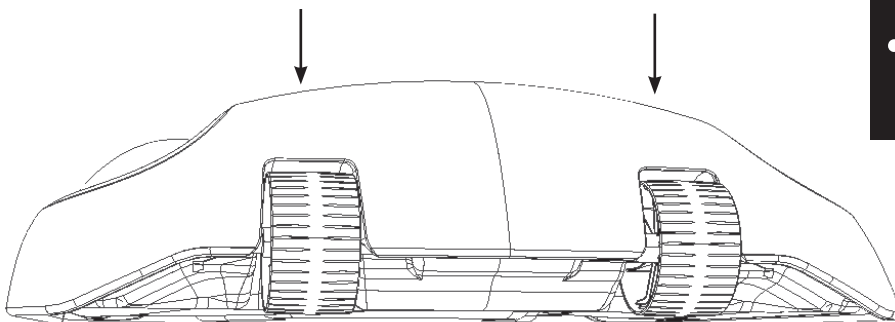

- Ensure both Axles are snapped securely in place.
- Assurez-vous que les deux Essieux sont bien emboîtés.
- Asegúrese que ambos Ejes están bien encajados.

► SECTION 2 (CONTINUED) / SECTION 2 (SUITE) / SECCIÓN 2 (CONTINUACIÓN)

TOOLS AND HARDWARE REQUIRED / OUTILS ET QUINCAILLERIE REQUIS / INSTRUMENTAL Y HERRAJE REQUERIDOS



2.4

- Slide the **Right Brace (ALK)** into place through the top of the Base, with the flattened end pointing out toward the front edge as shown.
- Faites glisser le support droit (ALK) en place à travers la partie supérieure de la base, avec l'extrémité aplatée orientée vers le bord avant comme illustré.
- Deslice el soporte derecho (ALK) en su lugar por la parte superior de la base, con el extremo aplanado orientado hacia el borde delantero como se muestra.

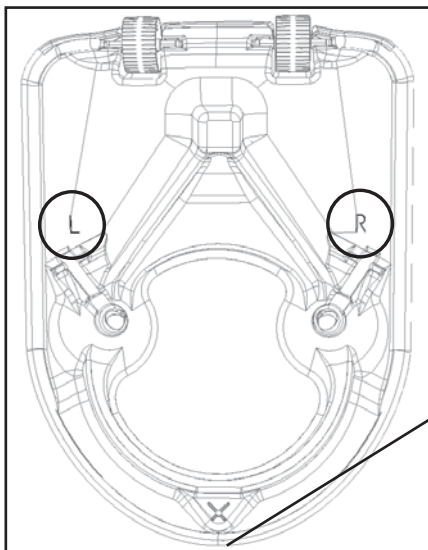

Bottom View
Vue inférieure
Vista inferior



- The **Right Brace** is marked with a letter "R" sticker.
- Le support droit est marqué avec l'autocollant « R ».
- El soporte derecho tiene una etiqueta autoadhesiva marcada con la letra «R».

Front edge
Bord avant
Borde delantero

R

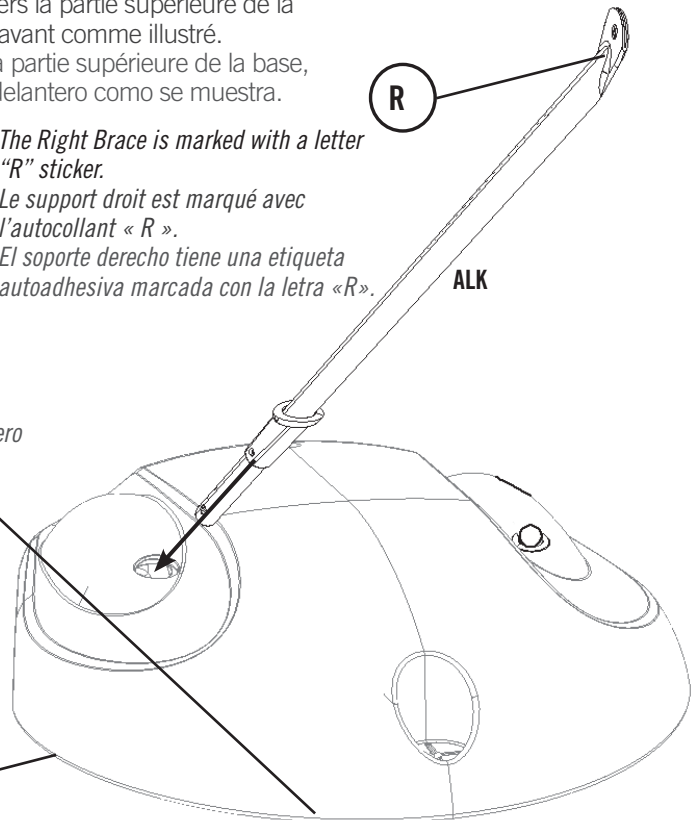

2.5

- Repeat step 2.4 to insert the **Left Brace (ALI)** into the Base.
- Répétez l'étape 2.4 pour insérer le **support gauche (ALI)** dans la base.
- Repita el paso 2.4 para insertar el **soporte izquierdo (ALI)** en la base.

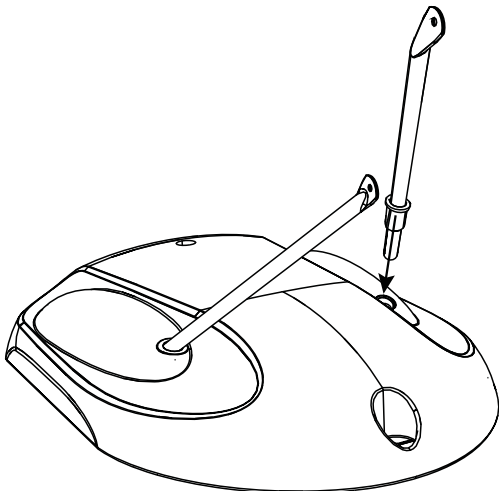

- The **Left Brace** is marked with a letter "L" sticker.
- Le support gauche est marqué avec l'autocollant « L ».
- El soporte izquierdo tiene una etiqueta autoadhesiva marcada con la letra «L».

► SECTION 2 (CONTINUED) / SECTION 2 (SUITE) / SECCIÓN 2 (CONTINUACIÓN)

TOOLS AND HARDWARE REQUIRED / OUTILS ET QUINCAILLERIE REQUIS / INSTRUMENTAL Y HERRAJE REQUERIDOS

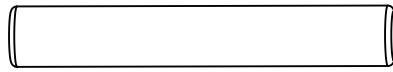

AJG (x2)

2.6

- On the underside of the Base, slide the **2" Axle (AJG)** into the end of the **Right Brace (ALK)**.
- Sur la surface inférieure de la base, faites glisser l'**essieu de 2 po (AJG)** dans l'extrémité du **support droit (ALK)**.
- En la superficie inferior de la base, deslice el **eje de 2 in. (AJG)** en el extremo del **soporte derecho (ALK)**.

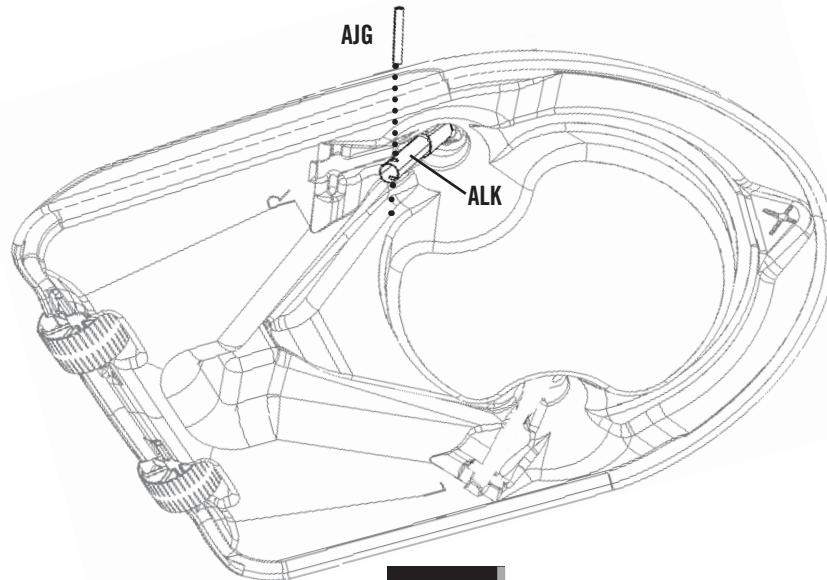

2.7

- Push Pole Brace forward to snap the Axle in place.
- Poussez le Support de poteau en avant pour emboîter l'Essieu en place.
- Empuje el Soporte de poste adelante para encajar el Eje en su lugar.

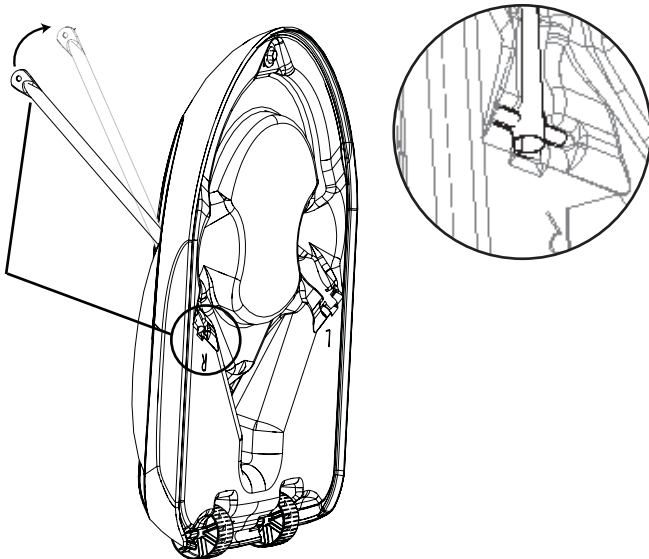

2.8

- Repeat steps 2.6–2.7 for the **Left Brace (ALI)**. The flat ends of the Pole Braces should be parallel to each other.
- Répétez les étapes 2.6 – 2.7 pour le **Support gauche (ALI)**. Les extrémités aplatées des supports de poteau doivent être parallèles l'une à l'autre.
- Repita los pasos 2.6–2.7 para el **Soporte izquierdo (ALI)**. Los extremos aplanados de los soportes de poste deben estar paralelos el uno con el otro.

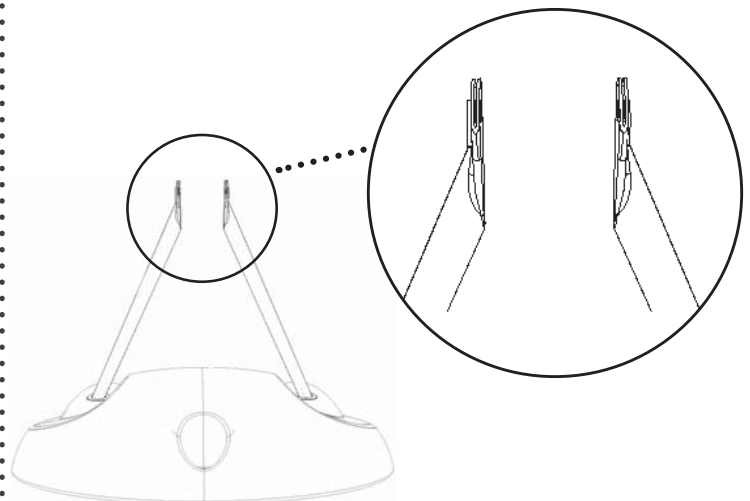

► SECTION 2 (CONTINUED) / SECTION 2 (SUITE) / SECCIÓN 2 (CONTINUACIÓN)

TOOLS AND HARDWARE REQUIRED / OUTILS ET QUINCAILLERIE REQUIS / INSTRUMENTAL Y HERRAJE REQUERIDOS

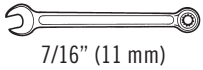

7/16" (11 mm)

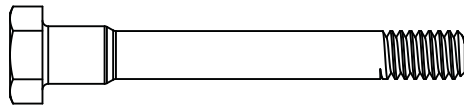

ACU (x1)

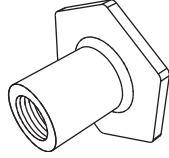

ABW (x1)

2.9

- Make sure the Knob is facing toward the Base. **Use Pliers to hold the T-Nut in place as you secure the hardware.**
- Assurez-vous que le Bouton fait face à la Base. **Employez de la pince pour maintenir l'Écrou en place pendant que vous serrez la quincaillerie.**
- Asegúrese que el Pomo da hacia la Base. **Use unas tenazas pour maintenir la Tuerca en «T» en su lugar mientras que apriete el herraje.**

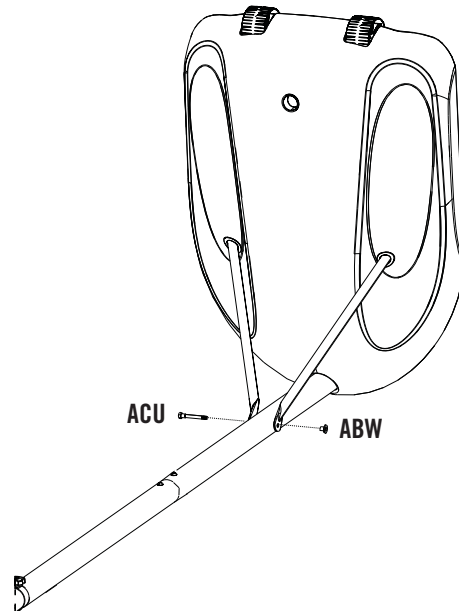
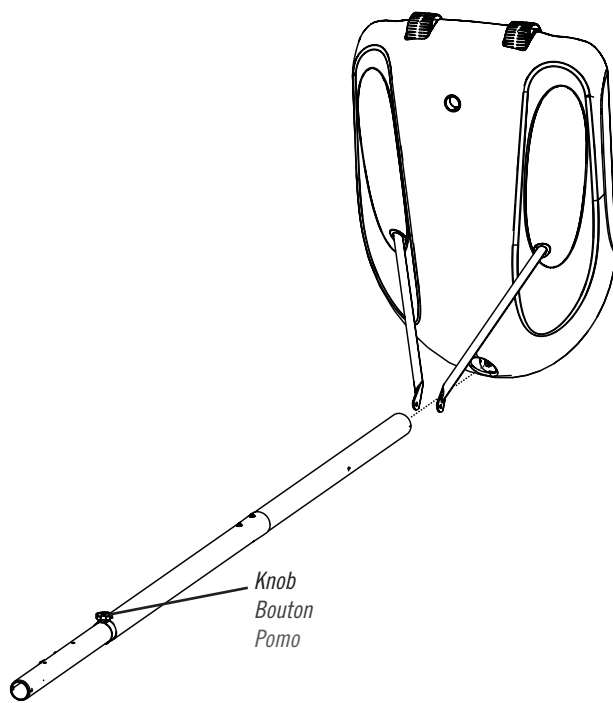

- **The Bolt will not go through the entire width of the Pole. Use pliers to hold the T-Nut in place.**
- **Le Boulon ne traversera pas à travers le largeur entier du Poteau. Employez de la pince pour maintenir l'Écrou en place.**
- **El Perno no pasará por la anchura entera del Poste. Use unas tenazas pour maintenir la Tuerca en «T» en su lugar.**

► SECTION 2 (CONTINUED) / SECTION 2 (SUITE) / SECCIÓN 2 (CONTINUACIÓN)

TOOLS AND HARDWARE REQUIRED / OUTILS ET QUINCAILLERIE REQUIS / INSTRUMENTAL Y HERRAJE REQUERIDOS

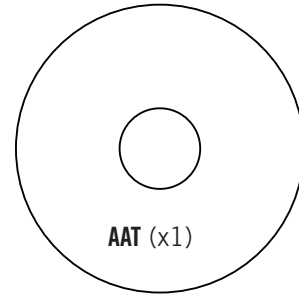
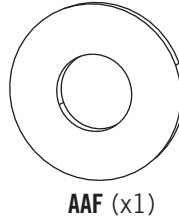
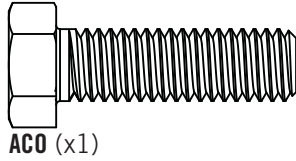
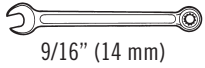

2.10

- Secure the Pole Assembly to the Base using the hardware shown.
- Attachez le Poteau à la Base en utilisant la quincaillerie indiquée.
- Sujete el Poste a la Base usando el herraje indicado.

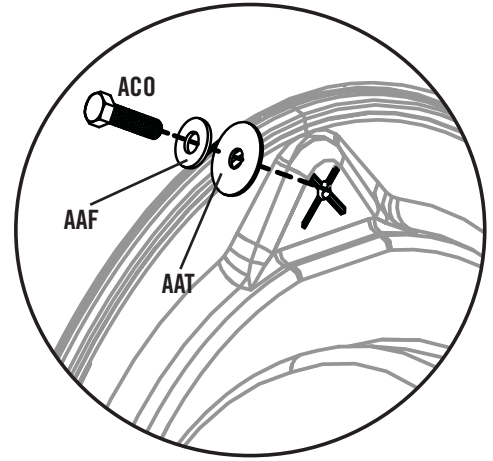
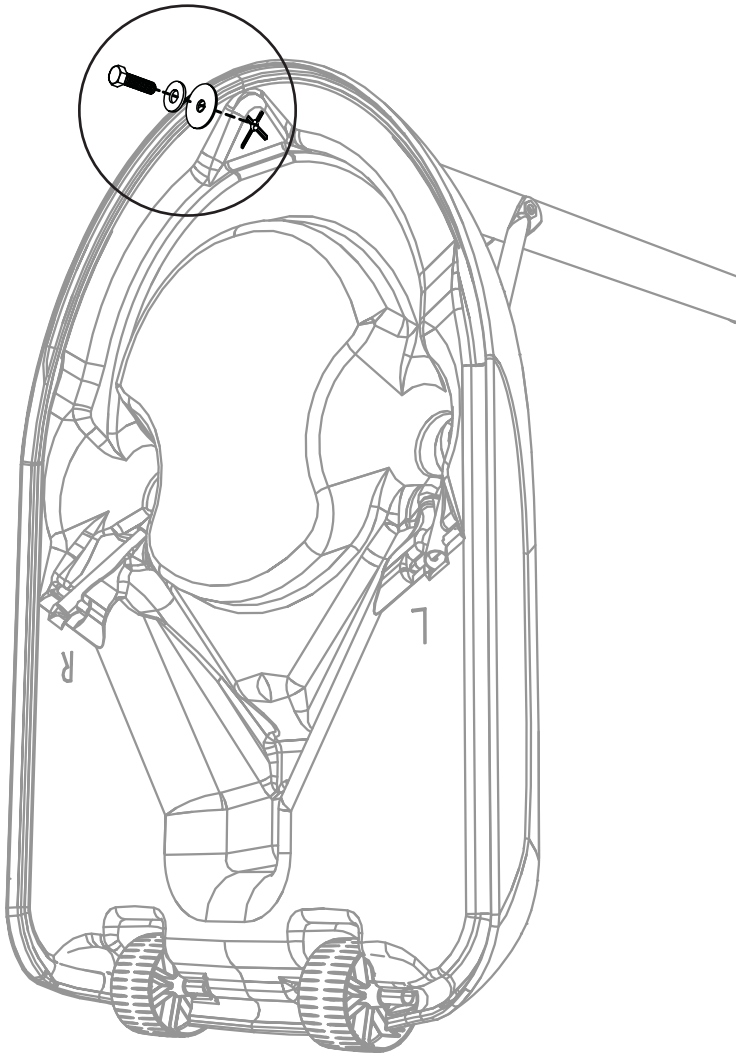

- ! • Completely tighten the hardware.
- ! • Serrez complètement la quincaillerie.
- ! • Apriete por complete el herraje.



WARNING / AVERTISSEMENT / ADVERTENCIA

Never put the system in an upright position without proper weight in the Base. The system may fall over and could result in serious personal injury or property damage.

Ne jamais mettre le système en une position verticale sans premier remplir la base avec le poids correct. Le système pourrait tomber et causer des blessures graves personnelles et/ou la mort, ou dommage à la propriété.

Nunca colocar la unidad en una posición vertical sin llenar primero la base con el peso correcto. La unidad podría caerse y ocasionar lesiones graves personales y/o la muerte, o daños a la propiedad.



**This page intentionally left blank
Cette page est intentionnellement laissée en blanc
Esta página ha sido dejada en blanco intencionalmente**

Remove This Section / Enlevez Cette Section / Retire Esta Sección



PARTS IDENTIFIER / IDENTIFICATEUR DE PIÈCES / IDENTIFICADOR DE PIEZAS

Metal Part / Pieza de metal / Pièce en métal

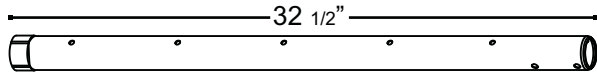

ALH (x1)

- Do not remove Top Section (ALH) from Middle Section (ALF)
- No retire la Sección superior (ALH) de la Sección intermedio (ALF)
- Ne pas enlever la Section supérieure (ALH) de la Section du milieu (ALF)

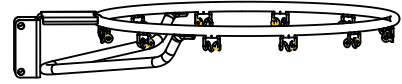

ALX (x1)

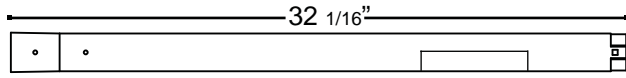

ALF (x1)

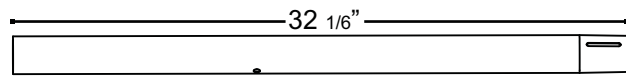

ALE (x1)

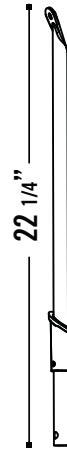

ALK (x1)

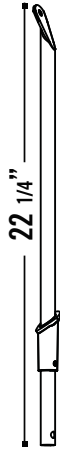

ALI (x2)

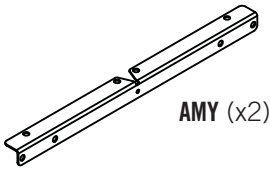

AMY (x2)

Remove This Section / Enlevez Cette Section / Retire Esta Sección



PARTS IDENTIFIER / IDENTIFICATEUR DE PIÈCES / IDENTIFICADOR DE PIEZAS

Plastic Parts/ Piezas de plástico / Pièces en plastique

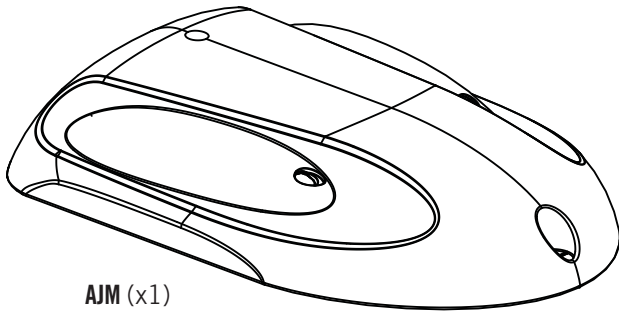

AJM (x1)

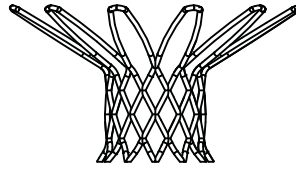

AKZ (x1)

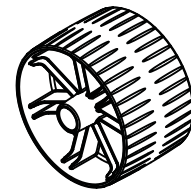

AMU (x2)

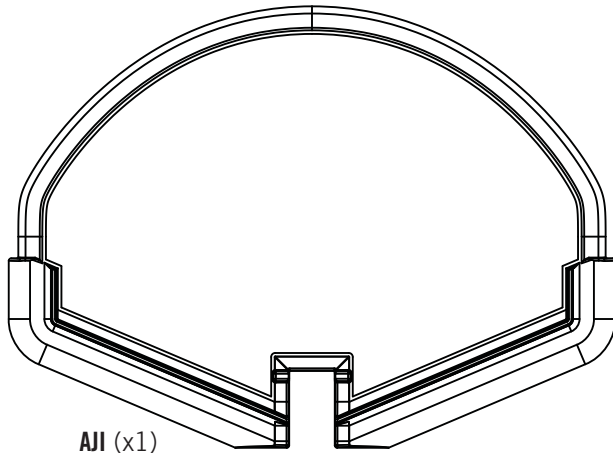

AJI (x1)

Remove This Section / Enlevez Cette Section / Retire Esta Sección



HARDWARE REQUIRED / HERRAJE REQUERIDO / QUINCAILLERIE REQUISE

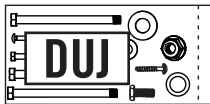



**This page intentionally left blank
Cette page est intentionnellement laissée en blanc
Esta página ha sido dejada en blanco intencionalmente**

Remove This Section / Enlevez Cette Section / Retire Esta Sección

3

FILLING THE BASE / REMPLIR LA BASE / LLENADO DE LA BASE



HARDWARE REQUIRED / QUINCAILLERIE REQUISE / HERRAJE REQUERIDO

Hardware Blister Pack / Blister de quincaillerie / Blister de herraje

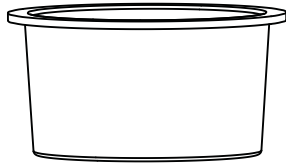
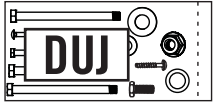

AZY (x1)



PARTS REQUIRED / PIÈCES REQUISES / PIEZAS REQUERIDAS

**NO NEW PARTS REQUIRED FOR THIS SECTION
AUCUNE NOUVELLE PIÈCE REQUISE POUR CETTE SECTION
NINGUNA PIEZA NUEVA REQUERIDA PARA ESTA SECCIÓN**



TOOLS REQUIRED / OUTILS REQUIS / INSTRUMENTAL REQUERIDO



(1)



(1)



120 lb (55 kg)

► SECTION 3 (CONTINUED) / SECTION 3 (SUITE) / SECCIÓN 3 (CONTINUACIÓN)

TOOLS AND HARDWARE REQUIRED / OUTILS ET QUINCAILLERIE REQUIS / INSTRUMENTAL Y HERRAJE REQUERIDOS



120 lb
(55kg)



- If you have trouble with this section, scan the QR code below to view the assembly video.
- Si vous avez des problèmes avec cette section, scannez le code QR en dessous pour voir un vidéo sur l'assemblage.
- Si tiene problemas con esta sección, escanee el código QR debajo para ver un video sobre el ensamble.



• <http://go.lifetime.com/fillingthebase>

3.1a

FILLING THE BASE WITH SAND / REMPLIR LA BASE AVEC DE LA SABLE / LLENAR LA BASE CON ARENA

- While one adult holds the Pole, use a funnel to add sand through the hole in the top of the Base until it is just below the hole (**Fig. 1**). With the help of a second adult, carefully pull the system up until it is almost upright. Finish filling the base with sand (**Fig. 2**). Insert the **Base Plug (AZY)** into the fill hole.
- Pendant qu'un adulte maintient le Poteau, employez un entonnoir pour ajouter sable à travers le trou dans la surface supérieure de la Base jusqu'à ce qu'il soit juste sous le trou de remplisseur (**Fig. 1**). À l'aide d'un autre adulte, levez avec soin le système jusqu'à ce qu'il soit presque vertical. Terminez de remplir la Base avec sable (**Fig. 2**). Insérez le **Capuchon (AZY)** dans le trou de remplisseur.
- Mientras un adulto mantenga el Poste, use un embudo para añadir arena por el orificio en la superficie superior de la Base hasta que esté llenado apenas abajo el orificio de llenado (**Fig. 1**). Con la ayuda de otro adulto, levante cuidadosamente el sistema hasta que esté prácticamente vertical. Termine de llenar la Base con arena (**Fig. 2**). Inserte el **Tapón (AZY)** en el orificio de llenado.



Fig. 1



Fig. 2



WARNING / ADVERTENCIA / AVERTISSEMENT

For safety reasons, we recommend that sand be used instead of water to fill the Base. If a leak develops, water could run out unnoticed, allowing the system to fall over, resulting in serious personal injuries or property damage. If using Water, check the Base carefully for leaks. If a leak is found, lay the system down on the ground and call Customer Service. Do not use, stand up, or play on a leaking system.

Pour des raisons de sécurité, il est recommandé de remplir le pied portatif de sable plutôt que d'eau. En cas de fuite, l'écoulement de l'eau risque de passer inaperçu, ce qui peut entraîner une chute du système et de provoquer ainsi des blessures graves, voire mortelles, ou des dégâts matériels. Veuillez assurer que le pied reste toujours sur une surface lisse, libre d'objets risquant de le perforer.

Por razones de seguridad, se recomienda usar arena en lugar de agua en la base portátil. Si hay alguna fuga, el agua podría salirse inadvertidamente, por lo que la unidad puede caerse y causar lesiones personales graves y/o la muerte, o daños a la propiedad. Coloque siempre la base sobre una superficie lisa sin objetos que puedan perforarla. Si encuentra una fuga, coloque la unidad en el suelo, y llame a nuestro departamento de servicios a clientes. Si la unidad tiene fugas, no la use, poner en posición vertical, ni jugar en ella.

► SECTION 3 (CONTINUED) / SECTION 3 (SUITE) / SECCIÓN 3 (CONTINUACIÓN)

TOOLS AND HARDWARE REQUIRED / OUTILS ET QUINCAILLERIE REQUIS / INSTRUMENTAL Y HERRAJE REQUERIDOS



3.1b

FILLING THE BASE WITH WATER / REMPLIR LA BASE AVEC DE L'EAU / LLENAR LA BASE CON AGUA

- While one adult holds the Pole, add water through the hole in the top of the Base until it is just below the hole (**Fig. 1**). Add one tablespoon of chlorine bleach to the water in the Base. Using two adults, carefully pull the system up until it is almost upright. Finish filling the base with water (**Fig. 2**). Insert the **Base Plug (AZY)** into the fill hole.
- Pendant qu'un adulte maintient le Poteau, ajoutez d'eau à travers le trou dans la surface supérieure de la Base jusqu'à ce qu'il soit juste sous le trou de remplisseur (**Fig. 1**). Ajoutez une cuillère à soupe de chlore à l'eau dans la Base. À l'aide d'un autre adulte, levez avec soin le système jusqu'à ce qu'il soit presque vertical. Terminez de remplir la Base avec d'eau (**Fig. 2**). Insérez le **Capuchon (AZY)** dans le trou de remplisseur.
- Mientras que un adulto mantenga el Poste, añada agua por el orificio de llenado en la superficie superior de la Base hasta que esté llenado apenas abajo el orificio de llenado (**Fig. 1**). Añada una cucharada de cloro al agua en la Base. Con la ayuda de otro adulto, levante cuidadosamente el sistema hasta que esté prácticamente vertical. Termine de llenar la Base con agua (**Fig. 2**). Inserte el **Tapón (AZY)** en el orificio de llenado.



Fig. 1



Fig. 2

WARNING
AVERTISSEMENT
ADVERTENCIA

For safety reasons, we recommend that sand be used instead of water to fill the Base.

Pour des raisons de sécurité, il est recommandé de remplir le pied portatif de sable plutôt que d'eau.

Por razones de seguridad, se recomienda usar arena en lugar de agua en la base portátil.



When Using Water / En utilisant d'eau / Usando agua

1. Make sure the surface beneath the Base is smooth and free of stones, gravel, or sharp objects that could puncture the Base and cause leakage.
 2. Check the Base frequently for cracks or punctures.
 3. Always check the water level before play.
 4. If the system is to be stored without weight in the base, tilt it forward and rest the Rim on the ground.
 5. Every time the Base is filled with water, add one tablespoon of chlorine bleach to the water to prevent algae formation in the Base.
-
1. Assurez-vous que la surface sous la Base est lisse et libre de pierres, gravier, ou de objets pointus qui peuvent perforer la Base et causer des fuites.
 2. Vérifiez fréquemment la Base pour des fentes ou des crevaisons.
 3. Vérifiez toujours le niveau d'eau avant de jouer.
 4. Si vous voudriez entreposer le système sans poids dans la Base, inclinez-la en avant et posez l'Anneau sur le sol.
 5. Chaque fois que vous remplissez la Base avec d'eau, ajoutez une cuillère à soupe de chlore à l'eau pour empêcher la formation d'algues dans la Base.
-
1. Asegúrese que la superficie debajo la Base es lisa y libre de piedras, gravilla, y objetos puntiagudos que podrían perforar la Base y causar fugas.
 2. Verifique la Base frecuentemente para unas grietas o perforaciones.
 3. Verifique siempre el nivel de agua antes de jugar.
 4. Si se almacena el sistema sin peso en la Base, inclínelo adelante y deje el Aro en el suelo.
 5. Cada vez que llena la Base con agua, añada una cucharada de cloro al agua para evitar la formación de algas en la Base.

4

BACKBOARD TO RIM ASSEMBLY / ASSEMBLAGE DU TABLEAU À L'ANNEAU / ENSAMBLE DEL TABLERO AL ARO



HARDWARE REQUIRED / QUINCAILLERIE REQUISE / HERRAJE REQUERIDO

Hardware Blister Pack / Blister de quincaillerie / Blister de herraje

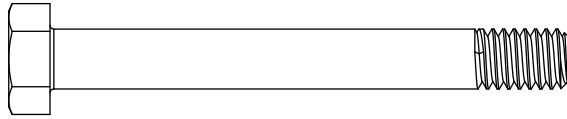
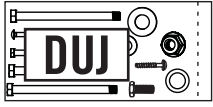

ACM (x2)

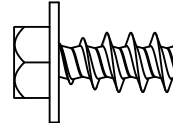

ACV (x6)

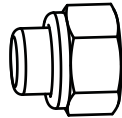

AAN (x2)

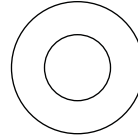

AEC (x4)



PARTS REQUIRED / PIÈCES REQUISES / PIEZAS REQUERIDAS

Plastic Parts / Pièces en plastique / Piezas de plástico

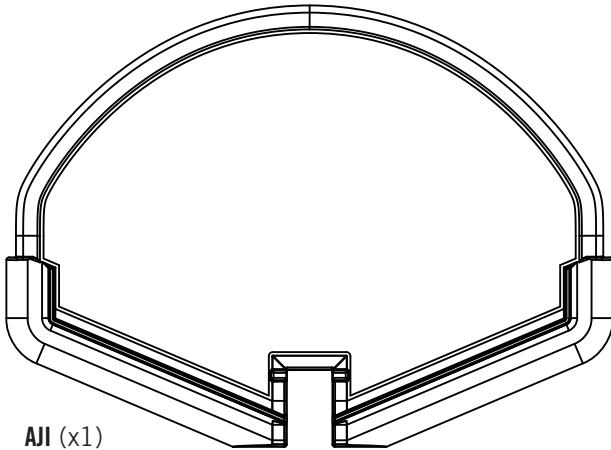

AJI (x1)

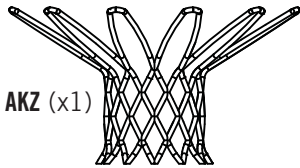

AKZ (x1)

Metal Part / Pièce en métal / Pieza de metal

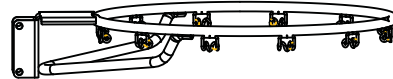

ALX (x1)

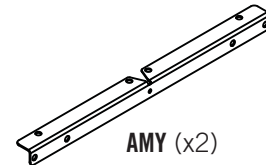

AMY (x2)



TOOLS REQUIRED / OUTILS REQUIS / INSTRUMENTAL REQUERIDO



1/2"

(1)



(1)

► SECTION 4 (CONTINUED) / SECTION 4 (SUITE) / SECCIÓN 4 (CONTINUACIÓN)

TOOLS AND HARDWARE REQUIRED / OUTILS ET QUINCAILLERIE REQUIS / INSTRUMENTAL Y HERRAJE REQUERIDOS



1/2"

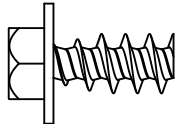

ACV (x6)



- If you have trouble with this section, scan the QR code below to view the assembly video.
- Si vous avez des problèmes avec cette section, scannez le code QR en dessous pour voir un vidéo sur l'assemblage.
- Si tiene problemas con esta sección, escanee el código QR debajo para ver un video sobre el ensamble.



4.1

• <http://go.lifetime.com/youthbackboardtorim>

- Install the **Backboard Brackets (AMY)** using the hardware shown.
- Attachez bien les **Supports du tableau (AMY)** en utilisant la quincaillerie indiquée.
- Sujete los **Soportes del tablero (AMY)** usando el herraje indicado.

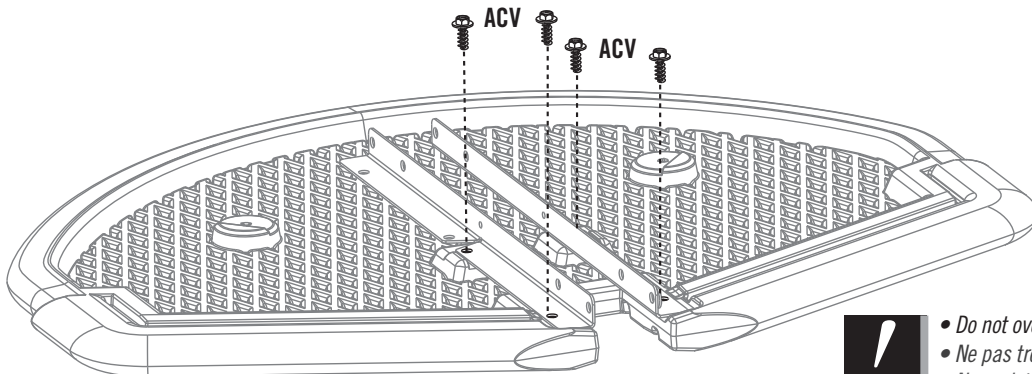

- Do not overtighten the hardware.
- Ne pas trop serrer les Écrous.
- No apriete demasiado el herraje.

4.2

- Bend the Backboard Brackets by hand, and secure them to the Backboard.
- Dépliez à main les Supports du tableau, et attachez-les bien au Tableau.
- Despliegue a mano los Soportes del tablero, y sujételos al Tablero.

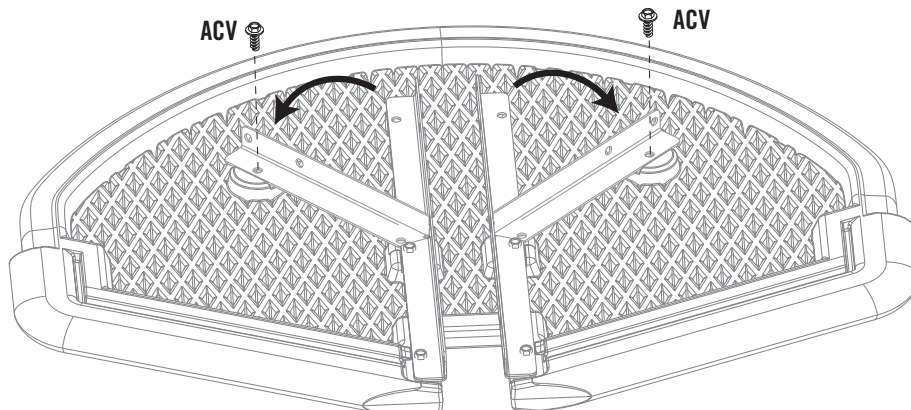

► SECTION 4 (CONTINUED) / SECTION 4 (SUITE) / SECCIÓN 4 (CONTINUACIÓN)

TOOLS AND HARDWARE REQUIRED / OUTILS ET QUINCAILLERIE REQUIS / INSTRUMENTAL Y HERRAJE REQUERIDOS

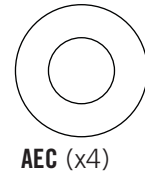
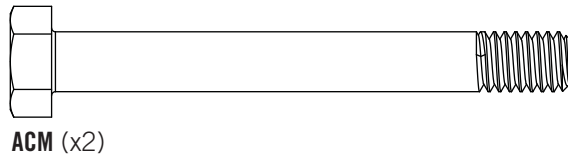
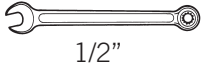

4.3

- Slide the Rim into place on the Backboard. Line up the holes on the Rim Plate with the holes on the Backboard Brackets.
- Glissez l'Anneau en place sur le Tableau. Alignez les trous dans la Plaque de l'anneau avec ceux dans les Supports du tableau.
- Deslice el Aro en su lugar en el Tablero. Alinee los agujero en la Placa del aro con ellos en los Soportes del tablero.

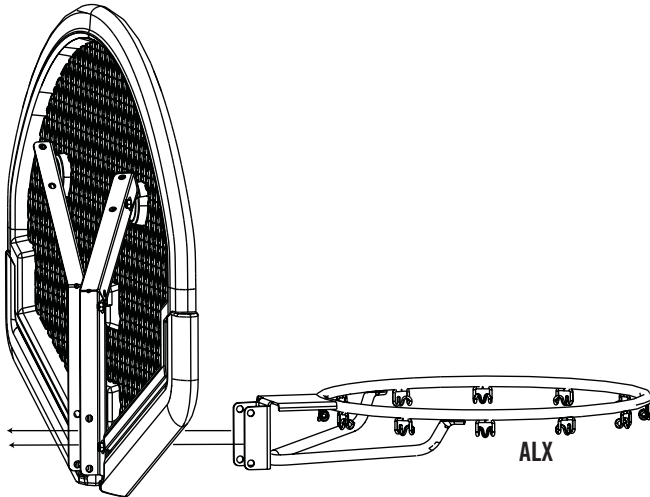

4.4

- Secure the Rim to the Backboard and Pole using the hardware shown.
- Attachez bien l'Anneau au Tableau et au Poteau en utilisant la quincaillerie indiquée.
- Sujete el Aro al Tablero y al Poste usando el herraje indicado.

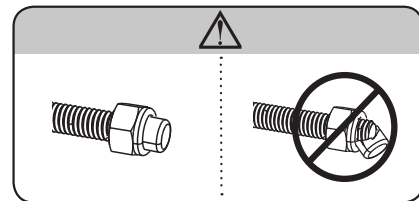
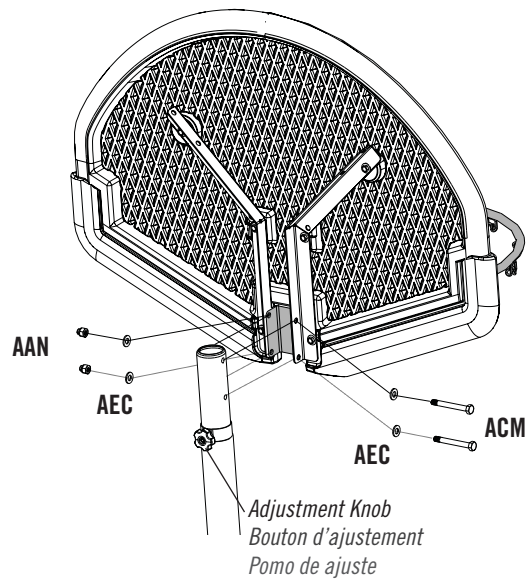

4.5

- Attach the Net (AKZ) to the Rim (ALX).
- Attachez le Panier (AKZ) à l'Anneau (ALX).
- Sujete la Red (AKZ) al Aro (ALX).

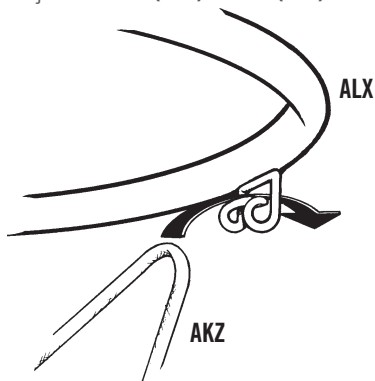

- If a replacement Net is needed, please call our Customer Service Department. Our Nets are shorter than average to reduce the risk of entanglement.
- Si vous avez besoin d'une nouvelle Filet, appelez notre Département de services à la clientèle. Nos Filets sont plus courtes pour réduire le risque d'enchevêtrement.
- Si se necesita una Red de repuesto, llame a nuestro Departamento de servicios a clientes. Nuestras Redes son más cortas para reducir el riesgo de enredamiento.



HEIGHT ADJUSTMENT / RÉGLAGE DE HAUTEUR / MECANISMO DE ALTURA

The basketball system may be adjusted from 5 1/2 feet (1.68 m) to 7.5 feet (2.3 m).

ONLY ADULTS SHOULD ADJUST THE HEIGHT OF THE SYSTEM.

- Stand behind the system and pull on the pole until the backboard rests on the ground.
- Remove the Adjustment Knob and the Carriage Bolt. Adjust the system to the desired height and replace the Bolt and Knob.
- Make sure the Adjustment Knob is secure before standing the system back up to playing position

Le système de basket-ball peut être réglé entre 1,68 m (5,5 pieds) et 2,3 m (7,5 pieds).

LES ADULTES DOIVENT SEULEMENT RÉGLER LE HAUTEUR DE L'ÉLÉMENT.

- Tenez-vous debout derrière du système, et tirez le poteau jusqu'à ce que le Tableau s'arrête sur le sol.
- Enlevez le Bouton d'ajustement et le Boulon mécanique. Ajustez le système au hauteur désiré, et remettez le Boulon et le Bouton.
- Assurez-vous que le Bouton d'ajustement est bien serré avant de reposer le système vertical.

Se puede ajustar el sistema de 1,68 m (5,5 pies) to 2,3 m (7.5 pies).

SÓLO LOS ADULTOS DEBEN AJUSTAR ESTE SISTEMA.

- Párese detras del sistema, y tire del Poste hasta que el Tablero deje en el suelo.
- Quite el Pomo de ajuste y el Perno de carrocería. Ajuste el sistema a la altura deseada, y vuelva a poner el Perno y el Pomo.
- Asegúrese que el Pomo de ajuste está bien apretado antes de reponer vertical el sistema.

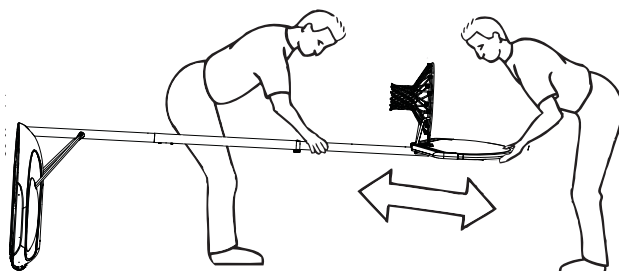

MOVING THE SYSTEM / DÉPLACEMENT DU SYSTÈME / MOVER EL SISTEMA PORTÁTIL



WARNING: The system must only be moved by people capable of handling its weight. Children should not be allowed to move the system.

- Adjust the system to its lowest position, and use caution to prevent the height mechanism from adjusting.
- Stand behind the system and pull on the Pole until the unit is balanced on its Wheels.
- Move the system to the desired location and carefully set the Base down.



CAUTION: The system must only be moved on its Wheels. Sliding the Base may damage the Base which could result in leakage and the system tipping over.



AVERTISSEMENT : Ce système ne doit être déplacé que par des personnes capables de soutenir son poids. Il ne faut pas permettre aux enfants de déplacer le système.

- Réglez l'élément à son niveau plus bas.
- Tenez-vous derrière le système et tirez sur le Poteau jusqu'à ce que l'unité soit en équilibre sur ses Roues.
- Déplacez le système dans le lieu désiré et poser prudemment la Base.



ATTENTION : Le système ne doit être déplacé que sur ses roues. Le glissement de la Base peut l'endommager, roduire une fuite et le renversement du système.



ADVERTENCIA: Transporte el sistema sólo con personas capaces de soportar su peso. No permita a los niños transportar el sistema.

- Ajuste el sistema a su posición más bajo.
- Mirando la parte posterior del sistema portátil, tire de la unidad del poste hasta que quede equilibrada sobre sus ruedas.
- Mueva el sistema cuidadosamente y baje la base.



PRECAUCIÓN: Transporte el sistema sobre sus ruedas solamente. Deslizando la Base puede dañar la Base la cual puede ocasionar en un escape y la caída del sistema.



MAINTENANCE / ENTRETIEN / MANTENIMIENTO

The life of your basketball system depends on many variables. The climate, exposure to corrosives such as salt, pesticides, or herbicides, and excessive use or misuse can all contribute to Pole failure, which may cause property damage or personal injury.

Check your basketball system frequently for loose hardware, excessive wear, and signs of corrosion. For safety reasons, and to prolong the life of your basketball system, you must take the following preventive measures.

- a. Check all Nuts and Bolts. If any are loose, tighten them.
- b. Check all parts for excessive wear and tear. If necessary, replace any parts that have been worn or damaged through usage. Contact our Customer Service Department for replacement parts.
- c. Inspect the Warning Sticker on the Pole. If it is ripped, faded, or illegible, call our Customer Service Department to request a replacement Sticker.
- d. Check all Pole sections for visible rust or chipped or cracked paint. If either are present, do the following:
 1. Use an emery cloth to completely remove any rust or chipped paint.
 2. Clean the area with a damp cloth and allow it to dry.
 3. Apply two coats of a rust preventative, high gloss enamel paint to the area. Allow the paint to dry between coats.

IF RUST HAS PENETRATED THROUGH THE POLE ANYWHERE, REPLACE IT IMMEDIATELY!

La durée de vie de votre système de basket-ball dépend de nombreuses variables. Le climat, l'exposition aux matériaux corrosifs tels que le sel, les pesticides, ou les herbicides, et l'usage excessif ou l'abus peuvent contribuer à la détérioration du Poteau qui peuvent endommager la propriété ou provoquer des blessures graves personnelles.

Vérifiez votre système de basket-ball fréquemment qu'il n'y a pas de visserie desserrée, pour l'usure excessive, et pour des signes de corrosion. Pour des raisons de sécurité, et pour prolonger la durée de vie de votre système de basket-ball, il faut prendre les mesures préventives suivantes :

- a. Vérifiez toute la visserie. S'il y a de visserie desserrée, serrez-la.
- b. Vérifiez tous les pièces pour l'usure excessive. Si nécessaire, remplacez les pièces qui ont été endommagées à cause de l'usure. Appelez notre Département de Services à la Clientèle pour demander des pièces de remplacement.
- c. Examinez l'Autocollant adhésif dans le poteau. Si l'Autocollant est déchiré, délavé, ou illisible, appelez notre Département de Services à la Clientèle pour solliciter un Autocollant de remplacement.
- d. Vérifiez tous les sections du poteau pour des signes de la rouille ou de la peinture craquelée. Si l'une ou l'autre est présente, réalisez les étapes suivantes :
 1. Employez une toile émeri pour enlever complètement tout la rouille ou tous les écailles de peinture.
 2. Nettoyez la région à l'aide d'un chiffon humide, et laissez-la sécher.
 3. Appliquez deux couches de peinture émaillée très lustrée antirouille à la région. Laissez la peinture sécher entre les couches.

SI DE LA ROUILLE À PÉNÉTRÉ LE POTEAU, REMPLACEZ-LE IMMÉDIATEMENT !

La vida útil de su sistema de baloncesto depende de numerosas variables. El clima, la exposición a materiales corrosivos tales como el sal, las pesticidas o las herbicidas, y el uso excesivo o abuso pueden contribuir a la deterioración del Poste, los cuales pueden ocasionar daño a la propiedad o lesiones graves personales.

Examine con frecuencia su sistema de baloncesto para las piezas aflojadas, el deterioro excesivo, y para las señales de corrosión. Por motivos de seguridad, y para prolongar la vida útil de su sistema de baloncesto, es preciso adoptar las siguientes medidas preventivas:

- a. Examine todos los pernos y las tuercas. Si se aflojaron, apriételos.
- b. Examine todas las piezas para el deterioro excesivo. Si es necesario, reemplace las piezas que han sido desgastadas mediante el uso. Póngase en contacto con nuestro Departamento de Servicio a Clientes para obtener las piezas de reemplazo.
- c. Examine el Adhesivo de advertencia en el Poste. Si se rompió, se desteñó, o es ilegible, llame a nuestro Departamento de Servicios a Clientes para solicitar un Adhesivo de advertencia de reemplazo.
- d. Examine todas las secciones del Poste para verificar si hay oxidación visible o pintura descascarada o rajada. Si una o las dos son presentes, haga lo siguiente:
 1. Use una tela de esmeril para eliminar por completo cualquiera oxidación o pintura rajada.
 2. Usando un paño húmedo, limpie la región y permítela secarse.
 3. Aplique dos capas de pintura de esmalte brillante a la región para protegerla del óxido. Deje la pintura secarse entre capas.

¡SI EL ÓXIDO HA PENETRADO EL POSTE, REEMPLÁCELO INMEDIATAMENTE!



WARNING STICKER / IDENTIFICATEUR DE PIÈCES / IDENTIFICADOR DE PIEZAS



WARNING



FAILURE TO FOLLOW THESE WARNINGS MAY RESULT IN SERIOUS INJURY AND/OR PROPERTY DAMAGE.

Owners must ensure that all players know and follow these rules for safe operation of the system.

- Only hang from the rim briefly to regain balance or avoid injuring others. Release the rim as soon as safely possible.
- During play, especially when performing dunk type activities, keep player's face away from the backboard, rim, and net. Serious injury could occur if teeth/face come in contact with the backboard, rim, or net. Player should wear a mouth guard during play.
- Do not slide, climb, or play on base or pole.
- Completely fill base according to manufacturer's instructions. Never leave the unit standing in an upright position without first filling the base with weight or the system will tip quickly causing serious personal injury.
- When adjusting height or moving system, keep hands and fingers away from moving parts.
- Do not allow children to move or adjust system.
- Do not wear jewelry (rings, watches, necklaces, etc.) during play. Objects may entangle in net.
- Keep organic material away from pole base. Grass, litter, etc. could cause corrosion and/or deterioration.

- Surface beneath the base must be smooth and free of gravel or other objects. Punctures cause leakage and could cause system to tip over.
- Once a month check pole and all metal parts for signs of corrosion (rust, pitting, chipping). Completely remove rust and repaint with exterior enamel. If rust has penetrated any steel part, replace that part immediately.
- Check system before each use for proper ballast, loose hardware, excessive wear, instability, and signs of corrosion and repair before use.
- Never play on damaged equipment.
- Do not use system during windy or severe weather. System may tip over. Place system in an area protected from the wind or in an area away from property that may be damaged if the system falls, and from overhead power lines.
- Do not use the system to lift or hoist anything. The mechanism is designed to lift only the weight of the backboard and rim. Do not hang anything from the handle, rim backboard, or lifter arms as this will damage the system and void the warranty.



ADVERTENCIA



AVERTISSEMENT



SI NO SE OBEDECEN ESTAS ADVERTENCIAS PUEDEN PRODUCIRSE GRAVES LESIONES Y/O DAÑOS A LA PROPIEDAD.

El propietario del sistema debe asegurarse de que todos los jugadores conozcan y respeten estas reglas para que el sistema se use en forma segura.

- Cuélguese del aro sólo en forma breve, para recuperar el equilibrio o evitar lesionar a otros jugadores. Suéltese del aro lo más pronto que pueda hacerlo con seguridad.
- Durante el juego, especialmente al embocar violentamente de alto, la cara de los jugadores debe mantenerse alejada del tablero, el aro y la red. Pueden producirse lesiones graves si los dientes o la cara entran en contacto con el tablero, el aro o la red. Los jugadores deben usar un protector bucal durante el juego.
- No se deslice, no trepe ni juegue sobre la base o el poste.
- Llene la base completamente siguiendo las instrucciones del fabricante. Nunca deje la unidad en posición de uso sin haber llenado previamente la base con material de contrapeso, pues el sistema podría tumbarse rápidamente y causar graves lesiones personales.
- Mantenga las manos y los dedos alejados de las piezas móviles cuando regule la altura o desplace el sistema.
- No deje que los niños regulen ni desplacen el sistema.
- No use joyas (anillos, relojes, collares o gargantillas, etc.) durante el juego. Estos objetos pueden engancharse en la red.
- La superficie donde se coloque la base debe estar lisa y desprovista de piedras, grava u otros objetos. Las perforaciones pueden originar pérdidas, y éstas pueden hacer que el sistema se tumbe.
- No permita que la base del poste entre en contacto con materiales orgánicos. El pasto, los desechos animales, etc., pueden causar corrosión y/o deterioros.
- Controle el poste y todas las piezas metálicas una vez al mes en busca de signos visibles de corrosión (oxidación, picaduras, escamado). Elimine todo rastro de óxido y vuelva a pintar con esmalte para exteriores. Si el óxido ha penetrado cualquier pieza de acero, reemplace esa pieza de inmediato.
- Inspeccione el sistema antes de cada uso para verificar que esté adecuadamente contrapesado, que los elementos de fijación no estén flojos, que no haya desgaste excesivo, inestabilidad ni signos de corrosión. Si encuentra irregularidades, repárelas antes de usar el sistema.
- Nunca juegue con un equipo dañado.
- No use el sistema en presencia de vientos fuertes o condiciones climáticas adversas, ya que puede tumbarse. Coloque la unidad en su posición de almacenamiento y/o en una zona a resguardo del viento, lejos de propiedades personales que puedan dañarse si el sistema se cae, y de líneas de suministro de energía.
- No use el sistema para levantar ningún objeto. El mecanismo está diseñado para elevar solamente el peso del tablero con el aro. No cuelgue nada de la agarradera, el aro, el tablero ni los brazos de elevación, ya que esto puede dañar el sistema y anular la garantía.

FAUTE DE NE PAS SUIVRE CES AVERTISSEMENTS, VOUS RISQUEZ DE CAUSER DES BLESSURES GRAVES ET/OU DES DOMMAGES À L'ÉQUIPEMENT.

Le propriétaire doit s'assurer que tous les joueurs connaissent et appliquent les règles suivantes afin d'utiliser l'équipement en toute sécurité.

- Ne vous suspendez pas à l'anneau plus que nécessaire pour retrouver votre équilibre ou éviter de blesser les autres joueurs. Relâchez l'anneau aussitôt que possible.
- Lors d'un match, particulièrement dans le cas des smashes, le visage du joueur ne doit pas faire face au panneau, à l'anneau, ni au filet. Le joueur risque de graves blessures si ses dents ou son visage entrent en contact avec le panneau, l'anneau, ou le filet. Les joueurs doivent toujours porter un protège-dents lorsqu'ils jouent.
- Ne glissez pas, ne grimpez pas, et ne jouez pas sur la base ou le poteau.
- Remplissez complètement la base selon les instructions du fabricant. Ne laissez jamais l'unité debout de plein pied sans avoir d'abord rempli la base avec un poids ou l'équipement pourrait basculer rapidement et causer de graves blessures.
- Lorsque vous ajustez la hauteur ou lorsque vous déplacez l'équipement, gardez vos mains et doigts loin des pièces mobiles.
- Ne permettez pas aux enfants de déplacer ou d'ajuster l'équipement.
- Ne portez pas de bijoux (bagues, montres, colliers, etc.) lorsque vous jouez. Ces objets pourraient s'accrocher au filet.
- La surface sur laquelle est posée la base doit être lisse et sans gravier ou tout autre objet qui pourrait trouer la base entraînant ainsi une fuite ce qui pourrait faire basculer l'équipement.
- La base ne doit pas non plus être posée sur aucun type de matière organique. L'herbe, les déchets, etc. peuvent entraîner la corrosion et la détérioration de l'équipement.
- Une fois par mois, vérifiez que le Poteau et toutes les pièces en métal ne montrent pas de signes de corrosion (rouille, piqûres, écaillage). Enlevez toute la rouille et repeignez complètement avec une peinture pour extérieur. Si la rouille a pénétré une des pièces en acier, vous devrez remplacer immédiatement la pièce en question.
- À chaque fois que vous allez utiliser l'équipement, vérifiez d'abord l'équilibre, la possibilité de pièces desserrées ou usées, la stabilité de l'équipement et tout signe de corrosion ou réparation nécessaire avant utilisation.
- Ne jouez jamais avec un équipement endommagé.
- N'utilisez pas l'équipement lors de fortes rafales de vent ou de mauvais temps. L'équipement pourrait basculer. Placez l'équipement dans un endroit abrité du vent ou loin des structures qu'il pourrait endommager s'il basculait et loin des fils électriques.
- N'utilisez pas l'équipement pour lever ou soulever quoique ce soit. Son mécanisme a été conçu uniquement pour soutenir le poids du panneau et de l'anneau. N'accrochez rien au manche, à l'anneau, au panneau ni aux leviers sous peine d'endommager l'équipement et d'annuler la garantie.



REGISTER YOUR PRODUCT ONLINE AT WWW.LIFETIME.COM

At Lifetime®, we are committed to providing innovative and quality products. While registering, you will have the opportunity to give us your feedback. Your input is valuable to us.

- You can also opt in to receive new product notifications or promotions.
- In the unlikely event of a product recall or safety modification, your registration provides the information we need to notify you directly.
- Registration is fast, easy, and completely voluntary.

LIFETIME'S PROMISE TO YOU:

Maintaining your privacy is our long-standing policy at Lifetime®. And you can rest assured that Lifetime® will not sell or provide your personal data to other third parties, or allow them to use your personal data for their own purposes.

We invite you to read our privacy policy at www.lifetime.com

REGISTER today!



ENREGISTREZ VOTRE PRODUIT EN LIGNE AU WWW.LIFETIME.COM

Chez Lifetime®, nous nous engageons à fournir des produits innovateurs de qualité. Lors de votre inscription, vous aurez l'occasion de nous faire parvenir vos commentaires. Votre opinion est importante pour nous.

- Vous pouvez également choisir de recevoir des avis ou des promotions dans le cadre de nouveaux produits.
- Dans l'éventualité improbable d'un rappel ou d'un avis de sécurité, votre inscription fournit les renseignements nécessaires nous permettant de communiquer avec vous.
- L'inscription est rapide, facile et complètement volontaire.

LA PROMESSE DE LIFETIME :

Conserver votre confidentialité est notre politique de longue date chez Lifetime®. Vous pouvez donc être rassuré par le fait que Lifetime® ne vendra pas ou ne fournira pas vos données personnelles à des tiers, et ne leur permettra pas d'utiliser vos données personnelles à leurs propres fins.

Nous vous invitons à lire notre politique de confidentialité à www.lifetime.com

ENREGISTREZ VOTRE PRODUIT aujourd'hui!



REGISTRE SU PRODUCTO EN LÍNEA EN WWW.LIFETIME.COM

En Lifetime®, estamos comprometidos a ofrecer productos innovadores y de calidad. Al registrarse, usted tendrá la oportunidad de darnos su retroalimentación. Su información es valiosa para nosotros.

- También puede optar por recibir nuestras notificaciones o promociones.
- En el caso improbable de que el producto tenga que salir del mercado o que sufra alguna modificación, su registro provee la información que necesitamos para notificarle directamente.
- El registro es rápido, fácil y completamente voluntario.

LA PROMESA DE LIFETIME® PARA USTED:

Mantener su privacidad es nuestra política permanente en Lifetime®. Y puede estar seguro que Lifetime® no venderá ni dará sus datos personales a terceros, ni les permitirá usar sus datos personales para fines propios.

Lo invitamos a leer nuestra política de privacidad en www.lifetime.com

¡REGÍSTRESE hoy mismo!



5-YEAR LIMITED FACTORY WARRANTY

THE MANUFACTURER RESERVES THE RIGHT TO MAKE SUBSTITUTIONS TO WARRANTY CLAIMS IF PARTS ARE UNAVAILABLE OR OBSOLETE.

1. Lifetime basketball systems are warranted to the original purchaser to be free from defects in material or workmanship for a period of five years from the date of original retail purchase. The word “defects” is defined as imperfections that impair the use of the product. Defects resulting from misuse, abuse or negligence will void this warranty. This warranty does not cover defects due to improper installation, alteration or accident. This warranty does not cover damage caused by vandalism, rusting, “acts of nature” or any other event beyond the control of the manufacturer.
2. This warranty is nontransferable and is expressly limited to the repair or replacement of defective product. If the product is defective within the terms of this warranty, Lifetime Products, Inc. will repair or replace defective parts at no cost to the purchaser. Shipping charges to and from the factory or distribution center are not covered and are the responsibility of the purchaser. Labor charges and related expenses for removal, installation or replacement of the basketball system or its components are not covered under this warranty.
3. This warranty does not cover scratching or scuffing of the product that may result from normal usage. In addition, defects resulting from intentional damage, negligence, unreasonable use or hanging from the rim will void this warranty.
4. Liability for incidental or consequential damages is excluded to the extent permitted by law. While every attempt is made to embody the highest degree of safety in all equipment, freedom from injury cannot be guaranteed. The user assumes all risk of injury resulting from the use of this product. All merchandise is sold on this condition, and no representative of the company may waive or change this policy.
5. This product is not intended for institutional or commercial use; Lifetime Products, Inc. does not assume any liability for such use. Institutional or commercial use will void the warranty.
6. Our goods come with guarantees that cannot be excluded under the Australian Consumer Law. You are entitled to a replacement or refund for a major failure and for compensation for any other reasonably foreseeable loss or damage. You are also entitled to have the goods repaired or replaced if the goods fail to be of acceptable quality and the failure does not amount to a major failure.
7. This warranty is expressly in lieu of all other warranties, expressed or implied, including warranties of merchantability or fitness for use to extent permitted by Federal and state law. Neither Lifetime Products, Inc., nor any representative assumes any other liability in connection with this product. This warranty gives you specific legal rights, and you may also have other rights which vary from state to state.

PLEASE INCLUDE YOUR DATED SALES RECEIPT AND PHOTOGRAPHS OF DAMAGED PARTS.

REPORT PRODUCT DEFECTS IN WRITING TO:

Lifetime Products, Inc., PO Box 160010 Clearfield, UT 84016-0010
or call 1-800-225-3865 M-F 7 a.m. to 5 p.m. MST.

REGISTER YOUR PRODUCT FOR QUICKER CUSTOMER SERVICE.

Visit www.lifetime.com or call 1-800-225-3865 to register your product today.

FOR INTERNATIONAL WARRANTY CLAIMS:

All warranty claims must be accompanied by a sales receipt. Report all warranty claims in writing to your regional sales support representative. Please include your dated sales receipt and photographs of damaged parts.

To identify the representative for your region, please visit: www.lifetime.com/international



www.lifetime.com



GARANTIE DE FABRICATION LIMITÉE DE 5 ANS

LE FABRICANT RÉSERVE LE DROIT DE FAIRE DES SUBSTITUTIONS EN CAS DE RECOURS EN GARANTIE SI LES PIÈCES NE SONT PAS DISPONIBLES OR SONT OBSOLÈTES

1. Les système de basket-ball Lifetime sont garantis à l'acheteur d'origine contre tous défauts de matériau ou de fabrication pendant une durée de cinq ans à partir de la date d'achat d'origine. Le mot « défauts » signifie des défauts qui empêchent l'utilisation du produit. Les défauts résultant de mauvais usage, d'abus ou de négligence annulent cette garantie. Cette garantie ne couvre pas les dommages causés par le vandalisme, la rouille, « les calamités naturelles » ou tout autre événement en dehors du contrôle du fabricant.
2. Cette garantie n'est pas transférable et est expressément limitée à la réparation ou au remplacement du produit défectueux. Si le produit est déclaré défectueux selon les termes de cette garantie, Lifetime Products, Inc. réparera ou remplacera les parties défectueuses gratuitement pour l'acheteur. Les frais d'expéditions aller et retour de l'usine ne sont pas couverts et sont à la charge de l'acheteur. Les frais de main-d'oeuvre et frais associés à l'enlèvement, au montage ou au remplacement du système de basket-ball ou de ses composantes ne sont pas couverts par cette garantie.
3. Cette garantie ne couvre pas les égratignures ou éraillures du produits résultant d'une utilisation normale. Par ailleurs, les défauts résultant de dommages intentionnels, négligence, utilisation abusive ou suspension à partir de l'entretoise annulent cette garantie
4. Toute responsabilité pour dommages incidents ou consécutifs est exclue dans la mesure permise par la loi. Bien que toutes les mesures aient été prises pour intégrer le plus haut degré de sécurité dans l'ensemble du matériel, l'impossibilité de blessure ne peut pas être garantie. L'utilisateur assume tous les risques de blessure résultant de l'utilisation de ce produit. L'ensemble de la marchandise est vendu en vertu de cette condition et aucune personne représentant la société ne peut déroger à cette politique, ni la modifier.
5. Ce produit n'est pas prévu pour l'usage institutionnel ni commercial; Lifetime Products, Inc. n'assume aucune responsabilité pour tel usage. L'utilisation institutionnelle ou commerciale annulera cette garantie.
6. Cette garantie remplace expressément toutes autres garanties, expresses ou tacites, y compris les garanties de commercialisation ou d'adaptation à un but particulier dans la mesure permise par les lois fédérales et des états. Ni Lifetime Products, Inc. ni aucun de ses représentants n'assume aucune autre responsabilité concernant ce produit. Cette garantie vous accorde des droits particuliers, et vous aurai peut-être des autres droites qui varient d'un état à l'autre.

TOUS LES RECOURS EN GARANTIE DOIVENT ÊTRE ACCOMPAGNÉS DU REÇU DE VENTE.

FAIRE PARVENIR UN RAPPORT PAR ÉCRIT DE DÉFECTUOSITÉ DU PRODUIT A :

Lifetime Products, Inc., PO Box 160010 Clearfield, UT 84016-0010
ou composer le 1-800-225-3865, du lundi au vendredi de 7 h à 17 h, HP

ENREGISTREZ VOTRE ARTICLE À :

www.lifetime.com, ou composer le 1-800-225-3865 pour enregistrer votre article aujourd'hui.

POUR RECOURS EN GARANTIE INTERNATIONAUX:

Tous les recours en garantie doivent être accompagnés du reçu de vente. Faire parvenir un rapport par écrit de défectuosité du produit à votre représentant régional de ventes. Inclure votre reçu de vente daté et photographies des pièces endommagées. Pour identifier votre représentant régional, visitez www.lifetime.com/international



www.lifetime.com



GARANTÍA DE FÁBRICA LIMITADA POR 5 AÑOS

EL FABRICANTE SE RESERVA EL DERECHO DE HACER SUSTITUCIONES EN LOS ELEMENTOS REEMPLAZADOS BAJO GARANTÍA SI LAS PIEZAS NO ESTÁN DISPONIBLES O SON OBSOLETAS.

1. El comprador original recibe la garantía de que los sistemas de basquetbol Lifetime estarán libres de defectos de material o de mano de obra por un período de cinco años a contar desde la fecha de la compra original. La palabra “defectos” se define como imperfecciones que perjudican el uso del producto. Los defectos emergentes de un mal uso, abuso o negligencia invalidarán esta garantía. Esta garantía no cubre defectos debidos a una instalación incorrecta, alteración o a un accidente. Esta garantía no cubre daños causados por vandalismo, oxidación, “actos de la naturaleza” u otros eventos que estén más allá del control del fabricante.
2. Esta garantía es intransferible, y queda expresamente limitada a la reparación o reemplazo de los productos defectuosos. Si el producto se encuentra defectuoso dentro de los términos de esta garantía, Lifetime Products, Inc. reparará o reemplazará las piezas defectuosas sin costo alguno para el comprador. Los gastos de envío hacia y desde la fábrica no están cubiertos, y quedan bajo la responsabilidad del comprador. Los gastos de mano de obra y otros costos relacionados con la remoción, instalación o reemplazo de este sistema o sus componentes no están cubiertos por esta garantía.
3. Esta garantía no cubre raspaduras ni marcas en el producto que pueden resultar de su uso normal. Además, los defectos causados por daños intencionales, negligencia, uso irrazonable o por colgarse de la red o del aro invalidarán esta garantía.
4. La responsabilidad por daños incidentales o consecuentes queda excluida hasta el punto en que lo permita la ley. Si bien se hace el mayor esfuerzo posible para lograr el más alto grado de seguridad en todos nuestros equipos, no puede garantizarse la libertad de cualquier tipo de lesión. El usuario asume todos los riesgos de lesiones emergentes del uso de este producto. Toda nuestra mercadería se vende bajo esta condición, y ningún representante de la compañía puede anular ni cambiar esta política.
5. Este producto no está pensado para el uso institucional ni comercial; Lifetime Products, Inc. no asume ninguna otra responsabilidad en conexión con este producto. El uso institucional o comercial invalidará la garantía.
6. Esta garantía se otorga en reemplazo expreso de toda otra garantía, expresa o implícita, incluidas las garantías de comercialización o adaptación para el uso en la medida permitida por las leyes federales y estatales. Ni Lifetime Products, Inc., ni ninguno de sus representantes asume ninguna otra responsabilidad en conexión con este producto. Esta garantía le otorga derechos legales específicos, y usted puede tener otros derechos que varían de estado a estado.

NINGUNA GARANTÍA OFRECIDA POR EL FABRICANTE ES VÁLIDA EN MÉXICO

TODOS LOS RECLAMOS DE GARANTÍA DEBEN ESTAR ACOMPAÑADOS POR UN RECIBO DE COMPRA

INFORME POR ESCRITO LOS DEFECTOS EN EL PRODUCTO A:

Por favor, incluya el recibo de compra fechado y fotografías de las piezas dañadas.

Lifetime Products, Inc., PO Box 160010 Clearfield, UT 84016-0010,

o llame al 1.800.225.3865 de lunes a viernes de 0700 hasta 1700 (Hora de las Montañas)

REGISTRE SU PRODUCTO

Visite nuestra página en Internet www.lifetime.com, o llame al 1.800.225.3865 para registrar su producto hoy.

PARA RECLAMOS DE GARANTÍA INTERNACIONALES:

Todos los reclamos de garantía deben estar acompañados por un recibo de compra. Informe por escrito todos los reclamos de garantía a su representante regional de ventas. Favor de incluir su recibo de compra fechado y fotografías de las piezas dañadas.

Para identificar el representante de su región, visite www.lifetime.com/international



www.lifetime.com

ENHANCE YOUR LIFETIME® PURCHASE BY ADDING ACCESSORIES OR OTHER GREAT PRODUCTS

To purchase accessories or other Lifetime® products, visit us at:

www.lifetime.com

Or call: 1-800-424-3865

MEJORE SU COMPRA LIFETIME® Y AÑADA ACCESORIOS U OTROS PRODUCTOS EXCELENTES

Para comprar accesorios u otros productos Lifetime® EUA, visítenos en:

www.lifetime.com

O llame al: 1.800.424.3865

AMÉLIOREZ VOTRE ACHAT LIFETIME® EN AJOUTANT DES ACCESSOIRES OU DES AUTRES PRODUITS

Pour acheter des accessoires ou des autres produits Lifetime®, rendez-vous une visite à :

www.lifetime.com

Ou appelez-nous au 1-800-424-3865



www.lifetime.com

